



Une gamme complète d'équipements
électriques de qualité pour les
atmosphères explosibles

Les Solutions Appleton™ ATEX / IECEx

d'éclairage, de fiches et prises de courant, de boîtes de jonction, de postes de commande, de tableaux de distribution et d'entrées de câble.



Remarques...

Index

Page	Description
ii	Index Alphanumerique
A1	Eclairage
B1	Fiches et prises
C1	Boîtes de jonction et Coffrets
D1	Postes de Commande
E1	Distribution
F1	Entrées de câble

Index Alphanumerique

2P	D102	20SPXREX0505	F20	32E1FU1255	F13	50E1FW5	F11	63PX2KREX5	F24
2PM	D102	20SPXREX0755	F20	32E1FW5	F11	50E1FW2005	F11	63PX2KREX2505	F24
2RAPIDEX80P	F20	20ST35	F17	32E1FW1005	F11	50E1FW2505	F11	63PX2KREX3005	F24
2RAPIDEX80P	F24	20ST30505	F17	32E1FW1255	F11	50E1FX5	F9	63PX5	F19
3RAPIDEX80P	F20	20ST30755	F17	32E1FX5	F9	50E1FX2005	F9	63PX2505	F19
3RAPIDEX80P	F24	20STE1FU5	F15	32E1FX1005	F9	50E1FX2505	F9	63PX3005	F19
16DTSPE1TA4L	F5	20STE1FU0505	F15	32E1FX1255	F9	50ET5	F33	63PXREX5	F20
16DTSPE1TAL	F5	20STE1FU0755	F15	32ET5	F33	50ETS2	F35	63PXREX2505	F20
16ET5	F33	20SW4	F34	32ETS2	F35	50LN5	F33	63PXREX3005	F20
16ETS2	F35	20T35	F17	32LN5	F33	050NPTET5	F33	63SA2F5	F7
16LN5	F33	20T30505	F17	32LPX5	F19	050NPTETS	F35	63SA2F2005	F7
16SW4	F34	20T30755	F17	32LPX1005	F19	050NPTLN5	F33	63SA2F2505	F7
20A2F5	F7	20TE1FU5	F15	32LPX1255	F19	050NPTSUW4	F34	63SE1FU5	F13
20A2F0505	F7	20TE1FU0505	F15	32LPXREX5	F20	50PX2K5	F23	63SE1FU2005	F13
20A2F0755	F7	20TE1FU0755	F15	32LPXREX1005	F20	50PX2K2005	F23	63SE1FU2505	F13
20DTSPE1TA4L	F5	25A2F5	F7	32LPXREX1255	F20	50PX2K2505	F23	63SE1FW5	F11
20DTSPE1TAL	D15	25A2F0755	F7	32PX2K5	F23	50PX2KREX5	F24	63SE1FW2005	F11
20DTSPE1TAL	D24	25A2F1005	F7	32PX2K1005	F23	50PX2KREX2005	F24	63SE1FW2505	F11
20DTSPE1TAL	D38	25DTSPE1TA4L	F5	32PX2K1255	F23	50PX2KREX2505	F24	63SE1FX5	F9
20DTSPE1TAL	F5	25DTSPE1TAL	F5	32PX2KREX5	F24	50PX5	F19	63SE1FX2005	F9
20E1FU5	F13	25E1FU5	F13	32PX2KREX1005	F24	50PX2005	F19	63SE1FX2505	F9
20E1FU0505	F13	25E1FU0755	F13	32PX2KREX1255	F24	50PX2505	F19	63SPX2K5	F23
20E1FU0755	F13	25E1FU1005	F13	32PX5	F19	50PXREX5	F20	63SPX2K2005	F23
20E1FW5	D15	25E1FW5	F11	32PX1005	F19	50PXREX2005	F20	63SPX2K2505	F23
20E1FW5	D38	25E1FW0755	F11	32PX1255	F19	50PXREX2505	F20	63SPX2KREX5	F24
20E1FW5	F11	25E1FW1005	F11	32PXREX5	F20	50SA2F5	F7	63SPX2KREX2005	F24
20E1FW0505	F11	25E1FX5	F9	32PXREX1005	F20	50SA2F1505	F7	63SPX2KREX2505	F24
20E1FW0755	F11	25E1FX0755	F9	32PXREX1255	F20	50SA2F2005	F7	63SPX5	F19
20E1FX5	D15	25E1FX1005	F9	32SW4	F34	50SE1FU5	F13	63SPX2005	F19
20E1FX5	D38	25E1T5	F33	32T35	F17	50SE1FU1505	F13	63SPX2505	F19
20E1FX5	F9	25ETS2	F35	32T31005	F17	50SE1FW5	F11	63SPXREX5	F20
20E1FX0505	F9	25LN5	F33	32T31255	F17	50SE1FW1505	F11	63SPXREX2005	F20
20E1FX0755	F9	25PX2K5	F23	32TE1FU5	F15	50SE1FX5	F9	63SPXREX2505	F20
20ET5	F33	25PX2K0755	F23	32TE1FU1005	F15	50SE1FX1505	F9	63ST35	F17
20ETS2	D15	25PX2K1005	F23	32TE1FU1255	F15	50SPX2K5	F23	63ST32005	F17
20ETS2	D24	25PX2KREX5	F24	40A2F5	F7	50SPX2K1505	F23	63ST32505	F17
20ETS2	D38	25PX2KREX0755	F24	40A2F1255	F7	50SPX2K2005	F23	63STE1FU5	F15
20ETS2	F35	25PX2KREX1005	F24	40A2F1505	F7	50SPX2KREX5	F24	63STE1FU2005	F15
20LN5	F33	25PX5	F19	40DTSPE1TA4L	F5	50SPX2KREX1505	F24	63STE1FU2505	F15
20LPX5	F19	25PX0755	F19	40DTSPE1TAL	F5	50SPX2KREX2005	F24	63SW4	F34
20LPX0505	F19	25PX1005	F19	40E1FU5	F13	50SPX5	F19	63T35	F17
20LPX0755	F19	25PXREX5	F20	40E1FU1255	F13	50SPX1505	F19	63T32505	F17
20LPXREX5	F20	25PXREX0755	F20	40E1FU1505	F13	50SPX2005	F19	63T33005	F17
20LPXREX0505	F20	25PXREX1005	F20	40E1FW5	F11	50SPXREX5	F20	63TE1FU5	F15
20LPXREX0755	F20	25SE1FU5	F13	40E1FW1255	F11	50SPXREX1505	F20	63TE1FU2505	F15
20PX2K5	F23	25SE1FU0755	F13	40E1FW1505	F11	50SPXREX2005	F20	63TE1FU3005	F15
20PX2K0505	F23	25SE1FU1005	F13	40E1FX5	F9	50ST35	F17	75A2F5	F7
20PX2K0755	F23	25SE1FW5	F11	40E1FX1255	F9	50ST31505	F17	75A2F3005	F7
20PX2KREX5	F24	25SE1FW0755	F11	40E1FX1505	F9	50ST32005	F17	75A2F3505	F7
20PX2KREX0505	F24	25SE1FW1005	F11	40ET5	F33	50STE1FU5	F15	75E1FU5	F13
20PX2KREX0755	F24	25SE1FX5	F9	40ETS2	F35	50STE1FU1505	F15	75E1FU3005	F13
20PX5	F19	25SE1FX0755	F9	40LN5	F33	50STE1FU2005	F15	75E1FU3505	F13
20PX0505	F19	25SE1FX1005	F9	40PX2K5	F23	50SW4	F34	75E1FW5	F11
20PX0755	F19	25SPX2K5	F23	40PX2K1255	F23	50T35	F17	75E1FW3005	F11
20PXREX5	F20	25SPX2K0755	F23	40PX2K1505	F23	50T32005	F17	75E1FW3505	F11
20PXREX0505	F20	25SPX2K1005	F23	40PX2KREX5	F24	50T32505	F17	75E1FX5	F9
20PXREX0755	F20	25SPX2KREX5	F24	40PX2KREX1255	F24	50TE1FU5	F15	75E1FX3005	F9
20SA2F5	F7	25SPX2KREX0755	F24	40PX2KREX1505	F24	50TE1FU2005	F15	75E1FX3505	F9
20SA2F0505	F7	25SPX2KREX1005	F24	40PX5	F19	50TE1FU2505	F15	75ET5	F33
20SA2F0755	F7	25ST35	F17	40PX1255	F19	63A2F5	F7	75ETS2	F35
20SE1FU5	F13	25ST30755	F17	40PX1505	F19	63A2F2505	F7	75LN5	F33
20SE1FU0505	F13	25ST31005	F17	40PXREX5	F20	63A2F3005	F7	075NPTET5	F33
20SE1FU0755	F13	25STE1FU5	F15	40PXREX1255	F20	63DTSPE1TA4L	F5	075NPTETS	F35
20SE1FW5	F11	25STE1FU0755	F15	40PXREX1505	F20	63DTSPE1TAL	F5	075NPTLN5	F33
20SE1FW0505	F11	25STE1FU1005	F15	40SW4	F34	63E1FU5	F13	075NPTSUW4	F34
20SE1FW0755	F11	25SW4	F34	40T35	F17	63E1FU2505	F13	75PX2K5	F23
20SE1FX5	F9	25T35	F17	40T31255	F17	63E1FU3005	F13	75PX2K3005	F23
20SE1FX0505	F9	25T30755	F17	40T31505	F17	63E1FW5	F11	75PX2K3505	F23
20SE1FX0755	F9	25T31005	F17	40TE1FU5	F15	63E1FW2505	F11	75PX2KREX5	F24
20SPX2K5	F23	25TE1FU5	F15	40TE1FU1255	F15	63E1FW3005	F11	75PX2KREX3005	F24
20SPX2K0505	F23	25TE1FU0755	F15	40TE1FU1505	F15	63E1FX5	F9	75PX2KREX3505	F24
20SPX2K0755	F23	25TE1FU1005	F15	50A2F5	F7	63E1FX2505	F9	75PX5	F19
20SPX2KREX5	F24	32A2F5	F7	50A2F2005	F7	63E1FX3005	F9	75PX3005	F19
20SPX2KREX0505	F24	32A2F1005	F7	50A2F2505	F7	63ET5	F33	75PX3505	F19
20SPX2KREX0755	F24	32A2F1255	F7	50DTSPE1TA4L	F5	63ETS2	F35	75PXREX5	F20
20SPX5	F19	32DTSPE1TA4L	F5	50DTSPE1TAL	F5	63LN5	F33	75PXREX3005	F20
20SPX0505	F19	32DTSPE1TAL	F5	50E1FU5	F13	63PX2K5	F23	75PXREX3505	F20
20SPX0755	F19	32E1FU5	F15	50E1FU2005	F13	63PX2K2505	F23	75SA2F5	F7
20SPXREX5	F20	32E1FU1005	F13	50E1FU2505	F13	63PX2K3005	F23	75SA2F2505	F7

Index Alphanumerique

75SA2F3005	F7	100E1FW3505	F11	737DM2T25	D15	747DT35	F29	18442P21-107	D86
75SE1FU5	F13	100E1FW4005	F11	737DM2T25	D38	747DT45	F29	18442P21-108	D86
75SE1FU2505	F13	100E1FX5	F9	737DM2T25	F28	747DT55	F29	18442P21-109	D86
75SE1FU3005	F13	100E1FX3505	F9	737DM3M15	F28	747DT65	F29	18442P21-110	D86
75SE1FW5	F11	100E1FX4005	F9	737DM3M25	F28	747DT75	F29	18442P21-111	D86
75SE1FW2505	F11	100ET5	F33	737DM3M45	F28	747DT85	F29	18442P21-112	D86
75SE1FW3005	F11	100NPTET5	F33	737DM3T25	F28	757DM15	F31	18442P21-113	D86
75SE1FX5	F9	100NPTETS	F35	737DM3T35	F28	757DM25	F31	18442P21-114	D86
75SE1FX2505	F9	100NPTLN5	F33	737DM4M25	F28	757DM35	F31	18442P21-115	D86
75SE1FX3005	F9	100NPTS4	F34	737DM4M35	F28	757DM45	F31	18442P21-501	D86
75SPX2K5	F23	100T35	F17	737DM4M55	F28	757DM55	F31	18442P21-502	D86
75SPX2K2505	F23	100T33505	F17	737DM4T35	F28	757DM65	F31	18442P21-503	D86
75SPX2K3005	F23	100T34005	F17	737DM4T45	F28	757DM75	F31	18442P21-504	D86
75SPX2KREX5	F24	100TE1FU5	F15	737DM5M35	F28	757DM85	F31	18442P21-505	D86
75SPX2KREX2505	F24	100TE1FU3505	F15	737DM5M45	F28	757DM95	F31	18442P21-506	D86
75SPX2KREX3005	F24	100TE1FU4005	F15	737DM5M65	F28	757DM105	F31	18442P21-507	D86
75SPX5	F19	115A2F5	F7	737DM5T45	F28	757DT15	F31	18442P21-508	D86
75SPX2505	F19	115A2F4005	F7	737DM5T55	F28	757DT25	F31	18442P21-509	D86
75SPX3005	F19	115A2F5005	F7	737DM6M45	F28	757DT35	F31	18442P21-510	D86
75SPXREX5	F20	115E1FU5	F13	737DM6M55	F28	757DT45	F31	18442P21-511	D86
75SPXREX2505	F20	115E1FU4005	F13	737DM6M75	F28	757DT55	F31	18442P21-512	D86
75SPXREX3005	F20	115E1FU5005	F13	737DM6T55	F28	757DT65	F31	18442P21-513	D86
75ST35	F17	115E1FW5	F11	737DM6T65	F28	757DT75	F31	18442P21-514	D86
75ST32505	F17	115E1FW4005	F11	737DM7M55	F28	757DT85	F31	18442P21-515	D86
75ST33005	F17	115E1FW5005	F11	737DM7M65	F28	757DT95	F31	18442P22-101	D86
75STE1FU5	F15	115E1FX5	F9	737DM7M85	F28	757DT105	F31	18442P22-102	D86
75STE1FU2505	F15	115E1FX4005	F9	737DM7T65	F28	767DM15	F32	18442P22-103	D86
75STE1FU3005	F15	115E1FX5005	F9	737DM7T75	F28	767DM25	F32	18442P22-104	D86
75SW4	F34	115T35	F17	737DM8M65	F28	767DM35	F32	18442P22-105	D86
75T35	F17	115T34005	F17	737DM8M75	F28	767DM45	F32	18442P22-106	D86
75T33005	F17	115T35005	F17	737DM8M95	F28	767DM55	F32	18442P22-107	D86
75T33505	F17	115TE1FU5	F15	737DM8T75	F28	767DM65	F32	18442P22-108	D86
75TE1FU5	F15	115TE1FU4005	F15	737DM8T85	F28	767DM75	F32	18442P22-109	D86
75TE1FU3005	F15	115TE1FU5005	F15	737DM9M105	F28	767DM85	F32	18442P22-110	D86
75TE1FU3505	F15	125NPTET5	F33	737DT1M25	F28	767DM95	F32	18442P22-111	D86
90A2F5	F7	125NPTETS	F35	737DT1T25	F28	767DT15	F32	18442P22-112	D86
90A2F3505	F7	125NPTLN5	F33	737DT2M25	A95	767DT25	F32	18442P22-113	D86
90A2F4005	F7	125NPTS4	F34	737DT2M25	A180	767DT35	F32	18442P22-114	D86
90E1FU5	F13	130A2F5	F7	737DT2M25	F28	767DT45	F32	18442P22-115	D86
90E1FU3505	F13	130A2F5005	F7	737DT2M35	F28	767DT55	F32	18442P22-501	D86
90E1FU4005	F13	130A2F6005	F7	737DT2T15	F28	767DT65	F32	18442P22-502	D86
90E1FW5	F11	130E1FU5	F13	737DT3M35	F28	767DT75	F32	18442P22-503	D86
90E1FW3505	F11	130E1FU5005	F13	737DT3M45	F28	767DT85	F32	18442P22-504	D86
90E1FW4005	F11	130E1FW5	F11	737DT3T15	F28	2016A2F5	F7	18442P22-505	D86
90E1FX5	F9	130E1FW5005	F11	737DT3T25	F28	2016A2F0505	F7	18442P22-506	D86
90E1FX3505	F9	130E1FX5	F9	737DT4M45	F28	2016A2F0755	F7	18442P22-507	D86
90E1FX4005	F9	130E1FX5005	F9	737DT4M55	F28	2016E1FU5	F13	18442P22-508	D86
90ET5	F33	130T35	F17	737DT4T25	F28	2016E1FU0505	F13	18442P22-509	D86
90ETS2	F35	130T35005	F17	737DT4T35	F28	2016E1FU0755	F13	18442P22-510	D86
90LN5	F33	130TE1FU5	F15	737DT5M55	F28	2016E1FW5	F11	18442P22-511	D86
90PX2K5	F23	130TE1FU5005	F15	737DT5M65	F28	2016E1FW0505	F11	18442P22-512	D86
90PX2K3505	F23	150NPTET5	F33	737DT5T35	F28	2016E1FW0755	F11	18442P22-513	D86
90PX2K4005	F23	150NPTETS	F35	737DT5T45	F28	2016E1FX5	F9	18442P22-514	D86
90PX2KREX5	F24	150NPTLN5	F33	737DT6M65	F28	2016E1FX0505	F9	18442P22-515	D86
90PX2KREX3505	F24	150SPTNW4	F34	737DT6M75	F28	2016E1FX0755	F9	18442P23-101	D86
90PX2KREX4005	F24	200NPTET5	F33	737DT6T45	F28	2016PX2K5	F23	18442P23-102	D86
90PX5	F19	200NPTETS	F35	737DT6T55	F28	2016PX2K0505	F23	18442P23-103	D86
90PX3505	F19	200NPTLN5	F33	737DT7M75	F28	2016PX2K0505	F23	18442P23-104	D86
90PX4005	F19	200NPTS4	F34	737DT7M85	F28	2016PX2KREX5	F24	18442P23-105	D86
90PXREX5	F20	00249-2612-0001	A19	737DT7T55	F28	2016PX2KREX0505	F24	18442P23-106	D86
90PXREX5	F24	250NPTET5	F33	737DT7T65	F28	2016PX5	F19	18442P23-107	D86
90PXREX3505	F20	250NPTETS	F35	737DT8M85	F28	2016PX0505	F19	18442P23-109	D86
90PXREX3505	F24	250NPTLN5	F33	737DT8T65	F28	2016PX0755	F19	18442P23-110	D86
90PXREX4005	F20	250NPTS4	F34	737DT8T75	F28	2016PXREX5	F20	18442P23-111	D86
90PXREX4005	F24	300NPTET5	F33	737DT9T75	F28	2016PXREX0505	F20	18442P23-112	D86
90SW4	F34	300NPTETS	F35	737DT9T85	F28	2016PXREX0755	F20	18442P23-113	D86
90T35	F17	300NPTLN5	F33	737DT10T85	F28	2016T35	F17	18442P23-114	D86
90T33505	F17	300NPTS4	F34	737DT10T95	F28	2016T30505	F17	18442P23-115	D86
90T34005	F17	350NPTET5	F33	747DM15	F29	2016T30755	F17	18442P23-501	D86
90TE1FU5	F15	350NPTETS	F35	747DM25	F29	2016TE1FU5	F15	18442P23-502	D86
90TE1FU3505	F15	350NPTLN5	F33	747DM35	F29	2016TE1FU0505	F15	18442P23-503	D86
90TE1FU4005	F15	701PGNKF	A19	747DM45	F29	2016TE1FU0755	F15	18442P23-504	D86
100A2F5	F7	737DM1M25	F28	747DM55	F29	18442P21-101	D86	18442P23-505	D86
100A2F3505	F7	737DM1T15	F28	747DM65	F29	18442P21-102	D86	18442P23-506	D86
100A2F4005	F7	737DM2M15	F28	747DM75	F29	18442P21-103	D86	18442P23-507	D86
100E1FU5	F13	737DM2M35	F28	747DM85	F29	18442P21-104	D86	18442P23-508	D86
100E1FU3505	F13	737DM2T15	D15	747DM95	F29	18442P21-105	D86	18442P23-509	D86
100E1FU4005	F13	737DM2T15	D38	747DT15	F29	18442P21-106	D86	18442P23-510	D86
100E1FW5	F11	737DM2T15	F28	747DT25	F29				

Index Alphanumerique

18442P23-511	D86	18442Q52-508	D85	096041	C73	ACSEW181808X#	D100	AMLEDSF1	A343
18442P23-512	D86	18442Q52-508	D85	096044	C73	ACSEW182410X#	D100	AMLGCLEAR	A309
18442P23-513	D86	18442Q52-509	D85	096115	C69	ACSEW183610X#	D100	AMLGCLEAR	A344
18442P23-514	D86	18442Q52-509	D85	097200	C87	ACSEW242408X#	D100	AMLDIFFP	A309
18442P23-515	D86	18442Q52-510	D85	097201	C87	ACSEW243610X#	D100	AMLDIFFP	A344
18442P24-101	D86	18442Q52-510	D85	097202	C87	ACSEW303808X#	D100	AMLGFROST	A309
18442P24-102	D86	18442Q52-511	D85	097203	C69	AGE111410	C64	AMLGFROST	A344
18442P24-103	D86	18442Q52-511	D85	097203	C86	AGE131308	C64	AMLV	A309
18442P24-104	D86	18442Q52-512	D85	097204	C69	AGE132212	C64	AMLV	A327
18442P24-105	D86	18442Q52-512	D85	097204	C86	AGE141110	C64	AMLV	A344
18442P24-106	D86	18442Q52-513	D85	097206	C87	AGE182612	C63	AMLHCLEAR	A309
18442P24-107	D86	18442Q52-513	D85	097207	C87	AGE221312	C64	AMLHCLEAR	A344
18442P24-108	D86	18442Q52-514	D85	097209	C87	AGE223612	C63	AMLHFROST	A309
18442P24-109	D86	18442Q52-514	D85	097230	C86	AGE223617	C63	AMLHFROST	A344
18442P24-110	D86	18442Q52-515	D85	097231	C86	AGE261812	C63	AMLHV	A309
18442P24-111	D86	18442Q52-515	D85	097232	C86	AGE334516	C63	AMLHV	A327
18442P24-112	D86	18442Q53-101	D85	097233	C86	AGE334524	C63	AMLHV	A344
18442P24-113	D86	18442Q53-102	D85	097234	C86	AGE362212	C63	AMLYMAB	A327
18442P24-114	D86	18442Q53-103	D85	097235	C86	AGE362217	C63	AMLYMCH	A248
18442P24-115	D86	18442Q53-104	D85	097240	C86	AGE363612	C63	AMLYMCH	A270
18442P24-501	D86	18442Q53-105	D85	097241	C86	AGE363617	C63	AMLYMCH	A309
18442P24-502	D86	18442Q53-106	D85	097242	C86	AGE405222	C63	AMLYMCH	A344
18442P24-503	D86	18442Q53-107	D85	097243	C86	AGE427216	C64	AMLYMSS	A248
18442P24-504	D86	18442Q53-108	D85	097244	C86	AGE427224	C64	AMLYMSS	A270
18442P24-505	D86	18442Q53-109	D85	097245	C86	AGE453316	C63	AMLYMSS	A309
18442P24-506	D86	18442Q53-109	D85	097246	C86	AGE453324	C63	AMLYMSS	A327
18442P24-507	D86	18442Q53-111	D85	097247	C86	AGE524022	C63	AMLYMSS	A344
18442P24-508	D86	18442Q53-112	D85	097250	C86	AGE724216	C64	AMLZCLEAR	A327
18442P24-509	D86	18442Q53-113	D85	097251	C86	AGE724224	C64	AMLZFROST	A327
18442P24-510	D86	18442Q53-114	D85	097252	C86	AGLCS111410	D48	APDAC 08 #	C18
18442P24-511	D86	18442Q53-115	D85	097253	C86	AGLCS122209	D48	APDAC 08 T1 #	C18
18442P24-512	D86	18442Q53-501	D85	097254	C86	AGLCS131308	D48	APDAC 08 T2 #	C18
18442P24-513	D86	18442Q53-502	D85	097255	C86	AGLCS132212	D48	APDAC 08 X1 #	C18
18442P24-514	D86	18442Q53-503	D85	097263	C87	AGLCS141110	D48	APDAC 08 X2 #	C18
18442P24-515	D86	18442Q53-504	D85	097264	C87	AGLCS162609	D48	APDAC 13 #	C18
18442Q51-101	D85	18442Q53-505	D85	097265	C87	AGLCS163609	D48	APDAC 13 #	D102
18442Q51-102	D85	18442Q53-506	D85	097270	C69	AGLCS182612	D48	APDAC 13 A1 #	C18
18442Q51-103	D85	18442Q53-507	D85	097270	C86	AGLCS221209	D48	APDAC 13 A2 B1 #	C18
18442Q51-104	D85	18442Q53-508	D85	097271	C69	AGLCS221312	D48	APDAC 13 A3 B3 #	C18
18442Q51-105	D85	18442Q53-509	D85	097271	C86	AGLCS223612	D48	APDAC 13P IR2 A1 #	D102
18442Q51-106	D85	18442Q53-510	D85	097272	C69	AGLCS223617	D48	APDAC 13P P162 A1 #	D102
18442Q51-107	D85	18442Q53-511	D85	097272	C86	AGLCS261609	D48	APDAC 13P P323 A2 #	D102
18442Q51-108	D85	18442Q53-512	D85	097273	C69	AGLCS261812	D48	APMS050C135HD10	A82
18442Q51-109	D85	18442Q53-513	D85	097273	C86	AGLCS334516	D48	APMS050C135HD10	A169
18442Q51-110	D85	18442Q53-514	D85	097274	C69	AGLCS334524	D48	APMS050C135HD13	A82
18442Q51-111	D85	18442Q53-515	D85	097274	C86	AGLCS361609	D48	APMS050C135HD13	A169
18442Q51-112	D85	18442Q54-101	D85	097275	C86	AGLCS362212	D48	APMS050C135HD50	A42
18442Q51-113	D85	18442Q54-102	D85	097277	C87	AGLCS362217	D48	APMS050C135HD50	A43
18442Q51-114	D85	18442Q54-103	D85	097278	C87	AGLCS363612	D48	APMS050C135HD50	A145
18442Q51-115	D85	18442Q54-104	D85	097279	C87	AGLCS363617	D48	APMS050C135HD50	A146
18442Q52-101	D85	18442Q54-105	D85	097280	C87	AGLCS405222	D48	APMS050C135HD64	A82
18442Q52-102	D85	18442Q54-106	D85	097281	C87	AGLCS427216	D49	APMS050C135HD64	A169
18442Q52-103	D85	18442Q54-107	D85	097282	C87	AGLCS427224	D49	APMS050C135HD78	A42
18442Q52-104	D85	18442Q54-108	D85	097283	C87	AGLCS453316	D48	APMS050C135HD78	A43
18442Q52-105	D85	18442Q54-109	D85	097284	C87	AGLCS453324	D48	APMS050C135HD78	A82
18442Q52-106	D85	18442Q54-110	D85	097285	C87	AGLCS524022	D48	APMS050C135HD78	A145
18442Q52-107	D85	18442Q54-111	D85	097286	C87	AGLCS724216	D49	APMS050C135HD78	A146
18442Q52-108	D85	18442Q54-112	D85	097287	C87	AGLCS724224	D49	APMS050C135HD78	A169
18442Q52-109	D85	18442Q54-113	D85	097288	C87	AH 2315-S	C14	APMS050C135HD82	A82
18442Q52-110	D85	18442Q54-114	D85	098656	D22	AH 2315-Z	C14	APMS050C135HD82	A169
18442Q52-111	D85	18442Q54-115	D85	098657	D15	AH 3527-S	C14	APMS050C135UD10	A82
18442Q52-112	D85	18442Q54-501	D85	098657	D24	AH 3527-Z	C14	APMS050C135UD10	A169
18442Q52-113	D85	18442Q54-502	D85	098657	D38	AH 4040-S	C14	APMS050C135UD13	A82
18442Q52-114	D85	18442Q54-503	D85	098657	D82	AH 4040-Z	C14	APMS050C135UD13	A169
18442Q52-115	D85	18442Q54-504	D85	500146	F38	AH 4545-S	C14	APMS050C135UD48	A83
18442Q52-501	D85	18442Q54-505	D85	500147	F38	AH 4545-Z	C14	APMS050C135UD48	A170
18442Q52-501	D85	18442Q54-506	D85	500148	F38	AH 5565-S	C14	APMS050C135UD50	A42
18442Q52-502	D85	18442Q54-507	D85	500149	F38	AH 5565-Z	C14	APMS050C135UD50	A43
18442Q52-502	D85	18442Q54-508	D85	500150	F38	AH 6196-S	C14	APMS050C135UD50	A95
18442Q52-503	D85	18442Q54-509	D85	500151	F38	AH 6196-Z	C14	APMS050C135UD50	A145
18442Q52-503	D85	18442Q54-510	D85	500152	F38	AH 7575-S	C14	APMS050C135UD50	A146
18442Q52-504	D85	18442Q54-511	D85	500153	F38	AH 7575-Z	C14	APMS050C135UD50	A180
18442Q52-504	D85	18442Q54-512	D85	500154	F38	AH 7595-S	C14	APMS050C135UD51	A107
18442Q52-505	D85	18442Q54-513	D85	500155	F38	AH 7595-Z	C14	APMS050C135UD51X2	A107
18442Q52-505	D85	18442Q54-514	D85	ACSEW060604X#	D100	ALCS263720xxH	D54	APMS050C135UD52	A231
18442Q52-506	D85	18442Q54-515	D85	ACSEW101006X#	D100	AMHZCLEAR	A327	APMS050C135UD55	A83
18442Q52-506	D85	093958	D104	ACSEW101408X#	D100	AMHZFROST	A327	APMS050C135UD55	A170
18442Q52-507	D85	093959	D105	ACSEW141408X#	D100	AMLEDSF1	A308	APMS050C135UD60	A231
18442Q52-507	D85	096039	C73	ACSEW161812X#	D100	AMLEDSF1	A326	APMS050C135UD60X2	A107

Index Alphanumerique

APMS050C135UD60X4	A107	APMS150C105HD68	A311	APMZ050C130DC10	A204	APMZ050L135UD56	A204	ASLCS262220xxL	D54
APMS050C135UD61	A83	APMS150C105HD68	A311	APMZ050C130DC13	A82	APMZ050L135UD64	A82	ASLCS262230xxB	D53
APMS050C135UD61	A170	APMS150C105HD68	A345	APMZ050C130DC13	A82	APMZ050L135UD64	A169	ASLCS262230xxH	D53
APMS050C135UD64	A82	APMS150C105HD68	A345	APMZ050C130DC13	A169	APMZ050L135UD78	A82	ASLCS262230xxL	D54
APMS050C135UD64	A83	APMS150C105HD72	A42	APMZ050C130DC13	A169	APMZ050L135UD78	A169	ASLCS262615xxB	D54
APMS050C135UD64	A169	APMS150C105HD72	A145	APMZ050C130DC30	A191	APMZ050L135UD82	A82	ASLCS262615xxH	D54
APMS050C135UD64	A170	APMS150C105HD89	A249	APMZ050C130DC30	A204	APMZ050L135UD82	A95	ASLCS262620xxL	D54
APMS050C135UD69	A107	APMS150C105HD89	A249	APMZ050C130DC31	A204	APMZ050L135UD82	A169	ASLCS262620xxB	D54
APMS050C135UD69X2	A107	APMS150C105HD89	A271	APMZ050C130DC32	A191	APMZ050L135UD82	A180	ASLCS262620xxH	D54
APMS050C135UD69X4	A107	APMS150C105HD89	A271	APMZ050C130DC32	A204	APMZ050L135UD84	A191	ASLCS262620xxL	D54
APMS050C135UD70	A231	APMS150C105HD89	A311	APMZ050C130DC42	A191	APMZ050L135UD84	A204	ASLCS262630xxB	D54
APMS050C135UD75	A83	APMS150C105HD89	A311	APMZ050C130DC42	A204	APMZ050L135UD89	A191	ASLCS262630xxH	D54
APMS050C135UD75	A170	APMS150C105HD89	A345	APMZ050C130DC46	A191	APMZ050L135UD89	A204	ASLCS262630xxL	D54
APMS050C135UD78	A42	APMS150C105HD89	A345	APMZ050C130DC46	A204	APMZ050L135UD92	A191	ASLCS263715xxB	D54
APMS050C135UD78	A43	APMS150C105HD90	A42	APMZ050C130DC48	A191	APMZ050L135UD92	A204	ASLCS263715xxH	D54
APMS050C135UD78	A82	APMS150C105HD90	A145	APMZ050C130DC48	A204	APMZ050L135UD95	A191	ASLCS263720xxB	D54
APMS050C135UD78	A83	APMS150C105HD91	A249	APMZ050C130DC50	A95	APMZ050L135UD95	A204	ASLCS263730xxB	D54
APMS050C135UD78	A145	APMS150C105HD91	A271	APMZ050C130DC50	A95	APMZ050L135UD96	A191	ASLCS263730xxH	D54
APMS050C135UD78	A146	APMS150C105HD91	A311	APMZ050C130DC50	A180	APMZ050L135UD96	A204	ASLCS372215xxL	D54
APMS050C135UD78	A169	APMS150C105HD91	A345	APMZ050C130DC50	A180	APMZ100C090UD36	A60	ASLCS372220xxL	D54
APMS050C135UD78	A170	APMS150C105HD93	A249	APMZ050C130DC56	A191	APMZ100C090UD41	A249	ASLCS372230xxL	D54
APMS050C135UD82	A82	APMS150C105HD93	A271	APMZ050C130DC56	A204	APMZ100C090UD41	A271	ASLCS372615xxB	D54
APMS050C135UD82	A83	APMS150C105HD93	A311	APMZ050C130DC64	A82	APMZ100C090UD41	A311	ASLCS372615xxH	D54
APMS050C135UD82	A95	APMS150C105HD93	A345	APMZ050C130DC64	A82	APMZ100C090UD41	A328	ASLCS372615xxL	D54
APMS050C135UD82	A169	APMS150C105UD65	A42	APMZ050C130DC64	A169	APMZ100C090UD41	A345	ASLCS372620xxB	D54
APMS050C135UD82	A170	APMS150C105UD65	A145	APMZ050C130DC64	A169	APMZ100C090UD48	A60	ASLCS372620xxH	D54
APMS050C135UD82	A180	APMS150C105UD65	A249	APMZ050C130DC78	A82	APMZ100C090UD53	A249	ASLCS372620xxL	D54
APMS050C135UD82X2	A107	APMS150C105UD65	A249	APMZ050C130DC78	A82	APMZ100C090UD53	A271	ASLCS372630xxB	D54
APMS050C135UD82X4	A107	APMS150C105UD65	A271	APMZ050C130DC78	A169	APMZ100C090UD53	A311	ASLCS372630xxH	D54
APMS050C135UD84	A231	APMS150C105UD65	A271	APMZ050C130DC78	A169	APMZ100C090UD53	A328	ASLCS372630xxL	D54
APMS050C135UD90	A107	APMS150C105UD65	A311	APMZ050C130DC82	A82	APMZ100C090UD53	A345	ASLCS373715xxB	D54
APMS050C135UD95X2	A107	APMS150C105UD65	A311	APMZ050C130DC82	A82	APMZ100C090UD59	A60	ASLCS373715xxH	D54
APMS050C135UD95X4	A107	APMS150C105UD65	A345	APMZ050C130DC82	A95	APMZ150C135UD68	A249	ASLCS373715xxL	D55
APMS100C105HD36	A42	APMS150C105UD65	A345	APMZ050C130DC82	A95	APMZ150C135UD68	A249	ASLCS373720xxB	D54
APMS100C105HD36	A145	APMS150C105UD68	A249	APMZ050C130DC82	A169	APMZ150C135UD68	A271	ASLCS373720xxH	D54
APMS100C105HD41	A249	APMS150C105UD68	A249	APMZ050C130DC82	A169	APMZ150C135UD68	A271	ASLCS373720xxL	D55
APMS100C105HD41	A271	APMS150C105UD68	A271	APMZ050C130DC82	A180	APMZ150C135UD68	A311	ASLCS373730xxB	D54
APMS100C105HD41	A311	APMS150C105UD68	A271	APMZ050C130DC82	A180	APMZ150C135UD68	A180	ASLCS373730xxH	D54
APMS100C105HD41	A345	APMS150C105UD68	A311	APMZ050C130DC84	A191	APMZ150C135UD68	A328	ASLCS373730xxL	D55
APMS100C105HD48	A42	APMS150C105UD68	A311	APMZ050C130DC84	A204	APMZ150C135UD68	A328	ASLCS375615xxB	D55
APMS100C105HD48	A145	APMS150C105UD68	A345	APMZ050C130DC89	A191	APMZ150C135UD68	A345	ASLCS375615xxH	D55
APMS100C105HD52	A42	APMS150C105UD68	A345	APMZ050C130DC89	A204	APMZ150C135UD68	A345	ASLCS375615xxL	D55
APMS100C105HD52	A145	APMS150C105UD72	A42	APMZ050C130DC92	A191	APMZ150C135UD72	A60	ASLCS375620xxB	D55
APMS100C105HD53	A249	APMS150C105UD72	A145	APMZ050C130DC92	A204	APMZ150C135UD90	A60	ASLCS375620xxH	D55
APMS100C105HD53	A271	APMS150C105UD89	A249	APMZ050C130DC95	A191	APMZ150C135UD93	A249	ASLCS375620xxL	D55
APMS100C105HD53	A311	APMS150C105UD89	A249	APMZ050C130DC95	A204	APMZ150C135UD93	A249	ASLCS375630xxB	D55
APMS100C105HD53	A345	APMS150C105UD89	A271	APMZ050C130DC96	A191	APMZ150C135UD93	A271	ASLCS375630xxH	D55
APMS100C105HD59	A42	APMS150C105UD89	A271	APMZ050C130DC96	A204	APMZ150C135UD93	A271	ASLCS375630xxL	D55
APMS100C105HD59	A145	APMS150C105UD89	A311	APMZ050C135UD50	A60	APMZ150C135UD93	A311	ASLCS563715xxB	D55
APMS100C105HD65	A42	APMS150C105UD89	A311	APMZ050C135UD55	A214	APMZ150C135UD93	A311	ASLCS563715xxH	D55
APMS100C105HD65	A145	APMS150C105UD89	A345	APMZ050C135UD67	A214	APMZ150C135UD93	A328	ASLCS563715xxL	D55
APMS100C105UD36	A42	APMS150C105UD89	A345	APMZ050C135UD78	A60	APMZ150C135UD93	A328	ASLCS563720xxB	D55
APMS100C105UD36	A145	APMS150C105UD90	A42	APMZ050C135UD80	A214	APMZ150C135UD93	A345	ASLCS563720xxH	D55
APMS100C105UD41	A249	APMS150C105UD90	A145	APMZ050C135UD95	A214	APMZ150C135UD93	A345	ASLCS563720xxL	D55
APMS100C105UD41	A271	APMS150C105UD91	A249	APMZ050L135UD3	A191	APP-FS-1-75	A45	ASLCS563730xxB	D55
APMS100C105UD41	A311	APMS150C105UD91	A271	APMZ050L135UD3	A204	APP-FS-1-75	A84	ASLCS563730xxH	D55
APMS100C105UD41	A345	APMS150C105UD91	A311	APMZ050L135UD3A	A191	APP-FS-1-75	A310	ASLCS563730xxL	D55
APMS100C105UD48	A42	APMS150C105UD91	A345	APMZ050L135UD3A	A204	APP-FS-1-75-A	A45	ASLCS565615xxB	D55
APMS100C105UD48	A145	APMS150C105UD93	A249	APMZ050L135UD10	A82	APP-FS-1-75-A	A84	ASLCS565615xxH	D55
APMS100C105UD52	A42	APMS150C105UD93	A271	APMZ050L135UD10	A169	APP-FS-1-75-A	A310	ASLCS565615xxL	D55
APMS100C105UD52	A145	APMS150C105UD93	A311	APMZ050L135UD10	A191	APPFUSEZ1	A190	ASLCS565620xxB	D55
APMS100C105UD53	A249	APMS150C105UD93	A345	APMZ050L135UD10	A204	APPFUSEZ1	A203	ASLCS565620xxH	D55
APMS100C105UD53	A271	APMS240HD976	A289	APMZ050L135UD13	A82	APPFUSEZ1	A214	ASLCS565620xxL	D55
APMS100C105UD53	A311	APMS240HD976	A289	APMZ050L135UD13	A169	APPFUSEZ1	A231	ASLCS565630xxB	D55
APMS100C105UD53	A345	APMS240HD1152	A289	APMZ050L135UD30	A191	ASLCS121215xxB	D53	ASLCS565630xxH	D55
APMS100C105UD59	A42	APMS240HD1152	A289	APMZ050L135UD30	A204	ASLCS121295xxB	D53	ASLCS565630xxL	D55
APMS100C105UD59	A145	APMS240UD976	A289	APMZ050L135UD31	A191	ASLCS181215xxB	D53	ASLCS567515xxB	D55
APMS150C105HD65	A249	APMS240UD976	A289	APMZ050L135UD31	A204	ASLCS181295xxB	D53	ASLCS567515xxH	D55
APMS150C105HD65	A249	APMS240UD1152	A289	APMZ050L135UD32	A191	ASLCS181815xxB	D53	ASLCS567515xxL	D56
APMS150C105HD65	A271	APMS240UD1152	A289	APMZ050L135UD32	A204	ASLCS181895xxB	D53	ASLCS567520xxB	D55
APMS150C105HD65	A271	APMZ050C130DC3	A191	APMZ050L135UD42	A191	ASLCS221815xxB	D53	ASLCS567520xxH	D55
APMS150C105HD65	A311	APMZ050C130DC3	A204	APMZ050L135UD42	A204	ASLCS221895xxB	D53	ASLCS567520xxL	D56
APMS150C105HD65	A311	APMZ050C130DC3A	A191	APMZ050L135UD46	A191	ASLCS222215xxB	D53	ASLCS567530xxB	D55
APMS150C105HD65	A345	APMZ050C130DC3A	A204	APMZ050L135UD46	A204	ASLCS222220xxB	D53	ASLCS567530xxH	D55
APMS150C105HD65	A345	APMZ050C130DC10	A82	APMZ050L135UD48	A191	ASLCS262215xxB	D53	ASLCS567530xxL	D56
APMS150C105HD68	A249	APMZ050C130DC10	A82	APMZ050L135UD48	A204	ASLCS262215xxH	D53	ASLCS753715xxB	D56
APMS150C105HD68	A249	APMZ050C130DC10	A169	APMZ050L135UD50	A95	ASLCS262215xxL	D54	ASLCS753715xxH	D56
APMS150C105HD68	A271	APMZ050C130DC10	A169	APMZ050L135UD50	A180	ASLCS262220xxB	D53	ASLCS753715xxL	D56
APMS150C105HD68	A271	APMZ050C130DC10	A191	APMZ050L135UD56	A191	ASLCS262220xxH	D53	ASLCS753720xxB	D56

Index Alphanumerique

ASLCS753720xxH	D56	BLLFROST	A270	DA5W2T301	D94	DA55125	D107	DPG48P	D105
ASLCS753720xxL	D56	BMMLED	A231	DA5W2T302	D94	DA55150	D107	DPG48R	D104
ASLCS753730xxB	D56	BMMILLED	A43	DA9RP	D105	DA55200	D107	DPG85P	D105
ASLCS753730xxH	D56	BMMILLED	A83	DA9RR	D104	DA55250	D107	DPG85R	D104
ASLCS753730xxL	D56	BMMILLED	A146	DA135	D107	DA56100	D107	DPGLENS	D106
ASLCS755615xxB	D56	BMMILLED	A170	DA155	D107	DA56125	D107	DPLD1S	D106
ASLCS755615xxH	D56	BMMILLED	A214	DA165	D107	DA56150	D107	DPLD2S	D106
ASLCS755615xxL	D56	BMMILLED	A190	DA535	D107	DA56200	D107	DPR12P	D105
ASLCS755620xxB	D56	BMMILLED	A203	DA555	D107	DA56250	D107	DPR12R	D104
ASLCS755620xxH	D56	BMQCPH	A248	DA565	D107	DBD20NB	F37	DPR48P	D105
ASLCS755620xxL	D56	BMQCPH	A270	DA1310	D107	DBD20S	F37	DPR48R	D104
ASLCS755630xxB	D56	BPLLED	A190	DA1315	D107	DBDB20NB	F37	DPR85P	D105
ASLCS755630xxH	D56	BPLLED	A203	DA1320	D107	DBDB20S	F37	DPR85R	D104
ASLCS755630xxL	D56	BPLLED	A214	DA1330	D107	DBE20B	D15	DPRENS	D106
ASSE108025/30/35xxx	C100	BPLLED	A231	DA1340	D107	DBE20B	D38	DPW12P	D105
ASSE121295/15xxx	C100	BPMLLED	A43	DA1350	D107	DBE20B	F37	DPW12R	D104
ASSE121295/15xxx	C101	BPMLLED	A83	DA1360	D107	DBE20P	D15	DPW48P	D105
ASSE121895/15xxx	C100	BPMLLED	A146	DA1375	D107	DBE20P	D24	DPW48R	D104
ASSE129730/35/40xxx	C100	BPMLLED	A170	DA1510	D107	DBE20P	D38	DPW85P	D105
ASSE159740/50xxx	C100	CA48W	D83	DA1515	D107	DBE20P	F37	DPW85R	D104
ASSE181295/15xxx	C100	CA48W	D87	DA1520	D107	DBE20S	D15	DPWLENS	D106
ASSE181295/15xxx	C101	CA72W	D84	DA1530	D107	DBE20S	D38	DPY12P	D105
ASSE181895/15xxx	C100	CA72W	D87	DA1540	D107	DBE20S	F37	DPY12R	D104
ASSE181895/15xxx	C101	CB1M	C26	DA1550	D107	DBPM22	D106	DPY48P	D105
ASSE182215/15xxx	C101	CBDB0	E4	DA1560	D107	DC9P	D105	DPY48R	D104
ASSE182295/15xxx	C100	CBDB6	E4	DA1575	D107	DC9R	D104	DPY85P	D105
ASSE182295/15xxx	C101	CBDB7	E4	DA1610	D107	DCB5P	D105	DPY85R	D104
ASSE221895/15xxx	C100	CBDC0	E4	DA1615	D107	DCB5R	D104	DPYLENS	D106
ASSE222215/20/30xxx	C100	CBDC6	E4	DA1620	D107	DCB9P	D105	DR9P	D105
ASSE222615/20/30xxx	C100	CBDC7	E4	DA1630	D107	DCB9R	D104	DR9R	D104
ASSE223715/20/30xxx	C100	CC6MM	C26	DA1640	D107	DD9P	D105	DS116P	D105
ASSE262215/20/30xxx	C100	CC16MM	C26	DA1650	D107	DD9R	D104	DS116R	D104
ASSE262615/20/30xxx	C100	CC50MM	C26	DA1660	D107	DG5P	D105	DS216P	D105
ASSE263715/20/30xxx	C100	CFEHC49S	A106	DA1675	D107	DG5R	D104	DS216R	D104
ASSE265615/20/30xxx	C100	CFEHC49Z	A106	DA5310	D107	DGD1A	D106	DS316P	D105
ASSE267515/20/30xxx	C100	CHIDBS	A106	DA5315	D107	DH5P	D105	DS316R	D104
ASSE333715/23/30xxx	C100	CHIDBS6	A106	DA5320	D107	DH5R	D104	DS416P	D105
ASSE335615/23/30xxx	C100	CHIDBZ	A106	DA5330	D107	DLP00	D106	DS416R	D104
ASSE337915/23/30xxx	C100	CHIDCS	A106	DA5340	D107	DLP01	D106	DS21601P	D105
ASSE372215/20/30xxx	C100	CHIDCS6	A106	DA5350	D107	DM48A	D107	DS21601R	D104
ASSE372615/20/30xxx	C100	CHIDCZ	A106	DA5360	D107	DMA1348P	D107	DS21602P	D105
ASSE373315/23/30xxx	C100	CHIDWS	A106	DA5375	D107	DMA1348R	D107	DS21602R	D104
ASSE373715/20/30xxx	C100	CHIDWS6	A106	DA5510	D107	DMA1548P	D107	DS41601P	D105
ASSE375615/20/30xxx	C100	CHIDWZ	A106	DA5515	D107	DMA1548R	D107	DS41602P	D105
ASSE377515/20/30xxx	C100	CLEDBMM	A107	DA5520	D107	DMA1648P	D107	DSA	D106
ASSE562615/20/30xxx	C100	CLEDBP	A107	DA5530	D107	DMA1648R	D107	DSB	D106
ASSE563315/23/30xxx	C100	CLEDGCG	A106	DA5540	D107	DMA5348P	D107	DSG	D106
ASSE563715/20/30xxx	C100	CLEDDCG	A106	DA5550	D107	DMA5348R	D107	DSN	D106
ASSE565615/20/30xxx	C100	CLEDFUSE	A107	DA5560	D107	DMA5548P	D107	DSNPH	D106
ASSE567515/20/30xxx	C100	CLEDGS	A106	DA5575	D107	DMA5548R	D107	DSPH	D106
ASSE752615/20/30xxx	C100	CLEDSC	A106	DA5610	D107	DMA5648P	D107	DSR	D106
ASSE753715/20/30xxx	C100	CLEDTMS	A106	DA5615	D107	DMA5648R	D107	DSS	D106
ASSE755615/20/30xxx	C100	CLEDTMS6	A106	DA5620	D107	DMB000D	D111	ECDAB262720#	C6
ASSE793315/23/30xxx	C100	CLEDTMZ	A106	DA5630	D107	DMB001D	D111	ECDAB343223#	C6
AZ-10104/6	D100	DA1W1E101	D97	DA5640	D107	DMB055D4P	D111	ECDAB372720#	C6
AZ-10146/8	D100	DA1W1E201	D97	DA5650	D107	DMC000D	D111	ECDAB453234#	C6
AZ-14146/8	D100	DA1W1L001	D94	DA5660	D107	DMC001D	D111	ECDAB454434#	C6
AZ-18186/8	D100	DA1W1T101	D93	DA5675	D107	DMC055D4P	D111	ECDAB684441#	C6
AZ-18248/10	D100	DA1W1T102	D93	DA13100	D107	DPB12P	D105	ECDAB686441#	C6
AZ-18368/10	D100	DA1W1T103	D93	DA13125	D107	DPB12R	D104	ECDAC141610#	C6
AZ-24248/10	D100	DA1W1T104	D93	DA13150	D107	DPB48P	D105	ECDAC212312#	C6
AZ-24368/10	D100	DA1W1T201	D93	DA13200	D107	DPB48R	D104	ECDAC232124#	C6
AZ-30388	D100	DA1W3E101	D97	DA13250	D107	DPB85P	D105	ECDAC292619#	C6
AZ-161812	D100	DA1W3E201	D97	DA15100	D107	DPB85R	D104	ECDAC323423#	C6
BAESLABEL200	A358	DA1W3L001	D94	DA15125	D107	DPBLENS	D106	ECDAC363320#	C6
BAESLABEL200	A190	DA1W3T101	D93	DA15150	D107	DPDS3A06216C0	E63	ECDAC444534#	C6
BAESLABEL200	A203	DA1W3T102	D93	DA15200	D107	DPDS3B12216C0	E63	ECDXB105529#	C11
BAESLABEL201	A358	DA1W3T103	D93	DA15250	D107	DPDS3E06916B1	E63	ECDXB105529S#	C11
BAESLABEL201	A190	DA1W3T104	D93	DA16100	D107	DPDS3E06916C1	E63	ECDXB106329#	C11
BAESLABEL201	A203	DA1W3T201	D93	DA16125	D107	DPDS3F12916B1	E63	ECDXB106329S#	C11
BHLCLEAR	A248	DA2W2E102	D97	DA16150	D107	DPDS3F12916C1	E63	ECDXB107029#	C11
BHLCLEAR	A270	DA2W2T201	D93	DA16200	D107	DPDS7C18216C0	E63	ECDXB107029S#	C11
BHLFROST	A248	DA2W2T202	D93	DA16250	D107	DPDS7G18916B1	E63	ECDXB125529#	C11
BHLFROST	A270	DA4W2E202	D97	DA53100	D107	DPDS7G18916C1	E63	ECDXB125529S#	C11
BLLCLEAR	A248	DA5GP	D105	DA53125	D107	DPDS9D24216C0	E63	ECDXB126329#	C11
BLLCLEAR	A270	DA5GR	D104	DA53150	D107	DPDS9H20916B1	E63	ECDXB126329S#	C11
BLLDIFFP	A248	DA5W2E301	D97	DA53200	D107	DPDS9H20916C1	E63	ECDXB127029#	C11
BLLDIFFP	A270	DA5W2E302	D97	DA53250	D107	DPG12P	D105	ECDXB127029S#	C11
BLLFROST	A248	DA5W2E401	D97	DA55100	D107	DPG12R	D104	ECDXB145529#	C11

Index Alphanumerique

ECDXB145529S#	C11	FEHBS	A214	IMLGH1CPW	A141	IMLGL5CG3	A141	IY1	D102
ECDXB146329S#	C11	FEHBS	A231	IMLGH3CD1	A141	IMLGL5CG3BUE	A142	JBDAB262720#	C6
ECDXB146329S#	C11	FEHC49S	A190	IMLGH3CD3	A141	IMLGL5CG3BUH	A142	JBDAB343223#	C6
ECDXB302718#	C11	FEHC49S	A203	IMLGH3CD5	A141	IMLGL5CG5	A141	JBDAB372720#	C6
ECDXB302718S#	C11	FEHC49S	A214	IMLGH3CDW	A141	IMLGL5CG5BUE	A142	JBDAB453234#	C6
ECDXB412628#	C11	FEHC49S	A231	IMLGH3CG1	A141	IMLGL5CG5BUH	A142	JBDAB454434#	C6
ECDXB412628S#	C11	FEHC49Z	A190	IMLGH3CG3	A141	IMLGL5CGW	A141	JBDAB684441#	C6
ECDXB413828#	C11	FEHC49Z	A203	IMLGH3CG5	A141	IMLGL5CGWBUE	A142	JBDAB686441#	C6
ECDXB413828S#	C11	FEHC49Z	A214	IMLGH3CGW	A141	IMLGL5CGWBUH	A142	JBDAC141610#	C6
ECDXB633734#	C11	FEHC49Z	A231	IMLGH3CJ5	A141	IMLGL5CJ5	A141	JBDAC212312#	C6
ECDXB633734S#	C11	FEHC60S	A190	IMLGH3CP1	A141	IMLGL5CP1	A141	JBDAC232124#	C6
ECDXB635734#	C11	FEHC60S	A203	IMLGH3CP3	A141	IMLGL5CP1BUE	A142	JBDAC292619#	C6
ECDXB635734S#	C11	FEHC60S	A214	IMLGH3CP5	A141	IMLGL5CP1BUH	A142	JBDAC323423#	C6
ECDXB705029#	C11	FEHC60S	A231	IMLGH3CPW	A141	IMLGL5CP3	A141	JBDAC363320#	C6
ECDXB705029S#	C11	FEHC60Z	A190	IMLGH6CD1	A141	IMLGL5CP3BUE	A142	JBDAC444534#	C6
ECDXB706029#	C11	FEHC60Z	A203	IMLGH6CD3	A141	IMLGL5CP3BUH	A142	JBDR20	C3
ECDXB706029S#	C11	FEHC60Z	A214	IMLGH6CD5	A141	IMLGL5CP5	A141	JBDR23	C3
ECDXB707029#	C11	FEHC60Z	A231	IMLGH6CDW	A141	IMLGL5CP5BUE	A142	JBDR25	C3
ECDXB707029S#	C11	FERBM8Z	A190	IMLGH6CG1	A141	IMLGL5CP5BUH	A142	JBDR30	C3
ECDXB805029#	C11	FERBM8Z	A203	IMLGH6CG3	A141	IMLGL5CPW	A141	JBDR33	C3
ECDXB805029S#	C11	FERBM8Z	A214	IMLGH6CG5	A141	IMLGL5CPWBUE	A142	JBDR35	C3
ECDXB806029#	C11	FERBM8Z	A231	IMLGH6CGW	A141	IMLGL5CPWBUH	A142	JBDR40	C3
ECDXB806029S#	C11	FESBS	A190	IMLGH6CJ5	A141	IMLGL7CD1	A141	JBDR43	C3
ECDXB807029#	C11	FESBS	A203	IMLGH6CP1	A141	IMLGL7CD3	A141	JBDR45	C3
ECDXB807029S#	C11	FESBS	A214	IMLGH6CP3	A141	IMLGL7CD5	A141	JBEA121109	C68
ECDXB905029#	C11	FESBS	A231	IMLGH6CP5	A141	IMLGL7CDW	A141	JBEA121109D1	C73
ECDXB905029S#	C11	FESCM20	A190	IMLGH6CPW	A141	IMLGL7CG1	A141	JBEA171109	C68
ECDXB906029#	C11	FESCM20	A203	IMLGL3CD1	A141	IMLGL7CG3	A141	JBEA171109D2	C73
ECDXB906029S#	C11	FESCM20	A214	IMLGL3CD1BUE	A142	IMLGL7CG5	A141	JBEA212013	C68
ECEA121109#	C68	FESCM20	A231	IMLGL3CD1BUH	A142	IMLGL7CGW	A141	JBEA212013A01	C75
ECEA171109#	C68	FESCM25	A190	IMLGL3CD3	A141	IMLGL7CJ5	A141	JBEA212013A02	C75
ECEA212013#	C68	FESCM25	A203	IMLGL3CD3BUE	A142	IMLGL7CP1	A141	JBEA212013A07	C75
ECEA231109#	C68	FESCM25	A214	IMLGL3CD3BUH	A142	IMLGL7CP3	A141	JBEA212013A08	C75
ECEA322013#	C68	FESCM25	A231	IMLGL3CD5	A141	IMLGL7CP5	A141	JBEA212013A21	C75
ECEA483819#	C68	FHLM-75	A248	IMLGL3CD5BUE	A142	IMLGL7CPW	A141	JBEA212013A22	C75
FASDA	D118	FHLM-75	A270	IMLGL3CD5BUH	A142	IMLGL9CD1/IMLGH9CD1	A141	JBEA212013A27	C75
FASEA	D118	FHLM-75	A289	IMLGL3CDW	A141	IMLGL9CD3/IMLGH9CD3	A141	JBEA212013A28	C75
FASEM	D118	FSKA-PC120D2	A45	IMLGL3CDWBUE	A142	IMLGL9CD5/IMLGH9CD5	A141	JBEA212013A41	C75
FDBAESLED*A	A357	FSKA-PC120D2	A84	IMLGL3CDWBUH	A142	IMLGL9CDW/IMLGH9CDW	A141	JBEA212013A42	C75
FDBAESLED*A	A357	FSKA-PC120D2	A310	IMLGL3CG1	A141	IMLGL9CG1/IMLGH9CG1	A141	JBEA212013A47	C75
FDBAESLED*A	A357	FSKA-PC247D2	A45	IMLGL3CG1BUE	A142	IMLGL9CG3/IMLGH9CG3	A141	JBEA212013A48	C75
FDBAESLED*W	A357	FSKA-PC247D2	A84	IMLGL3CG1BUH	A142	IMLGL9CG5/IMLGH9CG5	A141	JBEA212013D5	C73
FDBAESLED*W	A357	FSKA-PC247D2	A310	IMLGL3CG3	A141	IMLGL9CGW/IMLGH9CGW	A141	JBEA212013L01	C76
FDBAESLED*W	A357	FU40	D89	IMLGL3CG3BUE	A142	IMLGL9CJ5/IMLGH9CJ5	A141	JBEA212013L02	C76
FDERSG	A356	GAM8CA	A308	IMLGL3CG3BUH	A142	IMLGL9CP1/IMLGH9CP1	A141	JBEA212013L07	C76
FDPBS	A223	GAM8CA	A326	IMLGL3CG5	A141	IMLGL9CP3/IMLGH9CP3	A141	JBEA212013L08	C76
FDPBS	A356	GAM8CA	A343	IMLGL3CG5BUE	A142	IMLGL9CP5/IMLGH9CP5	A141	JBEA212013L21	C76
FDFBZ	A223	GAM8SF	A308	IMLGL3CG5BUH	A142	IMLGL9CPW/IMLGH9CPW	A141	JBEA212013L22	C76
FDFBZ	A356	GAM8SF	A326	IMLGL3CGW	A141	IMLGLX1CD1	A141	JBEA212013L27	C76
FDHC49S	A223	GAM8SF	A343	IMLGL3CGWBUE	A142	IMLGLX1CD3	A141	JBEA212013L28	C76
FDHC49S	A356	GAM8WB	A308	IMLGL3CGWBUH	A142	IMLGLX1CD5	A141	JBEA212013L41	C76
FDHC49Z	A223	GAM8WB	A326	IMLGL3CJ5	A141	IMLGLX1CDW	A141	JBEA212013L42	C76
FDHC49Z	A356	GAM8WB	A343	IMLGL3CP1	A141	IMLGLX1CG1	A141	JBEA212013L47	C76
FDHC60S	A223	GAMPFB	A309	IMLGL3CP1BUE	A142	IMLGLX1CG3	A141	JBEA212013L48	C76
FDHC60S	A356	GAMPFB	A327	IMLGL3CP1BUH	A142	IMLGLX1CG5	A141	JBEA212013P01	C74
FDHC60Z	A223	GAMPFB	A344	IMLGL3CP3	A141	IMLGLX1CGW	A141	JBEA212013P02	C74
FDHC60Z	A356	GPSWB6GAL	A309	IMLGL3CP3BUE	A142	IMLGLX1CJ5	A141	JBEA212013P07	C74
FDLEDBP	A223	GPSWB6GAL	A327	IMLGL3CP3BUH	A142	IMLGLX1CP1	A141	JBEA212013P08	C74
FDLEDINV	A223	GPSWB6GAL	A344	IMLGL3CP5	A141	IMLGLX1CP3	A141	JBEA212013P21	C74
FDLEDRV	A223	GSF20	A308	IMLGL3CP5BUE	A142	IMLGLX1CP5	A141	JBEA212013P22	C74
FDPGZ	A223	GSF20	A343	IMLGL3CP5BUH	A142	IMLGLX1CPW	A141	JBEA212013P27	C74
FDPGZ	A223	IB0	D102	IMLGL3CPW	A141	IMLGLX5CD1	A141	JBEA212013P28	C74
FDPGZ	A356	IB1	D102	IMLGL3CPWBUE	A142	IMLGLX5CD3	A141	JBEA212013P41	C74
FDSBS	A223	IG0	D102	IMLGL3CPWBUH	A142	IMLGLX5CD5	A141	JBEA212013P42	C74
FDSBS	A356	IG1	D102	IMLGL5CD1	A141	IMLGLX5CDW	A141	JBEA212013P47	C74
FDSBZ	A223	IHCBRKTL	A289	IMLGL5CD1BUE	A142	IMLGLX5CG1	A141	JBEA212013P48	C74
FDSBZ	A356	IHCABLE	A289	IMLGL5CD1BUH	A142	IMLGLX5CG3	A141	JBEA231109	C68
FDSCS	A223	IMLGH1CD1	A141	IMLGL5CD3	A141	IMLGLX5CG5	A141	JBEA231109D3	C75
FDSCS	A356	IMLGH1CD3	A141	IMLGL5CD3BUE	A142	IMLGLX5CGW	A141	JBEA322013	C68
FEFBZ	A190	IMLGH1CD5	A141	IMLGL5CD3BUH	A142	IMLGLX5CJ5	A141	JBEA322013A03	C75
FEFBZ	A203	IMLGH1CDW	A141	IMLGL5CD5	A141	IMLGLX5CP1	A141	JBEA322013A04	C75
FEFBZ	A214	IMLGH1CG1	A141	IMLGL5CD5BUE	A142	IMLGLX5CP3	A141	JBEA322013A05	C75
FEFBZ	A231	IMLGH1CG3	A141	IMLGL5CD5BUH	A142	IMLGLX5CP5	A141	JBEA322013A09	C75
FEHBA	A190	IMLGH1CG5	A141	IMLGL5CDW	A141	IMLGLX5CPW	A141	JBEA322013A10	C75
FEHBA	A203	IMLGH1CGW	A141	IMLGL5CDWBUE	A142	IR0	D102	JBEA322013A11	C75
FEHBA	A214	IMLGH1CJ5	A141	IMLGL5CDWBUH	A142	IR1	D102	JBEA322013A23	C75
FEHBA	A231	IMLGH1CP1	A141	IMLGL5CG1	A141	IW0	D102	JBEA322013A24	C75
FEHBS	A190	IMLGH1CP3	A141	IMLGL5CG1BUE	A142	IW1	D102	JBEA322013A29	C75
FEHBS	A203	IMLGH1CP5	A141	IMLGL5CG1BUH	A142	IY0	D102	JBEA322013A30	C75

Index Alphanumerique

JBEA322013A43	C75	JBEP16B	C27	JBEP171709NE55	C46	JBEP253215AI09	C34	JBEP325015NI52	C33
JBEA322013A44	C75	JBEP16S	C27	JBEP171709NE56	C46	JBEP253215AI10	C34	JBEP503215AP01	C54
JBEA322013A49	C75	JBEP17B	C27	JBEP171709NE57	C46	JBEP253215AI11	C34	JBEP503215AP02	C54
JBEA322013A50	C75	JBEP17S	C27	JBEP171709NE58	C47	JBEP253215AI12	C34	JBEP503215AP03	C55
JBEA322013D6	C73	JBEP0407	C26	JBEP171709NE59	C47	JBEP253215AI23	C34	JBEP503215AP04	C55
JBEA322013L03	C76	JBEP1008	C26	JBEP171709NE60	C47	JBEP253215AI24	C34	JBEP503215AP21	C56
JBEA322013L04	C76	JBEP1515	C26	JBEP171709NE61	C47	JBEP253215AI25	C34	JBEP503215AP22	C56
JBEA322013L05	C76	JBEP1518	C26	JBEP171709NI01	C33	JBEP253215AI29	C34	JBEP503215AP23	C57
JBEA322013L09	C76	JBEP2623	C26	JBEP171709NI07	C33	JBEP253215AI30	C34	JBEP503215AP24	C57
JBEA322013L10	C76	JBEP4826	C26	JBEP202110AE12	C44	JBEP253215AI31	C34	JBEP503215NP01	C54
JBEA322013L11	C76	JBEP7326	C26	JBEP202110AE62	C48	JBEP253215AI43	C34	JBEP503215NP02	C54
JBEA322013L23	C76	JBEP080806AE03T	C39	JBEP202110NE12	C44	JBEP253215AI44	C34	JBEP503215NP03	C55
JBEA322013L24	C76	JBEP080806AE04T	C39	JBEP202110NE62	C48	JBEP253215AI45	C34	JBEP503215NP21	C56
JBEA322013L29	C76	JBEP080806NE03T	C39	JBEP202115AI02	C34	JBEP253215AI49	C34	JBEP503215NP22	C56
JBEA322013L30	C76	JBEP080806NE04T	C39	JBEP202115AI08	C34	JBEP253215AI50	C34	JBEP503215NP23	C57
JBEA322013L43	C76	JBEP121209AE03T	C39	JBEP202115AI21	C34	JBEP253215AI51	C34	JBEP503223NP04	C55
JBEA322013L44	C76	JBEP121209AE04T	C39	JBEP202115AI22	C34	JBEP253215AP01	C52	JBEP503223NP24	C57
JBEA322013L49	C76	JBEP121209AE45	C41	JBEP202115AI27	C34	JBEP253215AP02	C52	JBEP753215NP01	C58
JBEA322013L50	C76	JBEP121209AE47	C41	JBEP202115AI28	C34	JBEP253215AP03	C53	JBEP753215NP03	C58
JBEA322013P03	C74	JBEP121209NE13T	C39	JBEP202115AI41	C34	JBEP253215AP04	C53	JBEP753223AP01	C58
JBEA322013P04	C74	JBEP121209NE14T	C39	JBEP202115AI42	C34	JBEP253215AP17	C51	JBEP753223AP02	C58
JBEA322013P05	C74	JBEP121209NE46	C41	JBEP202115AI47	C34	JBEP253215AP18	C51	JBEP753223AP03	C58
JBEA322013P09	C74	JBEP121209NE48	C41	JBEP202115AI48	C34	JBEP253215LI03	C35	JBEP753223NP02	C58
JBEA322013P10	C74	JBEP121209S0	C22	JBEP202115AP01	C49	JBEP253215LI04	C35	JBEP0808060	C22
JBEA322013P11	C74	JBEP171709AE01	C43	JBEP202115AP02	C49	JBEP253215LI05	C35	JBEP1717090	C22
JBEA322013P23	C74	JBEP171709AE02	C43	JBEP202115AP03	C49	JBEP253215LI06	C35	JBEP2021100	C22
JBEA322013P24	C74	JBEP171709AE03	C43	JBEP202115AP04	C49	JBEP253215LI09	C35	JBEP2021150	C22
JBEA322013P29	C74	JBEP171709AE04	C43	JBEP202115AP05	C49	JBEP253215LI10	C35	JBEP2532150	C22
JBEA322013P30	C74	JBEP171709AE04T	C40	JBEP202115AP06	C49	JBEP253215LI11	C35	JBEP3225150	C22
JBEA322013P43	C74	JBEP171709AE05	C43	JBEP202115AP07	C50	JBEP253215LI12	C35	JBEP3250150	C22
JBEA322013P44	C74	JBEP171709AE06	C43	JBEP202115AP08	C50	JBEP253215LI23	C35	JBEP3250230	C22
JBEA322013P49	C74	JBEP171709AE06T	C40	JBEP202115AP09	C50	JBEP253215LI24	C35	JBEP3275150	C22
JBEA322013P50	C74	JBEP171709AE07	C43	JBEP202115AP10	C50	JBEP253215LI25	C35	JBEP3275230	C22
JBEA483819	C68	JBEP171709AE08	C44	JBEP202115AP11	C50	JBEP253215LI29	C35	JBEP5032150	C22
JBEA483819A26	C75	JBEP171709AE09	C44	JBEP202115AP12	C50	JBEP253215LI30	C35	JBEP5032230	C22
JBEA483819A32	C75	JBEP171709AE10	C44	JBEP202115AP13	C51	JBEP253215LI31	C35	JBEP7532150	C22
JBEA483819A46	C75	JBEP171709AE11	C44	JBEP202115AP14	C51	JBEP253215LI43	C35	JBEP7532230	C22
JBEA483819A52	C75	JBEP171709AE14T	C40	JBEP202115AP15	C51	JBEP253215LI44	C35	JBEP080806003	C23
JBEA483819D8	C73	JBEP171709AE16T	C40	JBEP202115AP16	C51	JBEP253215LI45	C35	JBEP080806004	C23
JBEA483819L26	C76	JBEP171709AE46	C42	JBEP202115LI02	C35	JBEP253215LI49	C35	JBEP121209003	C23
JBEA483819L32	C76	JBEP171709AE47	C42	JBEP202115LI08	C35	JBEP253215LI50	C35	JBEP121209004	C23
JBEA483819L46	C76	JBEP171709AE48	C42	JBEP202115LI21	C35	JBEP253215LI51	C35	JBEP171709004	C23
JBEA483819L52	C76	JBEP171709AE51	C45	JBEP202115LI22	C35	JBEP253215NI03	C33	JBEP171709006	C23
JBEA483819P26	C74	JBEP171709AE52	C45	JBEP202115LI27	C35	JBEP253215NI04	C33	JBEP171709014	C23
JBEA483819P32	C74	JBEP171709AE53	C45	JBEP202115LI28	C35	JBEP253215NI05	C33	JBEP171709016	C23
JBEA483819P46	C74	JBEP171709AE54	C46	JBEP202115LI41	C35	JBEP253215NI06	C33	JBEP080806005	C23
JBEA483819P52	C74	JBEP171709AE55	C46	JBEP202115LI42	C35	JBEP253215NI09	C33	JBEP080806006	C23
JBEL1A4M20	C80	JBEP171709AE56	C46	JBEP202115LI47	C35	JBEP253215NI10	C33	JBEP080806007	C23
JBEL1N4M20G	C80	JBEP171709AE57	C46	JBEP202115LI48	C35	JBEP253215NI11	C33	JBEP080806008	C23
JBEL2A4M20	C80	JBEP171709AE58	C47	JBEP202115NI02	C33	JBEP253215NI12	C33	JBEP080806009	C23
JBEL2A4M25	C80	JBEP171709AE59	C47	JBEP202115NI08	C33	JBEP253215NI23	C33	JBEP080806010	C23
JBEL2N3M20G	C80	JBEP171709AE60	C47	JBEP202115NI21	C33	JBEP253215NI24	C33	JBEP080806011	C23
JBEL2N3M25G	C80	JBEP171709AE61	C47	JBEP202115NI22	C33	JBEP253215NI25	C33	JBEP080806012	C23
JBEL2N4M20G	C80	JBEP171709AI01	C34	JBEP202115NI27	C33	JBEP253215NI29	C33	JBEP080806013	C23
JBEL2N4M25G	C80	JBEP171709AI07	C34	JBEP202115NI28	C33	JBEP253215NI30	C33	JBEP080806014	C23
JBEP02B	C27	JBEP171709LI01	C35	JBEP202115NI41	C33	JBEP253215NI31	C33	JBEP080806015	C23
JBEP02S	C27	JBEP171709LI07	C35	JBEP202115NI42	C33	JBEP253215NI43	C33	JBEP080806016	C23
JBEP05B	C27	JBEP171709NE01	C43	JBEP202115NI47	C33	JBEP253215NI44	C33	JBEP080806017	C23
JBEP05S	C27	JBEP171709NE02	C43	JBEP202115NI48	C33	JBEP253215NI45	C33	JBEP080806018	C23
JBEP06B	C27	JBEP171709NE03	C43	JBEP202115NP01	C49	JBEP253215NI49	C33	JBEP080806019	C23
JBEP06S	C27	JBEP171709NE04	C43	JBEP202115NP02	C49	JBEP253215NI50	C33	JBEP080806020	C23
JBEP07B	C27	JBEP171709NE04T	C40	JBEP202115NP03	C49	JBEP253215NI51	C33	JBEP080806021	C23
JBEP07S	C27	JBEP171709NE05	C43	JBEP202115NP04	C49	JBEP253215NP01	C52	JBEP080806022	C23
JBEP08B	C27	JBEP171709NE06	C43	JBEP202115NP05	C49	JBEP253215NP02	C52	JBEP080806023	C23
JBEP08S	C27	JBEP171709NE06T	C40	JBEP202115NP06	C49	JBEP253215NP03	C53	JBEP080806024	C23
JBEP09B	C27	JBEP171709NE07	C43	JBEP202115NP07	C50	JBEP253215NP04	C53	JBEP080806025	C23
JBEP09S	C27	JBEP171709NE08	C44	JBEP202115NP08	C50	JBEP253215NP17	C51	JBEP080806026	C23
JBEP10B	C27	JBEP171709NE09	C44	JBEP202115NP09	C50	JBEP253215NP18	C51	JBEP080806027	C23
JBEP10S	C27	JBEP171709NE10	C44	JBEP202115NP10	C50	JBEP325015AI26	C34	JBEP080806028	C23
JBEP11B	C27	JBEP171709NE11	C44	JBEP202115NP11	C50	JBEP325015AI32	C34	JBEP080806029	C23
JBEP11S	C27	JBEP171709NE14T	C40	JBEP202115NP12	C50	JBEP325015AI46	C34	JBEP080806030	C23
JBEP12B	C27	JBEP171709NE16T	C40	JBEP202115NP13	C51	JBEP325015AI52	C34	JBEP080806031	C23
JBEP12S	C27	JBEP171709NE46	C42	JBEP202115NP14	C51	JBEP325015LI26	C35	JBEP080806032	C23
JBEP13B	C27	JBEP171709NE47	C42	JBEP202115NP15	C51	JBEP325015LI32	C35	JBEP080806033	C23
JBEP13S	C27	JBEP171709NE48	C42	JBEP202115NP16	C51	JBEP325015LI46	C35	JBEP080806034	C23
JBEP14B	C27	JBEP171709NE51	C45	JBEP253215AI03	C34	JBEP325015LI52	C35	JBEP080806035	C23
JBEP14S	C27	JBEP171709NE52	C45	JBEP253215AI04	C34	JBEP325015NI26	C33	JBEP080806036	C23
JBEP15B	C27	JBEP171709NE53	C45	JBEP253215AI05	C34	JBEP325015NI32	C33	JBEP080806037	C23
JBEP15S	C27	JBEP171709NE54	C46	JBEP253215AI06	C34	JBEP325015NI46	C33	JBEP080806038	C23

Index Alphanumerique

JBES2237203	C85	JBESGP262A	C88	KPC-75	A40	KPS125PC24	A147	KPWB-M20	A11
JBES2237204	C85	JBESGP262B	C88	KPC-75	A59	KPS125PC24	A170	KPWB-M20	A40
JBES2622150	C84	JBESGP263A	C88	KPC-75	A79	KPS125PC24D2	A45	KPWB-M20	A59
JBES2622150F2	C96	JBESGP372A	C88	KPC-75	A118	KPS125PC24D2	A84	KPWB-M20	A79
JBES2622151	C85	JBESGP372B	C88	KPC-75	A143	KPS-150	A11	KPWB-M20	A118
JBES2622152	C85	JBESGP373A	C88	KPC-75	A166	KPS-150	A40	KPWB-M20	A143
JBES2622153	C85	JBESGP373B	C88	KPC-100	A11	KPS-150	A59	KPWB-M20	A166
JBES2622154	C85	JBESGP562A	C88	KPC-100	A40	KPS-150	A79	KRG2S	A42
JBES2637200	C84	JBESGP562B	C88	KPC-100	A59	KPS-150	A118	KRG2S	A81
JBES2637201	C85	JBESGP563A	C88	KPC-100	A79	KPS-150	A143	KRG2S	A145
JBES2637202	C85	JBESGP563B	C88	KPC-100	A118	KPS-150	A166	KRG2S	A168
JBES2637203	C85	JBESGP752A	C88	KPC-100	A143	KPS150PC12	A147	LEDC5	A248
JBES2637204	C85	JBESGP752B	C88	KPC-100	A166	KPS150PC12	A170	LEDC5	A270
JBES3722200	C84	JBESGP753A	C88	KPCH-75	A11	KPS150PC12D2	A45	LEDDR3	A12
JBES3722201	C85	JBESGP753B	C88	KPCH-75	A40	KPS150PC12D2	A84	LEDDR3	A41
JBES3722202	C85	KPA-75	A11	KPCH-75	A59	KPS150PC24	A147	LEDDR3	A60
JBES3722203	C85	KPA-75	A40	KPCH-75	A79	KPS150PC24	A170	LEDDR3	A119
JBES3722204	C85	KPA-75	A59	KPCH-75	A118	KPS150PC24D2	A45	LEDDR3	A144
JBES3726200	C84	KPA-75	A79	KPCH-75	A143	KPS150PC24D2	A84	LEDDR9	A248
JBES3726200F4	C96	KPA-75	A118	KPCH-75	A166	KPST-125	A11	LEDDR9	A270
JBES3726201	C85	KPA-75	A143	KPCH-100	A11	KPST-125	A40	LEDSC	A12
JBES3726202	C85	KPA-75	A166	KPCH-100	A40	KPST-125	A59	LEDSC	A41
JBES3726203	C85	KPA75PC12	A147	KPCH-100	A59	KPST-125	A79	LEDSC	A60
JBES3726204	C85	KPA75PC12	A170	KPCH-100	A79	KPST-125	A118	LEDSC	A80
JBES3737200	C84	KPA75PC12D2	A45	KPCH-100	A118	KPST-125	A143	LEDSC	A95
JBES3737201	C85	KPA75PC12D2	A84	KPCH-100	A143	KPST-125	A166	LEDSC	A119
JBES3737202	C85	KPA75PC24	A147	KPCH-100	A166	KPST125PC12	A147	LEDSC	A144
JBES3737203	C85	KPA75PC24	A170	KPCH-M20	A11	KPST125PC12	A170	LEDSC	A167
JBES3737204	C85	KPA75PC24D2	A45	KPCH-M20	A40	KPST125PC12D2	A45	LEDSC	A180
JBES3756200	C84	KPA75PC24D2	A84	KPCH-M20	A59	KPST125PC12D2	A84	LEDSC	A190
JBES3756201	C85	KPA-75-WT	A11	KPCH-M20	A79	KPST125PC24	A147	LEDSC	A203
JBES3756202	C85	KPA-75-WT	A40	KPCH-M20	A118	KPST125PC24	A170	LEDSC	A248
JBES3756203	C85	KPA-75-WT	A79	KPCH-M20	A143	KPST125PC24D2	A45	LEDSC	A270
JBES3756204	C85	KPA-75-WT	A118	KPCH-M20	A166	KPST125PC24D2	A84	LEDSC	A289
JBES3775200	C84	KPA-75-WT	A143	KPC-M20	A11	KPST-150	A11	LEDSC	A309
JBES3775201	C85	KPA-75-WT	A166	KPC-M20	A40	KPST-150	A40	LEDSC	A327
JBES3775202	C85	KPA75WTPC12	A170	KPC-M20	A59	KPST-150	A59	LEDSC	A344
JBES3775203	C85	KPA75WTPC12D2	A84	KPC-M20	A79	KPST-150	A79	LEDSC8	A248
JBES3775204	C85	KPA75WTPC24	A170	KPC-M20	A118	KPST-150	A118	LEDSC8	A270
JBES5637200	C84	KPA75WTPC24D2	A84	KPC-M20	A143	KPST-150	A143	LEDSC8	A289
JBES5637201	C85	KPA-100	A11	KPC-M20	A166	KPST-150	A166	LEDSC8	A309
JBES5637202	C85	KPA-100	A40	KPC-M20-MLT	A95	KPST150PC12	A147	LEDSC8	A344
JBES5637203	C85	KPA-100	A59	KPC-M20-MLT	A180	KPST150PC12	A170	LGGUARD	A248
JBES5637204	C85	KPA-100	A79	KPCT-75	A11	KPST150PC12D2	A45	LGGUARD	A270
JBES5656200	C84	KPA-100	A118	KPCT-75	A40	KPST150PC12D2	A84	LGGUARD	A309
JBES5656201	C85	KPA-100	A143	KPCT-75	A59	KPST150PC24	A147	LGGUARD	A327
JBES5656202	C85	KPA-100	A166	KPCT-75	A79	KPST150PC24	A170	LGGUARD	A344
JBES5656203	C85	KPA100PC12	A147	KPCT-75	A118	KPST150PC24D2	A45	LHGUARD	A248
JBES5656204	C85	KPA100PC12	A170	KPCT-75	A143	KPST150PC24D2	A84	LHGUARD	A270
JBES5675200	C84	KPA100PC12D2	A45	KPCT-75	A166	KPWB-75	A11	LHGUARD	A309
JBES5675201	C85	KPA100PC12D2	A84	KPCT75PC12D2	A84	KPWB-75	A40	LHGUARD	A327
JBES5675202	C85	KPA100PC24	A147	KPCT75PC24D2	A84	KPWB-75	A59	LHGUARD	A344
JBES5675203	C85	KPA100PC24	A170	KPCT-100	A11	KPWB-75	A79	LINCCVR2	A190
JBES5675204	C85	KPA100PC24D2	A45	KPCT-100	A40	KPWB-75	A118	LINCCVR2	A203
JBES7537200	C84	KPA100PC24D2	A84	KPCT-100	A59	KPWB-75	A143	LINCCVR4	A190
JBES7537201	C85	KPA-100-WT	A11	KPCT-100	A79	KPWB-75	A166	LINCCVR4	A203
JBES7537202	C85	KPA-100-WT	A40	KPCT-100	A118	KPWB75PC12	A147	LINCCVR2	A190
JBES7537203	C85	KPA-100-WT	A79	KPCT-100	A143	KPWB75PC12	A170	LINCCVR2	A203
JBES7537204	C85	KPA-100-WT	A118	KPCT-100	A166	KPWB75PC12D2	A45	LINCCVR4	A190
JBES7556200	C84	KPA-100-WT	A143	KPCT100PC12D2	A84	KPWB75PC12D2	A84	LINCCVR4	A203
JBES7556201	C85	KPA-100-WT	A166	KPCT100PC24D2	A84	KPWB75PC24	A147	LNMB800	A190
JBES7556202	C85	KPA100WTPC12	A170	KPCT-M20	A11	KPWB75PC24	A170	LNMB800	A203
JBES7556203	C85	KPA100WTPC12D2	A84	KPCT-M20	A40	KPWB75PC24D2	A45	LPGR5S	A42
JBES7556204	C85	KPA100WTPC24	A170	KPCT-M20	A59	KPWB75PC24D2	A84	LPGR5S	A81
JBESCF262A	C88	KPA100WTPC24D2	A84	KPCT-M20	A79	KPWB-100	A11	LPGR5S	A145
JBESCF372A	C88	KPA-M20	A11	KPCT-M20	A118	KPWB-100	A40	LPGR5S	A168
JBESCF372B	C88	KPA-M20	A40	KPCT-M20	A143	KPWB-100	A59	LSF33	F7
JBESCF373A	C88	KPA-M20	A59	KPCT-M20	A166	KPWB-100	A79	LSF33	F9
JBESCF373B	C88	KPA-M20	A79	KPS-125	A11	KPWB-100	A118	LSF33	F11
JBESCF562A	C88	KPA-M20	A118	KPS-125	A40	KPWB-100	A143	LSF33	F13
JBESCF562B	C88	KPA-M20	A143	KPS-125	A59	KPWB-100	A166	LSF33	F15
JBESCF563A	C88	KPA-M20	A166	KPS-125	A79	KPWB100PC12	A147	LSF33	F17
JBESCF563B	C88	KPA-WT-M20	A11	KPS-125	A118	KPWB100PC12	A170	LSF33	F36
JBESCF752A	C88	KPA-WT-M20	A40	KPS-125	A143	KPWB100PC12D2	A45	LSF34	F7
JBESCF752B	C88	KPA-WT-M20	A79	KPS-125	A166	KPWB100PC12D2	A84	LSF34	F9
JBESCF753A	C88	KPA-WT-M20	A118	KPS125PC12	A147	KPWB100PC24	A147	LSF34	F11
JBESCF753B	C88	KPA-WT-M20	A143	KPS125PC12	A170	KPWB100PC24	A170	LSF34	F13
JBESGP221B	C88	KPA-WT-M20	A166	KPS125PC12D2	A45	KPWB100PC24D2	A45	LSF34	F15
JBESGP261A	C88	KPC-75	A11	KPS125PC12D2	A84	KPWB100PC24D2	A84	LSF34	F17

Index Alphanumerique

LSF34	F36	MLGL3CG5BUE	A39	MLGL9CP5/MLGH9CP5	A38	MSB007D42F	D114	PPAL064216C60N	E17
LSF35	F7	MLGL3CG5BUH	A39	MLGL9CPW/MLGH9CPW	A38	MSB011D42	D114	PPAL064216C70N	E17
LSF35	F9	MLGL3CGW	A38	MLGX1CD1	A38	MSB011D42F	D114	PPAL064216CG030	E17
LSF35	F11	MLGL3CGWBUE	A39	MLGX1CD3	A38	MSB015D42	D114	PPAL064416C	E17
LSF35	F13	MLGL3CGWBUH	A39	MLGX1CD5	A38	MSB015D42F	D114	PPAL064416C10N	E17
LSF35	F15	MLGL3CJ5	A38	MLGX1CDW	A38	MSB022D42	D114	PPAL068216C	E17
LSF35	F17	MLGL3CP1	A38	MLGX1CG1	A38	MSB022D42F	D114	PPAL068216C10N	E17
LSF35	F36	MLGL3CP1BUE	A39	MLGX1CG3	A38	MSB030D42	D114	PPBM052316C1G030	E21
MGU1	A12	MLGL3CP1BUH	A39	MLGX1CG5	A38	MSB030D42F	D114	PPBM052316C4G030	E21
MGU1	A41	MLGL3CP3	A38	MLGX1CGW	A38	MSB040D42	D114	PPBM052316C5	E21
MGU1	A60	MLGL3CP3BUE	A39	MLGX1CJ5	A38	MSB040D42F	D114	PPBM052316C5G030	E21
MGU1	A80	MLGL3CP3BUH	A39	MLGX1CP1	A38	MSB055D42	D114	PPBM052316C40N	E21
MGU1	A95	MLGL3CP5	A38	MLGX1CP3	A38	MSB055D42F	D114	PPBM052316C50N	E21
MGU1	A119	MLGL3CP5BUE	A39	MLGX1CP5	A38	MSB075D42	D114	PPBM052316C60N	E21
MGU1	A144	MLGL3CP5BUH	A39	MLGX1CPW	A38	MSB075D42F	D114	PPBM052316C70N	E21
MGU1	A167	MLGL3CPW	A38	MLGX5CD1	A38	MSB090D42	D114	PPBM052316C80N	E21
MGU1	A180	MLGL3CPWBUE	A39	MLGX5CD3	A38	MSB090D42F	D114	PPBM052316CG030	E21
MLF5	A43	MLGL3CPWBUH	A39	MLGX5CD5	A38	MSB110D42	D114	PPBM054316C	E21
MLF5	A83	MLGL5CD1	A38	MLGX5CDW	A38	MSB110D42F	D114	PPBM054316C1	E21
MLF5	A146	MLGL5CD1BUE	A39	MLGX5CG1	A38	MSB150D42	D114	PPBM054316C4	E21
MLF5	A170	MLGL5CD1BUH	A39	MLGX5CG3	A38	MSB150D42F	D114	PPBM054316C10N	E21
MLGH1CD1	A38	MLGL5CD3	A38	MLGX5CG5	A38	MSB185D42	D114	PPBM054316C20N	E21
MLGH1CD3	A38	MLGL5CD3BUE	A39	MLGX5CGW	A38	MSB185D42F	D114	PPBM054316C30N	E21
MLGH1CD5	A38	MLGL5CD3BUH	A39	MLGX5CJ5	A38	MSB220D42	D114	PPBM062216C5G030	E21
MLGH1CDW	A38	MLGL5CD5	A38	MLGX5CP1	A38	MSB220D42F	D114	PPBM062216C80N	E21
MLGH1CG1	A38	MLGL5CD5BUE	A39	MLGX5CP3	A38	MSB300D42	D114	PPBM062416C1	E21
MLGH1CG3	A38	MLGL5CD5BUH	A39	MLGX5CP5	A38	MSB300D42F	D114	PPBM062416C1G030	E21
MLGH1CG5	A38	MLGL5CDW	A38	MLGX5CPW	A38	MSB370D42	D114	PPBM062416C4	E21
MLGH1CGW	A38	MLGL5CDWBUH	A39	MMADCHVA	A12	MSB370D42F	D114	PPBM062416C4G030	E21
MLGH1CJ5	A38	MLGL5CDWBUH	A39	MMADCHVA	A41	MSB450D42	D114	PPBM062416C5	E21
MLGH1CP1	A38	MLGL5CG1	A38	MMADCHVA	A80	MSB450D42F	D114	PPBM062416C5G030	E21
MLGH1CP3	A38	MLGL5CG1BUE	A39	MMADCHVA	A119	MSB550D42	D114	PPBM062416C20N	E21
MLGH1CP5	A38	MLGL5CG1BUH	A39	MMADCHVA	A144	MSB550D42F	D114	PPBM062416C30N	E21
MLGH1CPW	A38	MLGL5CG3	A38	MMADCHVA	A166	MSB750D42	D114	PPBM062416C40N	E21
MLGH3CD1	A38	MLGL5CG3BUE	A39	MMADCHVS	A12	MSB750D42F	D114	PPBM062416C50N	E21
MLGH3CD3	A38	MLGL5CG3BUH	A39	MMADCHVS	A41	NPW	C28	PPBM062416C60N	E21
MLGH3CD5	A38	MLGL5CG5	A38	MMADCHVS	A80	NPY	C28	PPBM062416C70N	E21
MLGH3CDW	A38	MLGL5CG5BUE	A39	MMADCHVS	A119	PG	D102	PPBM062416C80N	E21
MLGH3CG1	A38	MLGL5CG5BUH	A39	MMADCHVS	A144	PPAL052316C1G030	E17	PPBM062416CG030	E21
MLGH3CG3	A38	MLGL5CGW	A38	MMADCHVS	A166	PPAL052316C4G030	E17	PPBM064216C1	E21
MLGH3CG5	A38	MLGL5CGWBUE	A39	MMADIIA	A12	PPAL052316C5	E17	PPBM064216C1G030	E21
MLGH3CGW	A38	MLGL5CGWBUH	A39	MMADIIA	A41	PPAL052316C5G030	E17	PPBM064216C4	E21
MLGH3CJ5	A38	MLGL5CJ5	A38	MMADIIA	A80	PPAL052316C40N	E17	PPBM064216C4G030	E21
MLGH3CP1	A38	MLGL5CP1	A38	MMADIIA	A119	PPAL052316C50N	E17	PPBM064216C5	E21
MLGH3CP3	A38	MLGL5CP1BUE	A39	MMADIIA	A144	PPAL052316C60N	E17	PPBM064216C20N	E21
MLGH3CP5	A38	MLGL5CP1BUH	A39	MMADIIA	A166	PPAL052316C70N	E17	PPBM064216C30N	E21
MLGH3CPW	A38	MLGL5CP3	A38	MMADIIS	A12	PPAL052316C80N	E17	PPBM064216C40N	E21
MLGH6CD1	A38	MLGL5CP3BUE	A39	MMADIIS	A41	PPAL052316CG030	E17	PPBM064216C50N	E21
MLGH6CD3	A38	MLGL5CP3BUH	A39	MMADIIS	A80	PPAL054316C	E17	PPBM064216C60N	E21
MLGH6CD5	A38	MLGL5CP5	A38	MMADIIS	A119	PPAL054316C1	E17	PPBM064216C70N	E21
MLGH6CDW	A38	MLGL5CP5BUE	A39	MMADIIS	A144	PPAL054316C4	E17	PPBM064216CG030	E21
MLGH6CG1	A38	MLGL5CP5BUH	A39	MMADIIS	A166	PPAL054316C10N	E17	PPBM064416C	E21
MLGH6CG3	A38	MLGL5CPW	A38	MMADKVA	A12	PPAL054316C20N	E17	PPBM064416C10N	E21
MLGH6CG5	A38	MLGL5CPWBUE	A39	MMADKVA	A41	PPAL054316C30N	E17	PPBM068216C	E21
MLGH6CGW	A38	MLGL5CPWBUH	A39	MMADKVA	A80	PPAL062216C5G030	E17	PPBM068216C10N	E21
MLGH6CJ5	A38	MLGL7CD1	A38	MMADKVA	A119	PPAL062216C80N	E17	PPCM053316C1G030	E25
MLGH6CP1	A38	MLGL7CD3	A38	MMADKVA	A144	PPAL062416C1	E17	PPCM053316C4G030	E25
MLGH6CP3	A38	MLGL7CD5	A38	MMADKVA	A166	PPAL062416C1G030	E17	PPCM053316C5	E25
MLGH6CP5	A38	MLGL7CDW	A38	MMVISOR	A41	PPAL062416C4	E17	PPCM053316C5G030	E25
MLGH6CPW	A38	MLGL7CG1	A38	MMVISOR	A60	PPAL062416C4G030	E17	PPCM053316C40N	E25
MLGL3CD1	A38	MLGL7CG3	A38	MMVISOR	A80	PPAL062416C5	E17	PPCM053316C50N	E25
MLGL3CD1BUE	A39	MLGL7CG5	A38	MMVISOR	A144	PPAL062416C5G030	E17	PPCM053316C60N	E25
MLGL3CD1BUH	A39	MLGL7CGW	A38	MMVISOR	A167	PPAL062416C20N	E17	PPCM053316C70N	E25
MLGL3CD3	A38	MLGL7CJ5	A38	MR	D102	PPAL062416C30N	E17	PPCM053316C80N	E25
MLGL3CD3BUE	A39	MLGL7CP1	A38	MREP2F	B12	PPAL062416C40N	E17	PPCM053316CG030	E25
MLGL3CD3BUH	A39	MLGL7CP3	A38	MREP4F	B13	PPAL062416C50N	E17	PPCM056316C	E25
MLGL3CD5	A38	MLGL7CP5	A38	MREP4G	B13	PPAL062416C60N	E17	PPCM056316C1	E25
MLGL3CD5BUE	A39	MLGL7CPW	A38	MREP1316PT3K	B14	PPAL062416C70N	E17	PPCM056316C4	E25
MLGL3CD5BUH	A39	MLGL9CD1/MLGH9CD1	A38	MREP4316B	B13	PPAL062416C80N	E17	PPCM056316C10N	E25
MLGL3CDW	A38	MLGL9CD3/MLGH9CD3	A38	MREP4316P	B13	PPAL062416CG030	E17	PPCM056316C20N	E25
MLGL3CDWBUE	A39	MLGL9CD5/MLGH9CD5	A38	MRES4316PT3KH	B14	PPAL064216C1	E17	PPCM056316C30N	E25
MLGL3CDWBUH	A39	MLGL9CDW/MLGH9CDW	A38	MRES4316PT4KH	B14	PPAL064216C1G030	E17	PPCM063216C5G030	E25
MLGL3CG1	A38	MLGL9CG1/MLGH9CG1	A38	MRK	D102	PPAL064216C4	E17	PPCM063216C80N	E25
MLGL3CG1BUE	A39	MLGL9CG3/MLGH9CG3	A38	MRP	D102	PPAL064216C4G030	E17	PPCM063416C1	E25
MLGL3CG1BUH	A39	MLGL9CG5/MLGH9CG5	A38	MSB003D42	D114	PPAL064216C5	E17	PPCM063416C1G030	E25
MLGL3CG3	A38	MLGL9CGW/MLGH9CGW	A38	MSB003D42F	D114	PPAL064216C20N	E17	PPCM063416C4	E25
MLGL3CG3BUE	A39	MLGL9CJ5/MLGH9CJ5	A38	MSB005D42	D114	PPAL064216C30N	E17	PPCM063416C4G030	E25
MLGL3CG3BUH	A39	MLGL9CP1/MLGH9CP1	A38	MSB005D42F	D114	PPAL064216C40N	E17	PPCM063416C5	E25
MLGL3CG5	A38	MLGL9CP3/MLGH9CP3	A38	MSB007D42	D114	PPAL064216C50N	E17	PPCM063416C5G030	E25

Index Alphanumerique

PPCM063416C20N	E25	PPEM056316C70N	E33	PPFM1618216C30N	E37	PRE532FB	B9	PSBM054316C10N	E23
PPCM063416C30N	E25	PPEM056316C80N	E33	PPFM1618216C40N	E37	PRE532FR	B9	PSBM054316C20N	E23
PPCM063416C40N	E25	PPEM056316CG030	E33	PPFM1618216C50N	E37	PRE532PB	B9	PSBM054316C30N	E23
PPCM063416C50N	E25	PPEM066216C5G030	E33	PPFM1618216C60N	E37	PRE532PR	B9	PSBM062216C5G030	E23
PPCM063416C60N	E25	PPEM066216C80N	E33	PPFM1618216C70N	E37	PRE532RB	B9	PSBM062216C80N	E23
PPCM063416C70N	E25	PPEM066416C1	E33	PPFM1618216CG030	E37	PRE532RR	B9	PSBM062416C1	E23
PPCM063416C80N	E25	PPEM066416C1G030	E33	PPFM1618416C	E37	PRE616FP	B4	PSBM062416C1G030	E23
PPCM063416CG030	E25	PPEM066416C4	E33	PPFM1618416C10N	E37	PRE616FW	B4	PSBM062416C4	E23
PPCM066216C1	E25	PPEM066416C4G030	E33	PPFM1836216C	E37	PRE616MP	B4	PSBM062416C4G030	E23
PPCM066216C1G030	E25	PPEM066416C5	E33	PPFM1836216C10N	E37	PRE616MW	B4	PSBM062416C5	E23
PPCM066216C4	E25	PPEM066416C5G030	E33	PR	D102	PRE616PP	B4	PSBM062416C5G030	E23
PPCM066216C4G030	E25	PPEM066416C20N	E33	PRE216FP	B4	PRE616PW	B4	PSBM062416C20N	E23
PPCM066216C5	E25	PPEM066416C30N	E33	PRE216FW	B4	PRE616RP	B4	PSBM062416C30N	E23
PPCM066216C20N	E25	PPEM066416C40N	E33	PRE216FW1	B4	PRE616RW	B4	PSBM062416C40N	E23
PPCM066216C30N	E25	PPEM066416C50N	E33	PRE216MP	B4	PREECAM20	B5	PSBM062416C50N	E23
PPCM066216C40N	E25	PPEM066416C60N	E33	PRE216MW	B4	PREECAM20	B10	PSBM062416C60N	E23
PPCM066216C50N	E25	PPEM066416C70N	E33	PRE216MW1	B4	PREESTM20	B5	PSBM062416C70N	E23
PPCM066216C60N	E25	PPEM066416C80N	E33	PRE216PP	B4	PREESTM20	B10	PSBM062416C80N	E23
PPCM066216C70N	E25	PPEM066416CG030	E33	PRE216PW	B4	PSAL052316C1G030	E19	PSBM062416CG030	E23
PPCM066216CG030	E25	PPEM0612416C	E33	PRE216PW1	B4	PSAL052316C4G030	E19	PSBM064216C1	E23
PPCM066416C	E25	PPEM0612416C10N	E33	PRE216RP	B4	PSAL052316C5	E19	PSBM064216C1G030	E23
PPCM066416C10N	E25	PPEM1112316C	E33	PRE216RW	B4	PSAL052316C5G030	E19	PSBM064216C4	E23
PPCM11212216C	E25	PPEM1112316C1	E33	PRE216RW1	B4	PSAL052316C40N	E19	PSBM064216C4G030	E23
PPCM1212216C10N	E25	PPEM1112316C4	E33	PRE316FB	B4	PSAL052316C50N	E19	PSBM064216C5	E23
PPDM054316C1G030	E29	PPEM1112316C10N	E33	PRE316FP	B4	PSAL052316C60N	E19	PSBM064216C20N	E23
PPDM054316C4G030	E29	PPEM1112316C20N	E33	PRE316FY	B4	PSAL052316C70N	E19	PSBM064216C30N	E23
PPDM054316C5	E29	PPEM1112316C30N	E33	PRE316MB	B4	PSAL052316C80N	E19	PSBM064216C40N	E23
PPDM054316C5G030	E29	PPEM1212216C1	E33	PRE316MP	B4	PSAL052316CG030	E19	PSBM064216C50N	E23
PPDM054316C40N	E29	PPEM1212216C1G030	E33	PRE316MY	B4	PSAL054316C	E19	PSBM064216C60N	E23
PPDM054316C50N	E29	PPEM1212216C4	E33	PRE316PB	B4	PSAL054316C1	E19	PSBM064216C70N	E23
PPDM054316C60N	E29	PPEM1212216C4G030	E33	PRE316PP	B4	PSAL054316C4	E19	PSBM064216CG030	E23
PPDM054316C70N	E29	PPEM1212216C5	E33	PRE316PY	B4	PSAL054316C10N	E19	PSBM064416C	E23
PPDM054316C80N	E29	PPEM1212216C20N	E33	PRE316RB	B4	PSAL054316C20N	E19	PSBM064416C10N	E23
PPDM054316CG030	E29	PPEM1212216C30N	E33	PRE316RP	B4	PSAL054316C30N	E19	PSBM068216C	E23
PPDM064216C5G030	E29	PPEM1212216C40N	E33	PRE316RY	B4	PSAL062216C5G030	E19	PSBM068216C10N	E23
PPDM064216C80N	E29	PPEM1212216C50N	E33	PRE332FB	B9	PSAL062216C80N	E19	PSCM053316C1G030	E27
PPDM064416C1	E29	PPEM1212216C60N	E33	PRE332FY	B9	PSAL062416C1	E19	PSCM053316C4G030	E27
PPDM064416C1G030	E29	PPEM1212216C70N	E33	PRE332MB	B9	PSAL062416C1G030	E19	PSCM053316C5	E27
PPDM064416C4	E29	PPEM1212216CG030	E33	PRE332MY	B9	PSAL062416C4	E19	PSCM053316C5G030	E27
PPDM064416C4G030	E29	PPEM1624216C	E33	PRE332PB	B9	PSAL062416C4G030	E19	PSCM053316C40N	E27
PPDM064416C5	E29	PPEM1624216C10N	E33	PRE332PY	B9	PSAL062416C5	E19	PSCM053316C50N	E27
PPDM064416C5G030	E29	PPFM099316C1G030	E37	PRE332RB	B9	PSAL062416C5G030	E19	PSCM053316C60N	E27
PPDM064416C20N	E29	PPFM099316C4G030	E37	PRE332RY	B9	PSAL062416C20N	E19	PSCM053316C70N	E27
PPDM064416C30N	E29	PPFM099316C5	E37	PRE416FB	B5	PSAL062416C30N	E19	PSCM053316C80N	E27
PPDM064416C40N	E29	PPFM099316C5G030	E37	PRE416FN	B5	PSAL062416C40N	E19	PSCM053316CG030	E27
PPDM064416C50N	E29	PPFM099316C40N	E37	PRE416FR	B5	PSAL062416C50N	E19	PSCM056316C	E27
PPDM064416C60N	E29	PPFM099316C50N	E37	PRE416MB	B5	PSAL062416C60N	E19	PSCM056316C1	E27
PPDM064416C70N	E29	PPFM099316C60N	E37	PRE416MN	B5	PSAL062416C70N	E19	PSCM056316C4	E27
PPDM064416C80N	E29	PPFM099316C70N	E37	PRE416MR	B5	PSAL062416C80N	E19	PSCM056316C10N	E27
PPDM064416CG030	E29	PPFM099316C80N	E37	PRE416PB	B5	PSAL062416CG030	E19	PSCM056316C20N	E27
PPDM068416C	E29	PPFM099316CG030	E37	PRE416PN	B5	PSAL064216C1	E19	PSCM056316C30N	E27
PPDM068416C10N	E29	PPFM109216C5G030	E37	PRE416PR	B5	PSAL064216C1G030	E19	PSCM063216C5G030	E27
PPDM098316C	E29	PPFM109216C80N	E37	PRE416RB	B5	PSAL064216C4	E19	PSCM063216C80N	E27
PPDM098316C1	E29	PPFM109416C1	E37	PRE416RN	B5	PSAL064216C4G030	E19	PSCM063416C1	E27
PPDM098316C4	E29	PPFM109416C1G030	E37	PRE416RR	B5	PSAL064216C5	E19	PSCM063416C1G030	E27
PPDM098316C10N	E29	PPFM109416C4	E37	PRE432FB	B9	PSAL064216C20N	E19	PSCM063416C4	E27
PPDM098316C20N	E29	PPFM109416C4G030	E37	PRE432FN	B9	PSAL064216C30N	E19	PSCM063416C4G030	E27
PPDM098316C30N	E29	PPFM109416C5	E37	PRE432FR	B9	PSAL064216C40N	E19	PSCM063416C5	E27
PPDM108216C1	E29	PPFM109416C5G030	E37	PRE432MB	B9	PSAL064216C50N	E19	PSCM063416C5G030	E27
PPDM108216C1G030	E29	PPFM109416C20N	E37	PRE432MN	B9	PSAL064216C60N	E19	PSCM063416C20N	E27
PPDM108216C4	E29	PPFM109416C30N	E37	PRE432MR	B9	PSAL064216C70N	E19	PSCM063416C30N	E27
PPDM108216C4G030	E29	PPFM109416C40N	E37	PRE432PB	B9	PSAL064216CG030	E19	PSCM063416C40N	E27
PPDM108216C5	E29	PPFM109416C50N	E37	PRE432PN	B9	PSAL064416C	E19	PSCM063416C50N	E27
PPDM108216C20N	E29	PPFM109416C60N	E37	PRE432PR	B9	PSAL064416C10N	E19	PSCM063416C60N	E27
PPDM108216C30N	E29	PPFM109416C70N	E37	PRE432RB	B9	PSAL068216C	E19	PSCM063416C70N	E27
PPDM108216C40N	E29	PPFM109416C80N	E37	PRE432RN	B9	PSAL068216C10N	E19	PSCM063416C80N	E27
PPDM108216C50N	E29	PPFM109416CG030	E37	PRE432RR	B9	PSBM052316C1G030	E23	PSCM063416CG030	E27
PPDM108216C60N	E29	PPFM1518316C	E37	PRE516FB	B5	PSBM052316C4G030	E23	PSCM066216C1	E27
PPDM108216C70N	E29	PPFM1518316C1	E37	PRE516FG	B5	PSBM052316C5	E23	PSCM066216C1G030	E27
PPDM108216CG030	E29	PPFM1518316C4	E37	PRE516FR	B5	PSBM052316C5G030	E23	PSCM066216C4	E27
PPDM1416216C	E29	PPFM1518316C10N	E37	PRE516MB	B5	PSBM052316C40N	E23	PSCM066216C4G030	E27
PPDM1416216C10N	E29	PPFM1518316C20N	E37	PRE516MG	B5	PSBM052316C50N	E23	PSCM066216C5	E27
PPEM056316C1G030	E33	PPFM1518316C30N	E37	PRE516MR	B5	PSBM052316C60N	E23	PSCM066216C20N	E27
PPEM056316C4G030	E33	PPFM1618216C1	E37	PRE516PB	B5	PSBM052316C70N	E23	PSCM066216C30N	E27
PPEM056316C5	E33	PPFM1618216C1G030	E37	PRE516PG	B5	PSBM052316C80N	E23	PSCM066216C40N	E27
PPEM056316C5G030	E33	PPFM1618216C4	E37	PRE516PR	B5	PSBM052316CG030	E23	PSCM066216C50N	E27
PPEM056316C40N	E33	PPFM1618216C4G030	E37	PRE516RB	B5	PSBM054316C	E23	PSCM066216C60N	E27
PPEM056316C50N	E33	PPFM1618216C5	E37	PRE516RG	B5	PSBM054316C1	E23	PSCM066216C70N	E27
PPEM056316C60N	E33	PPFM1618216C20N	E37	PRE516RR	B5	PSBM054316C4	E23	PSCM066216CG030	E27

Index Alphanumerique

PSCM066416C	E27	PSEM0612416C10N	E35	PVC06	F15	PVC27	F19	SWD032S400DV	D128
PSCM066416C10N	E27	PSEM1112316C	E35	PVC06	F17	PVC27	F20	SWD063S300E	D128
PSCM1212216C	E27	PSEM1112316C1	E35	PVC06	F19	PVC28	F9	SWD063S300EV	D128
PSCM1212216C10N	E27	PSEM1112316C4	E35	PVC06	F20	PVC28	F11	SWD063S400E	D128
PSDM054316C1G030	E31	PSEM1112316C10N	E35	PVC06	F24	PVC28	F13	SWD063S400EV	D128
PSDM054316C4G030	E31	PSEM1112316C20N	E35	PVC06	F36	PVC28	F15	SWD100S300F	D128
PSDM054316C5	E31	PSEM1112316C30N	E35	PVC09	F7	PVC28	F17	SWD100S400F	D128
PSDM054316C5G030	E31	PSEM1212216C1	E35	PVC09	F9	PVC28	F24	SWD125S300G	D128
PSDM054316C40N	E31	PSEM1212216C1G030	E35	PVC09	F11	PVC28	F36	SWD125S300GV	D128
PSDM054316C50N	E31	PSEM1212216C4	E35	PVC09	F13	PVC30	F9	SWD125S400G	D128
PSDM054316C60N	E31	PSEM1212216C4G030	E35	PVC09	F15	PVC30	F11	SWD125S400GV	D128
PSDM054316C70N	E31	PSEM1212216C5	E35	PVC09	F17	PVC30	F13	SWD160S300G	D128
PSDM054316C80N	E31	PSEM1212216C20N	E35	PVC09	F19	PVC30	F15	SWD160S300GV	D128
PSDM054316CG030	E31	PSEM1212216C30N	E35	PVC09	F20	PVC30	F17	SWD160S400G	D128
PSDM064216C5G030	E31	PSEM1212216C40N	E35	PVC09	F24	PVC30	F24	SWD160S400GV	D128
PSDM064216C80N	E31	PSEM1212216C50N	E35	PVC09	F36	PVC30	F36	SWD250S300H	D128
PSDM064416C1	E31	PSEM1212216C60N	E35	PVC10	F7	PVC31	F7	SWD250S400H	D128
PSDM064416C1G030	E31	PSEM1212216C70N	E35	PVC10	F19	PVC31	F19	SWE016C100A	D120
PSDM064416C4	E31	PSEM1212216CG030	E35	PVC10	F20	PVC31	F20	SWE016C101AG	D120
PSDM064416C4G030	E31	PSEM1624216C	E35	PVC11	F9	PVC31	F24	SWE016C101AP	D120
PSDM064416C5	E31	PSEM1624216C10N	E35	PVC11	F11	PVC32	F9	SWE016S200A	D120
PSDM064416C5G030	E31	PSFM099316C1G030	E39	PVC11	F13	PVC32	F11	SWE016S201AG	D120
PSDM064416C20N	E31	PSFM099316C4G030	E39	PVC11	F15	PVC32	F13	SWE016S201AP	D120
PSDM064416C30N	E31	PSFM099316C5	E39	PVC11	F17	PVC32	F15	SWE020C100AG	D120
PSDM064416C40N	E31	PSFM099316C5G030	E39	PVC11	F24	PVC32	F17	SWE020S202AG	D120
PSDM064416C50N	E31	PSFM099316C40N	E39	PVC11	F36	PVC32	F24	SWE020S301AG	D120
PSDM064416C60N	E31	PSFM099316C50N	E39	PVC13	F7	PVC32	F36	SWE020S401AG	D120
PSDM064416C70N	E31	PSFM099316C60N	E39	PVC13	F19	PVC36	F17	TBP44	C3
PSDM064416C80N	E31	PSFM099316C70N	E39	PVC13	F20	PVC36	F36	TRE100A2	D91
PSDM064416CG030	E31	PSFM099316C80N	E39	PVC15	F7	RAPIDEX30P	F20	TRE100A3	D91
PSDM068416C	E31	PSFM099316CG030	E39	PVC15	F9	RAPIDEX30P	F24	TRE100B2	D91
PSDM068416C10N	E31	PSFM109216C5G030	E39	PVC15	F11	RAPIDEX30P	F24	TRE160A2	D91
PSDM098316C	E31	PSFM109216C80N	E39	PVC15	F13	RAPIDEX80P	F20	TRE160A3	D91
PSDM098316C1	E31	PSFM109416C1	E39	PVC15	F15	RAPIDEX80P	F24	TRE160B2	D91
PSDM098316C4	E31	PSFM109416C1G030	E39	PVC15	F17	SH0200001-1	C105	TRE250A2	D91
PSDM098316C10N	E31	PSFM109416C4	E39	PVC15	F19	SH0200001-2	C105	TRE250A3	D91
PSDM098316C20N	E31	PSFM109416C4G030	E39	PVC15	F20	SH0200001-3	C105	TRE250B2	D91
PSDM098316C30N	E31	PSFM109416C5	E39	PVC15	F24	SH0200001-4	C105	TRE400A2	D91
PSDM108216C1	E31	PSFM109416C5G030	E39	PVC15	F36	SH0200001-5	C105	TRE400A3	D91
PSDM108216C1G030	E31	PSFM109416C20N	E39	PVC18	F7	SH0200001-6	C105	TRE400B2	D91
PSDM108216C4	E31	PSFM109416C30N	E39	PVC18	F9	SH0200001-7	C105	U2AE48C1F2JP	D83
PSDM108216C4G030	E31	PSFM109416C40N	E39	PVC18	F11	SH0200001-8	C105	U2AE48C1F2JR	D83
PSDM108216C5	E31	PSFM109416C50N	E39	PVC18	F13	SH0200001-9	C105	U2AE48C1F3JP	D83
PSDM108216C20N	E31	PSFM109416C60N	E39	PVC18	F15	SH0200001-10	C105	U2AE48C1F3JR	D83
PSDM108216C30N	E31	PSFM109416C70N	E39	PVC18	F17	SH0200001-11	C105	U2AE48C1F5JP	D83
PSDM108216C40N	E31	PSFM109416C80N	E39	PVC18	F19	SH0200001-12	C105	U2AE48C1F5JR	D83
PSDM108216C50N	E31	PSFM109416CG030	E39	PVC18	F20	SH0200001-13	C105	U2AE48C1F6JP	D83
PSDM108216C60N	E31	PSFM1518316C	E39	PVC18	F24	SH0200001-14	C105	U2AE48C1F6JR	D83
PSDM108216C70N	E31	PSFM1518316C1	E39	PVC18	F36	SH01700017	C105	U2AE48C5F2JP	D83
PSDM108216CG030	E31	PSFM1518316C4	E39	PVC21	F7	SH01700097	C105	U2AE48C5F2JR	D83
PSDM1416216C	E31	PSFM1518316C10N	E39	PVC21	F9	SH02200011	C105	U2AE48C5F3JP	D83
PSDM1416216C10N	E31	PSFM1518316C20N	E39	PVC21	F11	SH02200013	C105	U2AE48C5F3JR	D83
PSEM056316C1G030	E35	PSFM1518316C30N	E39	PVC21	F13	SK4A185	D14	U2AE48C5F5JP	D83
PSEM056316C4G030	E35	PSFM1618216C1	E39	PVC21	F15	SK4A185	D23	U2AE48C5F5JR	D83
PSEM056316C5	E35	PSFM1618216C1G030	E39	PVC21	F17	SK4A185	D37	U2AE48C5F6JP	D83
PSEM056316C5G030	E35	PSFM1618216C4	E39	PVC21	F19	SK4A185	D61	U2AE48C5F6JR	D83
PSEM056316C40N	E35	PSFM1618216C4G030	E39	PVC21	F20	SK4A185	D61	U2AE72C1F2JP	D84
PSEM056316C50N	E35	PSFM1618216C5	E39	PVC21	F24	SK4A185	D62	U2AE72C1F2JR	D84
PSEM056316C60N	E35	PSFM1618216C20N	E39	PVC21	F36	SK4A185	D62	U2AE72C1F3JP	D84
PSEM056316C70N	E35	PSFM1618216C30N	E39	PVC23	F7	SK4A185	D81	U2AE72C1F3JR	D84
PSEM056316C80N	E35	PSFM1618216C40N	E39	PVC23	F9	SWD016C100A	D124	U2AE72C1F5JP	D84
PSEM056316CG030	E35	PSFM1618216C50N	E39	PVC23	F11	SWD016C100C	D124	U2AE72C1F5JR	D84
PSEM066216C5G030	E35	PSFM1618216C60N	E39	PVC23	F13	SWD016S200A	D124	U2AE72C1F6JP	D84
PSEM066216C80N	E35	PSFM1618216C70N	E39	PVC23	F15	SWD016S200C	D124	U2AE72C1F6JR	D84
PSEM066416C1	E35	PSFM1618216CG030	E39	PVC23	F17	SWD016S300A	D124	U2AE72C5F2JP	D84
PSEM066416C1G030	E35	PSFM1618416C	E39	PVC23	F19	SWD016S300C	D124	U2AE72C5F2JR	D84
PSEM066416C4	E35	PSFM1618416C10N	E39	PVC23	F20	SWD016S400A	D124	U2AE72C5F3JP	D84
PSEM066416C4G030	E35	PSFM1836216C	E39	PVC23	F24	SWD016S400C	D124	U2AE72C5F3JR	D84
PSEM066416C5	E35	PSFM1836216C10N	E39	PVC23	F36	SWD020S300B	D128	U2AE72C5F5JP	D84
PSEM066416C5G030	E35	PVC04	F7	PVC25	F9	SWD020S400B	D128	U2AE72C5F5JR	D84
PSEM066416C20N	E35	PVC04	F9	PVC25	F11	SWD032S200A	D124	U2AE72C5F6JP	D84
PSEM066416C30N	E35	PVC04	F11	PVC25	F13	SWD032S200C	D124	U2AE72C5F6JR	D84
PSEM066416C40N	E35	PVC04	F13	PVC25	F15	SWD032S300A	D124	U2VE48300P	D87
PSEM066416C50N	E35	PVC04	F15	PVC25	F17	SWD032S300C	D124	U2VE48300R	D87
PSEM066416C60N	E35	PVC04	F36	PVC25	F19	SWD032S300D	D128	U2VE72500P	D87
PSEM066416C70N	E35	PVC05	F7	PVC25	F20	SWD032S300DV	D128	U2VE72500R	D87
PSEM066416C80N	E35	PVC06	F9	PVC25	F24	SWD032S400A	D124	U21U101	D42
PSEM066416CG030	E35	PVC06	F11	PVC25	F36	SWD032S400C	D124	U21U102	D42
PSEM0612416C	E35	PVC06	F13	PVC26	F7	SWD032S400D	D128	U21U301	D42

Index Alphanumerique

U21U302	D42	U22W2PGPRA5A9	D11	U23W417	D43	U61W4A5A9	D27	U63W4PGA5A9D9	D36
U21W2A3	D3	U22W2PRA3	D10	U23W418	D43	U61W4A9	D27	U63W4PGPRA5A9	D36
U21W2A3A3	D3	U22W2PRA9	D10	U23W420	D43	U61W4B3	D29	U63W4PGPRD9A5	D36
U21W2A5	D3	U22W4A3A3	D9	U41W2A3	D18	U61W4C3	D28	U63W130	D44
U21W2A5A9	D3	U22W4A3D3	D9	U41W2A5	D18	U61W4C9	D28	U63W230	D44
U21W2A9	D3	U22W4A5A9	D9	U41W2A9	D18	U61W4D3	D28	U63W330	D44
U21W2B3	D5	U22W4A5A9D9	D10	U41W2B3	D18	U61W4D9	D28	U63W430	D44
U21W2C3	D4	U22W4A5D9	D9	U41W2C3	D18	U61W4D9A5	D28	UA0BP	D58
U21W2C9	D4	U22W4PGA3	D10	U41W2C9	D18	U61W4E3	D29	UA0BR	D58
U21W2D3	D4	U22W4PGA5	D10	U41W2D3	D18	U61W4E5	D29	UA0GP	D58
U21W2D9	D4	U22W4PGA5A9	D11	U41W2D9	D18	U61W4E9	D29	UA0GR	D58
U21W2D9A5	D4	U22W4PGPRA5A9	D11	U41W2E3	D18	U61W4H3	D32	UA0NP	D58
U21W2E3	D5	U22W4PRA3	D10	U41W2H3	D19	U61W4J1	D32	UA0NR	D58
U21W2E5	D5	U22W4PRA9	D10	U41W2J1	D19	U61W4LG5	D31	UA0RGP	D58
U21W2E9	D5	U22W104	D42	U41W2M3	D19	U61W4LG5LR9	D31	UA0RGR	D58
U21W2H3	D8	U22W106	D42	U41W2N3	D19	U61W4LR9	D31	UA0RP	D58
U21W2J1	D8	U22W108	D42	U41W2PB	D19	U61W4M3	D32	UA0RR	D58
U21W2LG5	D7	U22W204	D42	U41W2PG	D19	U61W4N3	D32	UA0WP	D58
U21W2LG5LR9	D7	U22W206	D42	U41W2PR	D19	U61W4PB	D30	UA0WR	D58
U21W2LR9	D7	U22W208	D42	U41W2PW	D19	U61W4PG	D30	UA0YP	D58
U21W2M3	D8	U22W304	D42	U41W2PY	D19	U61W4PGPR	D31	UA0YR	D58
U21W2N3	D8	U22W306	D42	U41W2R9	D18	U61W4PR	D30	UB0P	D60
U21W2PB	D6	U22W308	D42	U41W201	D41	U61W4PW	D30	UB0R	D60
U21W2PG	D6	U22W404	D42	U42W2A3A3	D19	U61W4PY	D30	UBP	B13
U21W2PGPR	D7	U22W406	D42	U42W2A3D3	D20	U61W4R9	D29	UBP	D82
U21W2PR	D6	U22W408	D42	U42W2A5A9	D19	U61W101	D44	UC0P	D61
U21W2PW	D6	U23U111	D43	U42W2A5D9	D20	U61W127	D44	UC0R	D61
U21W2PY	D6	U23U114	D43	U42W2CA13	D20	U61W201	D44	UCB5P	D58
U21W2R9	D5	U23U116	D43	U42W2PGA3	D20	U61W227	D44	UCB5P	D60
U21W4A3	D3	U23U117	D43	U42W2PGA5	D20	U61W301	D44	UCB5P	D61
U21W4A3A3	D3	U23U118	D43	U42W2PRA3	D20	U61W327	D44	UCB5P	D62
U21W4A5	D3	U23U120	D43	U42W2PRA9	D20	U61W401	D44	UCB5P	D64
U21W4A5A9	D3	U23U311	D43	U42W204	D41	U61W427	D44	UCB5P	D66
U21W4A9	D3	U23U314	D43	U42W234	D41	U62U104	D44	UCB5P	D69
U21W4B3	D5	U23U316	D43	U43W2A3A3D3	D21	U62U129	D44	UCB5R	D15
U21W4C3	D4	U23U317	D43	U43W2A5A9D3	D21	U62U304	D44	UCB5R	D24
U21W4C9	D4	U23U318	D43	U43W2CA13A5	D22	U62U329	D44	UCB5R	D38
U21W4D3	D4	U23U320	D43	U43W2CA13M3	D22	U62W2A3A3	D33	UCB5R	D58
U21W4D9	D4	U23W2A5A9D3	D12	U43W2PGA3A3	D21	U62W2A3D3	D33	UCB5R	D60
U21W4D9A5	D4	U23W2CA13A5A9	D13	U43W2PGA5A9	D21	U62W2A5A9	D33	UCB5R	D61
U21W4E3	D5	U23W2CA13M3	D13	U43W2PRA3A3	D21	U62W2A5A9D9	D35	UCB5R	D62
U21W4E5	D5	U23W2LG5LB5LR9	D12	U43W2PRA5A9	D21	U62W2A5D9	D33	UCB5R	D64
U21W4E9	D5	U23W2PGA3A3	D12	U43W211	D41	U62W2CA13	D35	UCB5R	D66
U21W4H3	D8	U23W2PGA5A9	D12	U43W225	D41	U62W2PGA3	D35	UCB5R	D69
U21W4J1	D8	U23W2PGA5A9D9	D13	U61U101	D44	U62W2PGA3A3	D35	UCB9P	D58
U21W4LG5	D7	U23W2PGPRD9A5	D13	U61U127	D44	U62W2PGA5	D34	UCB9P	D60
U21W4LG5LR9	D7	U23W2PRA3A3	D12	U61U301	D44	U62W2PGA5A9	D35	UCB9P	D61
U21W4LR9	D7	U23W2PRA5A9	D12	U61U327	D44	U62W2PRA3	D34	UCB9P	D62
U21W4M3	D8	U23W4A5A9D3	D12	U61W2A3	D27	U62W2PRA3A3	D35	UCB9P	D64
U21W4N3	D8	U23W4CA13A5A9	D13	U61W2A3A3	D27	U62W2PRA5A9	D35	UCB9P	D66
U21W4PB	D6	U23W4CA13M3	D13	U61W2A5	D27	U62W2PRA9	D34	UCB9P	D69
U21W4PG	D6	U23W4LG5LB5LR9	D12	U61W2A5A9	D27	U62W4A3A3	D33	UCB9R	D15
U21W4PGPR	D7	U23W4PGA3A3	D12	U61W2A9	D27	U62W4A3D3	D33	UCB9R	D24
U21W4PR	D6	U23W4PGA5A9	D12	U61W2B3	D29	U62W4A5A9	D33	UCB9R	D38
U21W4PW	D6	U23W4PGA5A9D9	D13	U61W2C3	D28	U62W4A5A9D9	D35	UCB9R	D58
U21W4PY	D6	U23W4PGPRD9A5	D13	U61W2C9	D28	U62W4A5D9	D33	UCB9R	D60
U21W4R9	D5	U23W4PRA3A3	D12	U61W2D3	D28	U62W4CA13	D35	UCB9R	D61
U21W101	D42	U23W4PRA5A9	D12	U61W2D9	D28	U62W4PGA3	D34	UCB9R	D62
U21W102	D42	U23W111	D43	U61W2D9A5	D28	U62W4PGA5	D34	UCB9R	D64
U21W201	D42	U23W114	D43	U61W2E3	D29	U62W4PGA5A9	D35	UCB9R	D66
U21W202	D42	U23W116	D43	U61W2E5	D29	U62W4PRA3	D34	UCB9R	D69
U21W301	D42	U23W117	D43	U61W2E9	D29	U62W4PRA9	D34	UD0P	D60
U21W302	D42	U23W118	D43	U61W2H3	D32	U62W104	D44	UD0R	D60
U21W401	D42	U23W120	D43	U61W2J1	D32	U62W129	D44	UE0P	D62
U21W402	D42	U23W211	D43	U61W2LG5	D31	U62W204	D44	UE0R	D62
U22U104	D42	U23W214	D43	U61W2LG5LR9	D31	U62W229	D44	UF0P	D62
U22U106	D42	U23W216	D43	U61W2LR9	D31	U62W304	D44	UF0R	D62
U22U108	D42	U23W217	D43	U61W2M3	D32	U62W329	D44	UG0P	D62
U22U304	D42	U23W218	D43	U61W2N3	D32	U62W404	D44	UG0R	D62
U22U306	D42	U23W220	D43	U61W2PB	D30	U62W429	D44	UH0P	D64
U22U308	D42	U23W311	D43	U61W2PG	D30	U63U130	D44	UH0R	D64
U22W2A3A3	D9	U23W314	D43	U61W2PGPR	D31	U63U330	D44	UIA01	D14
U22W2A3D3	D9	U23W316	D43	U61W2PR	D30	U63W2CA13A5A9	D36	UIA01	D23
U22W2A5A9	D9	U23W317	D43	U61W2PW	D30	U63W2CA13M3	D36	UIA01	D37
U22W2A5A9D9	D10	U23W318	D43	U61W2PY	D30	U63W2PGA5A9D9	D36	UIA01	D58
U22W2A5D9	D9	U23W320	D43	U61W2R9	D29	U63W2PGPRA5A9	D36	UIA01	D66
U22W2PGA3	D10	U23W411	D43	U61W4A3	D27	U63W2PGPRD9A5	D36	UIA01	D81
U22W2PGA5	D10	U23W414	D43	U61W4A3A3	D27	U63W4CA13A5A9	D36	UIA02	D14
U22W2PGA5A9	D11	U23W416	D43	U61W4A5	D27	U63W4CA13M3	D36	UIA02	D23

Index Alphanumerique



















UIA02	D37	UIL01	D81	ULPLA05	D37	ULPLA25	D23	ULPS	D14
UIA02	D58	UIL02	D14	ULPLA05	D81	ULPLA25	D37	ULPS	D23
UIA02	D66	UIL02	D23	ULPLA06	D14	ULPLA25	D81	ULPS	D37
UIA02	D81	UIL02	D37	ULPLA06	D23	ULPLA26	D14	ULPS	D81
UIA03	D14	UIL02	D81	ULPLA06	D37	ULPLA26	D23	ULPSA01	D14
UIA03	D23	UIL03	D14	ULPLA06	D81	ULPLA26	D37	ULPSA01	D23
UIA03	D37	UIL03	D23	ULPLA07	D14	ULPLA26	D81	ULPSA01	D37
UIA03	D58	UIL03	D37	ULPLA07	D23	ULPLH01	D14	ULPSA01	D81
UIA03	D66	UIL03	D81	ULPLA07	D37	ULPLH01	D23	ULPSA02	D14
UIA03	D81	UIL04	D14	ULPLA07	D81	ULPLH01	D37	ULPSA02	D23
UIA04	D14	UIL04	D23	ULPLA08	D14	ULPLH01	D81	ULPSA02	D37
UIA04	D23	UIL04	D37	ULPLA08	D23	ULPLH02	D14	ULPSA02	D81
UIA04	D37	UIL04	D81	ULPLA08	D37	ULPLH02	D23	ULPSA03	D14
UIA04	D58	UIL05	D14	ULPLA08	D81	ULPLH02	D37	ULPSA03	D23
UIA04	D66	UIL05	D23	ULPLA09	D14	ULPLH02	D81	ULPSA03	D37
UIA04	D81	UIL05	D37	ULPLA09	D23	ULPLH03	D14	ULPSA03	D81
UIA05	D14	UIL05	D81	ULPLA09	D37	ULPLH03	D23	ULPSA04	D14
UIA05	D23	UIL06	D14	ULPLA09	D81	ULPLH03	D37	ULPSA04	D23
UIA05	D37	UIL06	D23	ULPLA10	D14	ULPLH03	D81	ULPSA04	D37
UIA05	D58	UIL06	D37	ULPLA10	D23	ULPLH04	D14	ULPSA04	D81
UIA05	D66	UIL06	D81	ULPLA10	D37	ULPLH04	D23	ULPSA05	D14
UIA05	D81	UIL07	D14	ULPLA10	D81	ULPLH04	D37	ULPSA05	D23
UIA06	D14	UIL07	D23	ULPLA11	D14	ULPLH04	D81	ULPSA05	D37
UIA06	D23	UIL07	D37	ULPLA11	D23	ULPLH05	D14	ULPSA05	D81
UIA06	D37	UIL07	D81	ULPLA11	D37	ULPLH05	D23	ULPSA06	D14
UIA06	D58	UIL08	D14	ULPLA11	D81	ULPLH05	D37	ULPSA06	D23
UIA06	D66	UIL08	D23	ULPLA12	D14	ULPLH05	D81	ULPSA06	D37
UIA06	D81	UIL08	D37	ULPLA12	D23	ULPLH06	D14	ULPSA06	D81
UIA07	D14	UIL08	D81	ULPLA12	D37	ULPLH06	D23	ULPSA07	D14
UIA07	D23	UILB	D14	ULPLA12	D81	ULPLH06	D37	ULPSA07	D23
UIA07	D37	UILB	D23	ULPLA13	D14	ULPLH06	D81	ULPSA07	D37
UIA07	D58	UILB	D37	ULPLA13	D23	ULPLH07	D14	ULPSA07	D81
UIA07	D66	UILB	D81	ULPLA13	D37	ULPLH07	D23	ULPSA08	D14
UIA07	D81	UILG	D14	ULPLA13	D81	ULPLH07	D37	ULPSA08	D23
UIA08	D14	UILG	D23	ULPLA14	D14	ULPLH07	D81	ULPSA08	D37
UIA08	D23	UILG	D37	ULPLA14	D23	ULPLH08	D14	ULPSA08	D81
UIA08	D37	UILG	D81	ULPLA14	D37	ULPLH08	D23	ULPSA09	D14
UIA08	D58	UILR	D14	ULPLA14	D81	ULPLH08	D37	ULPSA09	D23
UIA08	D66	UILR	D23	ULPLA15	D14	ULPLH08	D81	ULPSA09	D37
UIA08	D81	UILR	D37	ULPLA15	D23	ULPLH09	D14	ULPSA09	D81
UIAB	D14	UILR	D81	ULPLA15	D37	ULPLH09	D23	ULPSA10	D14
UIAB	D23	UILW	D14	ULPLA15	D81	ULPLH09	D37	ULPSA10	D23
UIAB	D37	UILW	D23	ULPLA16	D14	ULPLH09	D81	ULPSA10	D37
UIAB	D58	UILW	D37	ULPLA16	D23	ULPLJ01	D14	ULPSA10	D81
UIAB	D66	UILW	D81	ULPLA16	D37	ULPLJ01	D23	ULPSA11	D14
UIAB	D81	UILY	D14	ULPLA16	D81	ULPLJ01	D37	ULPSA11	D23
UIAG	D14	UILY	D23	ULPLA17	D14	ULPLJ01	D81	ULPSA11	D37
UIAG	D23	UILY	D37	ULPLA17	D23	ULPLJ02	D14	ULPSA11	D81
UIAG	D37	UIJY	D81	ULPLA17	D37	ULPLJ02	D23	ULPSA12	D14
UIAG	D58	UJ0P	D64	ULPLA17	D81	ULPLJ02	D37	ULPSA12	D23
UIAG	D66	UJ0R	D64	ULPLA18	D14	ULPLJ02	D81	ULPSA12	D37
UIAG	D81	UK0P	D64	ULPLA18	D23	ULPLJ03	D14	ULPSA12	D81
UIAN	D14	UK0R	D64	ULPLA18	D37	ULPLJ03	D23	ULPSA13	D14
UIAN	D23	ULB0P	D66	ULPLA18	D81	ULPLJ03	D37	ULPSA13	D23
UIAN	D37	ULB0R	D66	ULPLA19	D14	ULPLJ03	D81	ULPSA13	D37
UIAN	D58	ULG0P	D66	ULPLA19	D23	ULPLJ04	D14	ULPSA13	D81
UIAN	D66	ULG0R	D66	ULPLA19	D37	ULPLJ04	D23	ULPSA14	D14
UIAN	D81	ULPL	D14	ULPLA19	D81	ULPLJ04	D37	ULPSA14	D23
UIAR	D14	ULPL	D23	ULPLA20	D14	ULPLJ04	D81	ULPSA14	D37
UIAR	D23	ULPL	D37	ULPLA20	D23	ULPLJ05	D14	ULPSA14	D81
UIAR	D37	ULPL	D81	ULPLA20	D37	ULPLJ05	D23	ULPSA15	D14
UIAR	D58	ULPLA01	D14	ULPLA20	D81	ULPLJ05	D37	ULPSA15	D23
UIAR	D66	ULPLA01	D23	ULPLA21	D14	ULPLJ05	D81	ULPSA15	D37
UIAR	D81	ULPLA01	D37	ULPLA21	D23	ULPLJ06	D14	ULPSA15	D81
UIAW	D14	ULPLA01	D81	ULPLA21	D37	ULPLJ06	D23	ULPSA16	D14
UIAW	D23	ULPLA02	D14	ULPLA21	D81	ULPLJ06	D37	ULPSA16	D23
UIAW	D37	ULPLA02	D23	ULPLA22	D14	ULPLJ06	D81	ULPSA16	D37
UIAW	D58	ULPLA02	D37	ULPLA22	D23	ULPLJ07	D14	ULPSA16	D81
UIAW	D66	ULPLA02	D81	ULPLA22	D37	ULPLJ07	D23	ULPSA17	D14
UIAW	D81	ULPLA03	D14	ULPLA22	D81	ULPLJ07	D37	ULPSA17	D23
UIAY	D14	ULPLA03	D23	ULPLA23	D14	ULPLJ07	D81	ULPSA17	D37
UIAY	D23	ULPLA03	D37	ULPLA23	D23	ULPLJ08	D14	ULPSA17	D81
UIAY	D37	ULPLA03	D81	ULPLA23	D37	ULPLJ08	D23	ULPSA18	D14
UIAY	D58	ULPLA04	D14	ULPLA23	D81	ULPLJ08	D37	ULPSA18	D23
UIAY	D66	ULPLA04	D23	ULPLA24	D14	ULPLJ08	D81	ULPSA18	D37
UIAY	D81	ULPLA04	D37	ULPLA24	D23	ULPLJ09	D14	ULPSA18	D81
UIL01	D14	ULPLA04	D81	ULPLA24	D37	ULPLJ09	D23	ULPSA19	D14
UIL01	D23	ULPLA05	D14	ULPLA24	D81	ULPLJ09	D37	ULPSA19	D23
UIL01	D37	ULPLA05	D23	ULPLA25	D14	ULPLJ09	D81	ULPSA19	D37

Index Alphanumerique

ULPSA19	D81	ULPSJ04	D37	UPMA	D82	UPRD316PB	B33	US16230051	D73
ULPSA20	D14	ULPSJ04	D81	UPR0P	D68	UPRD316PP	B33	US16230052	D73
ULPSA20	D23	ULPSJ05	D14	UPR0R	D68	UPRD316PY	B33	US16230054	D73
ULPSA20	D37	ULPSJ05	D23	UPR316PB6	B18	UPRD316RB	B33	US16230055	D73
ULPSA20	D81	ULPSJ05	D37	UPR316PY4	B18	UPRD316RP	B33	US16230059	D73
ULPSA21	D14	ULPSJ05	D81	UPR316RB6	B18	UPRD316RY	B33	US16230068	D73
ULPSA21	D23	ULPSJ06	D14	UPR316RY4	B18	UPRD416PR	B33	US16230070	D73
ULPSA21	D37	ULPSJ06	D23	UPR332PB6	B22	UPRD416RR	B33	US16230071	D73
ULPSA21	D81	ULPSJ06	D37	UPR332PY4	B22	UPRD516PR	B33	US16230072	D73
ULPSA22	D14	ULPSJ06	D81	UPR332RB6	B22	UPRD516RR	B33	US16230075	D73
ULPSA22	D23	ULPSJ07	D14	UPR332RY4	B22	UPRL	D68	US16230076	D73
ULPSA22	D37	ULPSJ07	D23	UPR412PN	B30	UPRL	D68	US16230087	D73
ULPSA22	D81	ULPSJ07	D37	UPR412PN1	B30	UPW0P	D68	US16239002	D73
ULPSA23	D14	ULPSJ07	D81	UPR412PR	B30	UPW0R	D68	US16240044	D74
ULPSA23	D23	ULPSJ08	D14	UPR412PR1	B30	UPWL	D68	US16240057	D74
ULPSA23	D37	ULPSJ08	D23	UPR412RN1U6	B30	UPWL	D68	US16240058	D74
ULPSA23	D81	ULPSJ08	D37	UPR412RNU6	B30	UPY0P	D68	US16240062	D74
ULPSA24	D14	ULPSJ08	D81	UPR412RR1U6	B30	UPY0R	D68	US16240065	D74
ULPSA24	D23	ULPSJ09	D14	UPR412RRU5T	B31	UPYL	D68	US16240084	D74
ULPSA24	D37	ULPSJ09	D23	UPR412RRU6	B30	UPYL	D68	US16280036	D74
ULPSA24	D81	ULPSJ09	D37	UPR416PB9	B18	UR0P	D60	US16320122	D74
ULPSA25	D14	ULPSJ09	D81	UPR416PN5	B19	UR0R	D60	US16321153	D74
ULPSA25	D23	ULR0P	D66	UPR416PN7	B18	US16120056	D72	US16330136	D74
ULPSA25	D37	ULR0R	D66	UPR416PR6	B18	US16120061	D72	US16330138	D74
ULPSA25	D81	ULW0P	D66	UPR416RB9	B18	US16220002	D72	US16330138P	D71
ULPSA26	D14	ULW0R	D66	UPR416RN5	B19	US16220002P	D71	US16330138R	D71
ULPSA26	D23	ULY0P	D66	UPR416RN7	B18	US16220002R	D71	US16330144	D74
ULPSA26	D37	ULY0R	D66	UPR416RR6	B18	US16220003	D72	US16330145	D74
ULPSA26	D81	UM0P	D64	UPR432PB9	B22	US16220004	D72	US16330161	D74
ULPSH01	D14	UM0R	D64	UPR432PN5	B22	US16220005	D72	US16330167	D74
ULPSH01	D23	UN0P	D64	UPR432PN7	B22	US16220007	D72	US16330199	D74
ULPSH01	D37	UN0R	D64	UPR432PR6	B22	US16220008	D72	US16331109	D74
ULPSH01	D81	UNPB	D14	UPR432RB9	B22	US16220009	D72	US16331112	D74
ULPSH02	D14	UNPB	D23	UPR432RN5	B22	US16220010	D72	US16331120	D74
ULPSH02	D23	UNPB	D37	UPR432RN7	B22	US16220011	D72	US16331142	D74
ULPSH02	D37	UNPB	D81	UPR432RR6	B22	US16220012	D72	US16331155	D74
ULPSH02	D81	UNPG	D14	UPR463PB	B26	US16220013	D72	US16331171	D74
ULPSH03	D14	UNPG	D23	UPR463PN	B26	US16220014	D72	US16331202	D74
ULPSH03	D23	UNPG	D37	UPR463PN1	B26	US16220015	D72	US16331209	D74
ULPSH03	D37	UNPG	D81	UPR463PR	B26	US16220016	D72	US16331210	D74
ULPSH03	D81	UNPN	D14	UPR463PR1	B26	US16220016P	D71	US16331230	D75
ULPSH04	D14	UNPN	D23	UPR463RBU5	B26	US16220016R	D71	US16340146	D75
ULPSH04	D23	UNPN	D37	UPR463RN1U5	B26	US16220017	D72	US16340168	D75
ULPSH04	D37	UNPN	D81	UPR463RNU5	B26	US16220018	D72	US16340178	D75
ULPSH04	D81	UNPR	D14	UPR463RR1U5	B26	US16220019	D72	US16340181	D75
ULPSH05	D14	UNPR	D23	UPR463RRU5	B26	US16220020	D72	US16340183	D75
ULPSH05	D23	UNPR	D37	UPR463RRU5T	B27	US16220021	D72	US16341119	D75
ULPSH05	D37	UNPR	D81	UPR512PN	B30	US16220043	D72	US16341145	D75
ULPSH05	D81	UNPW	D14	UPR512PN1	B30	US16220045	D72	US16341151	D75
ULPSH06	D14	UNPW	D23	UPR512PR	B30	US16220053	D72	US16420102	D75
ULPSH06	D23	UNPW	D37	UPR512PR1	B30	US16220073	D72	US16420102P	D71
ULPSH06	D37	UNPW	D81	UPR512RN1U6	B30	US16220074	D72	US16420102R	D71
ULPSH06	D81	UNPY	D14	UPR512RNU6	B30	US16230022	D72	US16420103	D75
ULPSH07	D14	UNPY	D23	UPR512RR1U6	B30	US16230023	D72	US16420104	D75
ULPSH07	D23	UNPY	D37	UPR512RRU5T	B31	US16230024	D72	US16420105	D75
ULPSH07	D37	UNPY	D81	UPR512RRU6	B30	US16230025	D72	US16420106	D75
ULPSH07	D81	UPB0P	D68	UPR516PB9	B18	US16230026	D72	US16420106P	D71
ULPSH08	D14	UPB0R	D68	UPR516PN5	B19	US16230027	D72	US16420106R	D71
ULPSH08	D23	UPBL	D68	UPR516PN7	B18	US16230027P	D71	US16420107	D75
ULPSH08	D37	UPBL	D68	UPR516PR6	B18	US16230027R	D71	US16420116	D75
ULPSH08	D81	UPG0P	D68	UPR516RB9	B18	US16230028	D73	US16420134	D75
ULPSH09	D14	UPG0R	D68	UPR516RN5	B19	US16230029	D73	US16420135	D75
ULPSH09	D23	UPGL	D68	UPR516RN7	B18	US16230030	D73	US16420137	D75
ULPSH09	D37	UPGL	D68	UPR516RR6	B18	US16230031	D73	US16420152	D75
ULPSH09	D81	UPLD1S	D15	UPR532PB9	B22	US16230032	D73	US16420154	D75
ULPSJ01	D14	UPLD1S	D24	UPR532PN7	B22	US16230038	D73	US16420173	D75
ULPSJ01	D23	UPLD1S	D38	UPR532PR6	B22	US16230038P	D71	US16421105	D75
ULPSJ01	D37	UPLD1S	D82	UPR532RB9	B22	US16230038R	D71	US16421122	D75
ULPSJ01	D81	UPLD2S	D15	UPR532RN7	B22	US16230039	D73	US16421147	D75
ULPSJ02	D14	UPLD2S	D24	UPR532RR6	B22	US16230040	D73	US16421162	D75
ULPSJ02	D23	UPLD2S	D38	UPR563PN	B26	US16230041	D73	US16421234	D75
ULPSJ02	D37	UPLD2S	D82	UPR563PN1	B26	US16230042	D73	US16430111	D75
ULPSJ02	D81	UPMA	D58	UPR563PR	B26	US16230046	D73	US16430112	D75
ULPSJ03	D14	UPMA	D60	UPR563PR1	B26	US16230047	D73	US16430113	D75
ULPSJ03	D23	UPMA	D61	UPR563RN1U5	B26	US16230048	D73	US16430114	D75
ULPSJ03	D37	UPMA	D62	UPR563RNU5	B26	US16230048P	D71	US16430118	D76
ULPSJ03	D81	UPMA	D64	UPR563RR1U5	B26	US16230048R	D71	US16430119	D76
ULPSJ04	D14	UPMA	D66	UPR563RRU5	B26	US16230049	D73	US16430119P	D71
ULPSJ04	D23	UPMA	D68	UPR563RRU5T	B27	US16230050	D73	US16430119R	D71

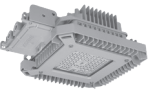
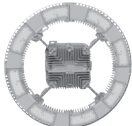
Index Alphanumerique

US16430120	D76	US16441139	D78
US16430121	D76	US16441143	D78
US16430127	D76	US16441144	D78
US16430129	D76	US16441146	D78
US16430131	D76	US16441154	D78
US16430132	D76	US16441156	D78
US16430133	D76	US16441163	D78
US16430139	D76	US16441164	D78
US16430140	D76	US16441168	D78
US16430153	D76	US16441169	D79
US16430157	D76	US16441180	D79
US16430158	D76	US16441204	D79
US16430159	D76	US16441205	D79
US16430160	D76	US16441207	D79
US16430162	D76	US16441211	D79
US16430169	D76	US16441212	D79
US16430170	D76	US16441219	D79
US16430175	D76	US16441224	D79
US16430176	D76	US16441229	D79
US16430180	D76	US16451110	D79
US16431103	D76	US16451235	D79
US16431104	D76	USH	D71
US16431106	D76	VPGL-DIFF	A12
US16431108	D76	VPGL-DIFF	A41
US16431111	D76	VPGL-DIFF	A60
US16431113	D76	VPGL-DIFF	A80
US16431116	D76	VPGL-DIFF	A95
US16431125	D76	VPGL-DIFF	A119
US16431129	D76	VPGL-DIFF	A144
US16431134	D76	VPGL-DIFF	A167
US16431138	D76	VPGL-DIFF	A180
US16431159	D76	VPGL-GLASS	A12
US16431165	D77	VPGL-GLASS	A41
US16431166	D77	VPGL-GLASS	A60
US16431167	D77	VPGL-GLASS	A80
US16431172	D77	VPGL-GLASS	A95
US16431173	D77	VPGL-GLASS	A119
US16431174	D77	VPGL-GLASS	A144
US16431176	D77	VPGL-GLASS	A167
US16431178	D77	VPGL-GLASS	A180
US16431179	D77	VPGLGLASSAM	A81
US16431201	D77	VPGLGLASSAM	A168
US16431203	D77	VPGLGLASSBL	A81
US16431206	D77	VPGLGLASSBL	A168
US16431208	D77	VPGLGLASSGR	A81
US16431213	D77	VPGLGLASSGR	A168
US16431215	D77	VPGLGLASSRE	A81
US16431217	D77	VPGLGLASSRE	A168
US16431220	D77	VPGL-LED	A12
US16431222	D77	VPGL-LED	A41
US16431225	D77	VPGL-LED	A60
US16431226	D77	VPGL-LED	A80
US16431232	D77	VPGL-LED	A119
US16439001	D77	VPGL-LED	A144
US16440110	D77	VPGL-LED	A167
US16440123	D77	WMS1PT	A19
US16440130	D77	Z00650	A214
US16440143	D77	Z00650	A231
US16440147	D77	Z00651	A214
US16440148	D77	Z00651	A231
US16440150	D77	Z00962	A214
US16440151	D77	Z00965	A214
US16440155	D78	Z00966	A231
US16440156	D78		
US16440164	D78		
US16440171	D78		
US16440198	D78		
US16440608	D78		
US16440611	D78		
US16440614	D78		
US16441102	D78		
US16441114	D78		
US16441115	D78		
US16441124	D78		
US16441127	D78		
US16441128	D78		
US16441132	D78		
US16441133	D78		
US16441136	D78		

Page	Description	NEC	CEC	ATEX	IECEX	
A2	Luminaires à LED Mercmaster™ connectés	•	•	•	•	
A17	Capteur de mouvement sans fil Application d'éclairage connecté Plantweb™ Insight	•	•	•	•	
A20	Luminaires à LED Mercmaster™ 3e génération Standard ou normal secours	•	•	•	•	
A52	Luminaires à LED Mercmaster™ 3e génération, Zone 1	•	•	•	•	
A65	Luminaires à LED Mercmaster™ compacts Standard ou normal secours	•	•	•	•	
A90	Luminaires à LED de cloison à luminosité élevée	•	•	•	•	
A98	Luminaires à LED série CLED			•	•	
A110	Luminaires industriels à LED Mercmaster™ connectés Application d'éclairage connecté Plantweb™ Insight	•	•		•	
A124	Luminaires industriels à LED Mercmaster™ 3e génération Standard ou normal secours	•	•		•	
A153	Luminaires industriels à LED Mercmaster™ compacts Standard ou normal secours	•	•		•	
A176	Luminaires industriels à LED de cloison à luminosité élevée	•	•		•	
A183	Série ATX™ Linmaster Luminaires à LED non métalliques zone 1 Standard ou normal secours			•	•	
A196	Série ATX™ Linmaster Luminaires à LED non métalliques zone 2 Standard ou normal secours			•	•	
A209	Série ATX™ FELED Luminaires à LED non métalliques Standard ou normal secours			•	•	
A219	Série ATX™ FDLED Luminaires Standard ou normal secours			•	•	
A226	Série ATX™ FNLED Luminaires à LED non métalliques Standard ou normal secours			•	•	
A236	Luminaires à LED Baymaster™ à haute luminosité	•	•	•	•	
A260	Luminaires industriels à LED Baymaster™ à haute luminosité	•	•		•	
A282	Luminaires LED série IHC	•	•	•	•	
A295	Luminaire à LED Areamaster™ 2e génération HL	•	•	•	•	
A319	Luminaires à LED Areamaster™ 2e génération zone 1 HL	•	•	•	•	
A333	Luminaires industriels à LED Areamaster™ 2e génération HL	•	•		•	
A353	Série ATX™ FDBAES Blocs autonomes d'éclairage de sécurité à LED			•	•	
A358	Étiquettes de signalisation			•	•	

Luminaires à LED Mercmaster™ connectés

Application d'éclairage connecté Plantweb Insight™

Luminaires fermés et étanches pour zones dangereuses

NEC/CEC : classe I, division 2, groupes A, B, C, D | classe II, division 1, groupes E, F, G | classe III | classe I, zone 2 IIC | classe II, zone 20 | type 3R, 4, 4X | IP66 | exposition simultanée | zones humides | type extérieur marin (eau salée)
ATEX/IECEx : Zones 2 – 21 et 22
Important : certifié par l'American Bureau of Shipping (ABS)

Applications

- Luminaires fermés et étanches adaptés à une utilisation dans :
 - Large gamme de zones industrielles, de traitement chimique et autres, où sont présentes des zones à risques d'explosion (gaz et poussières)
 - Les zones marines et humides
 - Adaptés à une utilisation dans laquelle une exposition simultanée à des gaz, des vapeurs inflammables ou des poussières combustibles est possible
- Les applications types :
 - Centrales électriques
 - Usines de production
 - Usines chimiques
 - Raffineries de pétrole
 - Stations d'épuration
 - Usines d'hydrogène et de biocarburants
 - Usines de GNL (gaz naturel liquéfié)
 - Autres environnements dans lesquelles la poussière, l'eau, la saleté et un usage intensif représentent des contraintes

Présentation

- Module capteur WirelessHART®[†] intégré classé zones dangereuses :
 - Détection de mouvement infrarouge passive avec optique Fresnel infrarouge passive remplaçable sur site
 - Capteur d'éclairement intégré
 - Surveillance de l'état des appareils et émission des alertes
 - Améliore le réseau WirelessHART®[†] grâce à un luminaire téléalimenté
- Driver à LED avec sortie ajustable :
 - Puissance lumineuse maximale sélectionnable par l'utilisateur
 - Driver gradable de 0 à 100%
- Régulateur de variation intégré de 0 à 10 V pour le contrôle de l'éclairage de groupe d'un maximum de 10 luminaires à intensité réglable.
 - Raccordement de variation situé à l'intérieur du chapeau
- Mise en service au sein de l'application d'éclairage connecté Plantweb Insight™ d'Emerson :
 - Gestion des actifs
 - Mise en service cartographique
 - Modes de commande centralisés ou autonomes programmables
- Déploiement sur site grâce aux logiciels d'interface de communication d'Emerson AMS Device Manager ou AMS TREX (portable).
- La conception modulaire offre des milliers de combinaisons pour une polyvalence maximale.
- La conception est adaptée à des hauteurs de montage allant de 2 m à 12 m.
- Trois niveaux d'éclairage réglable jusqu'à 17 500 lumens (TCP 5 000 K, distribution de la lumière type V et globe en verre transparent).

Flux lumineux nominal ①	Équivalent lampe à décharge	Modèle
Jusqu'à 5 500	100-150 W	MGCL5
Jusqu'à 9 500	250-350 W	MGCL9
Jusqu'à 17 500	400-600 W	MGCH6

- Choix d'optiques pour une distribution optimale de la lumière dans une large gamme d'applications : type I, type III, type V ou type V large.



MGCL



MGCH

- Choix de température de couleur proximale (TCP) : blanc froid 5 000 K (IRC 70 min.), blanc froid à neutre 4 500 K (IRC 80 min.), blanc neutre 4 000 K (IRC 80 min.), blanc neutre à chaud 3 500 K (IRC 80 min.) ou blanc chaud 3 000 K (IRC 80 min.).
- Personnalisation en fonction des exigences de l'application, avec trois options de globe : polycarbonate transparent, verre dépoli ou transparent.
- Sept modèles standards de capot de montage pour une installation flexible. Utilise les mêmes capots de montage que le Mercmaster III.
- Adaptateurs de mise à niveau disponibles pour les capots Crouse-Hinds™[‡], Mercmaster II et Killark[✦]. Consulter le tableau des adaptateurs de capot de montage.
- La chamière possède un rebord haut pour plus de sécurité lors de l'installation et de l'entretien. La construction de la chamière et du boulon assure une compression sur toute la longueur du joint de l'enveloppe du luminaire, pour une étanchéité parfaite. La conception escamotable du boulon et de l'écrou imperdables simplifie l'installation.
- L'enveloppe robuste de conception thermique supérieure prolonge la durée de vie du luminaire.
- L'enveloppe du luminaire est doté d'un compartiment de câblage avec bornier séparé pour un câblage aisé.
- Bornier à vis standard compatible avec les câbles UL/CSA 4-6mm² (26-10 AWG).
- Orifice de raccordement de service HART® à l'intérieur du chapeau.
- Protection de 6 kV contre les surtensions.
- Joints d'étanchéité en silicone robustes et résistants aux températures élevées.
- Données photométriques et schémas électroniques disponibles sur demande.
- Température ambiante (produit standard) : -40 °C à +65 °C (-40 °F à +149 °F).
- Filetages NPT standard avec option M20.
- Durée de vie déclarée L70 des LED: 76 000 heures.
- Globes, driver et optique Fresnel infrarouge passive remplaçables sur site

Garantie ✧

- Garantie standard de 10 ans.

Options

- Globe disponible, vendu séparément.
- Câble de sécurité disponible, vendu séparément
- Tous les luminaires Mercmaster connectés disposent de fusibles ; ajouter le suffixe -F à la fin de la référence catalogue.
- Un bouchon de purge est disponible pour évacuer l'eau présente dans le système de conduit, vendu séparément.

① Valeur nominale de flux lumineux pour l'optique de type V large, 5 000 K, avec globe en verre transparent. Des informations détaillées sur le flux lumineux sont disponibles dans les tableaux « Flux lumineux (efficacité) ».

✦ Killark est une marque déposée de Hubbell Incorporated.

‡ Crouse-Hinds est une marque déposée de Cooper Industries, Inc., une filiale à part entière d'Eaton Corporation plc.

✦ HART et WirelessHART sont des marques déposées de FieldComm Group.

✧ Pour les détails concernant la garantie, veuillez consulter notre site web : www.appleton.emerson.com.

Luminaires à LED Mercmaster™ connectés

Application d'éclairage connecté Plantweb Insight™

Luminaires fermés et étanches pour zones dangereuses

NEC/CEC : classe I, division 2, groupes A, B, C, D | classe II, division 1, groupes E, F, G | classe III | classe I, zone 2 IIC | classe II, zone 20 | type 3R, 4, 4X | IP66 | exposition simultanée | zones humides | type extérieur marin (eau salée)

ATEX/IECEX : Zones 2 – 21 et 22

Important : certifié par l'American Bureau of Shipping (ABS)

Matériaux standard

- Capots et corps de montage : aluminium sans cuivre (4/10 de 1 % max.)
- Boîtier du capteur : polycarbonate
- Optique Fresnel infrarouge passive : PEHD
- Joints d'étanchéité : silicone
- Visserie et systèmes de fixation: acier inoxydable
- Globe : verre ou polycarbonate
- Grille de protection de globes et câble de sécurité: acier inoxydable

Finitions standard

- Capots de montage et corps de luminaire: revêtement en peinture poudre epoxy grise, appliqué électrostatiquement pour une protection uniforme et complète

Certifications et conformités NEC/CEC

- Norme UL : UL 844 ; UL 1598 ; UL 50E ; UL 8750 ; UL 60079-0 ; UL 60079-7 ; UL 60079-31 ; UL 60079-11 ; 121201 UL
- Norme CSA : C22.2 n° 0 - 10 ; C22.2 n° 94.2 - 15 ; C22.2 n° 137 18 ; C22.2 n° 213 ; C22.2 n° 250.0 - 18 ; C22.2 n° 250.13 -14 ; C22.2 n° 60529 ; C22.2 n° 60079-0:15 ; C22.2 n° 60079-7:2016 ; C22.2 n° 60079-31:2015 ; CAN/CSA C22.2 n° 60079-11-2014 (R2018) ; CSA E60598-1:16
- Normes NEMA ANS/CEI : 60529
- cCSAus : 164460, certificat numéro : 80067296

Certifications et conformités ATEX/IECEX (L9, H6)

- Type certifié : LED Mercmaster connecté
 - Gaz : Zone 2
 - Conforme à la directive ATEX 2014/34/UE : II 3 G
 - Type de protection : Ex ec ia mb IIC T* Gc
 - Classe de température :
 - Poussières : Zones 21 et 22
 - Conforme à la directive ATEX 2014/34/UE : II 2 D
 - Type de protection : Ex ia tb IIIC T** Db ; Ex ia tc IIIC T** Dc
 - Température de surface :
- Température ambiante : -40 °C à +65 °C (-40 °F à +149 °F)
- Certificat ATEX : INERIS 22ATEX3007X, INERIS 22ATEX0020X
- Certificat IECEX : IECEX INE 22.0029X
- Indice de protection selon EN/CEI 60529 : IP66
- Résistance aux chocs : IK08
- Sécurité photobiologique, CEI 62778 ① et CEI 62471 : RG0 pour tous les modèles

Certifications ABS

- 23-2359512-PDA

Design Lights™ Consortium

- Consultez la liste DLC QPL pour connaître la liste actuelle des produits.

Certifications du spectre sans fil

- ID FCC : LW2-RM5801
- ID IC : 2731A-RM5801

Produits connexes

- Luminaires industriels à LED Mercmaster connectés
- Capteur de mouvement sans fil
- Application d'éclairage connecté Plantweb Insight d'Emerson
- Passerelle WirelessHART 1410S d'Emerson
- Passerelle WirelessHART 1410D d'Emerson

① Le luminaire doit être positionné de telle sorte qu'un regard prolongé dans le luminaire à une distance inférieure à 5,5 m (18 pi) n'est pas prévu pour RG0 et 3,73 m (12 pi) pour RG1.

Luminaires à LED Mercmaster™ connectés

Application d'éclairage connecté Plantweb Insight™

Luminaires fermés et étanches pour zones dangereuses

NEC/CEC : classe I, division 2, groupes A, B, C, D | classe II, division 1, groupes E, F, G | classe III | classe I, zone 2 IIC | classe II, zone 20 | type 3R, 4, 4X | IP66 | exposition simultanée | zones humides | type extérieur marin (eau salée)

ATEX/IECEX : Zones 2 – 21 et 22

Important : certifié par l'American Bureau of Shipping (ABS)

Présentation illustrée

Flux lumineux programmable

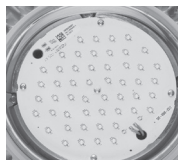

Programmez le flux lumineux en fonction de la hauteur de montage.
L5 – 3 500 ou 5 500 lumens
L9 – 7 500 ou 9 500 lumens
H6 – 11 500, 13 500 ou 17 500 lumens

Variation



Le driver du Mercmaster à LED connecté permet la variation d'éclairage de 0 à 100% de 100 % à 0 % en fonction du mode de fonctionnement choisi.

Alertes d'entretien



Les capteurs internes surveillent l'état et la fiabilité de l'électronique du Mercmaster connecté et fournissent des données à jour via WirelessHART®[†].

Commandes autonomes et commandes centralisées



Des modes autonomes sont disponibles. Ils sont connectés à un réseau WirelessHART®[†] ou isolés dans des zones éloignées.

Modes de contrôle autonomes :

1. Détection de mouvement
2. Détection de l'éclairage
3. Détection de mouvement + de l'éclairage
4. Exploitation de lumière de jour

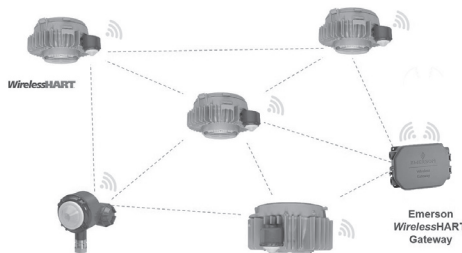

À l'aide de Plantweb Insight, les modes de contrôle centralisés fonctionnent sur un groupe de luminaires affecté.

Modes de commande centralisés :

1. Commande de groupe par détection : en fonction des données fournies par les capteurs d'éclairage et de mouvement.
2. Planification basée sur l'heure : planification jusqu'à quatre plages horaires par jour pour activer des groupes de luminaires en fonction de l'heure actuelle du réseau.
3. Toujours allumé : réglez un groupe de luminaires sur un niveau d'éclairage commun variant de 0 à 100%.

Application d'éclairage connecté Plantweb Insight



Elle permet la surveillance fondamentale du système sans ajouter un autre système de commande d'éclairage. Mettez en service des commandes d'éclairage, surveillez les performances et examinez l'historique des analyses énergétiques.

Capteur de mouvement intégré



Grâce à la détection infrarouge passive (PIR), le Mercmaster connecté peut détecter des objets de taille humaine à une distance maximale de 12 mètres. Le Mercmaster connecté offre deux choix d'optiques PIR de Fresnel infrarouges passives en fonction de la hauteur de montage pour optimiser les performances de détection.

Protocole WirelessHart robuste et fiable

WirelessHART®

Le WirelessHART®[†] d'Emerson combine la technologie HART et ses capacités sans fil pour créer un protocole de communication sans fil adaptable pour les applications liées à l'automatisation des processus. Le WirelessHART®[†] offre une installation simple ainsi qu'une sécurité renforcée et multi-niveaux pour assurer la protection du réseau.

Mode de fonctionnement à sécurité intégrée

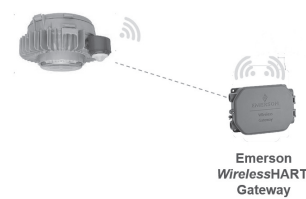

Dans les rares cas de perte de communication avec la passerelle WirelessHART®[†], tous les luminaires à LED Mercmaster connectés sur cette passerelle reviennent à une luminosité maximale jusqu'à ce que la communication soit rétablie.

† HART et WirelessHART sont des marques déposées de FieldComm Group.

Luminaires à LED Mercmaster™ connectés

Application d'éclairage connecté Plantweb Insight™

Luminaires fermés et étanches pour zones dangereuses

NEC/CEC : classe I, division 2, groupes A, B, C, D | classe II, division 1, groupes E, F, G | classe III | classe I, zone 2 IIC | classe II, zone 20 | type 3R, 4, 4X | IP66 | exposition simultanée | zones humides | type extérieur marin (eau salée)

ATEX/IECEx : Zones 2 – 21 et 22

Important : certifié par l'American Bureau of Shipping (ABS)

Présentation illustrée



Type I : modèle de distribution long et étroit conçu pour les allées.



Type III : modèle de distribution à montage mural conçu pour les endroits dans lesquels une bonne projection vers l'avant est requise.

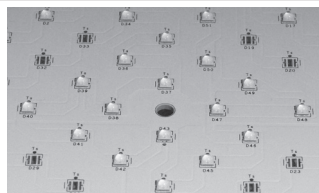

Type V : modèle de distribution de cercle symétrique idéal pour une couverture uniforme dans toutes les directions.



Type V large : similaire au type V avec une projection plus verticale, conçue pour une diffusion rapide de la lumière, davantage vers l'extérieur.

Sélection de **trois températures de couleur (TCP)** : 3 000 K, 4 000 K et 5 000 K ‡

Quatre modèles de distribution de la lumière : type I, type III, type V et type V large pour plus de flexibilité.

Sept capots de montage permettent de configurer un même luminaire pour un montage plafond, suspendu, sur montant incliné ou mural.

Quatre globes : le polycarbonate transparent et dépoli, le globe en verre transparent et le réfracteur prismatique pour un niveau de diffusion adéquat.

Caractéristiques de sécurité



Système de verrouillage et charnière : le système de verrouillage imperdable en acier inoxydable (boulon et écrou) se ferme en toute sécurité et résiste aux atmosphères corrosives. La conception escamotable simplifie le câblage et l'installation. Une charnière extra haute offre une protection supplémentaire contre le détachement accidentel de l'enveloppe du driver lors de l'installation ou de la maintenance.



Système de charnières de type I et de type III

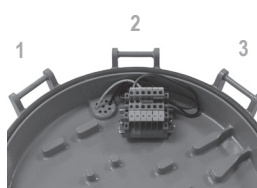

Les versions avec modèle de distribution de la lumière de type I et III utilisent un modèle d'enveloppe articulée qui permet un alignement correct du faisceau lumineux dans la direction voulue. Il est possible d'obtenir un rendement lumineux optimal en positionnant correctement le luminaire grâce aux trois charnières disponibles.

Conçu pour l'environnement



La conception de l'enveloppe du driver intègre des compartiments distincts pour le bornier et le driver. La conception thermique efficace garantit un transfert de chaleur fiable des LED vers l'extérieur, par l'intermédiaire du dissipateur thermique et du corps en aluminium moulé avec revêtement en peinture époxy grise.

Câble de sécurité

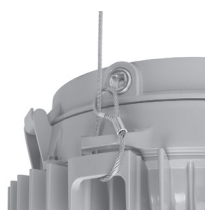

Le câble de sécurité se glisse autour de l'enveloppe par des points de retenue moulés. Ses boucles intégrées, associées à un mousqueton, garantissent une installation rapide et fiable.

Capot suspendu étanche



Le capot suspendu étanche assure une protection contre l'infiltration d'eau dans le conduit à l'aide d'un réducteur de tension conforme à l'indice IP68 avec 3 trous de câble de 4 mm (0,157 po) de diamètre.

Régulateur de variation intégré de 0 à 10 V pour le contrôle de l'éclairage de groupe



Mercmaster Connect



Mercmaster LED Low Profile with Dimming Option



Mercmaster connecté peut contrôler l'intensité d'éclairage d'un groupe de luminaires à LED câblés à intensité variable grâce à son régulateur de variation intégré de 0 à 10 V. La tension de sortie de variation du Mercmaster connecté correspond à son niveau d'éclairage interne pour augmenter et baisser le niveau d'éclairage des luminaires LED câblés réglables en guirlande. Sur un seul circuit électrique, câbler jusqu'à 10 luminaires à intensité réglable standard sur un câble total de 60 m. (200 ft) Compatible avec les luminaires à LED à intensité 0 à 10 V et 1 à 10 V.

‡ Autres options de TCP disponibles sur demande. Contactez votre représentant commercial local pour plus d'informations.

Luminaires à LED Mercmaster™ connectés

Application d'éclairage connecté Plantweb Insight™

Luminaires fermés et étanches pour zones dangereuses

NEC/CEC : classe I, division 2, groupes A, B, C, D | classe II, division 1, groupes E, F, G | classe III | classe I, zone 2 IIC | classe II, zone 20 | type 3R, 4, 4X | IP66 | exposition simultanée | zones humides | type extérieur marin (eau salée)

ATEX/IECEX : Zones 2 – 21 et 22

Important : certifié par l'American Bureau of Shipping (ABS)

Gamme — Luminaires à LED Mercmaster™ connectés

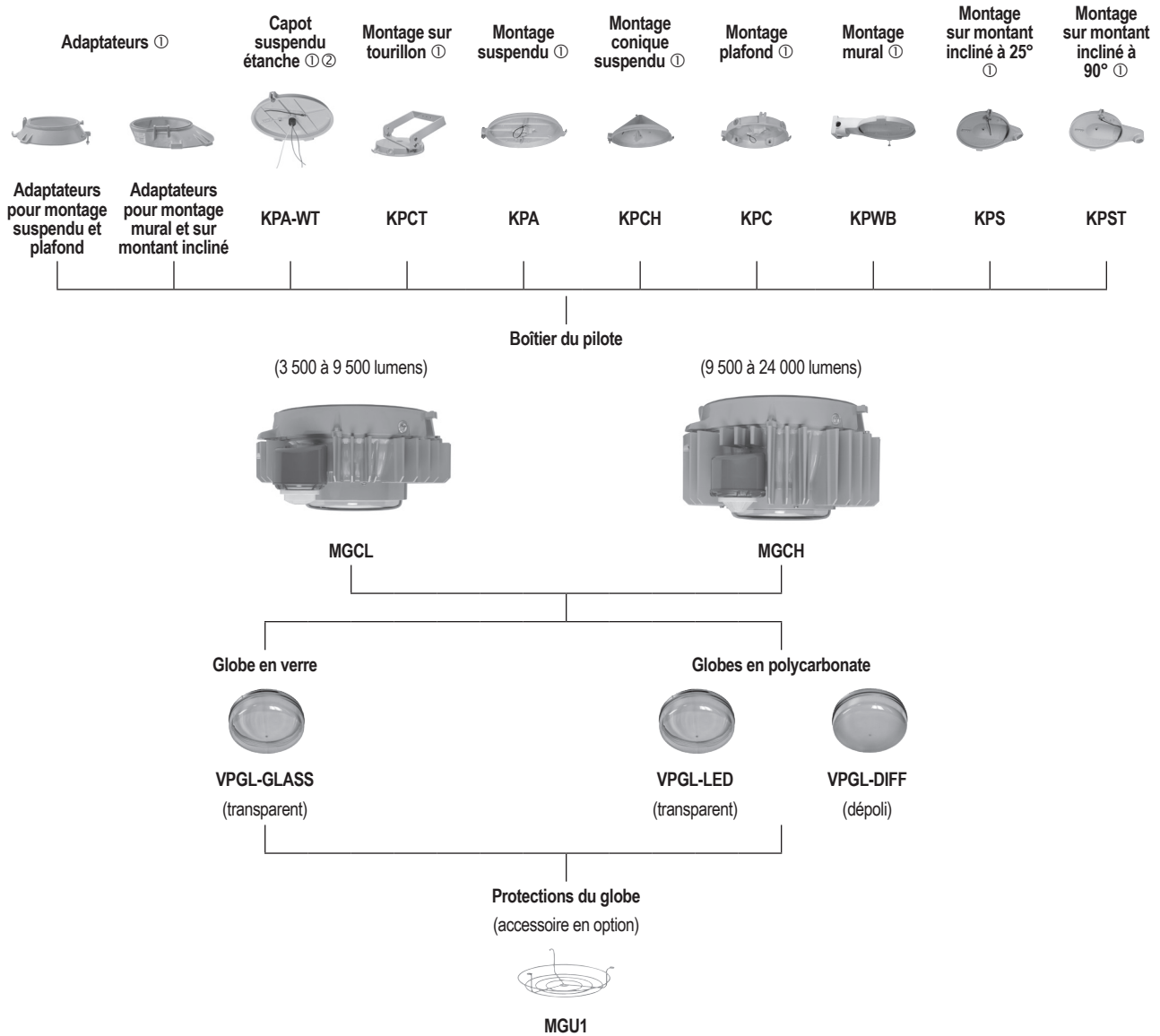

① Voir la section Capots de montage pour connaître les références des pièces.

② Certifié pour cCSAus uniquement.

Luminaires à LED Mercmaster™ connectés

Application d'éclairage connecté Plantweb Insight™

Luminaires fermés et étanches pour zones dangereuses

NEC/CEC : classe I, division 2, groupes A, B, C, D | classe II, division 1, groupes E, F, G | classe III | classe I, zone 2 IIC | classe II, zone 20 | type 3R, 4, 4X | IP66 | exposition simultanée | zones humides | type extérieur marin (eau salée)

ATEX/IECEx : Zones 2 – 21 et 22

Important : certifié par l'American Bureau of Shipping (ABS)

Commander à l'aide du guide de numérotation du catalogue — Luminaires à LED Mercmaster™ connectés pour zones dangereuses

MGC	A	L5	2	N	D	5	BU	E	Z	N
Préfixe de la série : MGC - LED Mercmaster connecté classe 1, division 2 et zone 2	Montage : A - suspendu B - suspendu étanche ▲ C - plafond ② D - cône suspendu ② R - montant incliné à 90° ① S - montant incliné à 25° ① T - tourillon K - Killark™ ✦, adaptateur universel ▲ U - adaptateur Mercmaster II, plafond ou suspendu ▲ V - adaptateur Mercmaster II, mural ou sur montant incliné ▲ W - mur X - Crouse Hinds™ †, adaptateur, plafond ou suspendu ▲ Y - adaptateur Crouse Hinds™, mural ou sur montant incliné ▲ Vide - aucun capot de montage	Flux lumineux (nominal) : L5 - jusqu'à 5 500 L9 - jusqu'à 9 500 H6 - jusqu'à 17 500	Taille des entrées : 2 - 3/4 po NPT 3 - 1 po NPT 4 - 1-1/4 po NPT sur colonne inclinée 5 - 1-1/2 po NPT sur colonne inclinée 6 - métrique M20 Vide : en cas d'utilisation de l'adaptateur ou de l'absence de capot	Température de couleur : ‡ C - blanc froid, 5 000 K N - blanc neutre, 4 000 K M - blanc froid à neutre, 4 500 K W - blanc chaud, 3 000 K R - blanc neutre à chaud, 3 500 K (vente au détail)	Matériau du globe : P - globe en polycarbonate transparent D - globe en polycarbonate dépoli G - globe en verre transparent	Modèle de distribution de la lumière : 1 - type I 3 - type III 5 - type V W - type V large	Tension : BU - 120-277 Vca, 50/60 Hz ou 125-300 Vcc	Options : ⌘ F - fusibles Vide - aucun fusible	Options de contrôle : 7 - capteur de mouvement et d'éclairage, interface WirelessHart™ ††	Optique Fresnel infrarouge passive : N - hauteur de montage entre 6 et 12 mètres P - hauteur de montage inférieure à 6 mètres

① Les entrées 3/4 po NPT, 1 po NPT et métrique M20 ne sont pas disponibles dans cette option de montage.

② Uniquement autorisé pour la distribution de la lumière de type V et de type V large.

⌘ Fusibles autorisés uniquement pour la classification NEC/CEC. Installation en usine. L'utilisation de fusibles annule la classification de type extérieur marin (eau salée). Les fusibles sont montés dans l'enveloppe du driver.

† Autres options de TCP disponibles sur demande. Contactez votre représentant commercial local pour plus d'informations.

▲ Adaptateurs, capot suspendu étanche et tension BH uniquement certifiés pour NEC/CEC.

✦ Killark est une marque déposée de Hubbell Incorporated.

† Crouse-Hinds est une marque déposée de Cooper Industries, Inc., une filiale à part entière d'Eaton Corporation plc.

†† HART et WirelessHART sont des marques déposées de FieldComm Group.

Remarque : Pour connaître d'autres combinaisons d'éclairage et obtenir plus d'informations, veuillez contacter votre représentant local d'Appleton.

Luminaires à LED Mercmaster™ connectés

Application d'éclairage connecté Plantweb Insight™

Luminaires fermés et étanches pour zones dangereuses

NEC/CEC : classe I, division 2, groupes A, B, C, D | classe II, division 1, groupes E, F, G | classe III | classe I, zone 2 IIC | classe II, zone 20 | type 3R, 4, 4X | IP66 | exposition simultanée | zones humides | type extérieur marin (eau salée)

ATEX/IECEX : Zones 2 – 21 et 22

Important : certifié par l'American Bureau of Shipping (ABS)

Tableau des flux lumineux ①②

Type de distribution de la lumière	TCP (température de couleur proximale)	IRC (indice de rendu des couleurs)	Flux lumineux	Effi-cacité (lm/W)	Flux lumineux	Effi-cacité (lm/W)	Flux lumineux	Effi-cacité (lm/W)	Flux lumineux	Effi-cacité (lm/W)	Flux lumineux	Effi-cacité (lm/W)	Flux lumineux	Effi-cacité (lm/W)						
			TCP	IRC	TCP	IRC	TCP	IRC	TCP	IRC	TCP	IRC	TCP	IRC						
Globe en polycarbonate transparent — Modèle MGCL5 — Équivalent lampe à décharge de 100-150 W																				
Type I	3 000 K	80	4 400	92	3 500 K	80	4 500	93	4 000 K	80	4 580	95	4 500 K	80	4 750	99	5 000 K	70	4 900	102
Type III	3 000 K	80	4 620	96	3 500 K	80	4 700	98	4 000 K	80	4 800	100	4 500 K	80	4 990	104	5 000 K	70	5 140	107
Type V	3 000 K	80	4 770	99	3 500 K	80	4 860	101	4 000 K	80	4 960	103	4 500 K	80	5 150	107	5 000 K	70	5 300	110
Type V large	3 000 K	80	4 520	94	3 500 K	80	4 600	96	4 000 K	80	4 700	98	4 500 K	80	4 870	101	5 000 K	70	5 020	105
Globe en polycarbonate transparent — Modèle MGCL9 — Équivalent lampe à décharge de 250-350 W																				
Type I	3 000 K	80	7 860	100	3 500 K	80	8 060	103	4 000 K	80	8 170	104	4 500 K	80	8 400	107	5 000 K	70	9 300	119
Type III	3 000 K	80	8 250	105	3 500 K	80	8 460	108	4 000 K	80	8 570	109	4 500 K	80	8 800	112	5 000 K	70	9 750	125
Type V	3 000 K	80	8 430	108	3 500 K	80	8 650	111	4 000 K	80	8 770	112	4 500 K	80	9 010	115	5 000 K	70	9 970	127
Type V large	3 000 K	80	8 120	104	3 500 K	80	8 330	106	4 000 K	80	8 450	108	4 500 K	80	8 670	111	5 000 K	70	9 600	123
Globe en polycarbonate transparent — Modèle MGCH6 — Équivalent lampe à décharge de 400-600 W																				
Type I	3 000 K	80	13 600	93	3 500 K	80	13 900	95	4 000 K	80	14 100	97	4 500 K	80	14 470	99	5 000 K	70	16 100	110
Type III	3 000 K	80	14 200	97	3 500 K	80	14 500	100	4 000 K	80	14 700	101	4 500 K	80	15 100	104	5 000 K	70	16 800	115
Type V	3 000 K	80	15 200	104	3 500 K	80	15 600	107	4 000 K	80	15 800	108	4 500 K	80	16 200	111	5 000 K	70	18 000	124
Type V large	3 000 K	80	13 940	95	3 500 K	80	14 270	98	4 000 K	80	14 450	99	4 500 K	80	14 850	102	5 000 K	70	16 500	113
Globe en polycarbonate dépoli — Modèle MGCL5 — Équivalent lampe à décharge de 100-150 W																				
Type I	3 000 K	80	4 180	87	3 500 K	80	4 260	88	4 000 K	80	4 350	90	4 500 K	80	4 510	94	5 000 K	70	4 650	97
Type III	3 000 K	80	4 400	91	3 500 K	80	4 480	93	4 000 K	80	4 570	95	4 500 K	80	4 740	98	5 000 K	70	4 890	102
Type V	3 000 K	80	4 660	97	3 500 K	80	4 750	99	4 000 K	80	4 850	101	4 500 K	80	5 030	105	5 000 K	70	5 180	108
Type V large	3 000 K	80	4 310	90	3 500 K	80	4 390	91	4 000 K	80	4 480	93	4 500 K	80	4 650	97	5 000 K	70	4 790	100
Globe en polycarbonate dépoli — Modèle MGCL9 — Équivalent lampe à décharge de 250-350 W																				
Type I	3 000 K	80	7 470	96	3 500 K	80	7 660	98	4 000 K	80	7 770	99	4 500 K	80	7 980	102	5 000 K	70	8 830	113
Type III	3 000 K	80	7 820	100	3 500 K	80	8 030	102	4 000 K	80	8 140	104	4 500 K	80	8 360	107	5 000 K	70	9 250	118
Type V	3 000 K	80	8 200	105	3 500 K	80	8 400	107	4 000 K	80	8 520	109	4 500 K	80	8 750	112	5 000 K	70	9 680	124
Type V large	3 000 K	80	7 740	99	3 500 K	80	7 940	101	4 000 K	80	8 050	103	4 500 K	80	8 270	106	5 000 K	70	9 140	117
Globe en polycarbonate dépoli — Modèle MGCH6 — Équivalent lampe à décharge de 400-600 W																				
Type I	3 000 K	80	12 870	88	3 500 K	80	13 170	90	4 000 K	80	13 340	92	4 500 K	80	13 700	94	5 000 K	70	15 230	105
Type III	3 000 K	80	13 430	92	3 500 K	80	13 740	94	4 000 K	80	13 900	96	4 500 K	80	14 300	98	5 000 K	70	15 900	109
Type V	3 000 K	80	14 670	100	3 500 K	80	15 010	103	4 000 K	80	15 200	104	4 500 K	80	15 620	107	5 000 K	70	17 360	119
Type V large	3 000 K	80	13 220	91	3 500 K	80	13 530	93	4 000 K	80	13 700	94	4 500 K	80	14 100	97	5 000 K	70	15 640	107

① Toutes les valeurs de flux lumineux sont typiques (tolérance +/-10 %).

② Le globe en polycarbonate dépoli peut être utilisé avec les types I, III et V large. Consultez les fichiers photométriques pour obtenir des informations sur le flux lumineux.

Luminaires à LED Mercmaster™ connectés

Application d'éclairage connecté Plantweb Insight™

Luminaires fermés et étanches pour zones dangereuses

NEC/CEC : classe I, division 2, groupes A, B, C, D | classe II, division 1, groupes E, F, G | classe III | classe I, zone 2 IIC | classe II, zone 20 | type 3R, 4, 4X | IP66 | exposition simultanée |

zones humides | type extérieur marin (eau salée)

ATEX/IECEx : Zones 2 – 21 et 22

Important : certifié par l'American Bureau of Shipping (ABS)

Flux lumineux (efficacité) ① ②

Modèle de distribution lumineuse	TCP	IRC	Flux lumineux	Efficacité (lm/W)	Flux lumineux		Efficacité		Flux lumineux		Efficacité		Flux lumineux		Efficacité					
	(température de couleur proximale)	(indice de rendu des couleurs)			TCP	IRC	TCP	IRC	TCP	IRC	TCP	IRC	TCP	IRC	TCP	IRC				
Globe en verre transparent — Modèle MGCL5 — Équivalent lampe à décharge de 100-150 W																				
Type I	3 000 K	80	4 610	96	3 500 K	80	4 700	98	4 000 K	80	4 800	100	4 500 K	80	4 980	103	5 000 K	70	5 130	107
Type III	3 000 K	80	4 850	101	3 500 K	80	4 940	103	4 000 K	80	5 040	105	4 500 K	80	5 230	109	5 000 K	70	5 400	112
Type V	3 000 K	80	4 970	104	3 500 K	80	5 060	106	4 000 K	80	5 170	108	4 500 K	80	5 360	112	5 000 K	70	5 530	115
Type V large	3 000 K	80	4 730	98	3 500 K	80	4 820	100	4 000 K	80	4 920	102	4 500 K	80	5 100	106	5 000 K	70	5 260	109
Globe en verre transparent — Modèle MGCL9 — Équivalent lampe à décharge de 250-350 W																				
Type I	3 000 K	80	8 220	105	3 500 K	80	8 430	108	4 000 K	80	8 550	109	4 500 K	80	8 780	112	5 000 K	70	9 710	124
Type III	3 000 K	80	8 630	110	3 500 K	80	8 850	113	4 000 K	80	8 980	115	4 500 K	80	9 220	118	5 000 K	70	10 200	131
Type V	3 000 K	80	8 800	112	3 500 K	80	9 030	116	4 000 K	80	9 150	117	4 500 K	80	9 400	120	5 000 K	70	10 400	133
Type V large	3 000 K	80	8 480	108	3 500 K	80	8 700	111	4 000 K	80	8 820	113	4 500 K	80	9 060	116	5 000 K	70	10 020	128
Globe en verre transparent — Modèle MGCH6 — Équivalent lampe à décharge de 400-600 W																				
Type I	3 000 K	80	14 230	98	3 500 K	80	14 570	100	4 000 K	80	14 750	101	4 500 K	80	15 160	104	5 000 K	70	16 800	115
Type III	3 000 K	80	14 900	102	3 500 K	80	15 250	105	4 000 K	80	15 450	106	4 500 K	80	15 870	109	5 000 K	70	17 640	121
Type V	3 000 K	80	15 940	109	3 500 K	80	16 320	112	4 000 K	80	16 530	113	4 500 K	80	16 980	116	5 000 K	70	18 870	129
Type V large	3 000 K	80	14 600	100	3 500 K	80	14 950	102	4 000 K	80	15 150	104	4 500 K	80	15 560	107	5 000 K	70	17 300	118

Caractéristiques électriques ③

Modèle	Tension	Puissance consommée (W)	Courant d'entrée (A)	Facteur de puissance	Taux de distorsion harmonique (THD)
MGCL5	120 Vca	46	0,39	> 0,9	< 20 %
	277 Vca	46	0,17		
	170 Vcc	46	0,27	S.O.	S.O.
MGCL9	120 Vca	75	0,64	> 0,9	< 20 %
	277 Vca	75	0,29		
	170 Vcc	75	0,45	S.O.	S.O.
MGCH6	120 Vca	145	1,24	> 0,9	< 20 %
	277 Vca	145	0,54		
	170 Vcc	145	0,86	S.O.	S.O.

① Toutes les valeurs de flux lumineux sont typiques (tolérance +/-10 %).

② Le globe en polycarbonate dépoli peut être utilisé avec les types I, III et V large. Consultez les fichiers photométriques pour obtenir des informations sur le flux lumineux.

③ Toutes les valeurs sont typiques (tolérance +/-10 %). Le courant nominal d'entrée correspond à l'intensité lumineuse réglée à une luminosité de 100 %.

Luminaires à LED Mercmaster™ connectés

Application d'éclairage connecté Plantweb Insight™

Luminaires fermés et étanches pour zones dangereuses

NEC/CEC : classe I, division 2, groupes A, B, C, D | classe II, division 1, groupes E, F, G | classe III | classe I, zone 2 IIC | classe II, zone 20 | type 3R, 4, 4X | IP66 | exposition simultanée | zones humides | type extérieur marin (eau salée)

ATEX/IECEx : Zones 2 – 21 et 22

Important : certifié par l'American Bureau of Shipping (ABS)

Codes de température NEC/CEC ①

Modèle ①	Température ambiante en °C (°F)	Température du fil d'alimentation en °C (°F)	Classe I, division 2, groupes A, B, C, D	Classe II, division 2, groupes F, G	Classe I, division 2 et classe II, division 2
MGCL5	+40 (+104)		T5	T6	T5
	+55 (+131)	+90 (+194)	T4	T5	T4
	+65 (+149)		T4	T5	T4
MGCL9	+40 (+104)		T5	T6	T5
	+55 (+131)	+90 (+194)	T4	T5	T4
	+65 (+149)		T4	T5	T4
MGCH6	+40 (+104)		T4	T6	T4
	+55 (+131)	+90 (+194)	T3C	T5	T3C
	+65 (+149)		T3C	T5	T3C

NEC/CEC – Les numéros de valeur « T » représentent la température interne maximale ou la température de surface maximale ②③

N° « T »	T1	350	325	T2	T2A	T2B	T2C	T2D	T3	T3A	T3B	T3C	T4	T4A	T5	T6
Plage de temp. en °C (°F)	+351 à +450	+326 à +350	+301 à +325	+281 à +300	+261 à +280	+231 à +260	+216 à +230	+201 à +215	+181 à +200	+166 à +180	+161 à +165	+136 à +160	+121 à +135	+101 à +120	+86 à +100	+85
	(+664 à +842)	(+619 à +662)	(+574 à +617)	(+538 à +572)	(+502 à +536)	(+448 à +500)	(+421 à +446)	(+394 à +419)	(+358 à +392)	(+331 à +356)	(+322 à +329)	(+277 à +320)	(+250 à +275)	(+214 à +248)	(+187 à +212)	(+185)

Codes de température ATEX/IECEx

Model	Ambient Temperature °C (°F)	Supply wire Temperature °C (°F)	T-Code for Zone 2	T-Code for Zone 21/22
MGCL9	+40 (+104)		T5	T60 °C
	+55 (+131)	+90 (+194)	T4	T75 °C
	+65 (+149)		T4	T85 °C
MGCH6	+40 (+104)		T4	T80 °C
	+55 (+131)	+90 (+194)	T3	T95 °C
	+65 (+149)		T3	T105 °C

ATEX/IECEx – Les numéros de valeur « T » représentent la température interne maximale ou la température de surface maximale.

N° « T »	T1	T2	T3	T4	T5	T6
Plage de temp. en °C (°F)	+301 à +450	+201 à +300	+136 à +200	+101 à +135	+86 à +100	+85
	(+547 à +842)	(+394 à +572)	(+277 à +392)	(+214 à +275)	(+187 à +212)	(+185)

① Plage de température ambiante : -40 °C à +65 °C (-40 °F à +149 °F).

② Les numéros de valeur « T » représentent la température interne maximale pour les zones de classe I, division 2 et classe I, zone 2 désignées par le NEC.

③ Les numéros de valeur « T » représentent la température de surface maximale sous une couche de poussière dans les zones de classe II, division 1 et classe I, zone 2 désignées par le NEC ou les zones 2 (gaz) et 22 (poussière) désignées par la CEI.

Luminaires à LED Mercmaster™ connectés









Application d'éclairage connecté Plantweb Insight™

Luminaires fermés et étanches pour zones dangereuses

NEC/CEC : classe I, division 2, groupes A, B, C, D | classe II, division 1, groupes E, F, G | classe III | classe I, zone 2 IIC | classe II, zone 20 | type 3R, 4, 4X | IP66 | exposition simultanée | zones humides | type extérieur marin (eau salée)

ATEX/IECEX : Zones 2 – 21 et 22

Important : certifié par l'American Bureau of Shipping (ABS)

Capots de montage			
	Taille de l'entrée	Poids en kg (lb)	Référence catalogue
Suspendu — montage rigide à un manchon			
	NPT 3/4 po		KPA-75
	1 po NPT	1,0 (2,3)	KPA-100
	M20		KPA-M20
Capot suspendu étanche — montage rigide à un manchon			
	NPT 3/4 po		KPA-75-WT
	1 po NPT	1,1 (2,4)	KPA-100-WT
	M20		KPA-WT-M20
Cône suspendu — montage rigide à un manchon			
	NPT 3/4 po		KPCH-75
	1 po NPT	1,1 (2,5)	KPCH-100
	M20		KPCH-M20
Tourillon — cinq manchons, quatre bouchons obturateurs			
	NPT 3/4 po		KPCT-75
	1 po NPT	6,1 (13,4)	KPCT-100
	M20		KPCT-M20
Plafond — cinq manchons, quatre bouchons obturateurs			
	NPT 3/4 po		KPC-75
	1 po NPT	1,4 (3,0)	KPC-100
	M20		KPC-M20
Mur — cinq manchons, quatre bouchons obturateurs			
	NPT 3/4 po		KPWB-75
	1 po NPT	1,8 (4,0)	KPWB-100
	M20		KPWB-M20
Montant incliné à 25° — un manchon			
	NPT 1-1/4 po	1,5 (3,3)	KPS-125
	NPT 1-1/2 po		KPS-150
Montant incliné à 90° — un manchon			
	NPT 1-1/4 po	1,7 (3,8)	KPST-125
	NPT 1-1/2 po		KPST-150

Luminaires à LED Mercmaster™ connectés

Application d'éclairage connecté Plantweb Insight™



Luminaires fermés et étanches pour zones dangereuses

NEC/CEC : classe I, division 2, groupes A, B, C, D | classe II, division 1, groupes E, F, G | classe III | classe I, zone 2 IIC | classe II, zone 20 | type 3R, 4, 4X | IP66 | exposition simultanée | zones humides | type extérieur marin (eau salée)

ATEX/IECEx : Zones 2 – 21 et 22

Important : certifié par l'American Bureau of Shipping (ABS)

Accessoires et pièces de rechange

Description	Poids en kg (lb)	Référence catalogue
Globes		
 Globe transparent — polycarbonate	0,2 (0,5)	VPGL-LED
 Globe dépoli — polycarbonate	0,2 (0,5)	VPGL-DIFF
 Globe transparent — verre	0,8 (1,7)	VPGL-GLASS

Grilles de protection

 Protection du globe	0,2 (0,4)	MGU1
-------------------------------------------------------------------------------------------------------	-----------	------



Câble de sécurité

 Acier inox	0,2 (0,4)	LEDSC
----------------------------------------------------------------------------------------------	-----------	-------

Bouchon de purge

 Bouchon de purge de 76 mm (3 po) de long, taille commerciale NPT 1/2 po utilisé pour détourner l'eau présente dans le système de conduits	0,4 (0,9)	LEDDR3
------------------------------------------------------------------------------------------------------------------------------------------------------------------------------------------------------------------------------	-----------	--------

Adaptateurs de capot de montage ①

Fabricant	Capot de montage installé	Poids en kg (lb)	Référence catalogue de l'adaptateur Appleton
 Crouse-Hinds™ Champ®+†	Suspendu : APM2/3 Plafond : CM2/3 Suspendu flexible : HPM2	0,9 (2,00)	MMADCHVS
	Appleton™ Mercmaster™ II	Suspendu : LPA75/100 Plafond : LPC75/100	0,9 (2,00)
 Crouse-Hinds™ Champ®+†	Mur : TWM2/3 Colonne inclinée à 25° : JM5 Colonne inclinée à 90° : PM5	0,9 (2,00)	MMADCHVA
	Appleton™ Mercmaster™ II	Mur : LPWB75, LPWB100 Colonne inclinée à 25° : LPS125, LPS150	0,9 (2,00)
 Killark™ ⇨	Plafond : VMX2B, VMX3B, VMX6B, VMX7B, VMX9B Suspendu : VMA2B, VMA3B Colonne inclinée : VMD4B, VMD5B, VMS4B, VMS5B Mur : VMB2B, VMB3B Cône suspendu : VMC2B, VMC3B	1,0 (2,3)	MMADKVA

Caractéristiques techniques du luminaire

Modèle	Flux lumineux	Poids en kg (lb)
MGCL5	5 500	11,1 (24,4)
MGCL9	9 500	11,1 (24,4)
MGCH6	17 500	13,6 (29,9)

① Les adaptateurs sont certifiés pour cCSAus uniquement.

⇨ Killark est une marque déposée de Hubbell Incorporated.

+ Crouse-Hinds est une marque déposée de Cooper Industries, Inc., une filiale à part entière d'Eaton Corporation plc.

Luminaire à LED Mercmaster™ connectés

Application d'éclairage connecté Plantweb Insight™

Luminaire fermé et étanche pour zones dangereuses

NEC/CEC : classe I, division 2, groupes A, B, C, D | classe II, division 1, groupes E, F, G | classe III | classe I, zone 2 IIC | classe II, zone 20 | type 3R, 4, 4X | IP66 | exposition simultanée | zones humides | type extérieur marin (eau salée)

ATEX/IECEx : Zones 2 – 21 et 22

Important : certifié par l'American Bureau of Shipping (ABS)

Dimensions — Enveloppe driver avec globe

MGCL

MGCH

Boîtier du pilote

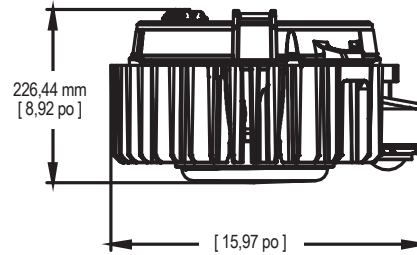
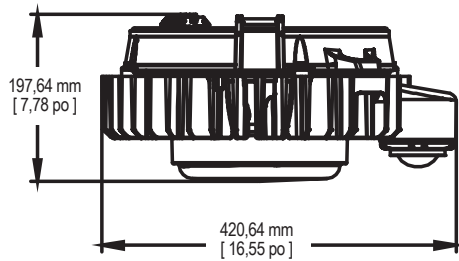

Suspendu

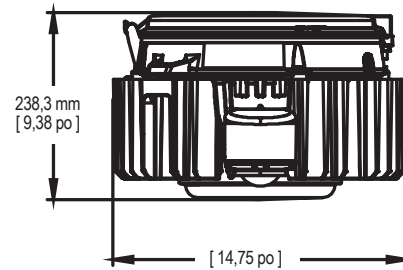
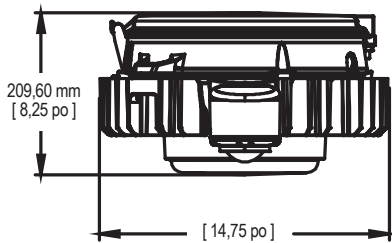

Suspendu étanche

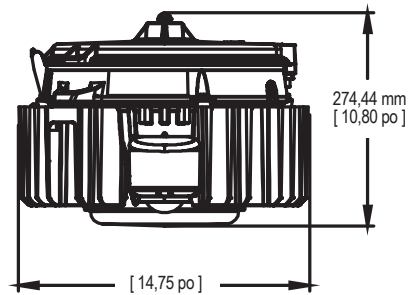
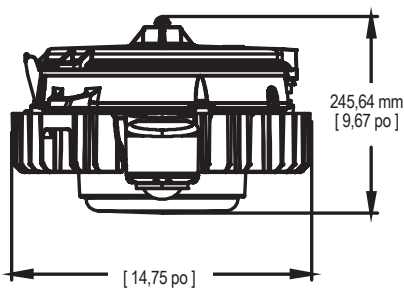

Remarque : pour connaître d'autres combinaisons d'éclairage et obtenir plus d'informations, veuillez contacter votre représentant Appleton local.

Luminaires à LED Mercmaster™ connectés

Application d'éclairage connecté Plantweb Insight™

Luminaires fermés et étanches pour zones dangereuses

NEC/CEC : classe I, division 2, groupes A, B, C, D | classe II, division 1, groupes E, F, G | classe III | classe I, zone 2 IIC | classe II, zone 20 | type 3R, 4, 4X | IP66 | exposition simultanée | zones humides | type extérieur marin (eau salée)

ATEX/IECEx : Zones 2 – 21 et 22

Important : certifié par l'American Bureau of Shipping (ABS)

Dimensions — Enveloppe driver avec globe

MGCL

MGCH

Cône suspendu

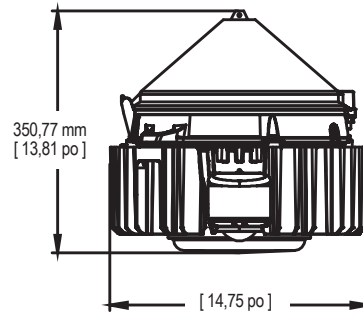
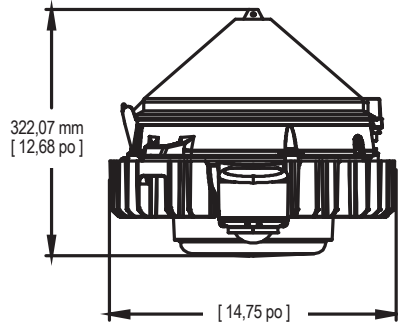

Plafond

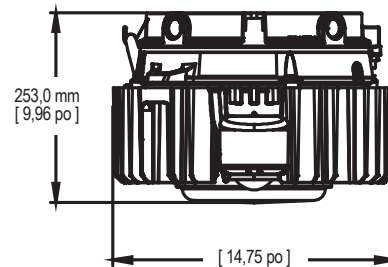
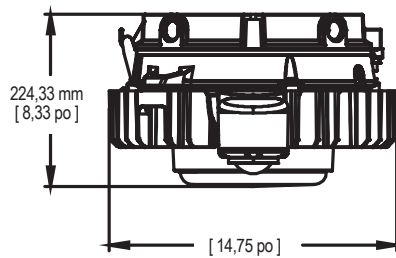

Montage mural

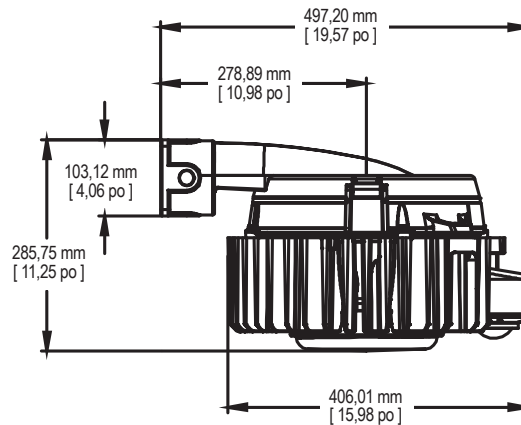
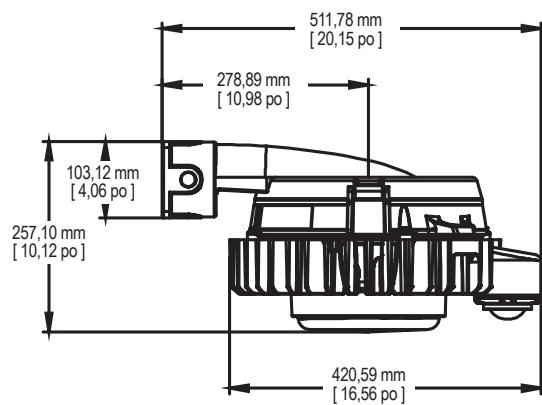

Remarque : pour connaître d'autres combinaisons d'éclairage et obtenir plus d'informations, veuillez contacter votre représentant Appleton local.

Luminaires à LED Mercmaster™ connectés

Application d'éclairage connecté Plantweb Insight™

Luminaires fermés et étanches pour zones dangereuses

NEC/CEC : classe I, division 2, groupes A, B, C, D | classe II, division 1, groupes E, F, G | classe III | classe I, zone 2 IIC | classe II, zone 20 | type 3R, 4, 4X | IP66 | exposition simultanée | zones humides | type extérieur marin (eau salée)

ATEX/IECEX : Zones 2 – 21 et 22

Important : certifié par l'American Bureau of Shipping (ABS)

Dimensions — Enveloppe driver avec globe

MGCL

MGCH

Montage sur tourillon

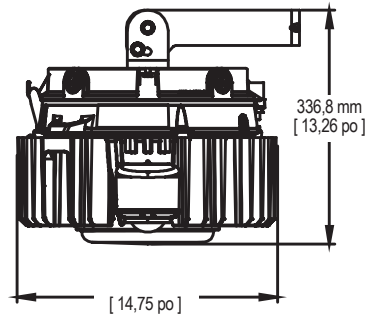
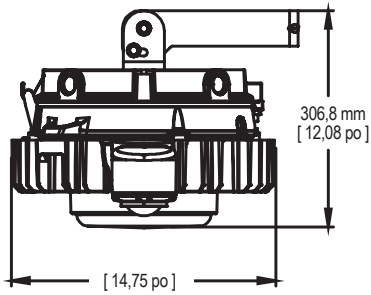

Montage sur colonne inclinée à 25°

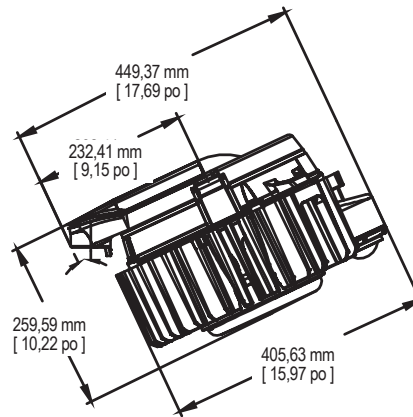
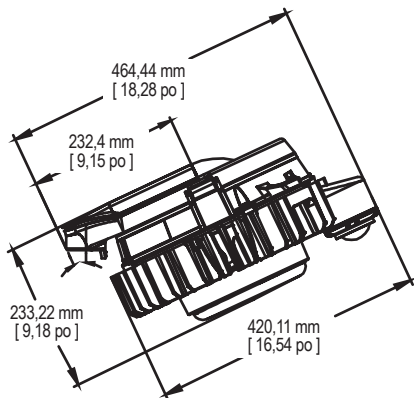

Montage sur colonne inclinée à 90°

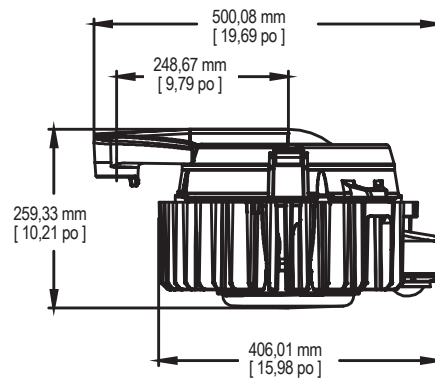
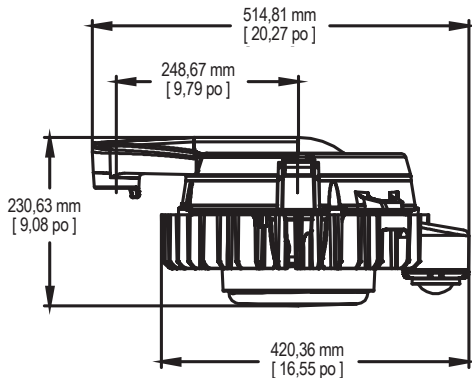

Remarque : pour connaître d'autres combinaisons d'éclairage et obtenir plus d'informations, veuillez contacter votre représentant Appleton local.

Luminaires à LED Mercmaster™ connectés

Application d'éclairage connecté Plantweb Insight™

Luminaires fermés et étanches pour zones dangereuses

NEC/CEC : classe I, division 2, groupes A, B, C, D | classe II, division 1, groupes E, F, G | classe III | classe I, zone 2 IIC | classe II, zone 20 | type 3R, 4, 4X | IP66 | exposition simultanée | zones humides | type extérieur marin (eau salée)

ATEX/IECEX : Zones 2 – 21 et 22

Important : certifié par l'American Bureau of Shipping (ABS)

Données photométriques — Les données indiquées sont absolues

Type V, polycarbonate transparent, TCP 5 000 K

NUMÉRO DE RAPPORT : MGCL5CP5

Flux lumineux du luminaire : 5 660 lumens

DISTRIBUTION LUMINEUSE (CANDELAS)

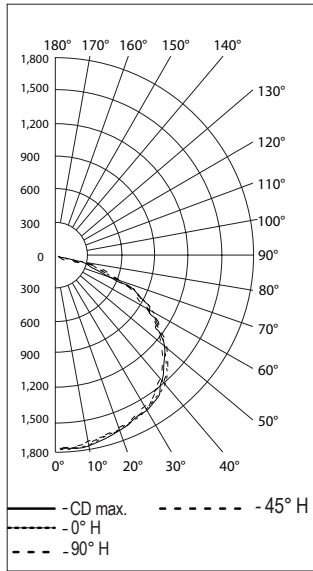

Type V, polycarbonate transparent, TCP 5 000 K

NUMÉRO DE RAPPORT : MGCL9CP5

Flux lumineux du luminaire : 10 845 lumens

DISTRIBUTION LUMINEUSE (CANDELAS)

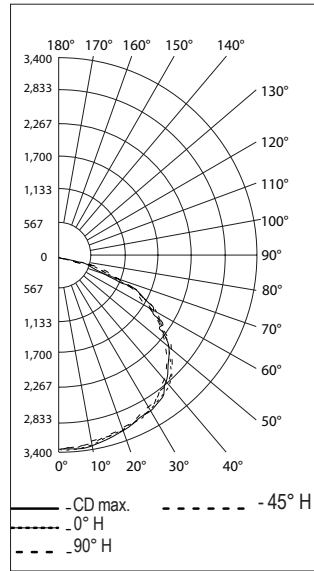

Type V, polycarbonate transparent, TCP 5 000 K

NUMÉRO DE RAPPORT : MGCH6CP5

Rendement lumineux du luminaire : 19 107 lumens

DISTRIBUTION LUMINEUSE (CANDELAS)

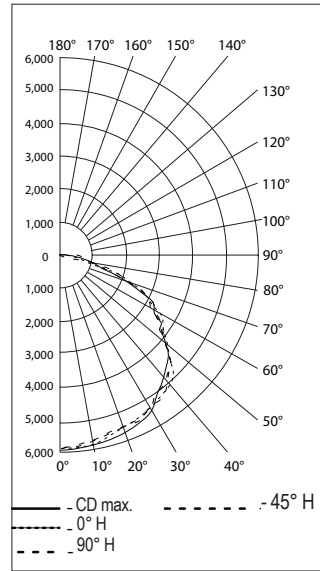

Remarque : pour connaître d'autres combinaisons d'éclairage et obtenir plus d'informations, veuillez contacter votre représentant Appleton local.

Capteur de mouvement sans fil

Application d'éclairage connecté Plantweb™ Insight
Compatible avec les Luminaires à LED Mercmaster™ connectés

NEC/CEC : Classe I, Division 1, Groupes A, B, C, D | Classe I, Zone 0 AEx ia IIC | Ex ia IIC | Type 3R, 4, 4X | IP66
ATEX/IECEX : Zone 0

Applications

- Capteur de mouvement WirelessHART à sécurité intrinsèque et alimenté par batterie, adapté à une utilisation dans les situations suivantes :
 - un large éventail de secteurs industriels, de traitements chimiques et d'autres domaines où des gaz et des vapeurs sont présents ;
 - les cas d'exposition simultanée à des gaz et à des vapeurs inflammables.
- Parmi les applications courantes :
 - Centrales électriques
 - Usines de production
 - Usines chimiques
 - Raffineries de pétrole
 - Stations d'épuration
 - Autres environnements dans lesquels la poussière, l'eau, la saleté et un usage intensif représentent des contraintes



WMS

Caractéristiques

- Prolonge la couverture du capteur de mouvement autour des obstacles pour l'écosystème d'éclairage connecté d'Emerson.
- Capteur de mouvement WirelessHART® à sécurité intrinsèque :
 - Détection de mouvement infrarouge passive avec optique Fresnel infrarouge passive remplaçable sur site
 - Capteur d'éclairage intégré
 - Surveillance de l'état des appareils et émission des alertes
- Le module SmartPower™ (vendu séparément) permet un fonctionnement sans entretien pendant 5 ans et un remplacement sur site sans retrait du transmetteur.
- Mise en service au sein de l'application d'éclairage connecté Plantweb Insight d'Emerson :
 - Gestion des actifs
 - Mise en service cartographique
 - le capteur de mouvement interagit avec les modes de commande centralisés.
- Configuration sur site grâce aux logiciels d'interface de communication d'Emerson AMS Device Manager ou TREX (portable).
- Le support de montage (vendu séparément) facilite l'installation sans le coût du câblage.
- Adaptée à la détection de mouvement à distance jusqu'à 5 m.
- Antenne intégrée.
- Température ambiante (produit standard) : -40 °C à +65 °C.

Garantie ^o

- Garantie standard de 5 ans.

Matériaux standards

- Boîtier : Valox et polycarbonate.
- Optique : PEHD (polyéthylène haute densité).
- Joints d'étanchéité : mousse de silicone et de polyuréthane.

Certifications et conformités NEC/CEC

- Norme UL : UL 913 ; UL 60079-0 ; UL 60079-11 ; UL 50e.
- Norme CSA : C22.2 n° 0 - 10 ; C22.2 n° 94.2 - 15 ; C22.2 n° 60529 ; C22.2 n° 60079-0:19 ; C22.2 n° 60079-11:18.
- Normes NEMA ANSI/CEI : 60529
- cCSAus : 164460, certificat numéro : 80048037.

Certifications et conformités ATEX/IECEX

- Type certifié : capteur de mouvement sans fil
 - Gaz : Zones 0
 - Conforme à la directive ATEX 2014/34/UE : II 1 G
 - Type de protection : Ex ia IIC T* Ga
 - Classe de température : T5 à T4
- Température ambiante : -40 °C à +65 °C
- Certificat de conformité ATEX : INERIS 21ATEX0005X
- Certificat de conformité IECEX : IECEX INE 21.0008X
- Indice de protection suivant EN/CEI 60529 : IP66

Produits connexes

- Luminaires à LED Mercmaster connectés
- Luminaires industriels à LED Mercmaster connectés
- Application d'éclairage connecté Plantweb Insight d'Emerson
- Passerelle WirelessHART 1410S d'Emerson
- Passerelle WirelessHART 1410D d'Emerson

^o Pour les détails concernant la garantie, veuillez consulter notre site web : www.appleton.emerson.com.

Capteur de mouvement sans fil

Application d'éclairage connecté Plantweb™ Insight
Compatible avec les Luminaires à LED Mercmaster™ connectés

NEC/CEC : Classe I, Division 1, Groupes A, B, C, D | Classe I, Zone 0 AEx ia IIC | Ex ia IIC | Type 3R, 4, 4X | IP66
ATEX/IECEX : Zone 0

Caractéristiques illustrée

Détection de mouvement infrarouge passive



Grâce à la détection infrarouge passive (PIR), le capteur de mouvement sans fil Appleton peut détecter des objets de taille humaine jusqu'à une distance de 6 m. Installer le capteur de mouvement sans fil dans des endroits où les capteurs de mouvement d'éclairage connectés sont trop exploités (le passage est intense).

Capteur d'éclairage



Mesure le niveau d'éclairage moyen en lux.

Détection de température ambiante

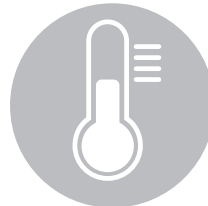

Surveiller la température ambiante du lieu d'installation.

Application d'éclairage connecté Plantweb Insight



Elle permet la surveillance fondamentale du système sans ajouter un autre système de gestion d'éclairage. Le capteur de mouvement sans fil Appleton offre une couverture auxiliaire du capteur de mouvement dans une installation d'éclairage connecté pour garantir qu'aucun opérateur ne soit laissé dans l'obscurité.

Batterie remplaçable sur site



Le module SmartPower™ ■ permet un fonctionnement sans entretien pendant 5 ans et un remplacement sur site sans retrait du transmetteur.

Protocole WirelessHart robuste et fiable



Le WirelessHART combine la technologie HART et ses capacités sans fil pour créer un protocole de communication sans fil adaptable pour les applications liées à l'automatisation des processus. Le WirelessHART offre une installation simple ainsi qu'une sécurité renforcée et multi-niveaux pour assurer la protection du réseau.

■ HART et WirelessHART sont des marques déposées de FieldComm Group.

■ SmartPower est une marque déposée de Rosemount Inc.

Remarque : pour connaître d'autres combinaisons d'éclairage et obtenir plus d'informations, veuillez contacter votre représentant commercial Appleton local.



Capteur de mouvement sans fil

Application d'éclairage connecté Plantweb™ Insight
Compatible avec les Luminaires à LED Mercmaster™ connectés

NEC/CEC : Classe I, Division 1, Groupes A, B, C, D | Classe I, Zone 0 AEx ia IIC | Ex ia IIC | Type 3R, 4, 4X | IP66
ATEX/IECEx : Zone 0

	Longueur m (pi)	Poids en kg (lb)	Référence catalogue
	Capteur de mouvement sans fil	0,46 (1,01)	WMS1PT

Accessoires et pièces de rechange

	Rosemount™ ■ Support de montage pour transmetteur Rosemount 248.	0,58 (1,29)	00249-2612-0001
	Emerson 701P SmartPower™ ■ Batterie de remplacement du module.	0,15 (0,34)	701PGNKF

Dimensions en millimètres (pouces)

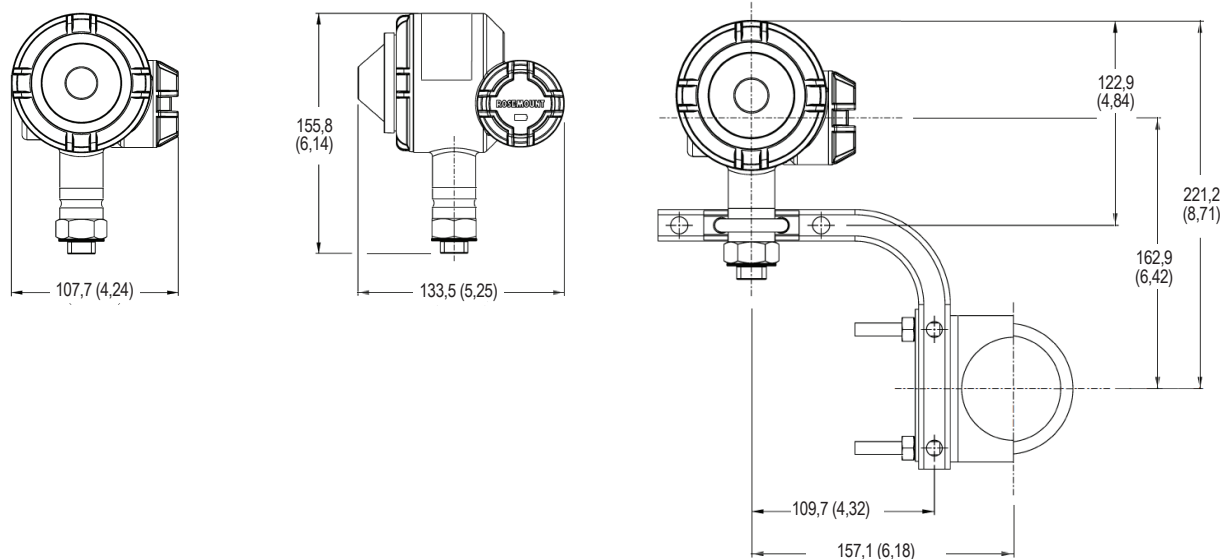

■ SmartPower et Rosemount sont des marques déposées de Rosemount Inc.

Luminaires à LED Mermaster™ 3e génération

Standard ou normal secours

Luminaires pour zones dangereuses

Modèle standard NEC/CEC : Classe I, Division 2, Groupes A, B, C, D | Classe II, Divisions 1 et 2, Groupes E, F, G | Classe III | Classe I, Zone 2 AEx ec IIC | Zone 21 AEx tb IIIC | Classe I, Zone 2

Ex ec I | Zone 21 Ex tb IIIC | Type 3R, 4, 4X | IP66/IP67

Modèle de batterie de secours NEC/CEC : Classe I, Division 2, Groupes A, B, C, D | Classe II, Division 1 et 2, Groupes E, F, G | Classe III | Classe I, Zone 2 IIC | Zone 20 IIIC | Type 3R, 4, 4X | IP66/IP67

Modèle standard ATEX/IECEx : Zones 2 – 21 et 22

Important : Certifié par l'American Bureau of Shipping (ABS) | Approuvé par l'Association internationale Dark Sky (IDA) (modèle standard uniquement)

Applications

- Luminaires fermés et étanches adaptés à une utilisation dans :
 - Large gamme de zones industrielles, de traitement chimique et autres, où sont présentes des zones à risques d'explosion (gaz et poussières)
 - Les zones marines et humides
 - Adaptés à une utilisation dans laquelle une exposition simultanée à des gaz, des vapeurs inflammables ou des poussières combustibles est possible
- Les applications types :
 - Centrales électriques
 - Usines de production
 - Usines chimiques
 - Raffineries de pétrole
 - Stations d'épuration
 - Usines d'hydrogène et de biocarburants
 - Usines de GNL (gaz naturel liquéfié)
 - Autres environnements dans lesquelles la poussière, l'eau, la saleté et un usage intensif représentent des contraintes

Caractéristiques

- Tous les modèles :
 - La conception modulaire offre des milliers de combinaisons pour une polyvalence maximale.
 - Sélection d'optiques pour une distribution optimale de la lumière dans une large gamme d'applications : type I, type III, type V ou type V large.
 - Personnalisation en fonction des exigences de l'application, avec quatre options de globe : diffuseur en polycarbonate transparent ou dépoli, verre transparent, ou réfracteur prismatique en verre.
 - Sept capots de montage standard permettent un montage dans n'importe quel endroit. Utilisez les mêmes capots de montage que les lampes à décharge Mermaster™ III.
 - Capot suspendu étanche avec serre-câble IP68 disponible pour empêcher l'infiltration d'eau dans le luminaire via un conduit.
 - Adaptateurs de mise à niveau disponibles pour les capots Crouse-Hinds™ †, les lampes à décharge Mermaster™ II et Killark ‡. Voir le tableau des adaptateurs de capot de montage.
 - La charnière est dotée d'une bordure surélevée pour une sécurité accrue lors de l'installation et de l'entretien. La construction de la charnière et de la vis assure une compression à 360° à tous les points du joint d'étanchéité de l'enveloppe lumineuse pour une étanchéité parfaite. La conception escamotable de la vis et de l'écrou imperdables simplifie l'installation.
 - Boîtier robuste de conception thermique supérieure prolongeant la durée de vie du luminaire.
 - L'enveloppe du luminaire comprend un compartiment de câblage avec bornier séparé pour un câblage aisé.
 - Bornier à vis à ressort compatible avec les câbles de 0,14 à 6 mm² (26 à 10 AWG).
 - Joints d'étanchéité en silicone robustes et résistants aux températures élevées.
 - Données photométriques et schémas électroniques disponibles sur demande.
 - Filetages NPT standard avec option M20.
 - Durée de vie déclarée L70 des LED > 76 000 heures.
 - Field replaceable globes and LED driver.



MLGL



MLGH/MLGX

- Modèle standard — Certifications et conformités NEC/CEC et ATEX/IECEx :
 - La conception est adaptée à des hauteurs de montage allant de 2 m à 15 m (7 pi à 50 pi).
 - Choix de température de couleur proximale (TCP) : blanc froid 5 000 K (IRC 70 min.), blanc froid à neutre 4 500 K (IRC 80 min.), blanc neutre 4 000 K (IRC 80 min.), blanc neutre à chaud 3 500 K (IRC 80 min.) ou blanc chaud 3 000 K (IRC 80 min.).
 - Température ambiante (produit standard) : -40 °C à +65 °C (-40 °F à +149 °F). Options ambiantes plus élevées disponibles (jusqu'à +75 °C [+167 °F]) sur certaines configurations. Voir le tableau des codes de température pour plus de détails.
 - Protection de 6 kV/3 kA contre les surtensions. 10 kV/5 kA en option disponible.
 - Neufs flux lumineux délivrent jusqu'à 26,000 lumens.

Flux lumineux nominal ①	Lampe à décharge équivalente	Modèle
3 500	70 à 100 W	MLGL3
5 500	100 à 150 W	MLGL5
7 500	175 à 250 W	MLGL7
9 500	250 à 350 W	MLGL9/ MLGH9
11 500	350 à 400 W	MLGH1
14 500	400 W	MLGH3
17 500	400 à 600 W	MLGH6
20 000	600 à 750 W	MLGX1
24 000	1 000 W	MLGX5

- Modèle de batterie de secours — Certifications et conformités NEC/CEC :
 - Choix de température de couleur proximale (TCP) : blanc froid 5 000 K, blanc neutre 4 000 K, ou blanc chaud 3 000 K.
 - Personnalisation en fonction des exigences de l'application, avec trois options de globe : diffuseur en polycarbonate transparent ou dépoli, ou verre transparent.
 - Protection de 6 kV/3 kA contre les surtensions
 - Fournit jusqu'à 1 450 lumens d'éclairage de secours pendant 90 minutes ou 800 lumens d'éclairage de secours pendant 180 minutes avec verre transparent.

Mode standard Lumens nominaux ①	Lampe à décharge équivalente	Mode normal-secours Lumens nominaux ①	Modèle
3 500	70 à 100W	1 450 800	MLGL3*H MLGL3*E
5 500	100 à 150W	1 450 800	MLGL5*H MLGL5*E

- Le test de diagnostic fonctionnel se déclenche automatiquement tous les 14 jours après le démarrage initial.
- Le test de durée est automatiquement effectué une fois par an.
- Les éclairages à LED verts et rouges indiquent l'état de charge et fournissent un avertissement de défaillance.

① Valeur nominale de flux lumineux pour 5 000 K, avec globe en verre transparent de type V large. Des informations détaillées sur le flux lumineux sont disponibles dans les tableaux « Flux lumineux (efficacité) ».

‡ Killark est une marque déposée de Killark Manufacturing Company.

† Crouse-Hinds est une marque déposée de Cooper Industries, Inc.

Luminaire à LED Mercmaster™ 3e génération

Standard ou normal secours

Luminaire pour zones dangereuses

Modèle standard NEC/CEC : Classe I, Division 2, Groupes A, B, C, D | Classe II, Divisions 1 et 2, Groupes E, F, G | Classe III | Classe I, Zone 2 AEx ec IIC | Zone 21 AEx tb IIIC | Classe I, Zone 2

Ex ec I | Zone 21 Ex tb IIIC | Type 3R, 4, 4X | IP66/IP67

Modèle de batterie de secours NEC/CEC : Classe I, Division 2, Groupes A, B, C, D | Classe II, Division 1 et 2, Groupes E, F, G | Classe III | Classe I, Zone 2 IIC | Zone 20 IIIC | Type 3R, 4, 4X | IP66/IP67

Modèle standard ATEX/IECEX : Zones 2 – 21 et 22

Important : Certifié par l'American Bureau of Shipping (ABS) | Approuvé par l'Association internationale Dark Sky (IDA) (modèle standard uniquement)

- Un simple connecteur à déconnexion rapide permet de couper l'alimentation entre les LED et le module de gestion de la batterie pour faciliter l'entretien.
- Convient à des hauteurs de montage jusqu'à 4,27 mètres (14 pieds).
- Température ambiante : -20 °C à +55 °C (-4 °F à +131 °F).
- Globes remplaçables sur site, module de gestion de la batterie (BMM), bloc-batterie et driver à LED

Garantie

- Garantie standard de 10 ans.

Options

- Tous les modèles :
 - La protection pour réfracteur est disponible, vendue séparément.
 - Câble de sécurité disponible, vendu séparément.
 - Un bouchon de purge est disponible pour détourner l'eau présente dans le système de conduit, vendu séparément.
- Modèle standard :
 - La protection pour réfracteur est disponible, vendue séparément.
 - Tous les luminaires Mercmaster™ disposent de fusibles ; ajouter le suffixe -F à la fin de la référence catalogue. Voir Température ambiante pour plus de précisions.
 - Protection de 10 kV contre les surtensions en option. Ajouter le suffixe -S à la fin de la référence catalogue.
 - Certains luminaires sont disponibles avec une option de température ambiante élevée – jusqu'à +70 ou +75 °C (-158 ou +167 °F), voir le guide de numérotation des catalogues pour plus de détails.
 - Des cellules photo-électriques sont disponibles et sont configurées en fonction de votre tension de fonctionnement. Ajouter le suffixe -1 pour 120 V, -2 pour 208 V, -3 pour 240 V, -4 pour 277 V.

Matériaux standards

- Capots de montage et enveloppe du driver à LED : moulés en aluminium sans cuivre (4/10 de 1 % max.)
- Joints d'étanchéité : silicone
- All hardware and catch assemblies: stainless steel
- Globe : verre ou polycarbonate
- Short refractor guard: stainless steel
- Tall refractor guard: diecast aluminum
- Protection du globe, du réfracteur court et du câble de sécurité : fil d'acier inox

Finitions standard

- Capots de montage, enveloppe du driver à LED et grille de protection du réfracteur en verre : fini à revêtement en poudre d'époxy grise, appliqué par procédé électrostatique pour une protection entièrement uniforme

Certifications et conformités NEC/CEC

- Normes NEMA ANSI/CEI : 60529
- Modèle standard :
 - Norme UL : UL 844; UL 1598; UL 50E; UL 8750; UL 60079-0; UL 60079-7; UL 60079-31
 - Norme CSA : C22.2 n° 0 - 10; C22.2 n° 94.2 - 15; C22.2 n° 137 -M1981; C22.2 n° 250.0 - 08; C22.2 n° 250.13 -14; C22.2 n° 60529; C22.2 n° 60079-0:15; C22.2 n° 60079-7:16; C22.2 n° 60079-31:15; CSA E60598-1:16
 - cCSAus : 164460, certificat numéro : 70112879
- Modèle à batterie de secours :
 - Norme UL : UL 844; UL 1598; UL 50E; UL 8750; UL 60079-0; UL 924
 - Norme CSA : C22.2 n° 0 -10; C22.2 n° 94.2 - 15; C22.2 n° 137 -18; C22.2 n° 250.0 - 08; C22.2 n° 250.13 -14; CSA E60598-1:16
 - cCSAus : 164460, certificat numéro: 70182640

☛ Pour les détails concernant la garantie, veuillez consulter notre site web : www.appleton.emerson.com.

Certifications et conformités ATEX/IECEX

- Modèle standard :
 - Type certifié: LED Mercmaster 3e génération
 - Gaz : Zone 2
 - Conforme à la directive ATEX 2014/34/UE : II 3 G
 - Type de protection : Ex ec IIC T* Gc
 - Classe de température : T6 to T3
 - Poussières : Zones 21 et 22
 - Conforme à la directive ATEX 2014/34/UE : II 2 D
 - Type de protection : Ex tb IIIC T**°C Db; Ex tc IIIC T**°C Dc
 - Température de surface : +61 à +104 °C (+142 à +219 °F)
 - Température ambiante : -40 jusqu'à +75 °C (-40 jusqu'à +167 °F)
 - Certificat ATEX : UL 22 ATEX 2672X, UL 22 ATEX 2682X
 - Certificat IECEX : IECEX UL 22.0003X
 - Indice de protection selon EN/IEC 60529 : IP66
 - Résistance mécanique : IK08
 - Sécurité photobiologique, IEC 62778 and IEC 62471 : RG0 tous les modèles

Certifications ABS (American Bureau of Shipping)

- Modèle standard : 18-HS1714308-PDA
- Modèle à batterie de secours : 22-2207901-PDA

International Dark-Sky Association

- Modèle standard :
 - Certifié IDA Dark-Sky (Ciel étoilé) lors de la commande de [I] MLG[A/B/C/D/R/W]jxxW[P/D/G]5Bxxx avec accessoire MMVISOR

Design Lights™ Consortium

- Consulter la liste DLC QPL pour connaître la liste actuelle des produits.

Produits connexes

- Luminaires à LED Mercmaster™ 3e génération pour sites industriels
- Luminaires à LED Mercmaster™ 3e génération, Zone 1
- Luminaires à LED Mercmaster connectés

Caractéristiques illustrées

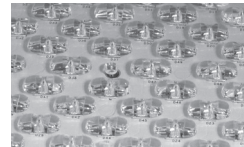

Type I – Modèle de distribution long et étroit conçu pour les allées.



Type III – Modèle de distribution à montage mural conçu pour les endroits dans lesquels une bonne projection vers l'avant est requise.



Type V – Modèle de distribution de cercle symétrique idéal pour une couverture uniforme dans toutes les directions.



Type V large – Similaire au modèle de distribution de type V, mais avec une projection plus verticale, conçue pour une diffusion de la lumière rapide, davantage vers l'extérieur.

Luminaires à LED Mercmaster™ 3e génération

Standard ou normal secours

Luminaires pour zones dangereuses

Modèle standard NEC/CEC : Classe I, Division 2, Groupes A, B, C, D | Classe II, Divisions 1 et 2, Groupes E, F, G | Classe III | Classe I, Zone 2 AEx ec IIC | Zone 21 AEx tb IIIC | Classe I, Zone 2 Ex ec II | Zone 21 Ex tb IIIC | Type 3R, 4, 4X | IP66/IP67 | Exposition simultanée | Convient à une utilisation en milieu humide | Type extérieur marin (eau salée)
 Modèle de batterie de secours NEC/CEC : Classe I, Division 2, Groupes A, B, C, D | Classe II, Divisions 1 et 2, Groupes E, F, G | Classe III | Classe I, Zone 2 IIC | Zone 20 IIIC | Type 3R, 4, 4X | IP66/IP67 | Exposition simultanée | Convient à une utilisation en milieu humide
 Modèle standard ATEX/IECEx : Zones 2 – 21 et 22
 Important : Certifié par l'American Bureau of Shipping (ABS) | Approuvé par l'Association internationale Dark Sky (IDA) (modèle standard uniquement)

Caractéristiques illustrée

Choisissez parmi trois températures de couleur proximale (TCP) : 3 000 K, 4 000 K et 5 000 K‡

Quatre modèles de distribution lumineuse : type I, type III, type V et type V large pour plus de flexibilité.

Sept capots de montage permettent de configurer le luminaire pour un montage plafond, suspendu, sur montant incliné ou mural.

Quatre diffuseurs : le polycarbonate transparent et dépoli, le diffuseur en verre transparent et le réfracteur prismatique offrent un niveau de diffusion adéquat.

Dispositifs de sécurité



Système de verrouillage et charnière : le système de verrouillage imperdable en acier inoxydable (boulon et écrou) se ferme en toute sécurité et résiste aux atmosphères corrosives. La conception escamotable simplifie le câblage et l'installation. La charnière extra haute offre une protection supplémentaire contre le détachement accidentel de l'enveloppe du driver à LED lors de l'installation ou de l'entretien.



Système de charnières des types I et III

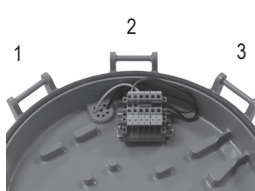

Les versions avec modèle de distribution de la lumière de types I et III utilisent un modèle d'enveloppe articulée, qui permet un alignement correct du faisceau lumineux dans la direction voulue. Il est possible d'obtenir un rendement lumineux optimal en positionnant correctement le luminaire grâce aux trois charnières disponibles.

Conçu pour l'environnement



La conception de l'enveloppe du driver à LED comprend des sections séparées pour le bornier et le driver à LED. La conception thermique efficace garantit un transfert de chaleur fiable des LED vers l'extérieur, par l'intermédiaire du dissipateur thermique et du corps en aluminium moulé avec revêtement en peinture époxy grise.

Câble de sécurité

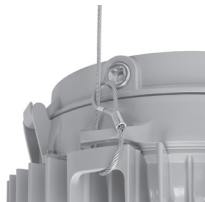

Le câble de sécurité se glisse autour de l'enveloppe par des points de retenue moulés. Ses boucles intégrées, associées à un mousqueton, garantissent une installation rapide et fiable.

Capot de montage suspendu étanche



Le capot de montage suspendu étanche assure une protection contre l'infiltration d'eau dans le conduit à l'aide d'un réducteur de tension conforme à l'indice IP68 avec 3 entrées de câble de 4 mm (0,157 po) de diamètre.

Caractéristiques illustrée – Modèle de batterie de secours

Déconnexion rapide

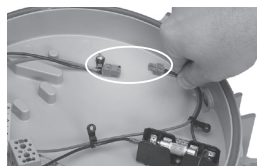

Un simple connecteur à déconnexion rapide permet de couper l'alimentation entre les LED et le module de gestion de la batterie pour faciliter l'entretien dans les zones dangereuses.

Réglage de la durée du mode normal secours modifiable sur site



Réglage facile de la durée du mode normal secours modifiable sur le terrain entre 90 et 180 minutes.

‡ Autres options de TCP disponibles sur demande. Contacter un représentant commercial local pour plus d'informations.

Luminaires à LED Mercmaster™ 3e génération

Standard

Luminaires pour zones dangereuses

Modèle standard NEC/CEC : Classe I, Division 2, Groupes A, B, C, D | Classe II, Divisions 1 et 2, Groupes E, F, G | Classe III | Classe I, Zone 2 AEx ec IIC | Zone 21 AEx tb IIIC | Classe I, Zone 2 Ex ec II | Zone 21

Ex tb IIIC | Type 3R, 4, 4X | IP66/IP67 | Exposition simultanée | Convient à une utilisation en milieu humide | Type extérieur marin (eau salée)

Modèle de batterie de secours NEC/CEC : Classe I, Division 2, Groupes A, B, C, D | Classe II, Divisions 1 et 2, Groupes E, F, G | Classe III | Classe I, Zone 2 IIC | Zone 20 IIIC | Type 3R, 4, 4X | IP66/IP67 | Exposition simultanée | Convient à une utilisation en milieu humide

Modèle standard ATEX/IECEx : Zones 2 – 21 et 22

Important : Certifié par l'American Bureau of Shipping (ABS) | Approuvé par l'Association internationale Dark Sky (IDA) (modèle standard uniquement)

Gamme – Luminaires à LED Mercmaster™ série 3e génération – Modèle standard

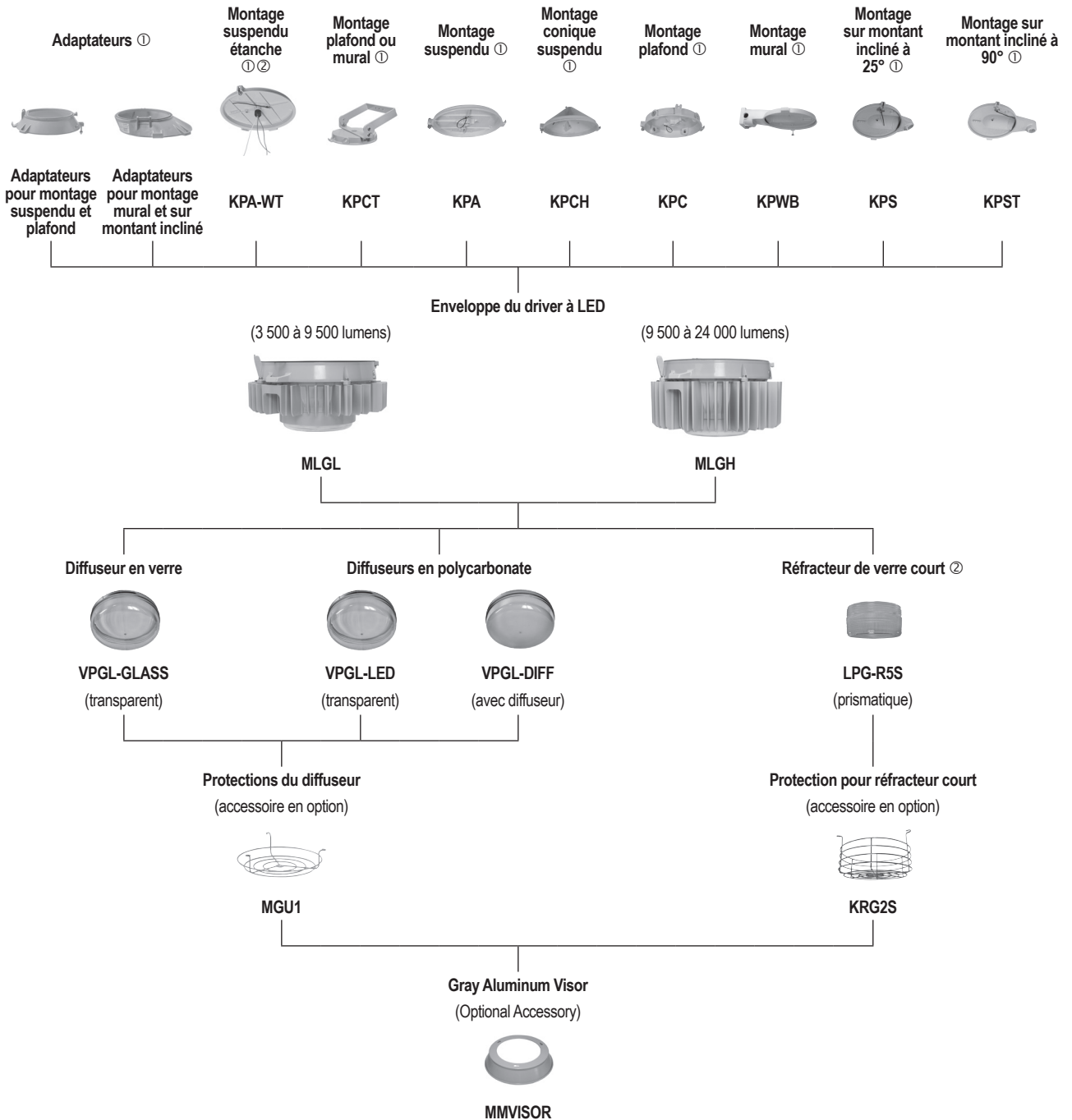

① Voir le tableau des adaptateurs aux capots de montage pour les références.

② Certifié pour cCSAus uniquement.

Luminaires à LED Mercmaster™ 3e génération

avec une batterie de secours

Luminaires pour zones dangereuses

Modèle standard NEC/CEC : Classe I, Division 2, Groupes A, B, C, D | Classe II, Divisions 1 et 2, Groupes E, F, G | Classe III | Classe I, Zone 2 AEx ec IIC | Zone 21 AEx tb IIC | Classe I, Zone 2 Ex ec II | Zone 21 Ex tb IIC | Type 3R, 4, 4X | IP66/IP67 | Exposition simultanée | Convient à une utilisation en milieu humide | Type extérieur marin (eau salée)
 Modèle de batterie de secours NEC/CEC : Classe I, Division 2, Groupes A, B, C, D | Classe II, Divisions 1 et 2, Groupes E, F, G | Classe III | Classe I, Zone 2 IIC | Zone 20 IIC | Type 3R, 4, 4X | IP66/IP67 | Exposition simultanée | Convient à une utilisation en milieu humide
 Important : certifié par l'American Bureau of Shipping (ABS)

Gamme – Luminaires à LED Mercmaster™ série 3e génération – Modèle de batterie de secours

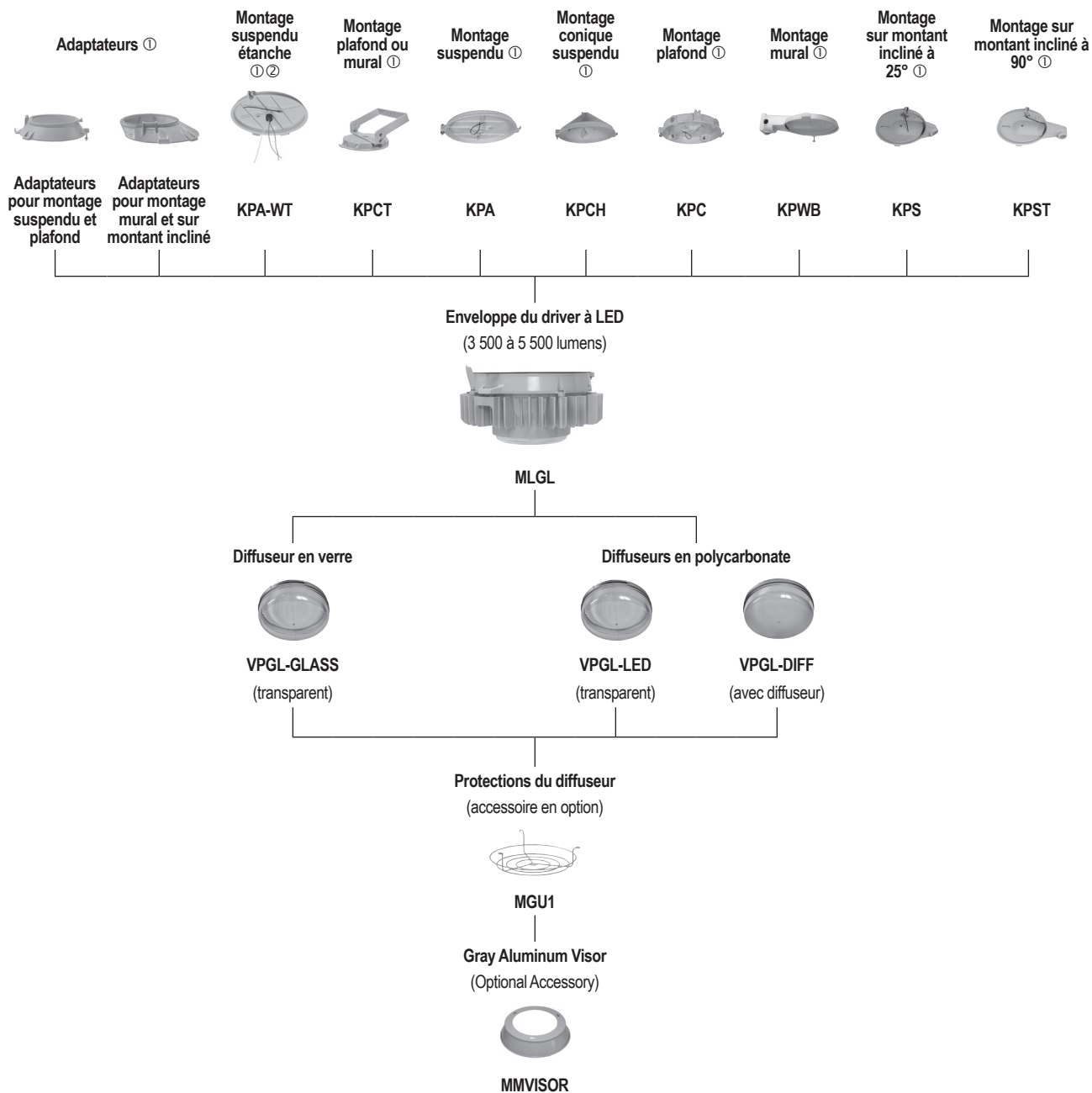

① Voir le tableau des adaptateurs aux capots de montage pour les références.

② Certifié pour cCSAus uniquement.

Luminaires à LED Mercmaster™ 3e génération

Standard

Luminaires pour zones dangereuses

Modèle standard NEC/CEC : Classe I, Division 2, Groupes A, B, C, D | Classe II, Divisions 1 et 2, Groupes E, F, G | Classe III | Classe I, Zone 2 AEx ec IIC | Zone 21 AEx tb IIIC | Classe I, Zone 2 Ex ec II | Zone 21 Ex tb IIIC | Type 3R, 4, 4X | IP66/IP67 | Exposition simultanée | Convient à une utilisation en milieu humide | Type extérieur marin (eau salée)
 Modèle de batterie de secours NEC/CEC : Classe I, Division 2, Groupes A, B, C, D | Classe II, Divisions 1 et 2, Groupes E, F, G | Classe III | Classe I, Zone 2 IIC | Zone 20 IIIC | Type 3R, 4, 4X | IP66/IP67 | Exposition simultanée | Convient à une utilisation en milieu humide
 Modèle standard ATEX/IECEx : Zones 2 – 21 et 22
 Important : Certifié par l'American Bureau of Shipping (ABS) | Approuvé par l'Association internationale Dark Sky (IDA) (modèle standard uniquement)

Commander à l'aide de la codification des références catalogue ci-dessous, ou sélectionner les références dans les tableaux des pages suivantes – Luminaires à LED Mercmaster™ série 3e génération pour zones dangereuses

MLG	A	L3	2	C	P	5	BU	F	1
Série : MLG – LED Mercmaster série 3e génération			Taille des entrées : 2 – NPT 3/4 po ① 3 – NPT 1 po ① 4 – NPT 1-1/4 po sur montant incliné 5 – NPT 1-1/2 po sur montant incliné 6 – Métrique M20 ① Vide – En cas d'absence de capot			Modèle de distribution de la lumière : 1 – Type I ② 3 – Type III ② 5 – Type V ② W – Type V large			Options : 1 – Cellule photoélectrique 120 V ④ 2 – Cellule photoélectrique 208 V ④ 3 – Cellule photoélectrique 240 V ④ 4 – Cellule photoélectrique 277 V ④ S – Protection contre les surtensions Surtension supplémentaire jusqu'à 10 kV ② A – Température ambiante élevée ⑧ ✦ Vide – Aucune option sélectionnée
	Montage :			Température de couleur : ‡			Tension :		
	A – Suspendu B – Suspendu étanche ▲ C – Plafond ⑤ D – Cône suspendu ▲ ⑤ R – Sur montant incliné à 90° ① S – Sur montant incliné à 25° ① T – Montage plafond ou mural K – Killark™ ✦, adaptateur universel ▲ U – Adaptateur Mercmaster II, plafond ou suspendu ▲ V – Adaptateur Mercmaster II, mural ou sur montant incliné ▲ W – Mural X – Adaptateur Crouse Hinds™ ✦, plafond ou suspendu ▲ ⑥ Y – Adaptateur Crouse Hinds™ ✦, mural ou sur montant incliné ▲ Vide – Aucun capots de montage			C – Froide, 5 000 K N – Neutre, 4 000 K W – Chaude, 3 000 K			BU – 120 à 277 Vca, 50/60 Hz ; 125 à 300 Vcc ⑦ BH – 347 à 480 Vca, 50/60 Hz ▲		
		Flux lumineux (nominal) : ✦ ✦			Matériau du diffuseur :			Options : ⌘	
		L3 – 3 500 L5 – 5 500 L7 – 7 500 L9 – 9 500 H9 – 9 500 ⑧ H1 – 11 500 H3 – 13 500 H6 – 17 500 X1 – 20 000 X5 – 24 000			P – Diffuseur en polycarbonate transparent D – Diffuseur en polycarbonate dépoli G – Diffuseur en verre transparent ③ J – Réfracteur prismatique en verre court ③ ⑨			F – Fusibles Vide – Aucun fusible	

① Les entrées de manchons NPT 3/4 po, NPT 1 po et métrique M20 ne sont pas disponibles dans les options de montage sur montant incliné à 90° ou 25°.

② Garantie normale de 10 ans lorsque l'article est commandé avec un modèle de distribution lumineuse de type I, III ou V Large ou avec une protection supplémentaire (10 kV) contre les surtensions (non disponible avec les options de température ambiante élevée). La surtension de 10 kV n'est pas classée pour ATEX/IECEx.

③ Les protections pour les réflecteurs en verre et les diffuseurs sont commandées séparément. Voir la section des accessoires pour plus d'informations.

④ Cellule photoélectrique disponible uniquement pour 120 à 277 Vca. Installée en usine dans les capots de montage. Les cellules photoélectriques sont uniquement certifiées pour cCSAus. Les luminaires dotés d'une cellule photoélectrique ne sont pas classés IECEx, IP66/67, Classe II, 3R, 4, 4X ou type extérieur marin (eau salée).

⑤ Les capots de montage et les adaptateurs pour les montages plafond et cône suspendu ne sont pas conçus pour utiliser la fonction de cellule photoélectrique dans le capot. Les montages plafond et cône suspendu doivent utiliser une boîte FSD avec cellule photoélectrique (commandée séparément).

⑥ Uniquement autorisé pour la distribution lumineuse de type V et de type V large.

⑦ Pour 125-170 Vcc, la plage de température de fonctionnement est comprise entre -40 °C et +55 °C (-40 °F et +131 °F) (pour IECEx/ATEX uniquement). La température de fonctionnement NEC/CEC reste comprise entre -40 °C et +65 °C (-40 °F et +149 °F) pour la plage de Vcc complète).

⑧ H9 est uniquement disponible avec l'option température ambiante élevée (-A). Voir les détails dans les tableaux des codes de température pour les applications NEC/CEC ou ATEX/IECEx particulières.

⑨ Le réflecteur prismatique en verre court (J) n'est disponible qu'en modèle de distribution lumineuse de type V. Le réflecteur n'est pas classé pour ATEX/IECEx.

✦ Pour la classification NEC/CEC, une température ambiante élevée est disponible avec les boîtiers de lumen L3 à H3. Pour ATEX/IECEx, une température ambiante élevée n'est disponible qu'avec les boîtiers de lumen L7, H9 et H1. Voir les détails dans les tableaux des codes de température pour les applications NEC/CEC ou ATEX/IECEx particulières.

* Pour plus d'informations sur le flux lumineux, voir le tableau des flux lumineux (efficacité).

⌘ Fusibles autorisés uniquement pour la classification NEC/CEC. Installation en usine. L'utilisation de fusibles annule la classification de type extérieur marin (eau salée). Les fusibles sont montés dans l'enveloppe du driver à LED.

‡ Autres options de TCP disponibles sur demande. Contacter un représentant commercial local pour plus d'informations.

▲ Les adaptateurs, les capots suspendus étanches et la tension BH sont uniquement certifiés pour cCSAus. Non disponible pour une utilisation avec cellule photoélectrique.

✦ Killark est une marque déposée de Hubbell Incorporated.

✦ Crouse-Hinds est une marque déposée de Cooper Crouse-Hinds.

Luminaires à LED Mercmaster™ 3e génération

avec une batterie de secours

Luminaires pour zones dangereuses

Modèle standard NEC/CEC : Classe I, Division 2, Groupes A, B, C, D | Classe II, Divisions 1 et 2, Groupes E, F, G | Classe III | Classe I, Zone 2 AEx ec IIC | Zone 21 AEx tb IIIC | Classe I, Zone 2 Ex ec II | Zone 21 Ex tb IIIC | Type 3R, 4, 4X | IP66/IP67 | Exposition simultanée | Convient à une utilisation en milieu humide | Type extérieur marin (eau salée)
 Modèle de batterie de secours NEC/CEC : Classe I, Division 2, Groupes A, B, C, D | Classe II, Divisions 1 et 2, Groupes E, F, G | Classe III | Classe I, Zone 2 IIC | Zone 20 IIIC | Type 3R, 4, 4X | IP66/IP67 | Exposition simultanée | Convient à une utilisation en milieu humide
 Important : certifié par l'American Bureau of Shipping (ABS)

Commander à l'aide de la codification des références catalogue ci-dessous, ou sélectionner les références dans les tableaux des pages suivantes – Luminaires à LED Mercmaster™ série 3e génération pour zones dangereuses – Modèle de batterie de secours

MLG	A	L3	2	C	P	5	BU	H
Série : MLG – LED Mercmaster série 3e génération avec une batterie de secours			Taille des entrées : 2 – NPT 3/4 po ① 3 – NPT 1 po ① 4 – NPT 1-1/4 po sur montant incliné 5 – NPT 1-1/2 po sur montant incliné 6 – Métrique M20 ① Vide – aucune entrée si l'on commande uniquement une enveloppe du driver à LED (sans capots de montage)			Modèle de distribution de la lumière : 1 – Type I ④ 3 – Type III ④ 5 – Type V W – Type V large		
Montage : A – Suspendu B – Suspendu étanche ▲ C – Plafond D – Cône suspendu ▲ R – Sur montant incliné à 90° ① S – Sur montant incliné à 25° ① T – Montage plafond ou mural K – Killark™ ✦, adaptateur universel ▲ U – Adaptateur Mercmaster II, plafond ou suspendu ▲ V – Adaptateur Mercmaster II, mural ou sur montant incliné ▲ W – Mural X – Adaptateur Crouse Hinds™ ✦, ▲ plafond ou suspendu ③ Y – Adaptateur Crouse Hinds™ ✦, ▲ mural ou sur montant incliné ▲ Vide – Aucun capots de montage				Température de couleur : C – Froide, 5 000 K N – Neutre, 4 000 K W – Chaude, 3 000 K			Tension : BU – 120 à 277 Vca, 50/60 Hz	
		Lumen (valeur nominale) : ✦ L3 – 3 500 L5 – 5 500			Matériau du diffuseur : P – Diffuseur en polycarbonate transparent D – Diffuseur en polycarbonate dépoli G – Diffuseur en verre transparent ②			Normal-secours : H – 90 minutes E – 180 minutes

① Les entrées de manchons NPT 3/4 po, NPT 1 po et métrique M20 ne sont pas disponibles dans les options de montage sur montant incliné à 90° ou 25°.

② Les protections pour les diffuseurs sont commandées séparément. Voir la section des accessoires pour plus d'informations.

③ Uniquement autorisé pour la distribution de la lumière de type V et de type V large.

④ Les types I et III utilisent un boîtier à charnières multiples.

✦ Pour plus d'informations sur le flux lumineux, voir le tableau des flux lumineux (efficacité).

▲ Les adaptateurs sont certifiés pour cCSAus uniquement.

✦ Killark est une marque déposée de Hubbell Incorporated.

✦ Crouse-Hinds est une marque déposée de Cooper Crouse-Hinds.

Luminaires à LED Mercmaster™ 3e génération

Standard

Luminaires pour zones dangereuses

Modèle standard NEC/CEC : Classe I, Division 2, Groupes A, B, C, D | Classe II, Divisions 1 et 2, Groupes E, F, G | Classe III | Classe I, Zone 2 AEx ec IIC | Zone 21 AEx tb IIIC | Classe I, Zone 2 Ex ec II | Zone 21 Ex tb IIIC | Type 3R, 4, 4X | IP66/IP67 | Exposition simultanée | Convient à une utilisation en milieu humide | Type extérieur marin (eau salée)
 Modèle de batterie de secours NEC/CEC : Classe I, Division 2, Groupes A, B, C, D | Classe II, Divisions 1 et 2, Groupes E, F, G | Classe III | Classe I, Zone 2 IIC | Zone 20 IIIC | Type 3R, 4, 4X | IP66/IP67 | Exposition simultanée | Convient à une utilisation en milieu humide
 Modèle standard ATEX/IECEx : Zones 2 – 21 et 22
 Important : Certifié par l'American Bureau of Shipping (ABS) | Approuvé par l'Association internationale Dark Sky (IDA) (modèle standard uniquement)

Flux lumineux (efficacité) ①

Modèle	Lampe à décharge équivalente	Modèle de distribution de la lumière	TCP (température de couleur proximale)	IRC (Indice de rendu des couleurs)	Flux lumineux	Efficacité lumineuse	TCP	IRC	Flux lumineux	Efficacité lumineuse	TCP	IRC	Flux lumineux	Efficacité lumineuse
Diffuseur en polycarbonate transparent														
MLGL3	70 à 100 W	Type I	3 000 K	80	2 600	87	4 000 K	80	2 800	93	5 000 K	70	3 200	107
		Type III	3 000 K	80	2 800	93	4 000 K	80	3 000	100	5 000 K	70	3 500	117
		Type V	3 000 K	80	2 950	98	4 000 K	80	3 100	103	5 000 K	70	3 300	110
		Type V large	3 000 K	80	3 000	100	4 000 K	80	3 150	105	5 000 K	70	3 350	112
MLGL5	100 à 150 W	Type I	3 000 K	80	3 800	83	4 000 K	80	4 200	91	5 000 K	70	4 800	104
		Type III	3 000 K	80	4 100	89	4 000 K	80	4 600	100	5 000 K	70	5 200	113
		Type V	3 000 K	80	4 400	96	4 000 K	80	4 600	100	5 000 K	70	4 950	108
		Type V large	3 000 K	80	4 450	97	4 000 K	80	4 700	102	5 000 K	70	5 000	109
MLGL7	175 à 250 W	Type I	3 000 K	80	6 000	105	4 000 K	80	6 600	116	5 000 K	70	7 500	132
		Type III	3 000 K	80	6 300	111	4 000 K	80	7 000	123	5 000 K	70	7 900	139
		Type V	3 000 K	80	6 950	114	4 000 K	80	7 300	120	5 000 K	70	7 650	125
		Type V large	3 000 K	80	7 150	117	4 000 K	80	7 550	124	5 000 K	70	7 950	130
MLGL9	250 à 350 W	Type I	3 000 K	80	7 800	104	4 000 K	80	8 400	112	5 000 K	70	9 400	125
		Type III	3 000 K	80	8 900	112	4 000 K	80	8 800	117	5 000 K	70	9 800	131
		Type V	3 000 K	80	8 300	104	4 000 K	80	8 700	109	5 000 K	70	9 800	123
		Type V large	3 000 K	80	8 500	106	4 000 K	80	8 950	112	5 000 K	70	10 100	126
MLGH9	250 à 350 W	Type I	3 000 K	80	7 800	104	4 000 K	80	8 400	112	5 000 K	70	9 400	125
		Type III	3 000 K	80	8 100	108	4 000 K	80	8 800	117	5 000 K	70	9 800	131
		Type V	3 000 K	80	9 150	116	4 000 K	80	9 500	120	5 000 K	70	10 800	137
		Type V large	3 000 K	80	8 400	106	4 000 K	80	8 700	110	5 000 K	70	9 900	125
MLGH1	350 à 400 W	Type I	3 000 K	80	9 500	102	4 000 K	80	10 200	110	5 000 K	70	11 500	124
		Type III	3 000 K	80	10 700	109	4 000 K	80	10 700	115	5 000 K	70	12 000	129
		Type V	3 000 K	80	10 900	117	4 000 K	80	11 800	127	5 000 K	70	13 200	142
		Type V large	3 000 K	80	9 700	104	4 000 K	80	10 500	113	5 000 K	70	11 800	127
MLGH3	400 W	Type I	3 000 K	80	11 400	99	4 000 K	80	12 300	107	5 000 K	70	13 800	120
		Type III	3 000 K	80	11 900	103	4 000 K	80	12 900	112	5 000 K	70	14 500	126
		Type V	3 000 K	80	13 100	114	4 000 K	80	14 200	123	5 000 K	70	15 900	138
		Type V large	3 000 K	80	11 700	102	4 000 K	80	12 700	110	5 000 K	70	14 300	124
MLGH6	400 à 600 W	Type I	3 000 K	80	13 900	96	4 000 K	80	15 100	104	5 000 K	70	16 900	117
		Type III	3 000 K	80	14 900	104	4 000 K	80	15 600	108	5 000 K	70	17 500	121
		Type V	3 000 K	80	16 300	113	4 000 K	80	17 100	118	5 000 K	70	19 100	132
		Type V large	3 000 K	80	14 700	102	4 000 K	80	15 500	107	5 000 K	70	17 400	120
MLGX1	600 à 750 W	Type I	3 000 K	80	16 431	97	4 000 K	80	17 336	103	5 000 K	70	18 338	109
		Type III	3 000 K	80	17 110	101	4 000 K	80	18 084	107	5 000 K	70	19 096	113
		Type V	3 000 K	80	18 623	110	4 000 K	80	19 863	118	5 000 K	70	21 019	124
		Type V large	3 000 K	80	17 072	101	4 000 K	80	18 044	107	5 000 K	70	19 054	113
MLGX5	1 000 W	Type I	3 000 K	80	18 859	90	4 000 K	80	19 932	95	5 000 K	70	21 048	100
		Type III	3 000 K	80	19 514	93	4 000 K	80	20 625	98	5 000 K	70	21 779	104
		Type V	3 000 K	80	22 103	105	4 000 K	80	23 575	112	5 000 K	70	24 947	119
		Type V large	3 000 K	80	20 424	97	4 000 K	80	21 586	103	5 000 K	70	22 794	109

① Toutes les valeurs de flux lumineux sont typiques (tolérance +/-10 %).

Luminaires à LED Mercmaster™ 3e génération

Standard

Luminaires pour zones dangereuses

Modèle standard NEC/CEC : Classe I, Division 2, Groupes A, B, C, D | Classe II, Divisions 1 et 2, Groupes E, F, G | Classe III | Classe I, Zone 2 AEx ec IIC | Zone 21 AEx tb IIC | Classe I, Zone 2 Ex ec II | Zone 21 Ex tb IIC | Type 3R, 4, 4X | IP66/IP67 | Exposition simultanée | Convient à une utilisation en milieu humide | Type extérieur marin (eau salée)

Modèle de batterie de secours NEC/CEC : Classe I, Division 2, Groupes A, B, C, D | Classe II, Divisions 1 et 2, Groupes E, F, G | Classe III | Classe I, Zone 2 IIC | Zone 20 IIC | Type 3R, 4, 4X | IP66/IP67 | Exposition simultanée | Convient à une utilisation en milieu humide

Modèle standard ATEX/IECEx : Zones 2 – 21 et 22

Important : Certifié par l'American Bureau of Shipping (ABS) | Approuvé par l'Association internationale Dark Sky (IDA) (modèle standard uniquement)

Flux lumineux (efficacité) ①

Modèle	Lampe à décharge équivalente	Modèle de distribution de la lumière	TCP (température de couleur proximale)	IRC (Indice de rendu des couleurs)	Flux lumineux	Efficacité lumineuse TCP	IRC	Flux lumineux	Efficacité lumineuse TCP	IRC	Flux lumineux	Efficacité lumineuse		
Diffuseur en polycarbonate dépoli														
MLGL3	70 à 100 W	Type I	3 000 K	80	2 700	87	4 000 K	80	2 900	95	5 000 K	70	3 200	108
		Type III	3 000 K	80	2 800	92	4 000 K	80	3 000	101	5 000 K	70	3 300	112
		Type V	3 000 K	80	2 900	97	4 000 K	80	3 200	107	5 000 K	70	3 700	123
		Type V large	3 000 K	80	2 800	91	4 000 K	80	3 000	101	5 000 K	70	3 400	113
MLGL5	100 à 150 W	Type I	3 000 K	80	4 000	85	4 000 K	80	4 400	94	5 000 K	70	4 900	107
		Type III	3 000 K	80	4 200	91	4 000 K	80	4 600	100	5 000 K	70	5 100	110
		Type V	3 000 K	80	4 400	96	4 000 K	80	4 800	104	5 000 K	70	5 500	120
MLGL7	175 à 250 W	Type V large	3 000 K	80	4 200	90	4 000 K	80	4 600	100	5 000 K	70	5 100	110
		Type I	3 000 K	80	6 000	101	4 000 K	80	6 600	109	5 000 K	70	6 900	122
		Type III	3 000 K	80	6 400	108	4 000 K	80	6 900	114	5 000 K	70	7 200	126
MLGL9/ MLGH9	250 à 350 W	Type V	3 000 K	80	6 600	116	4 000 K	80	7 300	128	5 000 K	70	8 300	129
		Type V large	3 000 K	80	6 200	105	4 000 K	80	6 600	115	5 000 K	70	7 200	126
		Type I	3 000 K	80	8 000	101	4 000 K	80	8 300	106	5 000 K	70	9 300	118
MLGH1	350 à 400 W	Type III	3 000 K	80	8 400	106	4 000 K	80	8 800	113	5 000 K	70	9 700	124
		Type V	3 000 K	80	8 500	113	4 000 K	80	9 200	123	5 000 K	70	10 300	137
		Type V large	3 000 K	80	8 200	105	4 000 K	80	8 700	111	5 000 K	70	9 700	124
		Type I	3 000 K	80	9 600	98	4 000 K	80	10 000	104	5 000 K	70	11 100	115
MLGH3	400 W	Type III	3 000 K	80	10 100	104	4 000 K	80	10 600	110	5 000 K	70	11 700	121
		Type V	3 000 K	80	10 300	111	4 000 K	80	11 200	120	5 000 K	70	12 500	134
		Type V large	3 000 K	80	9 900	102	4 000 K	80	10 400	109	5 000 K	70	11 700	121
		Type I	3 000 K	80	10 900	96	4 000 K	80	11 600	103	5 000 K	70	12 900	114
MLGH6	400 à 600 W	Type III	3 000 K	80	11 700	103	4 000 K	80	12 400	109	5 000 K	70	13 600	120
		Type V	3 000 K	80	12 500	109	4 000 K	80	13 500	117	5 000 K	70	15 100	131
		Type V large	3 000 K	80	11 500	101	4 000 K	80	12 100	107	5 000 K	70	13 700	120
		Type I	3 000 K	80	13 200	93	4 000 K	80	14 000	99	5 000 K	70	15 700	109
MLGX1	600 à 750 W	Type III	3 000 K	80	14 200	99	4 000 K	80	15 000	105	5 000 K	70	16 500	115
		Type V	3 000 K	80	15 800	109	4 000 K	80	17 000	118	5 000 K	70	18 200	126
		Type V large	3 000 K	80	14 000	97	4 000 K	80	14 800	104	5 000 K	70	16 600	116
		Type I	3 000 K	80	15 587	92	4 000 K	80	16 491	98	5 000 K	70	17 377	103
MLGX5	1 000 W	Type III	3 000 K	80	16 221	96	4 000 K	80	17 161	102	5 000 K	70	18 083	107
		Type V	3 000 K	80	18 036	107	4 000 K	80	19 260	114	5 000 K	70	20 063	119
		Type V large	3 000 K	80	16 153	96	4 000 K	80	17 089	101	5 000 K	70	18 007	107
		Type I	3 000 K	80	17 885	85	4 000 K	80	18 922	90	5 000 K	70	19 939	95
MLGX5	1 000 W	Type III	3 000 K	80	18 499	88	4 000 K	80	19 571	93	5 000 K	70	20 623	98
		Type V	3 000 K	80	21 475	102	4 000 K	80	22 932	109	5 000 K	70	23 888	114
		Type V large	3 000 K	80	19 275	92	4 000 K	80	20 393	97	5 000 K	70	21 489	102

① Toutes les valeurs de flux lumineux sont typiques (tolérance +/-10 %).

Luminaires à LED Mercmaster™ 3e génération

Standard

Luminaires pour zones dangereuses

Modèle standard NEC/CEC : Classe I, Division 2, Groupes A, B, C, D | Classe II, Divisions 1 et 2, Groupes E, F, G | Classe III | Classe I, Zone 2 AEx ec IIC | Zone 21 AEx tb IIC | Classe I, Zone 2 Ex ec II | Zone 21 Ex tb IIC | Type 3R, 4, 4X | IP66/IP67 | Exposition simultanée | Convient à une utilisation en milieu humide | Type extérieur marin (eau salée)
 Modèle de batterie de secours NEC/CEC : Classe I, Division 2, Groupes A, B, C, D | Classe II, Divisions 1 et 2, Groupes E, F, G | Classe III | Classe I, Zone 2 IIC | Zone 20 IIC | Type 3R, 4, 4X | IP66/IP67 | Exposition simultanée | Convient à une utilisation en milieu humide
 Modèle standard ATEX/IECEx : Zones 2 – 21 et 22
 Important : Certifié par l'American Bureau of Shipping (ABS) | Approuvé par l'Association internationale Dark Sky (IDA) (modèle standard uniquement)

Flux lumineux (efficacité) ①

Modèle	Lampe à décharge équivalente	Modèle de distribution de la lumière	TCP (température de couleur proximale)	IRC (Indice de rendu des couleurs)	Flux lumineux	Efficacité lumineuse	TCP	IRC	Flux lumineux	Efficacité lumineuse	TCP	IRC	Flux lumineux	Efficacité lumineuse
Diffuseur en verre transparent														
MLGL3	70 à 100 W	Type I	3 000 K	80	2 800	93	4 000 K	80	3 100	103	5 000 K	70	3 500	117
		Type III	3 000 K	80	3 100	102	4 000 K	80	3 200	107	5 000 K	70	3 700	123
		Type V	3 000 K	80	3 100	103	4 000 K	80	3 200	107	5 000 K	70	3 450	115
		Type V large	3 000 K	80	3 150	105	4 000 K	80	3 250	108	5 000 K	70	3 500	117
MLGL5	100 à 150 W	Type I	3 000 K	80	4 200	91	4 000 K	80	4 600	100	5 000 K	70	5 300	115
		Type III	3 000 K	80	4 400	96	4 000 K	80	4 800	104	5 000 K	70	5 400	117
		Type V	3 000 K	80	4 650	101	4 000 K	80	4 800	114	5 000 K	70	5 150	112
		Type V large	3 000 K	80	4 700	102	4 000 K	80	4 900	107	5 000 K	70	5 250	114
MLGL7	175 à 250 W	Type I	3 000 K	80	6 400	112	4 000 K	80	7 100	125	5 000 K	70	8 000	140
		Type III	3 000 K	80	6 600	116	4 000 K	80	7 300	128	5 000 K	70	8 300	146
		Type V	3 000 K	80	7 250	119	4 000 K	80	7 600	125	5 000 K	70	8 000	131
		Type V large	3 000 K	80	7 750	124	4 000 K	80	7 900	130	5 000 K	70	8 300	136
MLGL9	250 à 350 W	Type I	3 000 K	80	8 500	111	4 000 K	80	8 800	117	5 000 K	70	9 900	132
		Type III	3 000 K	80	8 600	115	4 000 K	80	9 300	124	5 000 K	70	10 400	139
		Type V	3 000 K	80	8 550	107	4 000 K	80	9 000	113	5 000 K	70	10 150	127
		Type V large	3 000 K	80	8 850	111	4 000 K	80	9 300	116	5 000 K	70	10 500	131
MLGH9	250 à 350 W	Type I	3 000 K	80	8 100	108	4 000 K	80	8 800	117	5 000 K	70	9 900	132
		Type III	3 000 K	80	8 600	115	4 000 K	80	9 300	124	5 000 K	70	10 400	139
		Type V	3 000 K	80	9 300	124	4 000 K	80	10 100	135	5 000 K	70	11 200	149
		Type V large	3 000 K	80	8 500	113	4 000 K	80	9 200	123	5 000 K	70	10 300	137
MLGH1	350 à 400 W	Type I	3 000 K	80	9 900	106	4 000 K	80	10 700	115	5 000 K	70	12 000	129
		Type III	3 000 K	80	11 200	115	4 000 K	80	11 300	122	5 000 K	70	12 600	135
		Type V	3 000 K	80	11 400	123	4 000 K	80	12 300	132	5 000 K	70	13 600	146
		Type V large	3 000 K	80	10 300	111	4 000 K	80	11 200	120	5 000 K	70	12 500	134
MLGH3	400 W	Type I	3 000 K	80	12 000	104	4 000 K	80	12 900	112	5 000 K	70	14 500	126
		Type III	3 000 K	80	12 600	110	4 000 K	80	13 600	118	5 000 K	70	15 300	133
		Type V	3 000 K	80	13 700	119	4 000 K	80	14 900	130	5 000 K	70	16 400	143
		Type V large	3 000 K	80	12 500	109	4 000 K	80	13 500	117	5 000 K	70	15 100	131
MLGH6	400 à 600 W	Type I	3 000 K	80	14 500	100	4 000 K	80	15 700	108	5 000 K	70	17 700	122
		Type III	3 000 K	80	15 100	104	4 000 K	80	16 400	113	5 000 K	70	18 400	127
		Type V	3 000 K	80	17 000	117	4 000 K	80	18 000	124	5 000 K	70	20 100	139
		Type V large	3 000 K	80	15 000	103	4 000 K	80	16 300	112	5 000 K	70	18 200	126
MLGX1	600 à 750 W	Type I	3 000 K	80	17 170	102	4 000 K	80	18 188	108	5 000 K	70	19 206	114
		Type III	3 000 K	80	17 931	106	4 000 K	80	18 994	112	5 000 K	70	20 057	119
		Type V	3 000 K	80	20 006	118	4 000 K	80	21 366	126	5 000 K	70	21 937	130
		Type V large	3 000 K	80	17 830	106	4 000 K	80	18 887	112	5 000 K	70	19 944	118
MLGX5	1 000 W	Type I	3 000 K	80	19 468	93	4 000 K	80	20 623	98	5 000 K	70	21 777	104
		Type III	3 000 K	80	20 342	97	4 000 K	80	21 548	103	5 000 K	70	22 754	108
		Type V	3 000 K	80	23 776	113	4 000 K	80	25 392	121	5 000 K	70	26 070	124
		Type V large	3 000 K	80	21 285	101	4 000 K	80	22 547	107	5 000 K	70	23 809	113

① Toutes les valeurs de flux lumineux sont typiques (tolérance +/-10 %).

Luminaires à LED Mercmaster™ 3e génération

Standard

Luminaires pour zones dangereuses

Modèle standard NEC/CEC : Classe I, Division 2, Groupes A, B, C, D | Classe II, Divisions 1 et 2, Groupes E, F, G | Classe III | Classe I, Zone 2 AEx ec IIC | Zone 21 AEx tb IIIC | Classe I, Zone 2

Ex ec II | Zone 21 Ex tb IIIC | Type 3R, 4, 4X | IP66/IP67 | Exposition simultanée | Convient à une utilisation en milieu humide | Type extérieur marin (eau salée)

Modèle de batterie de secours NEC/CEC : Classe I, Division 2, Groupes A, B, C, D | Classe II, Divisions 1 et 2, Groupes E, F, G | Classe III | Classe I, Zone 2 IIC | Zone 20 IIIC | Type 3R, 4, 4X | IP66/

IP67 | Exposition simultanée | Convient à une utilisation en milieu humide

Modèle standard ATEX/IECEx : Zones 2 – 21 et 22

Important : Certifié par l'American Bureau of Shipping (ABS) | Approuvé par l'Association internationale Dark Sky (IDA) (modèle standard uniquement)

Flux lumineux (efficacité) ①

Modèle	Lampe à décharge équivalente	Modèle de distribution de la lumière	TCP (température de couleur proximale)	IRC (Indice de rendu des couleurs)	Flux lumineux	Efficacité lumineuse	TCP	IRC	Flux lumineux	Efficacité lumineuse	TCP	IRC	Flux lumineux	Efficacité lumineuse
Réfracteur prismatique en verre														
MLGL3	70 à 100 W	Type V	3 000 K	80	2 800	91	4 000 K	80	3 000	101	5 000 K	70	3 400	111
MLGL5	100 à 150 W	Type V	3 000 K	80	4 200	90	4 000 K	80	4 600	99	5 000 K	70	5 100	110
MLGL7	175 à 250 W	Type V	3 000 K	80	6 300	107	4 000 K	80	6 700	113	5 000 K	70	7 300	123
MLGL9/ MLGH9	250 à 350 W	Type V	3 000 K	80	8 400	107	4 000 K	80	8 800	112	5 000 K	70	9 700	124
MLGH1	350 à 400 W	Type V	3 000 K	80	10 100	105	4 000 K	80	10 600	110	5 000 K	70	11 700	121
MLGH3	400 W	Type V	3 000 K	80	11 800	104	4 000 K	80	12 400	109	5 000 K	70	13 600	120
MLGH6	400 à 600 W	Type V	3 000 K	80	14 500	100	4 000 K	80	15 100	105	5 000 K	70	16 700	116
MLGX1	600 à 750 W	Type V	3 000 K	80	16 798	99	4 000 K	80	17 915	106	5 000 K	70	18 318	108
MLGX5	1 000 W	Type V	3 000 K	80	19 962	95	4 000 K	80	21 290	101	5 000 K	70	21 769	104

① Toutes les valeurs de flux lumineux sont typiques (tolérance +/-10 %).

Luminaires à LED Mercmaster™ 3e génération

avec une batterie de secours

Luminaires pour zones dangereuses

Modèle standard NEC/CEC : Classe I, Division 2, Groupes A, B, C, D | Classe II, Divisions 1 et 2, Groupes E, F, G | Classe III | Classe I, Zone 2 AEx ec IIC | Zone 21 AEx tb IIC | Classe I, Zone 2 Ex ec II | Zone 21 Ex tb IIC | Type 3R, 4, 4X | IP66/IP67 | Exposition simultanée | Convient à une utilisation en milieu humide | Type extérieur marin (eau salée)
 Modèle de batterie de secours NEC/CEC : Classe I, Division 2, Groupes A, B, C, D | Classe II, Divisions 1 et 2, Groupes E, F, G | Classe III | Classe I, Zone 2 IIC | Zone 20 IIC | Type 3R, 4, 4X | IP66/IP67 | Exposition simultanée | Convient à une utilisation en milieu humide
 Important : certifié par l'American Bureau of Shipping (ABS)

Flux lumineux (efficacité) – Modèle de batterie de secours ①

Modèle	Lampe à décharge équivalente	Modèle de distribution de la lumière	TCP	IRC	Flux lumineux	Efficacité lumineuse	TCP		IRC		Flux lumineux	Efficacité lumineuse		
			(température de couleur proximale)	(Indice de rendu des couleurs)			Flux lumineux	Efficacité lumineuse	Flux lumineux	Efficacité lumineuse				
Diffuseur en polycarbonate transparent														
MLGL3	70 à 100 W	Type I	3 000 K	80	2 600	87	4 000 K	80	3 000	100	5 000 K	70	3 200	107
		Type III	3 000 K	80	2 800	93	4 000 K	80	3 000	100	5 000 K	70	3 500	117
		Type V	3 000 K	80	3 000	100	4 000 K	80	3 300	110	5 000 K	70	3 800	127
		Type V large	3 000 K	80	2 900	96	4 000 K	80	2 900	97	5 000 K	70	3 600	119
MLGL3 – Mode normal-secours de 90 minutes	70 à 100 W	Type I	3 000 K	80	1 150	S.O.	4 000 K	80	1 280	S.O.	5 000 K	70	1 400	S.O.
		Type III	3 000 K	80	1 150	S.O.	4 000 K	80	1 280	S.O.	5 000 K	70	1 400	S.O.
		Type V	3 000 K	80	1 150	S.O.	4 000 K	80	1 280	S.O.	5 000 K	70	1 400	S.O.
		Type V large	3 000 K	80	1 150	S.O.	4 000 K	80	1 280	S.O.	5 000 K	70	1 400	S.O.
MLGL5	100 à 150 W	Type I	3 000 K	80	3 800	83	4 000 K	80	4 200	91	5 000 K	70	4 800	104
		Type III	3 000 K	80	4 100	89	4 000 K	80	4 600	100	5 000 K	70	5 200	113
		Type V	3 000 K	80	4 500	98	4 000 K	80	5 000	109	5 000 K	70	5 700	124
		Type V large	3 000 K	80	4 400	94	4 000 K	80	4 800	105	5 000 K	70	6 000	129
MLGL5 – Mode normal-secours de 90 minutes	100 à 150 W	Type I	3 000 K	80	1 150	S.O.	4 000 K	80	1 280	S.O.	5 000 K	70	1 400	S.O.
		Type III	3 000 K	80	1 150	S.O.	4 000 K	80	1 280	S.O.	5 000 K	70	1 400	S.O.
		Type V	3 000 K	80	1 150	S.O.	4 000 K	80	1 280	S.O.	5 000 K	70	1 400	S.O.
		Type V large	3 000 K	80	1 150	S.O.	4 000 K	80	1 280	S.O.	5 000 K	70	1 400	S.O.
Diffuseur en polycarbonate dépoli														
MLGL3	70 à 100 W	Type I	3 000 K	80	2 700	87	4 000 K	80	2 900	95	5 000 K	70	3 200	108
		Type III	3 000 K	80	2 800	92	4 000 K	80	3 000	101	5 000 K	70	3 300	112
		Type V	3 000 K	80	2 900	97	4 000 K	80	3 200	107	5 000 K	70	3 700	123
		Type V large	3 000 K	80	2 800	91	4 000 K	80	3 000	101	5 000 K	70	3 400	113
MLGL3 – Mode normal-secours de 90 minutes	70 à 100 W	Type I	3 000 K	80	1 100	S.O.	4 000 K	80	1 230	S.O.	5 000 K	70	1 350	S.O.
		Type III	3 000 K	80	1 100	S.O.	4 000 K	80	1 230	S.O.	5 000 K	70	1 350	S.O.
		Type V	3 000 K	80	1 100	S.O.	4 000 K	80	1 230	S.O.	5 000 K	70	1 350	S.O.
		Type V large	3 000 K	80	1 100	S.O.	4 000 K	80	1 230	S.O.	5 000 K	70	1 350	S.O.
MLGL5	100 à 150 W	Type I	3 000 K	80	4 000	85	4 000 K	80	4 400	94	5 000 K	70	4 900	107
		Type III	3 000 K	80	4 200	91	4 000 K	80	6 400	100	5 000 K	70	5 100	110
		Type V	3 000 K	80	4 400	96	4 000 K	80	4 800	104	5 000 K	70	5 500	120
		Type V large	3 000 K	80	4 200	90	4 000 K	80	4 600	100	5 000 K	70	5 100	110
MLGL5 – Mode normal-secours de 90 minutes	100 à 150 W	Type I	3 000 K	80	1 100	S.O.	4 000 K	80	1 230	S.O.	5 000 K	70	1 350	S.O.
		Type III	3 000 K	80	1 100	S.O.	4 000 K	80	1 230	S.O.	5 000 K	70	1 350	S.O.
		Type V	3 000 K	80	1 100	S.O.	4 000 K	80	1 230	S.O.	5 000 K	70	1 350	S.O.
		Type V large	3 000 K	80	1 100	S.O.	4 000 K	80	1 230	S.O.	5 000 K	70	1 350	S.O.

① Toutes les valeurs de flux lumineux sont typiques (tolérance +/-10 %). Pour le flux lumineux (efficacité) du modèle de batterie de secours en mode normal-secours de 180 minutes, contacter le représentant commercial local.

Luminaires à LED Mercmaster™ 3e génération

avec une batterie de secours

Luminaires pour zones dangereuses

Modèle standard NEC/CEC : Classe I, Division 2, Groupes A, B, C, D | Classe II, Divisions 1 et 2, Groupes E, F, G | Classe III | Classe I, Zone 2 AEx ec IIC | Zone 21 AEx tb IIC | Classe I, Zone 2 Ex ec II | Zone 21 Ex tb IIC | Type 3R, 4, 4X | IP66/IP67 | Exposition simultanée | Convient à une utilisation en milieu humide | Type extérieur marin (eau salée)
 Modèle de batterie de secours NEC/CEC : Classe I, Division 2, Groupes A, B, C, D | Classe II, Divisions 1 et 2, Groupes E, F, G | Classe III | Classe I, Zone 2 IIC | Zone 20 IIC | Type 3R, 4, 4X | IP66/IP67 | Exposition simultanée | Convient à une utilisation en milieu humide
 Important : certifié par l'American Bureau of Shipping (ABS)

Flux lumineux (efficacité) – Modèle de batterie de secours ①

Modèle	Lampe à décharge équivalente	Modèle de distribution de la lumière	TCP (température de couleur proximale)	IRC (Indice de rendu des couleurs)	Flux lumineux	Efficacité lumineuse	TCP	IRC	Flux lumineux	Efficacité lumineuse	TCP	IRC	Flux lumineux	Efficacité lumineuse
Diffuseur en verre transparent														
MLGL3	70 à 100 W	Type I	3 000 K	80	2 800	93	4 000 K	80	3 100	103	5 000 K	70	3 500	111
		Type III	3 000 K	80	3 100	102	4 000 K	80	3 200	107	5 000 K	70	3 700	116
		Type V	3 000 K	80	3 100	102	4 000 K	80	3 600	120	5 000 K	70	4 000	133
		Type V large	3 000 K	80	3 100	101	4 000 K	80	3 200	107	5 000 K	70	3 600	120
MLGL3 – Mode normal-secours de 90 minutes	70 à 100 W	Type I	3 000 K	80	1 200	S.O.	4 000 K	80	1 330	S.O.	5 000 K	70	1 450	S.O.
		Type III	3 000 K	80	1 200	S.O.	4 000 K	80	1 330	S.O.	5 000 K	70	1 450	S.O.
		Type V	3 000 K	80	1 200	S.O.	4 000 K	80	1 330	S.O.	5 000 K	70	1 450	S.O.
		Type V large	3 000 K	80	1 200	S.O.	4 000 K	80	1 330	S.O.	5 000 K	70	1 350	S.O.
MLGL5	100 à 150 W	Type I	3 000 K	80	4 200	91	4 000 K	80	5 000	106	5 000 K	70	5 300	115
		Type III	3 000 K	80	4 400	95	4 000 K	80	5 200	110	5 000 K	70	5 400	117
		Type V	3 000 K	80	4 800	104	4 000 K	80	5 300	113	5 000 K	70	6 000	130
		Type V large	3 000 K	80	4 900	99	4 000 K	80	5 200	110	5 000 K	70	5 400	117
MLGL5 – Mode normal-secours de 90 minutes	100 à 150 W	Type I	3 000 K	80	1 200	S.O.	4 000 K	80	1 330	S.O.	5 000 K	70	1 450	S.O.
		Type III	3 000 K	80	1 200	S.O.	4 000 K	80	1 330	S.O.	5 000 K	70	1 450	S.O.
		Type V	3 000 K	80	1 200	S.O.	4 000 K	80	1 330	S.O.	5 000 K	70	1 450	S.O.
		Type V large	3 000 K	80	1 200	S.O.	4 000 K	80	1 330	S.O.	5 000 K	70	1 350	S.O.

① Toutes les valeurs de flux lumineux sont typiques (tolérance +/-10 %). Pour le flux lumineux (efficacité) du modèle de batterie de secours en mode normal-secours de 180 minutes, contacter le représentant commercial local.

Luminaires à LED Mercmaster™ 3e génération

Standard

Luminaires pour zones dangereuses

Modèle standard NEC/CEC : Classe I, Division 2, Groupes A, B, C, D | Classe II, Divisions 1 et 2, Groupes E, F, G | Classe III | Classe I, Zone 2 AEx ec IIC | Zone 21 AEx tb IIIC | Classe I, Zone 2 Ex ec II | Zone 21 Ex tb IIIC | Type 3R, 4, 4X | IP66/IP67 | Exposition simultanée | Convient à une utilisation en milieu humide | Type extérieur marin (eau salée)

Modèle de batterie de secours NEC/CEC : Classe I, Division 2, Groupes A, B, C, D | Classe II, Divisions 1 et 2, Groupes E, F, G | Classe III | Classe I, Zone 2 IIC | Zone 20 IIIC | Type 3R, 4, 4X | IP66/IP67 | Exposition simultanée | Convient à une utilisation en milieu humide

Modèle standard ATEX/IECEx : Zones 2 – 21 et 22

Important : Certifié par l'American Bureau of Shipping (ABS) | Approuvé par l'Association internationale Dark Sky (IDA) (modèle standard uniquement)

Caractéristiques électriques ①

Modèle	Tension	Puissance d'entrée	Courant d'entrée (A)	Facteur de puissance	Taux de distorsion harmonique (THD)
MLGL3	120 Vca	30	0,26	> 0,9	< 20 %
	277 Vca	30	0,12		
	170 Vcc	30	0,18	S.O.	S.O.
	300 Vcc	31	0,10		
	347 Vca	33	0,10		
MLGL5	480 Vca	33	0,07	> 0,9	< 20 %
	120 Vca	46	0,39	> 0,9	< 20 %
	277 Vca	46	0,17		
	170 Vcc	46	0,27	S.O.	S.O.
	300 Vcc	46	0,16		
347 Vca	49	0,14			
MLGL7	480 Vca	49	0,11	> 0,9	< 20 %
	120 Vca	57	0,48	> 0,9	< 20 %
	277 Vca	57	0,23		
	170 Vcc	57	0,34	S.O.	S.O.
	300 Vcc	57	0,19		
347 Vca	60	0,18			
MLGL9/MLGH9	480 Vca	60	0,14	> 0,9	< 20 %
	120 Vca	75	0,64	> 0,9	< 20 %
	277 Vca	75	0,29		
	170 Vcc	75	0,45	S.O.	S.O.
	300 Vcc	75	0,25		
347 Vca	79	0,23			
MLGH1	480 Vca	79	0,17	> 0,9	< 20 %
	120 Vca	93	0,79	> 0,9	< 20 %
	277 Vca	93	0,35		
	170 Vcc	93	0,55	S.O.	S.O.
	300 Vcc	93	0,31		
347 Vca	97	0,28			
MLGH3	480 Vca	97	0,21	> 0,9	< 20 %
	120 Vca	115	0,99	> 0,9	< 20 %
	277 Vca	115	0,44		
	170 Vcc	115	0,68	S.O.	S.O.
	300 Vcc	115	0,38		
347 Vca	118	0,34			
MLGH6	480 Vca	118	0,25	> 0,9	< 20 %
	120 Vca	145	1,24	> 0,9	< 20 %
	277 Vca	145	0,54		
	170 Vcc	145	0,86	S.O.	S.O.
	300 Vcc	145	0,48		
347 Vca	145	0,42			
MLGX1	480 Vca	145	0,31	> 0,9	< 20 %
	120 Vca	169	1,43	> 0,9	< 20 %
	277 Vca	165	0,63		
	170 Vcc	169	1,30	S.O.	S.O.
	300 Vcc	166	0,64		
347 Vca	171	0,50			
MLGX5	480 Vca	170	0,37	> 0,9	< 20 %
	120 Vca	210	1,79	> 0,9	< 20 %
	277 Vca	204	0,82		
	170 Vcc	209	1,60	S.O.	S.O.
	300 Vcc	203	0,76		
347 Vca	209	0,61			
MLGX5	480 Vca	209	0,45	> 0,9	< 20 %

① Toutes les valeurs sont typiques (tolérance +/-10 %).

Luminaires à LED Mercmaster™ 3e génération

avec une batterie de secours

Luminaires pour zones dangereuses

Modèle standard NEC/CEC : Classe I, Division 2, Groupes A, B, C, D | Classe II, Divisions 1 et 2, Groupes E, F, G | Classe III | Classe I, Zone 2 AEx ec IIC | Zone 21 AEx tb IIIC | Classe I, Zone 2 Ex ec II | Zone 21 Ex tb IIIC | Type 3R, 4, 4X | IP66/IP67 | Exposition simultanée | Convient à une utilisation en milieu humide | Type extérieur marin (eau salée)
 Modèle de batterie de secours NEC/CEC : Classe I, Division 2, Groupes A, B, C, D | Classe II, Divisions 1 et 2, Groupes E, F, G | Classe III | Classe I, Zone 2 IIC | Zone 20 IIIC | Type 3R, 4, 4X | IP66/IP67 | Exposition simultanée | Convient à une utilisation en milieu humide
 Important : certifié par l'American Bureau of Shipping (ABS)

Caractéristiques électriques – Modèle de batterie de secours ①

Modèle	Tension	Puissance consommée (watts)	Courant d'entrée (A)	Facteur de puissance (FP)	Taux de distorsion harmonique (THD)
MLGL3	120 Vca	30	0,26	> 0,9	< 20 %
	277 Vca	30	0,12		
MLGL5	120 Vca	46	0,39	> 0,9	< 20 %
	277 Vca	46	0,17		

Système de test automatique (ATS) – Fonctionnalité du modèle Normal/Secours

Fonctionnel	Durée complète
Démarre dans un délai de 24 à 45 heures après la mise sous tension initiale du module.	Démarre dans un délai de 5 à 26 jours après la mise sous tension initiale du module.
Survient tous les 14 jours après le test fonctionnel initial.	Survient tous les 364 jours après le test fonctionnel initial.
Dure 30 secondes.	Dure pendant toute la durée de la période normale-secours classée.

À la fin des tests fonctionnels et de durée complète, le voyant LED affichera l'état du luminaire normal-secours en présence du courant alternatif.

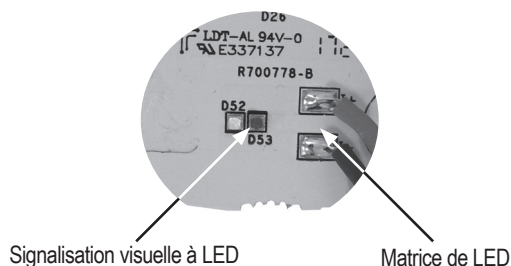

Signification des états des LED pour la version Normal/Secours

Couleur de diode	Indicateur LED	Numéro du modèle
Vert	1 s ON (activé) : 1 s OFF (désactivé)	Charge normale correcte, batterie pas complètement chargée, aucun défaut détecté, test correct
Vert	0,25 s ON (activé) : 0,25 s OFF (désactivé)	Test automatique fonctionnel/de durée en cours
Vert	Activé en continu	Charge correcte, batterie complètement chargée, aucun défaut détecté, test correct
Rouge	1 s ON (activé) : 1 s OFF (désactivé)	Anomalie : problème d'installation/la batterie non connectée ou défectueuse. Échec du test fonctionnel/échec du test de durée complète. la batterie non connectée ou défectueuse. Échec du test fonctionnel/échec du test de durée complète.
Voyants LED OFF (désactivés), matrice de LED ON (activée)	Voyants LED (rouge et vert) OFF (désactivés)	Pas de courant alternatif, mode normal-secours ON (activé)

① Toutes les valeurs sont typiques (tolérance +/-10 %).

Luminaires à LED Mercmaster™ 3e génération

Standard

Luminaires pour zones dangereuses

Modèle standard NEC/CEC : Classe I, Division 2, Groupes A, B, C, D | Classe II, Divisions 1 et 2, Groupes E, F, G | Classe III | Classe I, Zone 2 AEx ec IIC | Zone 21 AEx tb IIIC | Classe I, Zone 2 Ex ec II | Zone 21 Ex tb IIIC | Type 3R, 4, 4X | IP66/IP67 | Exposition simultanée | Convient à une utilisation en milieu humide | Type extérieur marin (eau salée)
 Modèle de batterie de secours NEC/CEC : Classe I, Division 2, Groupes A, B, C, D | Classe II, Divisions 1 et 2, Groupes E, F, G | Classe III | Classe I, Zone 2 IIC | Zone 20 IIIC | Type 3R, 4, 4X | IP66/IP67 | Exposition simultanée | Convient à une utilisation en milieu humide
 Modèle standard ATEX/IECEx : Zones 2 – 21 et 22
 Important : Certifié par l'American Bureau of Shipping (ABS) | Approuvé par l'Association internationale Dark Sky (IDA) (modèle standard uniquement)

Eclairage

Codes de température NEC/CEC – Modèle standard ①

Modèle ②	Température ambiante °C (°F)	Température du fil d'alimentation en °C (°F)	Classe I, division 2 groupes A, B, C, D	Classe I, zone 2, groupe IIC	Classe II, division 1, groupes E, F, G	Zone 21, groupe IIIC	Classe I, division 2 et classe II, division 1
MLGL3	40 (104)		T4A	T4	T6	T6	T4A
	55 (131)	90 (194)	T4A	T4	T5	T5	T4A
	65 (149)		T4	T4	T5	T5	T4
MLGL3 - A	75 (167)	90 (194)	T4	T4	T4A	T4	T3C
MLGL5	40 (104)		T4A	T4	T6	T6	T4A
	55 (131)	90 (194)	T4	T4	T5	T5	T4
	65 (149)		T3C	T3	T5	T5	T3C
MLGL5 - A	75 (167)	90 (194)	T3C	T3	T4A	T4	T3C
MLGL7	40 (104)		T4A	T4	T6	T6	T4A
	55 (131)	90 (194)	T4A	T4	T5	T6	T4
	65 (149)		T4	T4	T5	T6	T3C
MLGL7 - A	70 (158) 75 (167)	90 (194)	T4 T4	T4 T4	T5 T4A	T5 T4	T3C T3C
MLGL9	40 (104)		T4A	T4	T6	T6	T4A
	55 (131)	90 (194)	T4	T4	T5	T5	T4
	65 (149)		T4	T4	T5	T5	T4
MLGL9 - A	70 (158)	90 (194)	T3C	T3	T5	T6	T3C
MLGH9 - A	70 (158)	90 (194)	T3C	T3	T5	T6	T3C
MLGH1	40 (104)		T3C	T3	T6	T6	T3C
	55 (131)	90 (194)	T3C	T3	T6	T6	T3C
	65 (149)		T3C	T3	T6	T6	T3C
MLGH1 - A	70 (158)	90 (194)	T3B	T3	T5	T5	T3B
MLGH3	40 (104)		T3C	T3	T6	T6	T3C
	55 (131)	90 (194)	T3B	T3	T6	T6	T3B
	65 (149)		T3A	T3	T6	T5	T3A
MLGH3 - A	70 (158)	90 (194)	T3A	T3	T5	T5	T3A
MLGH6	40 (104)		T3A	T3	T6	T6	T3A
	55 (131)	90 (194)	T3A	T3	T6	T6	T3A
	65 (149)		T3	T3	T5	T5	T3
MLGX1	40 (104) 60 (140)	90 (194)	T3C T3A	T3 T3	T6 T5	T6 T5	T3C T3A
MLGX5	40 (104) 55 (131)	90 (194)	T3B T3A	T3 T3	T6 T5	T6 T5	T3B T3A

NEC/CEC – Les numéros de valeur « T » représentent la température interne maximale ou la température de surface maximale ③④

N° « T »	T1	350	325	T2	T2A	T2B	T2C	T2D	T3	T3A	T3B	T3C	T4	T4A	T5	T6
Plage de temp. en °C (°F)	+351 à +450 (+664 à +842)	+326 à +350 (+619 à +662)	+301 à +325 (+574 à +617)	+281 à +300 (+538 à +572)	+261 à +280 (+502 à +536)	+231 à +260 (+448 à +500)	+216 à +230 (+421 à +446)	+201 à +215 (+394 à +419)	+181 à +200 (+358 à +392)	+166 à +180 (+331 à +356)	+161 à +165 (+322 à +329)	+136 à +160 (+277 à +320)	+121 à +135 (+250 à +275)	+101 à +120 (+214 à +248)	+86 à +100 (+187 à +212)	+85 (+185)

① Plage de température ambiante : -40 °C à +65 °C (-40 °F à +149 °F)

② Le suffixe -A désigne une température ambiante élevée.

③ Les numéros de valeur « T » représentent la température interne maximale pour les zones de classe I, division 2 et classe I, zone 2 désignées par le NEC.

④ Les numéros de valeur « T » représentent la température de surface maximale sous une couche de poussière dans les zones de classe II, division 1 et classe I, zone 2 désignées par le NEC ou les zones 2 (gaz) et 22 (poussière) désignées par la CEI.

Luminaires à LED Mercmaster™ 3e génération

Standard

Luminaires pour zones dangereuses

Modèle standard NEC/CEC : Classe I, Division 2, Groupes A, B, C, D | Classe II, Divisions 1 et 2, Groupes E, F, G | Classe III | Classe I, Zone 2 AEx ec IIC | Zone 21 AEx tb IIC | Classe I, Zone 2 Ex ec II | Zone 21 Ex tb IIC | Type 3R, 4, 4X | IP66/IP67 | Exposition simultanée | Convient à une utilisation en milieu humide | Type extérieur marin (eau salée)

Modèle de batterie de secours NEC/CEC : Classe I, Division 2, Groupes A, B, C, D | Classe II, Divisions 1 et 2, Groupes E, F, G | Classe III | Classe I, Zone 2 IIC | Zone 20 IIC | Type 3R, 4, 4X | IP66/IP67 | Exposition simultanée | Convient à une utilisation en milieu humide

Modèle standard ATEX/IECEx : Zones 2 – 21 et 22

Important : Certifié par l'American Bureau of Shipping (ABS) | Approuvé par l'Association internationale Dark Sky (IDA) (modèle standard uniquement)

Codes de température ATEX/IECEx – Modèle standard ①

Modèle ②	Température ambiante °C (°F)	Code T pour zone 2	Code T pour zone 21/22
MLGL3	40 (104)	T4	T81 °C
	55 (131)	T4	T88 °C
	65 (149)	T4	T94 °C
MLGL5	40 (104)	T4	T81 °C
	55 (131)	T4	T88 °C
	65 (149)	T3	T94 °C
MLGL7	40 (104)	T4	T81 °C
	55 (131)	T4	T88 °C
	65 (149)	T4	T94 °C
MLGL7-A	70 (158)	T4	T99 °C
MLGL9	40 (104)	T4	T81 °C
	55 (131)	T4	T88 °C
	65 (149)	T4	T94 °C
MLGH9-A	70 (158)	T3	T88 °C
MLGH1	40 (104)	T3	T64 °C
	55 (131)	T3	T77 °C
	65 (149)	T3	T83 °C
MLGH1 - A	70 (158)	T3	T88 °C
MLGH3	40 (104)	T3	T66 °C
	55 (131)	T3	T79 °C
	65 (149)	T3	T86 °C
MLGH6	40 (104)	T3	T71 °C
	55 (131)	T3	T84 °C
	65 (149)	T3	T95 °C
MLGX1	40 (104)	T3	T82 °C
	60 (140)	T3	T102 °C
MLGX5	40 (104)	T3	T92 °C
	55 (131)	T3	T104 °C

ATEX/IECEx – Les numéros de valeur « T » représentent la température interne maximale ou la température de surface maximale.

N° « T »	T1	T2	T3	T4	T5	T6
Plage de temp. en °C (°F)	+301 à +450	+201 à +300	+136 à +200	+101 à +135	+86 à +100	+85
	(+547 à +842)	(+394 à +572)	(+277 à +392)	(+214 à +275)	(+187 à +212)	(+185)

① Pour 125 à 170 Vcc, la plage de température de fonctionnement est comprise entre -40 °C et +55 °C (pour IECEx/ATEX uniquement). La température de fonctionnement NEC/CEC reste comprise entre -40 °C et +65 °C (-40 °F et +149 °F) pour la plage de Vcc complète.

② Le suffixe -A désigne une température ambiante élevée.

Luminaires à LED Mercmaster™ 3e génération

avec une batterie de secours

Luminaires pour zones dangereuses

Modèle standard NEC/CEC : Classe I, Division 2, Groupes A, B, C, D | Classe II, Divisions 1 et 2, Groupes E, F, G | Classe III | Classe I, Zone 2 AEx ec IIC | Zone 21 AEx tb IIIC | Classe I, Zone 2 Ex ec II | Zone 21 Ex tb IIIC | Type 3R, 4, 4X | IP66/IP67 | Exposition simultanée | Convient à une utilisation en milieu humide | Type extérieur marin (eau salée)

Modèle de batterie de secours NEC/CEC : Classe I, Division 2, Groupes A, B, C, D | Classe II, Divisions 1 et 2, Groupes E, F, G | Classe III | Classe I, Zone 2 IIC | Zone 20 IIIC | Type 3R, 4, 4X | IP66/IP67 | Exposition simultanée | Convient à une utilisation en milieu humide

Important : certifié par l'American Bureau of Shipping (ABS)

Codes de température NEC/CEC – Modèle de batterie de secours ①

Modèle	Température ambiante °C (°F)	Fil d'alimentation min. °C (°F)	Classe I, division 2, groupes A, B, C, D	Classe I, zone 2, groupe IIC	Classe II, divisions 1, groupes E, F et G	Zone 21, groupe IIIC	Classe I, division 2, classe II, division 1
MLGL3	40 (104)	90 (194)	T5	T5	T6	T6	T5
	55 (131)		T5	T5	T6	T6	T5
MLGL5	40 (104)	90 (194)	T5	T5	T6	T6	T4A
	55 (131)		T5	T5	T6	T6	T4A

NEC/CEC – Les numéros de valeur « T » représentent la température interne maximale ou la température de surface maximale. ① ②

N° « T »	T1	350	325	T2	T2A	T2B	T2C	T2D	T3	T3A	T3B	T3C	T4	T4A	T5	T6
Plage de temp. en °C (°F)	+351 à +450 (+664 à +842)	+326 à +350 (+619 à +662)	+301 à +325 (+574 à +617)	+281 à +300 (+538 à +572)	+261 à +280 (+502 à +536)	+231 à +260 (+448 à +500)	+216 à +230 (+421 à +446)	+201 à +215 (+394 à +419)	+181 à +200 (+358 à +392)	+166 à +180 (+331 à +356)	+161 à +165 (+322 à +329)	+136 à +160 (+277 à +320)	+121 à +135 (+250 à +275)	+101 à +120 (+214 à +248)	+86 à +100 (+187 à +212)	+85 (+185)

① Plage de température ambiante : -40 °C à +65 °C (-40 °F à +149 °F)

② Les numéros de valeur « T » représentent la température interne maximale pour les zones de classe I, division 2 et classe I, zone 2 désignées par le NEC.

③ Les numéros de valeur « T » représentent la température de surface maximale sous une couche de poussière dans les zones de classe II, division 1 et classe I, zone 2 désignées par le NEC ou les zones 2 (gaz) et 22 (poussière) désignées par la CEI.

Luminaires à LED Mercmaster™ 3e génération

Standard

Luminaires pour zones dangereuses

Modèle standard NEC/CEC : Classe I, Division 2, Groupes A, B, C, D | Classe II, Divisions 1 et 2, Groupes E, F, G | Classe III | Classe I, Zone 2 AEx ec IIC | Zone 21 AEx tb IIIC | Classe I, Zone 2 Ex ec II | Zone 21

Ex tb IIIC | type 3R, 4, 4X | IP66/IP67 Exposition simultanée | Convient à une utilisation en milieu humide | Type extérieur marin (eau salée)

Modèle de batterie de secours NEC/CEC : Classe I, Division 2, Groupes A, B, C, D | Classe II, Division 1 et 2, Groupes E, F, G | Classe III | Classe I, Zone 2 IIC | Zone 20 IIIC | type 3R, 4, 4X | IP66/IP67 Exposition simultanée | Convient à une utilisation en milieu humide

Modèle standard ATEX/IECEx : Zones 2 – 21 et 22

Important : Certifié par l'American Bureau of Shipping (ABS) | Approuvé par l'Association internationale Dark Sky (IDA) (modèle standard uniquement)

Référence catalogue pour enveloppe du driver à LED, le diffuseur ou le réfracteur

Niveau lumineux	TCP	Optique	Diffuseur en polycarbonate transparent ①②③④⑤	Diffuseur en polycarbonate dépoli ①②③④⑤	Diffuseur en verre transparent ①②③④⑤	Réfracteur ①②③④⑤
3 500	5 000 K	Type I	MLGL3CP1	MLGL3CD1	MLGL3CG1	–
		Type III	MLGL3CP3	MLGL3CD3	MLGL3CG3	–
		Type V	MLGL3CP5	MLGL3CD5	MLGL3CG5	MLGL3CJ5
		Type V large	MLGL3CPW	MLGL3CDW	MLGL3CGW	–
5 500	5 000 K	Type I	MLGL5CP1	MLGL5CD1	MLGL5CG1	–
		Type III	MLGL5CP3	MLGL5CD3	MLGL5CG3	–
		Type V	MLGL5CP5	MLGL5CD5	MLGL5CG5	MLGL5CJ5
		Type V large	MLGL5CPW	MLGL5CDW	MLGL5CGW	–
7 500	5 000 K	Type I	MLGL7CP1	MLGL7CD1	MLGL7CG1	–
		Type III	MLGL7CP3	MLGL7CD3	MLGL7CG3	–
		Type V	MLGL7CP5	MLGL7CD5	MLGL7CG5	MLGL7CJ5
		Type V large	MLGL7CPW	MLGL7CDW	MLGL7CGW	–
9 500 ⑥	5 000 K	Type I	MLGL9CP1/MLGH9CP1	MLGL9CD1/MLGH9CD1	MLGL9CG1/MLGH9CG1	–
		Type III	MLGL9CP3/MLGH9CP3	MLGL9CD3/MLGH9CD3	MLGL9CG3/MLGH9CG3	–
		Type V	MLGL9CP5/MLGH9CP5	MLGL9CD5/MLGH9CD5	MLGL9CG5/MLGH9CG5	MLGL9CJ5/MLGH9CJ5
		Type V large	MLGL9CPW/MLGH9CPW	MLGL9CDW/MLGH9CDW	MLGL9CGW/MLGH9CGW	–
11 500	5 000 K	Type I	MLGH1CP1	MLGH1CD1	MLGH1CG1	–
		Type III	MLGH1CP3	MLGH1CD3	MLGH1CG3	–
		Type V	MLGH1CP5	MLGH1CD5	MLGH1CG5	MLGH1CJ5
		Type V large	MLGH1CPW	MLGH1CDW	MLGH1CGW	–
14 500	5 000 K	Type I	MLGH3CP1	MLGH3CD1	MLGH3CG1	–
		Type III	MLGH3CP3	MLGH3CD3	MLGH3CG3	–
		Type V	MLGH3CP5	MLGH3CD5	MLGH3CG5	MLGH3CJ5
		Type V large	MLGH3CPW	MLGH3CDW	MLGH3CGW	–
17 500	5 000 K	Type I	MLGH6CP1	MLGH6CD1	MLGH6CG1	–
		Type III	MLGH6CP3	MLGH6CD3	MLGH6CG3	–
		Type V	MLGH6CP5	MLGH6CD5	MLGH6CG5	MLGH6CJ5
		Type V large	MLGH6CPW	MLGH6CDW	MLGH6CGW	–
20 000	5 000 K	Type I	MLGX1CP1	MLGX1CD1	MLGX1CG1	–
		Type III	MLGX1CP3	MLGX1CD3	MLGX1CG3	–
		Type V	MLGX1CP5	MLGX1CD5	MLGX1CG5	MLGX1CJ5
		Type V large	MLGX1CPW	MLGX1CDW	MLGX1CGW	–
24 000	5 000 K	Type I	MLGX5CP1	MLGX5CD1	MLGX5CG1	–
		Type III	MLGX5CP3	MLGX5CD3	MLGX5CG3	–
		Type V	MLGX5CP5	MLGX5CD5	MLGX5CG5	MLGX5CJ5
		Type V large	MLGX5CPW	MLGX5CDW	MLGX5CGW	–

① Pour 120 à 277 Vca, 50/60 Hz, ajouter le suffixe -BU à la référence catalogue. Pour 347 à 480 Vca, 50/60 Hz, ajouter le suffixe -BH à la référence catalogue.

② Pour d'autres options de TCP, changer le 7e chiffre de la référence de « C » à « W » pour le TCP 3 000 K, blanc chaud ou « N » pour le TCP 4 000 K, blanc neutre. Exemple : MLGL7CP5BU à « W » pour blanc chaud, MLGL7WP5BU.

③ Des protections sont disponibles pour les luminaires avec diffuseur ou réfracteur. Voir les pages suivantes pour les informations relatives à la commande d'accessoires.

④ Pour l'option à fusible, ajouter « F » à la fin de la référence catalogue. Exemple : MLGL7CP5BUF.

⑤ L'utilisation de fusibles annule la classification de type extérieur marin (eau salée). Disponible uniquement pour la classification cCSAus. Pour une surtension supplémentaire de 10 kV, ajouter « S » à la fin de la référence catalogue.

Exemple : MLGH6CD5BUS.

⑥ MLGH9 est uniquement disponible avec l'option certifiée de température ambiante élevée (-A).

Luminaires à LED Mercmaster™ 3e génération

avec une batterie de secours

Luminaires pour zones dangereuses

Modèle standard NEC/CEC : Classe I, Division 2, Groupes A, B, C, D | Classe II, Divisions 1 et 2, Groupes E, F, G | Classe III | Classe I, Zone 2 AEx ec IIC | Zone 21 AEx tb IIIC | Classe I, Zone 2 Ex ec II | Zone 21 Ex tb IIIC | Type 3R, 4, 4X | IP66/IP67 | Exposition simultanée | Convient à une utilisation en milieu humide | Type extérieur marin (eau salée)
 Modèle de batterie de secours NEC/CEC : Classe I, Division 2, Groupes A, B, C, D | Classe II, Divisions 1 et 2, Groupes E, F, G | Classe III | Classe I, Zone 2 IIC | Zone 20 IIIC | Type 3R, 4, 4X | IP66/IP67 | Exposition simultanée | Convient à une utilisation en milieu humide
 Important : certifié par l'American Bureau of Shipping (ABS)

Référence catalogue pour l'enveloppe du driver à LED et le diffuseur – Modèle de batterie de secours

Niveau lumineux	TCP	Optique	Diffuseur en polycarbonate transparent ①②		Diffuseur en polycarbonate dépoli ①②		Diffuseur en verre transparent ①②	
			90 min	180 min	90 min	180 min	90 min	180 min
3 500	5 000 K	Type I	MLGL3CP1BUH	MLGL3CP1BUE	MLGL3CD1BUH	MLGL3CD1BUE	MLGL3CG1BUH	MLGL3CG1BUE
		Type III	MLGL3CP3BUH	MLGL3CP3BUE	MLGL3CD3BUH	MLGL3CD3BUE	MLGL3CG3BUH	MLGL3CG3BUE
		Type V	MLGL3CP5BUH	MLGL3CP5BUE	MLGL3CD5BUH	MLGL3CD5BUE	MLGL3CG5BUH	MLGL3CG5BUE
		Type V large	MLGL3CPWBUH	MLGL3CPWBUE	MLGL3CDWBUH	MLGL3CDWBUE	MLGL3CGWBUH	MLGL3CGWBUE
5 500	5 000 K	Type I	MLGL5CP1BUH	MLGL5CP1BUE	MLGL5CD1BUH	MLGL5CD1BUE	MLGL5CG1BUH	MLGL5CG1BUE
		Type III	MLGL5CP3BUH	MLGL5CP3BUE	MLGL5CD3BUH	MLGL5CD3BUE	MLGL5CG3BUH	MLGL5CG3BUE
		Type V	MLGL5CP5BUH	MLGL5CP5BUE	MLGL5CD5BUH	MLGL5CD5BUE	MLGL5CG5BUH	MLGL5CG5BUE
		Type V large	MLGL5CPWBUH	MLGL5CPWBUE	MLGL5CDWBUH	MLGL5CDWBUE	MLGL5CGWBUH	MLGL5CGWBUE

① Pour d'autres options de TCP, changer le 7e chiffre de la référence de « C » à « W » pour le TCP 3 000 K, blanc chaud ou « N » pour le TCP 4 000 K, blanc neutre. Exemple : MLGL7CP5BUH à « W » pour blanc chaud, MLGL7WP5BUH.

② Des protections sont disponibles. Voir les pages suivantes pour les informations relatives à la commande d'accessoires.

Luminaires à LED Mercmaster™ 3e génération

Standard ou normal secours

Luminaires pour zones dangereuses

Modèle standard NEC/CEC : Classe I, Division 2, Groupes A, B, C, D | Classe II, Divisions 1 et 2, Groupes E, F, G | Classe III | Classe I, Zone 2 AEx ec IIC | Zone 21 AEx tb IIIC | Classe I, Zone 2 Ex ec II | Zone 21









Ex tb IIIC | type 3R, 4, 4X | IP66/IP67 Exposition simultanée | Convient à une utilisation en milieu humide | Type extérieur marin (eau salée)

Modèle de batterie de secours NEC/CEC : Classe I, Division 2, Groupes A, B, C, D | Classe II, Division 1 et 2, Groupes E, F, G | Classe III | Classe I, Zone 2 IIC | Zone 20 IIIC | type 3R, 4, 4X | IP66/IP67 Exposition simultanée | Convient à une utilisation en milieu humide

Modèle standard ATEX/IECEX : Zones 2 – 21 et 22

Important : Certifié par l'American Bureau of Shipping (ABS) | Approuvé par l'Association internationale Dark Sky (IDA) (modèle standard uniquement)

Capots de montage

	Taille de l'entrée	Poids en kg (lb)	Référence catalogue
Suspendu – Montage rigide à une entrée			
	NPT 3/4 po		KPA-75
	NPT 1 po	1,0 (2,3)	KPA-100
	M20		KPA-M20
Capot suspendu étanche – Montage rigide à une entrée			
	NPT 3/4 po		KPA-75-WT
	NPT 1 po	1,1 (2,4)	KPA-100-WT
	M20		KPA-WT-M20
Cône suspendu – Montage rigide à une entrée			
	NPT 3/4 po		KPCH-75
	NPT 1 po	1,1 (2,5)	KPCH-100
	M20		KPCH-M20
Plafond ou mural – Cinq entrées, quatre bouchons obturateurs			
	NPT 3/4 po		KPCT-75
	NPT 1 po	6,1 (13,4)	KPCT-100
	M20		KPCT-M20
Plafond – Cinq entrées, quatre bouchons obturateurs			
	NPT 3/4 po		KPC-75
	NPT 1 po	1,4 (3,0)	KPC-100
	M20		KPC-M20
Mur – Cinq entrées, quatre bouchons obturateurs			
	NPT 3/4 po		KPWB-75
	NPT 1 po	1,8 (4,0)	KPWB-100
	M20		KPWB-M20
Montant incliné à 25° – Une entrée			
	NPT 1-1/4 po		KPS-125
	NPT 1-1/2 po	1,5 (3,3)	KPS-150
Montant incliné à 90° – Une entrée			
	NPT 1-1/4 po		KPST-125
	NPT 1-1/2 po	1,7 (3,8)	KPST-150

Luminaires à LED Mercmaster™ 3e génération

Standard ou normal secours

Luminaires pour zones dangereuses







Modèle standard NEC/CEC : Classe I, Division 2, Groupes A, B, C, D | Classe II, Divisions 1 et 2, Groupes E, F, G | Classe III | Classe I, Zone 2 AEx ec IIC | Zone 21 AEx tb IIIC | Classe I, Zone 2 Ex ec II | Zone 21 Ex tb IIIC | Type 3R, 4, 4X | IP66/IP67 | Exposition simultanée | Convient à une utilisation en milieu humide | Type extérieur marin (eau salée)

Modèle de batterie de secours NEC/CEC : Classe I, Division 2, Groupes A, B, C, D | Classe II, Divisions 1 et 2, Groupes E, F, G | Classe III | Classe I, Zone 2 IIC | Zone 20 IIIC | Type 3R, 4, 4X | IP66/IP67 | Exposition simultanée | Convient à une utilisation en milieu humide



Modèle standard ATEX/IECEx : Zones 2 – 21 et 22

Important : Certifié par l'American Bureau of Shipping (ABS) | Approuvé par l'Association internationale Dark Sky (IDA) (modèle standard uniquement)

Accessoires et pièces de rechange – Tous les modèles

	Numéro du modèle	Poids en kg (lb)	Référence catalogue
Diffuseurs			
	Diffuseur transparent – Polycarbonate	0,2 (0,5)	VPGL-LED
	Diffuseur dépoli – Polycarbonate	0,2 (0,5)	VPGL-DIFF
	Diffuseur transparent – Verre	0,8 (1,7)	VPGL-GLASS
Protection			
	Protection du diffuseur	0,2 (0,4)	MGU1
Câble de sécurité			
	Acier inox	0,2 (0,4)	LEDSC
Visière			
	Aluminium - revêtement en peinture époxy grise.	0,4 (0,9)	MMVISOR
Bouchon de purge			
	Purge de 1/2 po NPT et d'une longueur de 76 mm permettant d'évacuer l'eau des conduits de câbles.	0,4 (0,9)	LEDDR3

Adaptateurs de capots de montage – Tous les modèles ①

	Fabricant	Capot de montage installé	Poids en kg (lb)	Référence catalogue de l'adaptateur Appleton
	Crouse-Hinds™ Champ® †	Suspendu : APM2/3 Plafond : CM2/3 Suspendu flexible : HPM2	0,9 (2,00)	MMADCHVS
	Appleton™ Mercmaster™ II	Suspendu : LPA75/100 Plafond : LPC75/100	0,9 (2,00)	MMADIIS
	Crouse-Hinds™ Champ® †	Mur : TWM2/3 Montant incliné à 25° : JM5 Montant incliné à 90° : PM5	0,9 (2,00)	MMADCHVA
	Appleton™ Mercmaster™ II	Mur : LPWB75, LPWB100 Montant incliné à 25° : LPS125, LPS150	0,9 (2,00)	MMADIIA
	Killark™ ‡	Plafond : VMX2B, VMX3B, VMX6B, VMX7B, VMX9B Suspendu : VMA2B, VMA3B Montant incliné : VMD4B, VMD5B, VMS4B, VMS5B Mur : VMB2B, VMB3B Cône suspendu : VMC2B, VMC3B	1,0 (2,3)	MMADKVA

① Les adaptateurs sont classés cCSAus uniquement.

‡ Killark est une marque déposée de Hubbell Incorporated.

† Crouse-Hinds et Champ sont des marques déposées de Cooper Crouse-Hinds.

Luminaires à LED Mercmaster™ 3e génération

Standard

Luminaires pour zones dangereuses

Modèle standard NEC/CEC : Classe I, Division 2, Groupes A, B, C, D | Classe II, Divisions 1 et 2, Groupes E, F, G | Classe III | Classe I, Zone 2 AEx ec IIC | Zone 21 AEx tb IIIC | Classe I, Zone 2 Ex ec II | Zone 21 Ex tb IIIC | Type 3R, 4, 4X | IP66/IP67 | Exposition simultanée | Convient à une utilisation en milieu humide | Type extérieur marin (eau salée)
 Modèle de batterie de secours NEC/CEC : Classe I, Division 2, Groupes A, B, C, D | Classe II, Divisions 1 et 2, Groupes E, F, G | Classe III | Classe I, Zone 2 IIC | Zone 20 IIIC | Type 3R, 4, 4X | IP66/IP67 | Exposition simultanée | Convient à une utilisation en milieu humide
 Modèle standard ATEX/IECEx : Zones 2 – 21 et 22
 Important : Certifié par l'American Bureau of Shipping (ABS) | Approuvé par l'Association internationale Dark Sky (IDA) (modèle standard uniquement)

Accessoires et pièces de rechange

Distribution de la lumière	Poids en kg (lb)	Référence catalogue
----------------------------	------------------	---------------------

Réfracteur en verre prismatique – Résistant à la chaleur ①



Réfracteur en verre prismatique court – Conforme à NEMA type V

1,4 (3,0)

LPG-R5S

Numéro du modèle	Référence catalogue
------------------	---------------------

Protections

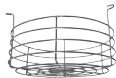

Protection pour réfracteur court pour LPG-R5S

0,3 (0,7)

KRG2S

Modèle	Tension	Puissance du driver	Paramètres de courant constant	Référence catalogue
--------	---------	---------------------	--------------------------------	---------------------

Drivers à LED de rechange



MLGL3

BU

50 W

500 mA

APMS050C135UD50

BH

500 mA

APMS050C135HD50

MLGL5

BU

50 W

780 mA

APMS050C135UD78

BH

780 mA

APMS050C135HD78

MLGL7

BU

100 W

360 mA

APMS100C105UD36

BH

360 mA

APMS100C105HD36

MLGL9 / MLGH9

BU

100 W

480 mA

APMS100C105UD48

BH

480 mA

APMS100C105HD48

MLGH1

BU

100 W

595 mA

APMS100C105UD59

BH

595 mA

APMS100C105HD59

MLGH3

BU

150 W

720 mA

APMS150C105UD72

BH

720 mA

APMS150C105HD72

MLGH6

BU

150 W

900 mA

APMS150C105UD90

BH

900 mA

APMS150C105HD90

MLGX1

BU

2 x 100 W

520 mA

APMS100C105UD52

BH

520 mA

APMS100C105HD52

MLGX5

BU

2 x 150 W

650 mA

APMS150C105UD65

BH

650 mA

APMS100C105HD65

① Le réfracteur prismatique en verre est classé cCSAus uniquement.



Luminaires à LED Mercmaster™ 3e génération

avec une batterie de secours

Luminaires pour zones dangereuses

Modèle standard NEC/CEC : Classe I, Division 2, Groupes A, B, C, D | Classe II, Divisions 1 et 2, Groupes E, F, G | Classe III | Classe I, Zone 2 AEx ec IIC | Zone 21 AEx tb IIIC | Classe I, Zone 2 Ex ec II | Zone 21 Ex tb IIIC | Type 3R, 4, 4X | IP66/IP67 | Exposition simultanée | Convient à une utilisation en milieu humide | Type extérieur marin (eau salée)
 Modèle de batterie de secours NEC/CEC : Classe I, Division 2, Groupes A, B, C, D | Classe II, Divisions 1 et 2, Groupes E, F, G | Classe III | Classe I, Zone 2 IIC | Zone 20 IIIC | Type 3R, 4, 4X | IP66/IP67 | Exposition simultanée | Convient à une utilisation en milieu humide
 Important : certifié par l'American Bureau of Shipping (ABS)

Accessoires et pièces de rechange – Modèle de batterie de secours

	Numéro du modèle	Poids en kg (lb)	Référence catalogue
	Bloc-batterie de rechange	0,7 (1,5)	BPMLLED
	Module de gestion de la batterie de rechange	0,7 (1,5)	BMMLLED

Fusible de rechange (système normal-secours) 0,2 (0,4) MLF5

	Modèle	Tension	Puissance du driver	Paramètres de courant constant	Référence catalogue
Drivers à LED de rechange					
	MLGL3	BU	50 W	500 mA	APMS050C135UD50
		BH		500 mA	APMS050C135HD50
	MLGL5	BU	50 W	780 mA	APMS050C135UD78
		BH		780 mA	APMS050C135HD78

Luminaires à LED Mercmaster™ 3e génération

Standard ou normal secours

Luminaires pour zones dangereuses

Modèle standard NEC/CEC : Classe I, Division 2, Groupes A, B, C, D | Classe II, Divisions 1 et 2, Groupes E, F, G | Classe III | Classe I, Zone 2 AEx ec IIC | Zone 21 AEx tb IIIC | Classe I, Zone 2 Ex ec II | Zone 21 Ex tb IIIC | Type 3R, 4, 4X | IP66/IP67 | Exposition simultanée | Convient à une utilisation en milieu humide | Type extérieur marin (eau salée)

Modèle de batterie de secours NEC/CEC : Classe I, Division 2, Groupes A, B, C, D | Classe II, Divisions 1 et 2, Groupes E, F, G | Classe III | Classe I, Zone 2 IIC | Zone 20 IIIC | Type 3R, 4, 4X | IP66/IP67 | Exposition simultanée | Convient à une utilisation en milieu humide

Modèle standard ATEX/IECEx : Zones 2 – 21 et 22

Important : Certifié par l'American Bureau of Shipping (ABS) | Approuvé par l'Association internationale Dark Sky (IDA) (modèle standard uniquement)

Poids du luminaire – Tous les modèles

Modèle	Flux lumineux	Poids en kg (lb)
Éclairage d'ambiance		
MLGL3	3 500	9,20 (20,3)
MLGL5	5 500	9,20 (20,3)
MLGL7	7 500	9,20 (20,3)
MLGL9	9 500	9,20 (20,3)
MLGH9	9 500	12,00 (26,4)
MLGH1	11 500	12,00 (26,4)
MLGH3	14 500	12,00 (26,4)
MLGH6	17 500	12,00 (26,4)
MLGX1	20 000	13,15 (29,0)
MLGX5	25 000	13,15 (29,0)
Modèles de batterie de secours		
MLGL3H	3 500	10,5 (23,2)
MLGL5H	5 500	10,5 (23,2)

Cellule photoélectrique de la série PCD2 scellée en usine pour zone dangereuse

Pour une utilisation en classe I, division 2, groupes A, B, C, D

NEC/CEC : Classe I, Division 2, Groupes A, B, C, D | NEMA 4X

Applications

- La cellule photoélectrique encapsulée permet un contrôle de l'éclairage automatique, du crépuscule à l'aube, dans les zones de classe I, division 2.
- Les applications courantes incluent les allées, les zones de sécurité et toute autre application d'éclairage extérieur.
- Le kit de cellule photoélectrique peut être installé à distance sur n'importe quel luminaire Appleton™ ou être installé directement sur le compartiment de câblage du luminaire à l'aide d'un raccord fileté de conduit de 3/4 po ou d'un coude de 3/4 po à 90°.

Caractéristiques

- La conception scellée en usine élimine le besoin d'un boîtier antidéflagrant.
- Peut être facilement installé sur site.
- Maintient la classe I, division 2 pour tous les luminaires Appleton Mercmaster™ III et LED Mercmaster.
- Disponible pour 120, 208, 240 ou 277 volts.
- Temporisation minimale : 15 secondes pour éliminer les déclenchements intempestifs.



Kit de cellule photoélectrique pour installation sur site

- Fourni avec trois fils toronnés de 18 AWG d'une longueur de 152,4 mm (6 po).
- Fourni avec deux vis en acier inoxydable et un joint d'étanchéité en néoprène (FS-GKR-1N).



Matériaux

- Encapsulé avec composé d'étanchéité époxy.
- Couvercle FS : en fer ou en aluminium.

Certifications et conformités NEC/CEC

- Norme UL : 1604 – Zones dangereuses (classées)
- Photocontrôle reconnu par le cULus

Kit de cellule photoélectrique – séparées, le boîtier de l'appareil à l'entrée encastrée FS (étape 1) et la cellule photoélectrique du couvercle FS (étape 2)

	Plage de tensions	VA max.	VA max.	Ampérage de courant max.	Référence catalogue de la cellule photoélectrique	Référence catalogue du boîtier de l'appareil	
						Fer	Aluminium
Étape 1 : Boîtier de l'appareil à l'entrée encastrée FS ; boîtier FS simple de 50 mm (2,00 po) de profondeur, avec une entrée inférieure à 3/4 po NPT – à commander séparément							
– Raccorder le boîtier FS au compartiment de câblage du luminaire à l'aide d'un raccord fileté de conduit de 3/4 po NPT ou d'un coude à 90° de 3/4 po NPT. Acheté séparément auprès d'un autre fournisseur.							
	S.O.	S.O.	S.O.	S.O.	–	APP-FS-1-75	APP-FS-1-75-A
Étape 2 : Cellule photoélectrique du couvercle FS pour installation dans un boîtier d'appareil à l'entrée encastrée FS – à commander séparément.							
– Fourni avec deux vis en acier inoxydable et un joint d'étanchéité en néoprène, référence catalogue : FS-GKR-1N							
	120 V, 50/60 Hz	1 000	1 000	8,3 A	FSKA-PC120D2	–	–
	208 V, 50/60 Hz	1 000	1 000	4,8 A			
	240 V, 50/60 Hz	1 000	1 000	4,2 A	FSKA-PC247D2	–	–
	277 V, 50/60 Hz	1 000	1 000	3,6 A			

Capots de montage avec cellule photoélectrique installée en usine ①

Capots de montage	Taille de l'entrée	Option de cellule photoélectrique	Référence catalogue
Suspendu	NPT 3/4 po	120 V	KPA75PC12D2
		208 V, 240 V, 277 V	KPA75PC24D2
	NPT 1 po	120 V	KPA100PC12D2
		208 V, 240 V, 277 V	KPA100PC24D2
Mur	NPT 3/4 po	120 V	KPWB75PC12D2
		208 V, 240 V, 277 V	KPWB75PC24D2
	NPT 1 po	120 V	KPWB100PC12D2
		208 V, 240 V, 277 V	KPWB100PC24D2
Montant incliné à 25°	NPT 1-1/4 po sur montant incliné	120 V	KPS125PC12D2
		208 V, 240 V, 277 V	KPS125PC24D2
	NPT 1-1/2 po sur montant incliné	120 V	KPS150PC12D2
		208 V, 240 V, 277 V	KPS150PC24D2
Montant incliné à 90°	NPT 1-1/4 po sur montant incliné	120 V	KPST125PC12D2
		208 V, 240 V, 277 V	KPST125PC24D2
	NPT 1-1/2 po sur montant incliné	120 V	KPST150PC12D2
		208 V, 240 V, 277 V	KPST150PC24D2

① Les luminaires équipés de cellules photoélectriques sont classés cCSAus et disponibles uniquement pour les appareils 120 à 277 Vca. Les caractéristiques suivantes ne s'appliquent pas : IP, type extérieur marin (eau salée), classe II, NEMA. Le luminaire reste adapté aux endroits humides.

Luminaires à LED Mercmaster™ 3e génération

Standard ou normal secours

Luminaires pour zones dangereuses

Modèle standard NEC/CEC : Classe I, Division 2, Groupes A, B, C, D | Classe II, Divisions 1 et 2, Groupes E, F, G | Classe III | Classe I, Zone 2 AEx ec IIC | Zone 21 AEx tb IIIC | Classe I, Zone 2 Ex ec II | Zone 21 Ex tb IIIC | Type 3R, 4, 4X | IP66/IP67 | Exposition simultanée | Convient à une utilisation en milieu humide | Type extérieur marin (eau salée)
 Modèle de batterie de secours NEC/CEC : Classe I, Division 2, Groupes A, B, C, D | Classe II, Divisions 1 et 2, Groupes E, F, G | Classe III | Classe I, Zone 2 IIC | Zone 20 IIIC | Type 3R, 4, 4X | IP66/IP67 | Exposition simultanée | Convient à une utilisation en milieu humide
 Modèle standard ATEX/IECEx : Zones 2 – 21 et 22
 Important : Certifié par l'American Bureau of Shipping (ABS) | Approuvé par l'Association internationale Dark Sky (IDA) (modèle standard uniquement)

Schémas dimensionnels – Enveloppe du driver à LED avec le diffuseur

MLGL3 à MLGL9

MLGH6 à MLGH9 et MLGX1 à MLGX5

Enveloppe du driver à LED

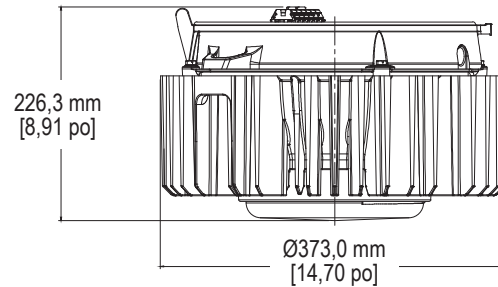
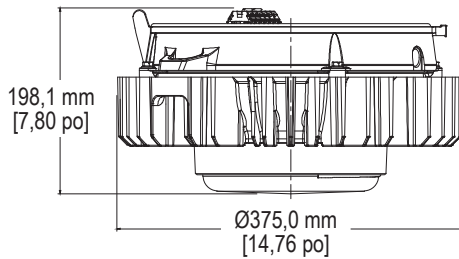

Suspendu

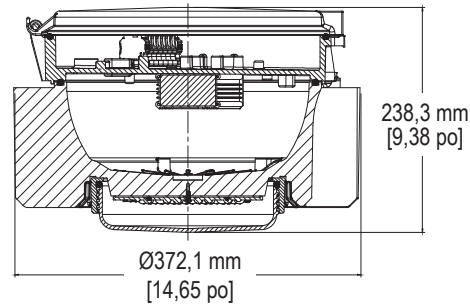
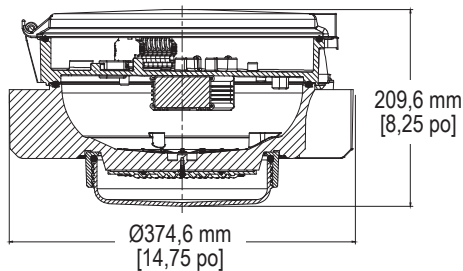

Suspendu étanche

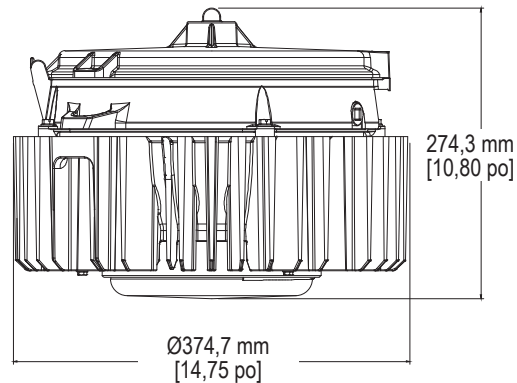
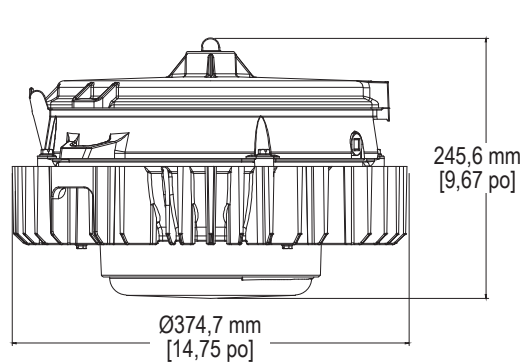

Luminaires à LED Mercmaster™ 3e génération

Standard ou normal secours

Luminaires pour zones dangereuses

Modèle standard NEC/CEC : Classe I, Division 2, Groupes A, B, C, D | Classe II, Divisions 1 et 2, Groupes E, F, G | Classe III | Classe I, Zone 2 AEx ec IIC | Zone 21 AEx tb IIIC | Classe I, Zone 2 Ex ec II | Zone 21 Ex tb IIIC | Type 3R, 4, 4X | IP66/IP67 | Exposition simultanée | Convient à une utilisation en milieu humide | Type extérieur marin (eau salée)
 Modèle de batterie de secours NEC/CEC : Classe I, Division 2, Groupes A, B, C, D | Classe II, Divisions 1 et 2, Groupes E, F, G | Classe III | Classe I, Zone 2 IIC | Zone 20 IIIC | Type 3R, 4, 4X | IP66/IP67 | Exposition simultanée | Convient à une utilisation en milieu humide
 Modèle standard ATEX/IECEx : Zones 2 – 21 et 22
 Important : Certifié par l'American Bureau of Shipping (ABS) | Approuvé par l'Association internationale Dark Sky (IDA) (modèle standard uniquement)

Éclairage

Schémas dimensionnels – Enveloppe du driver à LED avec le diffuseur

MLGL3 à MLGL9

MLGH6 à MLGH9 et MLGX1 à MLGX5

Cône suspendu

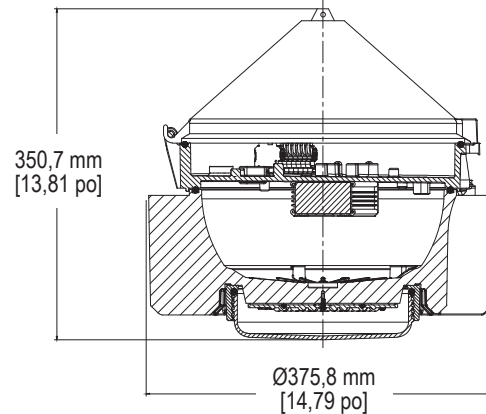
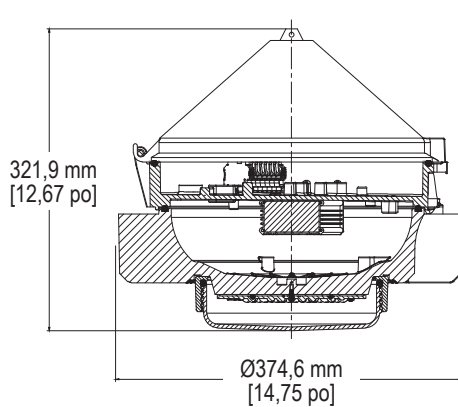

Plafond

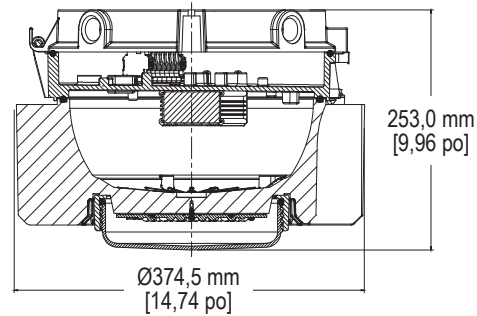
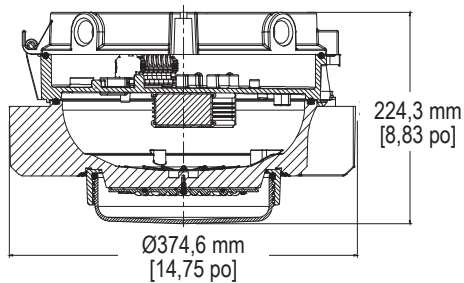

Montage mural

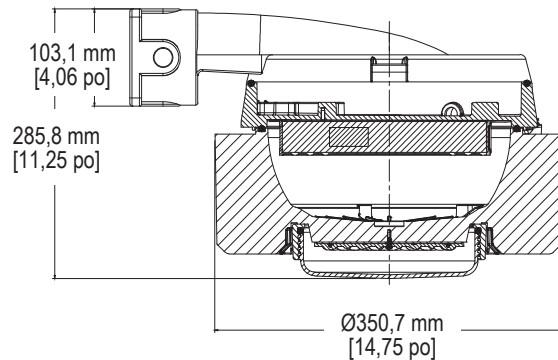
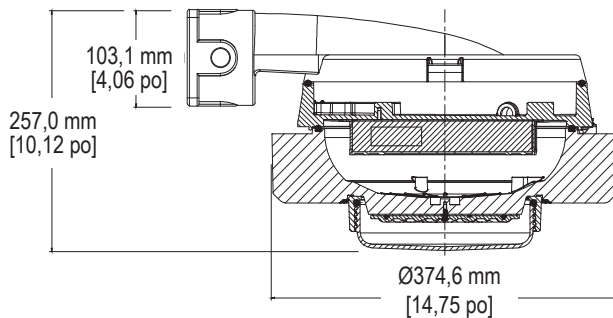

Luminaires à LED Mercmaster™ 3e génération

Standard ou normal secours

Luminaires pour zones dangereuses

Modèle standard NEC/CEC : Classe I, Division 2, Groupes A, B, C, D | Classe II, Divisions 1 et 2, Groupes E, F, G | Classe III | Classe I, Zone 2 AEx ec IIC | Zone 21 AEx tb IIIC | Classe I, Zone 2 Ex ec II | Zone 21 Ex tb IIIC | Type 3R, 4, 4X | IP66/IP67 | Exposition simultanée | Convient à une utilisation en milieu humide | Type extérieur marin (eau salée)

Modèle de batterie de secours NEC/CEC : Classe I, Division 2, Groupes A, B, C, D | Classe II, Divisions 1 et 2, Groupes E, F, G | Classe III | Classe I, Zone 2 IIC | Zone 20 IIIC | Type 3R, 4, 4X | IP66/IP67 | Exposition simultanée | Convient à une utilisation en milieu humide

Modèle standard ATEX/IECEx : Zones 2 – 21 et 22

Important : Certifié par l'American Bureau of Shipping (ABS) | Approuvé par l'Association internationale Dark Sky (IDA) (modèle standard uniquement)

Schémas dimensionnels – Enveloppe du driver à LED avec le diffuseur

MLGL3 à MLGL9

MLGH6 à MLGH9 et MLGX1 à MLGX5

Montage sur plafond ou mural

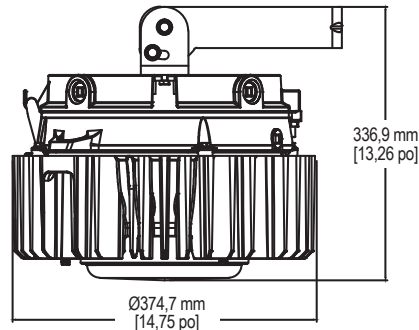
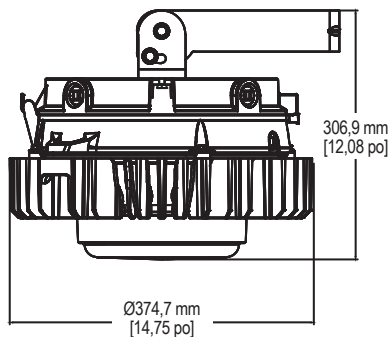

Montage sur montant incliné à 25°

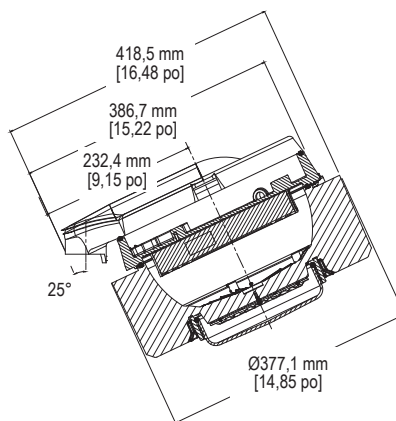
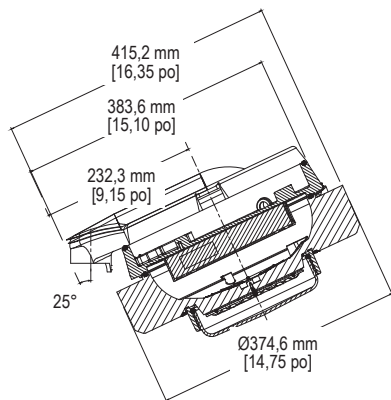

Montage sur montant incliné à 90°

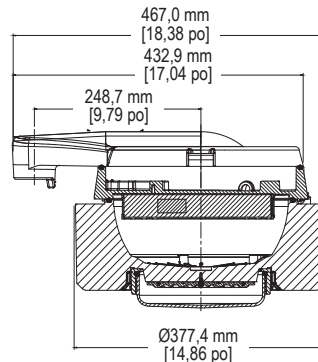
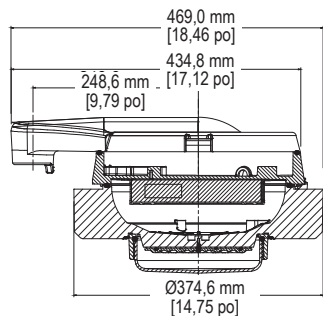

Luminaires à LED Mercmaster™ 3e génération

Standard ou normal secours

Luminaires pour zones dangereuses

Modèle standard NEC/CEC : Classe I, Division 2, Groupes A, B, C, D | Classe II, Divisions 1 et 2, Groupes E, F, G | Classe III | Classe I, Zone 2 AEx ec IIC | Zone 21 AEx tb IIIC | Classe I, Zone 2 Ex ec II | Zone 21 Ex tb IIIC | Type 3R, 4, 4X | IP66/IP67 | Exposition simultanée | Convient à une utilisation en milieu humide | Type extérieur marin (eau salée)

Modèle de batterie de secours NEC/CEC : Classe I, Division 2, Groupes A, B, C, D | Classe II, Divisions 1 et 2, Groupes E, F, G | Classe III | Classe I, Zone 2 IIC | Zone 20 IIIC | Type 3R, 4, 4X | IP66/IP67 | Exposition simultanée | Convient à une utilisation en milieu humide

Modèle standard ATEX/IECEx : Zones 2 – 21 et 22

Important : Certifié par l'American Bureau of Shipping (ABS) | Approuvé par l'Association internationale Dark Sky (IDA) (modèle standard uniquement)

Schémas dimensionnels – Enveloppe du driver à LED avec réfracteur en verre prismatique court ①

MLGL3 à MLGL9

MLGH6 à MLGH9 et MLGX1 à MLGX5

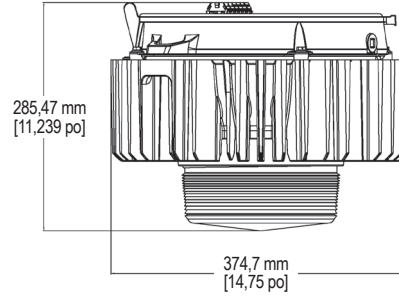
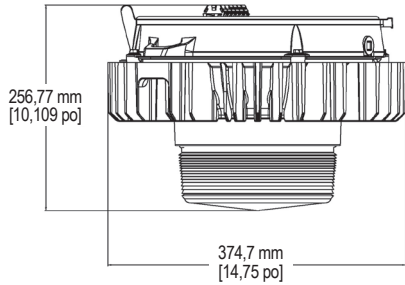

① Pour les dimensions de configuration supplémentaires, consulter la page du configurateur de schémas de produit sur le site Web.

Luminaire à LED Mercmaster™ 3e génération

Standard ou normal secours

Luminaire pour zones dangereuses

Modèle standard NEC/CEC : Classe I, Division 2, Groupes A, B, C, D | Classe II, Divisions 1 et 2, Groupes E, F, G | Classe III | Classe I, Zone 2 AEx ec IIC | Zone 21 AEx tb IIIC | Classe I, Zone 2 Ex ec II | Zone 21 Ex tb IIIC | Type 3R, 4, 4X | IP66/IP67 | Exposition simultanée | Convient à une utilisation en milieu humide | Type extérieur marin (eau salée)

Modèle de batterie de secours NEC/CEC : Classe I, Division 2, Groupes A, B, C, D | Classe II, Divisions 1 et 2, Groupes E, F, G | Classe III | Classe I, Zone 2 IIC | Zone 20 IIIC | Type 3R, 4, 4X | IP66/IP67 | Exposition simultanée | Convient à une utilisation en milieu humide

Modèle standard ATEX/IECEx : Zones 2 – 21 et 22

Important : Certifié par l'American Bureau of Shipping (ABS) | Approuvé par l'Association internationale Dark Sky (IDA) (modèle standard uniquement)

Données photométriques — Les données indiquées sont absolues

Type V, polycarbonate transparent, TCP 5 000 K

Référence : MLGAL33CP5

Flux lumineux du luminaire : 3 783 lumens

DISTRIBUTION DE TYPE POLAIRE (CANDELAS)

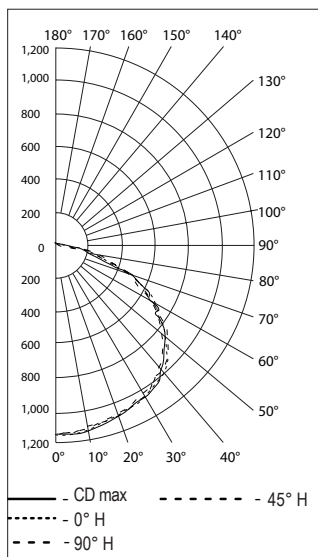

Type V, polycarbonate transparent, TCP 5 000 K

Référence : MLGAL53CP5

Flux lumineux du luminaire : 5 660 lumens

DISTRIBUTION DE TYPE POLAIRE (CANDELAS)

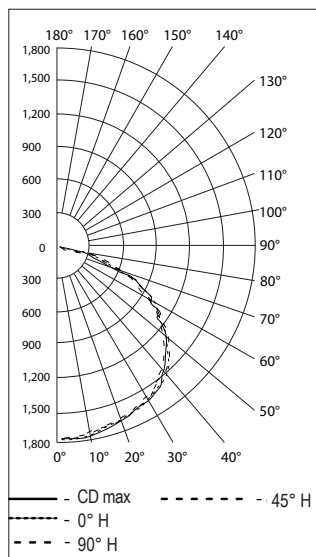

Type V, polycarbonate transparent, TCP 5 000 K

Référence : MLGAL73CP5

Flux lumineux du luminaire : 8 524 lumens

DISTRIBUTION DE TYPE POLAIRE (CANDELAS)

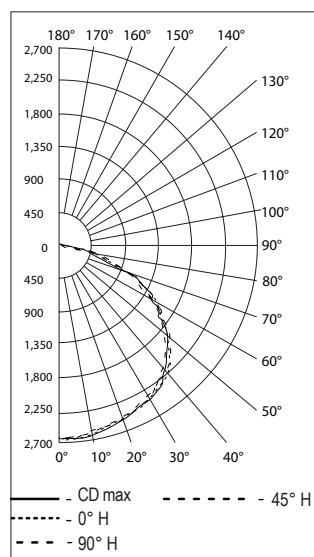

Type V, polycarbonate transparent, TCP 5 000 K

Référence : MLGAH93CP5/MLGAL93CP5

Flux lumineux du luminaire : 10 845 lumens

DISTRIBUTION DE TYPE POLAIRE (CANDELAS)

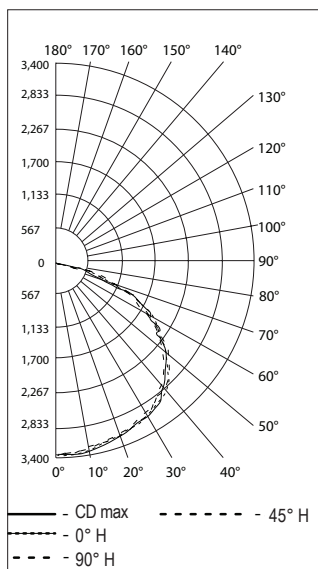

Type V, polycarbonate transparent, TCP 5 000 K

Référence : MLGAH13CP5

Flux lumineux du luminaire : 13 204 lumens

DISTRIBUTION DE TYPE POLAIRE (CANDELAS)

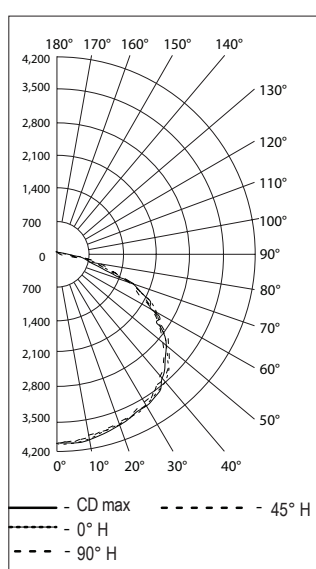

Type V, polycarbonate transparent, TCP 5 000 K

Référence : MLGAH33CP5

Flux lumineux du luminaire : 15 937 lumens

DISTRIBUTION DE TYPE POLAIRE (CANDELAS)

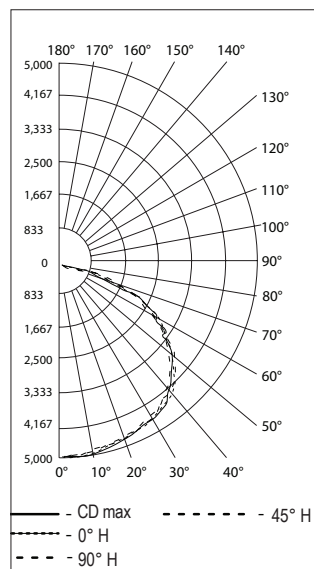

Luminaires à LED Mercmaster™ 3e génération

Standard ou normal secours

Luminaires pour zones dangereuses

Modèle standard NEC/CEC : Classe I, Division 2, Groupes A, B, C, D | Classe II, Divisions 1 et 2, Groupes E, F, G | Classe III | Classe I, Zone 2 AEx ec IIC | Zone 21 AEx tb IIIC | Classe I, Zone 2 Ex ec II | Zone 21 Ex tb IIIC | Type 3R, 4, 4X | IP66/IP67 | Exposition simultanée | Convient à une utilisation en milieu humide | Type extérieur marin (eau salée)
 Modèle de batterie de secours NEC/CEC : Classe I, Division 2, Groupes A, B, C, D | Classe II, Divisions 1 et 2, Groupes E, F, G | Classe III | Classe I, Zone 2 IIC | Zone 20 IIIC | Type 3R, 4, 4X | IP66/IP67 | Exposition simultanée | Convient à une utilisation en milieu humide
 Modèle standard ATEX/IECEx : Zones 2 – 21 et 22
 Important : Certifié par l'American Bureau of Shipping (ABS) | Approuvé par l'Association internationale Dark Sky (IDA) (modèle standard uniquement)

Eclairage

Données photométriques — Les données indiquées sont absolues

Type V, polycarbonate transparent, TCP 5 000 K

Référence : MLGAH63CP5

Flux lumineux du luminaire : 19 107 lumens

DISTRIBUTION DE TYPE POLAIRE (CANDELAS)

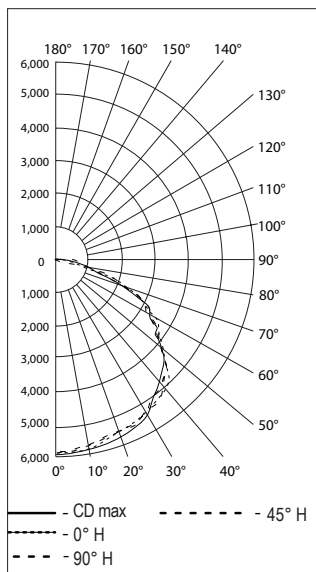

Type V, polycarbonate transparent, TCP 5 000 K

Référence : MLGAX1CP5BU

Flux lumineux du luminaire : 21 019 lumens

DISTRIBUTION DE TYPE POLAIRE (CANDELAS)

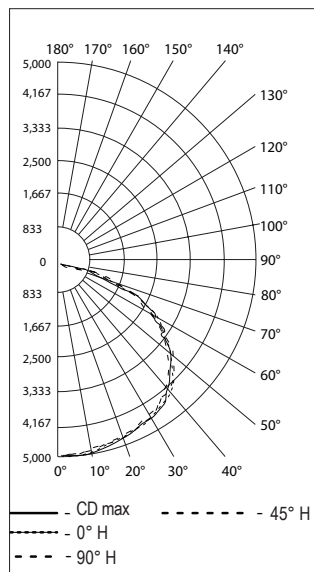

Type V, polycarbonate transparent, TCP 5 000 K

Référence : MLGAX5CP5BU

Flux lumineux du luminaire : 24 947 lumens

DISTRIBUTION DE TYPE POLAIRE (CANDELAS)

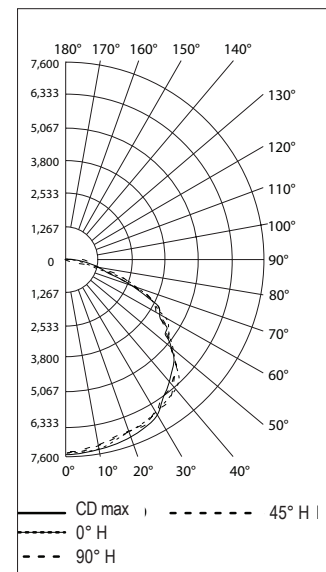

Type V, verre transparent, TCP 5 000 K, normal-secours

Référence : MLGL3CG5BUH+EMR

Flux lumineux du luminaire : 1 422 lumens

DISTRIBUTION DE TYPE POLAIRE (CANDELAS)

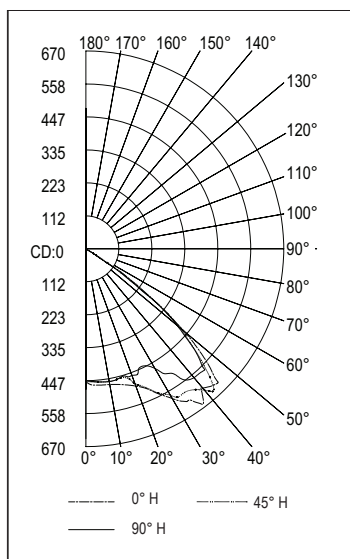

Type V, verre transparent, TCP 5 000 K, normal-secours

Référence : MLGL5CG5BUH+EMR

Flux lumineux du luminaire : 1 422 lumens

DISTRIBUTION DE TYPE POLAIRE (CANDELAS)

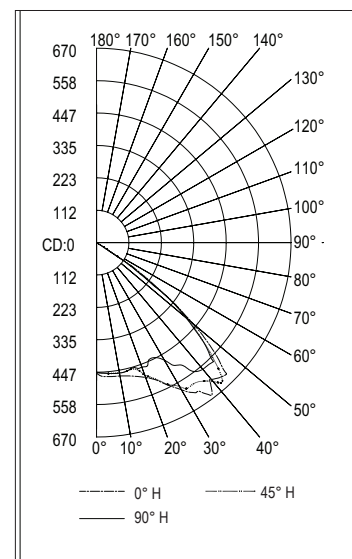

Luminaires à LED Mercmaster™ 3e génération, Zone 1

Luminaires pour zones dangereuses

NEC/CEC : Classe I, Zone 1 AEx/Ex eb mb groupe IIC Gb | Classe I, Zone 21 AEx/Ex tb groupe IIC Db
ATEX/IECEX : Zones 1 et 2 – 21 et 22

Applications

- Luminaires compacts adaptés pour une utilisation dans les conditions suivantes :
 - Large gamme des zones industrielles, de traitement chimique et autres, où sont présentes des zones à risque explosion (gaz et poussières).
 - Zones marines et humides
 - Zones à espace restreint, à hauteur sous plafond réduite et où le poids des luminaires doit être réduit au minimum
 - Adaptés à une utilisation dans laquelle une exposition simultanée à des gaz et des vapeurs inflammables ou des poussières combustibles est possible
- Parmi les applications courantes :
 - Centrales électriques
 - Usines de production
 - Usines chimiques
 - Raffineries de pétrole
 - Stations d'épuration
 - Usines d'hydrogène et de biocarburants
 - Usines de GNL (gaz naturel liquéfié)
 - Autres zones où la poussière, l'eau, la saleté et un usage intensif représentent des contraintes

Caractéristiques

- Conception modulaire offre des milliers de combinaisons pour une flexibilité maximale.
- Conception adaptée aux hauteurs de montage basses, allant de 2 m à 9 m (7 pi à 30 pi).
- Sept flux lumineux jusqu'à 17 800 lumens.

Lumens nominaux ①	Lampe à décharge équivalente	Numéro de modèle
3 800	75 à 100 W	MGZL3
5 600	150 à 175 W	MGZL5
7 900	175 à 250 W	MGZL7
10 000	300 à 350 W	MGZL9
12 400	400 W	MGZH1
14 800	450 à 500 W	MGZH3
17 800	600 W	MGZH6

- L'encapsulant en silicone optiquement pour la protection de zone 1 et un modèle de distribution de la lumière type V large selon IES.
- Choix de températures de couleur proximale (TCP) : blanc froid 5 000 K, blanc neutre 4 000 K ou blanc chaud 3 000 K.
- Personnalisation en fonction des exigences de l'application grâce à trois types de diffuseurs disponibles : polycarbonate transparent et dépoli ou verre transparent.
- Six capots de montage standard pour une installation flexible. Utilisez les mêmes capots de montage que le Mercmaster™ III.
- La charnière possède un rebond haut pour plus de sécurité lors de l'installation et de l'entretien. La construction de la charnière et du boulon assure une compression sur toute la longueur du joint de l'enveloppe du luminaire pour une étanchéité parfaite. La conception escamotable du boulon et de l'écrou imperdables simplifie l'installation.
- L'enveloppe robuste de conception thermique supérieure prolongeant la durée de vie du luminaire
- L'enveloppe du luminaire comprend un compartiment de câblage avec bornier séparé pour un câblage aisé.
- Bornier à vis à ressort compatible avec les câbles de 0,14 à 6 mm² (26 à 10 AWG)



MGZL



MGZH

- Protection contre les surtensions standard de 6 kV
- Joints d'étanchéité en silicone robustes et résistants aux températures élevées
- Données photométriques et schémas électroniques disponibles en ligne
- Température ambiante : -40 °C à +65 °C (-40 °F à +149 °F)
- Filetages NPT standard avec adaptateurs M20
- Durée de vie déclarée L70B10 des LED : 60 000 heures.
- Diffuseur et driver à LED remplaçables sur site

Garantie ②

- Garantie standard de 10 ans.

Options

- La protection du diffuseur est disponible, vendue séparément.
- Câble de sécurité disponible, vendu séparément.
- Un bouchon de purge est disponible pour détourner l'eau présente dans le système de conduit ou provenant de la condensation, vendu séparément.

Matériaux standards

- Capots de montage et boîtiers : moulés en aluminium sans cuivre (4/10 de 1 % max.)
- Joints d'étanchéité : silicone
- Tous les ensembles de fixation et de retenue : acier inox
- Diffuseur : verre ou polycarbonate
- Protection du diffuseur et câble de sécurité : fil en acier inox

Finitions standard

- Capots de montage et boîtiers : fini à revêtement en poudre d'époxy grise, appliqué par procédé électrostatique pour une protection entièrement uniforme

Certifications et conformités NEC/CEC

- Norme UL : UL1598 ; UL 60079-0 ; UL 60079-7 ; UL 60079-18 ; UL 60079-31
- Normes CSA : CSA C22.2 n° 250.0 ; CAN/CSA C22.2 n° 60079-0 ; CAN/CSA C22.2 n° 60079-7 ; CAN/CSA C22.2 n° 60079-18 ; CAN/CSA C22.2 n° 60079-31.
- Numéro de rapport ETL : 103764069DAL-001.

Certifications et conformités ATEX/IECEX

- Type certifié : LED Mercmaster génération 3, zone 1.
 - Gaz : Zones 1 et 2
 - Conforme à la directive ATEX 2014/34/UE : II 2 G
 - Type de protection : Ex eb mb IIC Gb
 - Classe de température : T6 à T4
 - Poussières : Zones 21
 - Conforme à la directive ATEX 2014/34/UE : II 2 D
 - Type de protection : Ex tb IIC Db
 - Température de surface : +75 °C à +100 °C (+167 °F à +212 °F)

① Valeur nominale de lumen pour 5 000 K, avec le diffuseur en verre transparent. Type V large Des informations détaillées sur le flux lumineux sont disponibles dans les tableaux « Flux lumineux (efficacité) ».

② Pour les détails concernant la garantie, veuillez consulter notre site web : www.appleton.emerson.com.

Luminaire à LED Mercmaster™ 3e génération, Zone 1

Luminaire pour zones dangereuses

NEC/CEC : Classe I, Zone 1 AEx/Ex eb mb groupe IIC Gb | Classe I, Zone 21 AEx/Ex tb groupe IIC Db
ATEX/IECEX : Zones 1 et 2 – 21 et 22

- Température ambiante : -40 °C à +65 °C (-40 °F à +149 °F)
- Certificat ATEX : ITS18ATEX303680X
- Certificat IECEX : IECEX ITS 18.0041X_0
- Indice de protection selon EN/CEI 60529 : IP66
- Résistance aux chocs : IK08
- Sécurité photobiologique, CEI 62778 et CEI 62471 : groupe RG0 avec polycarbonate dépoli, groupe RG1 avec verre transparent ou polycarbonate.

Produits connexes

- Luminaire à LED Mercmaster série 3e génération
- Luminaire à LED Mercmaster™ 3e génération pour sites industriels
- Luminaire à LED Mercmaster connectés

Caractéristiques illustrée

Flexibilité et conception modulaire des luminaires à LED



Composants LED encapsulés – Le mode de protection Ex mb par encapsulation des LED permet une utilisation en zone 1 avec un poids léger et une fiabilité des composants supérieure.

Dispositifs de sécurité

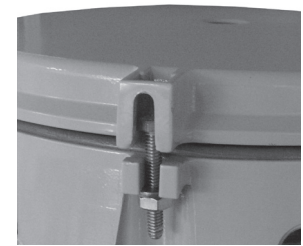

Sélection des trois températures de couleur (TCP) : 3 000 K, 4 000 K et 5 000 K.

Six capots de montage permettent de configurer un même luminaire pour un montage plafond, suspendu, sur montant incliné ou mural.

Trois diffuseurs ; le polycarbonate transparent et dépoli ou le diffuseur en verre transparent offrent un niveau de diffusion adéquat.

Système de verrouillage et charnière : le système de verrouillage imperdable en acier inoxydable (boulon et écrou) se ferme en toute sécurité et résiste aux atmosphères corrosives.

La conception escamotable simplifie le câblage et l'installation. La charnière extra haute offre une protection supplémentaire contre le détachement accidentel de l'enveloppe du driver à LED lors de l'installation ou de l'entretien.

Conçu pour l'environnement



La conception de l'enveloppe du driver à LED intègre des compartiments distincts pour le bornier et le driver à LED.

La conception thermique efficace garantit un transfert de chaleur fiable des LED vers l'extérieur par l'intermédiaire du dissipateur thermique et du corps en aluminium moulé avec revêtement en peinture époxy grise.

Câble de sécurité

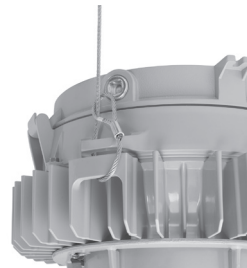

Le câble de sécurité se glisse autour de l'enveloppe par des points de retenue moulés. Ses boucles intégrées, associées à un mousqueton, garantissent une installation rapide et fiable.

Luminaires à LED Mercmaster™ 3e génération, Zone 1

Luminaires pour zones dangereuses

NEC/CEC : Classe I, Zone 1 AEx/Ex eb mb groupe IIC Gb | Classe I, Zone 21 AEx/Ex tb groupe IIC Db
ATEX/IECEX : Zones 1 et 2 – 21 et 22

Gamme de luminaires à LED Mercmaster™ série 3e génération, zone 1

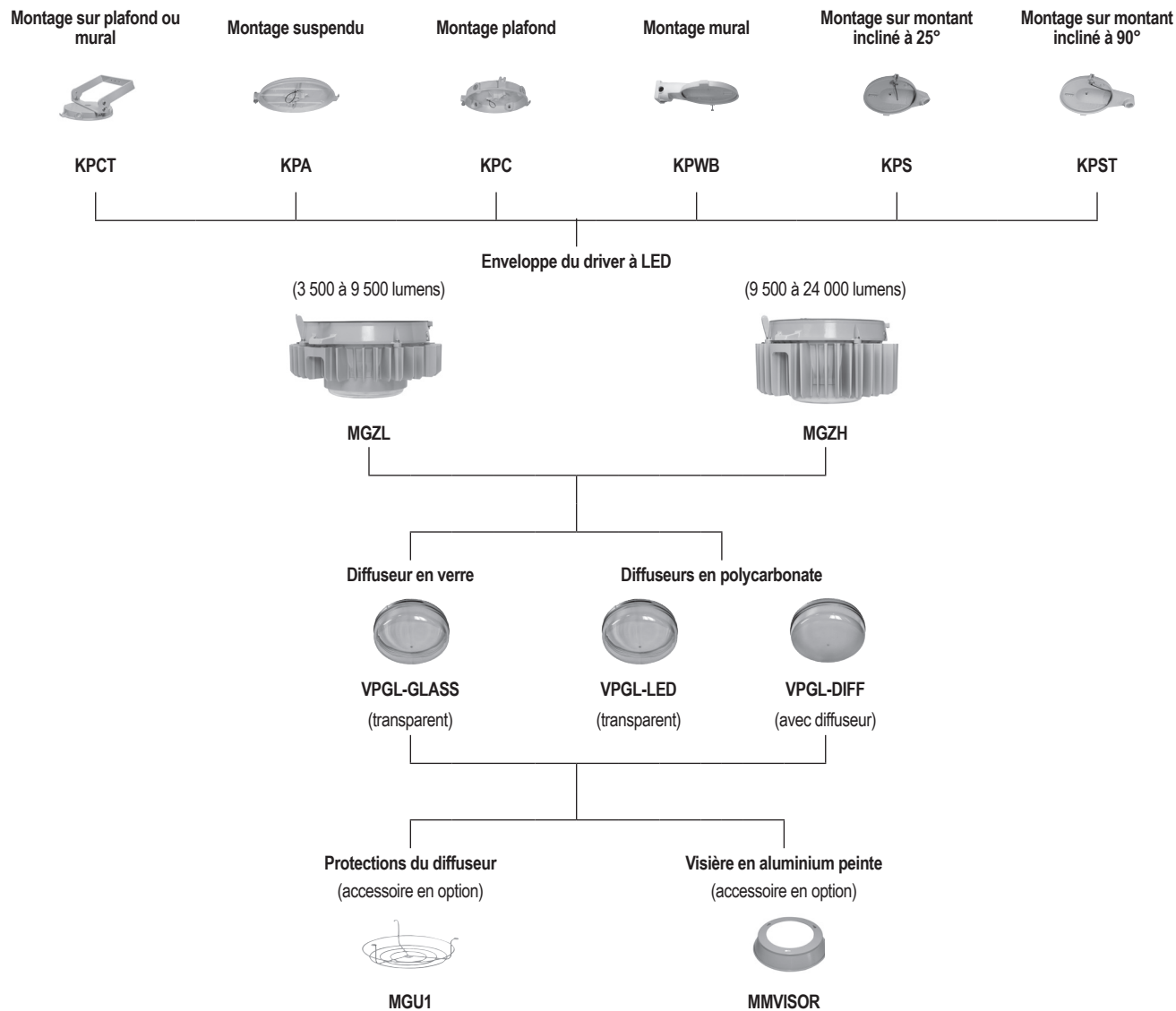

Luminaires à LED Mercmaster™ 3e génération, Zone 1

Luminaires pour zones dangereuses

NEC/CEC : Classe I, Zone 1 AEx/Ex eb mb groupe IIC Gb | Classe I, Zone 21 AEx/Ex tb groupe IIC Db
ATEX/IECEx : Zones 1 et 2 – 21 et 22

Commander à l'aide de la codification des références catalogue ci-dessous, ou sélectionner les références dans les tableaux des pages suivantes. –
Luminaires à LED Mercmaster™ série 3e génération, zone 1

MGZ	A	L3	2	C	P	W	BU
Série : MGZ – LED Mercmaster série 3e génération, zone 1		Flux lumineux (nominal) : ② L3 – 3 500 L5 – 5 500 L7 – 7 500 L9 – 9 500 H1 – 11 500 H3 – 13 500 H6 – 17 500		Température de couleur : C – Froide, 5 000 K N – Neutre, 4 000 K W – Chaude, 3 000 K		Modèle de distribution de la lumière : W – Type V large	
	Montage : A – Suspendu C – Plafond R – Sur montant incliné à 90° ① S – Sur montant incliné à 25° ① T – Montage plafond ou mural W – Mural Vide – Sans capot		Taille des entrées : 2 – NPT 3/4 po 3 – NPT 1 po 4 – NPT 1-1/4 po sur montant incliné 5 – NPT 1-1/2 po sur montant incliné 6 – Métrique M20		Matériau du diffuseur : P – Diffuseur en polycarbonate transparent D – Diffuseur en polycarbonate dépoli G – Diffuseur en verre transparent ③		Tension : BU – 120 à 277 Vca, 50/60 Hz ; 125 à 300 Vcc

① Les entrées de manchons NPT 3/4 po, NPT 1 po et métrique M20 ne sont pas disponibles dans cette option de montage.

② Pour plus d'informations sur le flux lumineux, voir le tableau des flux lumineux (efficacité) dans les pages du catalogue.

③ Les protections pour les diffuseurs en verre sont commandées séparément. Voir la section accessoires dans les pages du catalogue pour plus d'informations.

Luminaires à LED Mercmaster™ 3e génération, Zone 1

Luminaires pour zones dangereuses

NEC/CEC : Classe I, Zone 1 AEx/Ex eb mb groupe IIC Gb | Classe I, Zone 21 AEx/Ex tb groupe IIC Db
ATEX/IECEx : Zones 1 et 2 – 21 et 22

Tableau des flux lumineux ①

Modèle	Lampe à décharge équivalente	Modèle de distribution de la lumière	TCP (température de couleur proximale)	IRC (Indice de rendu des couleurs)	Flux lumineux	Efficacité lumineuse	TCP	IRC	Flux lumineux	Efficacité lumineuse	TCP	IRC	Flux lumineux	Efficacité lumineuse
Diffuseur en polycarbonate transparent														
MGZL3	75 à 100 W	Type V large	3 000 K	80	3 258	109	4 000 K	80	3 356	112	5 000 K	70	3 636	121
MGZL5	150 à 175 W	Type V large	3 000 K	80	4 843	105	4 000 K	80	4 989	108	5 000 K	70	5 405	118
MGZL7	175 à 250 W	Type V large	3 000 K	80	6 748	118	4 000 K	80	7 426	130	5 000 K	70	7 616	134
MGZL9	300 à 350 W	Type V large	3 000 K	80	8 705	116	4 000 K	80	9 580	128	5 000 K	70	9 826	131
MGZH1	400 W	Type V large	3 000 K	80	10 537	115	4 000 K	80	11 596	126	5 000 K	70	11 893	129
MGZH3	450 à 500 W	Type V large	3 000 K	80	12 514	113	4 000 K	80	13 771	124	5 000 K	70	14 124	127
MGZH6	600 W	Type V large	3 000 K	80	15 174	108	4 000 K	80	16 698	119	5 000 K	70	17 126	122
Diffuseur en polycarbonate dépoli														
MGZL3	75 à 100 W	Type V large	3 000 K	80	3 130	104	4 000 K	80	3 225	108	5 000 K	70	3 494	116
MGZL5	150 à 175 W	Type V large	3 000 K	80	4 653	101	4 000 K	80	4 794	104	5 000 K	70	5 193	113
MGZL7	175 à 250 W	Type V large	3 000 K	80	6 486	114	4 000 K	80	7 138	125	5 000 K	70	7 321	128
MGZL9	300 à 350 W	Type V large	3 000 K	80	8 345	111	4 000 K	80	9 184	122	5 000 K	70	9 419	126
MGZH1	400 W	Type V large	3 000 K	80	10 101	110	4 000 K	80	11 116	121	5 000 K	70	11 401	124
MGZH3	450 à 500 W	Type V large	3 000 K	80	11 998	108	4 000 K	80	13 204	119	5 000 K	70	13 542	122
MGZH6	600 W	Type V large	3 000 K	80	14 538	104	4 000 K	80	15 998	114	5 000 K	70	16 409	117
Diffuseur en verre transparent														
MGZL3	75 à 100 W	Type V large	3 000 K	80	3 411	114	4 000 K	80	3 514	117	5 000 K	70	3 807	127
MGZL5	150 à 175 W	Type V large	3 000 K	80	5 070	110	4 000 K	80	5 223	114	5 000 K	70	5 659	123
MGZL7	175 à 250 W	Type V large	3 000 K	80	7 059	124	4 000 K	80	7 768	136	5 000 K	70	7 967	140
MGZL9	300 à 350 W	Type V large	3 000 K	80	9 100	121	4 000 K	80	10 014	134	5 000 K	70	10 270	137
MGZH1	400 W	Type V large	3 000 K	80	11 012	120	4 000 K	80	12 118	132	5 000 K	70	12 429	135
MGZH3	450 à 500 W	Type V large	3 000 K	80	13 078	118	4 000 K	80	14 392	130	5 000 K	70	14 761	133
MGZH6	600 W	Type V large	3 000 K	80	15 836	113	4 000 K	80	17 427	124	5 000 K	70	17 874	128

① Toutes les valeurs de flux lumineux sont typiques (tolérance +/-10 %).

Luminaire à LED Mercmaster™ 3e génération, Zone 1

Luminaire pour zones dangereuses

NEC/CEC : Classe I, Zone 1 AEx/Ex eb mb groupe IIC Gb | Classe I, Zone 21 AEx/Ex tb groupe IIC Db
ATEX/IECEx : Zones 1 et 2 – 21 et 22

Caractéristiques électriques ①

Modèle	Tension	Puissance consommée (watts)	Courant d'entrée (A)	Facteur de puissance (FP)	Taux de distorsion harmonique (THD)
MGZL3	120 Vca	33	0,3	0,97	< 20
	277 Vca	33	0,1	0,90	< 20
	170 Vcc	33	0,2	S.O.	S.O.
	300 Vcc	33	0,1	S.O.	S.O.
MGZL5	120 Vca	46	0,4	0,98	< 20
	277 Vca	45	0,2	0,94	< 20
	170 Vcc	46	0,3	S.O.	S.O.
	300 Vcc	46	0,2	S.O.	S.O.
MGZL7	120 Vca	65	0,6	0,98	< 20
	277 Vca	64	0,3	0,90	< 20
	170 Vcc	64	0,4	S.O.	S.O.
	300 Vcc	64	0,2	S.O.	S.O.
MGZL9	120 Vca	82	0,7	0,98	< 20
	277 Vca	80	0,3	0,93	< 20
	170 Vcc	81	0,5	S.O.	S.O.
	300 Vcc	80	0,3	S.O.	S.O.
MGZH1	120 Vca	101	0,9	0,99	< 20
	277 Vca	98	0,4	0,94	< 20
	170 Vcc	99	0,6	S.O.	S.O.
	300 Vcc	98	0,3	S.O.	S.O.
MGZH3	120 Vca	121	1	0,98	< 20
	277 Vca	116	0,5	0,90	< 20
	170 Vcc	118	0,7	S.O.	S.O.
	300 Vcc	117	0,4	S.O.	S.O.
MGZH6	120 Vca	141	1,2	0,99	< 20
	277 Vca	135	0,5	0,92	< 20
	170 Vcc	138	0,8	S.O.	S.O.
	300 Vcc	136	0,5	S.O.	S.O.

① Toutes les valeurs sont typiques (tolérance +/-10 %).

Luminaires à LED Mercmaster™ 3e génération, Zone 1

Luminaires pour zones dangereuses

NEC/CEC : Classe I, Zone 1 AEx/Ex eb mb groupe IIC Gb | Classe I, Zone 21 AEx/Ex tb groupe IIC Db
ATEX/IECEx : Zones 1 et 2 – 21 et 22

Codes de température ①

Modèle	Gaz – Classe T			Poussières – Température de surface		
	Ta = +40 °C (+104 °F)	Ta = +55 °C (+131 °F)	Ta = +65 °C (+149 °F)	Ta = +40 °C (+104 °F)	Ta = +55 °C (+131 °F)	Ta = +65 °C (+149 °F)
NEC/CEC (AEx/Ex)						
MGZL3	T6	T6	T5	T6	T6	T6
MGZL5	T6	T6	T5	T6	T6	T5
MGZL7	T6	T5	T5	T6	T6	T6
MGZL9	T6	T5	T4	T6	T6	T6
MGZH1	T5	T4	T4	T6	T6	T5
MGZH3	T4	T4	T4	T6	T5	T5
MGZH6	T4	T4	T4	T6	T5	T5
ATEX/IECEx						
MGZL3	T6	T6	T5	+75 °C (+167 °F)	+75 °C (+167 °F)	+85 °C (+185 °F)
MGZL5	T6	T6	T5	+75 °C (+167 °F)	+75 °C (+167 °F)	+85 °C (+185 °F)
MGZL7	T6	T5	T5	+75 °C (+167 °F)	+85 °C (+185 °F)	+85 °C (+185 °F)
MGZL9	T6	T5	T4	+75 °C (+167 °F)	+85 °C (+185 °F)	+85 °C (+185 °F)
MGZH1	T5	T4	T4	+85 °C (+185 °F)	+85 °C (+185 °F)	+100 °C (+212 °F)
MGZH3	T4	T4	T4	+85 °C (+185 °F)	+100 °C (+212 °F)	+100 °C (+212 °F)
MGZH6	T4	T4	T4	+85 °C (+185 °F)	+100 °C (+212 °F)	+100 °C (+212 °F)

Les numéros de valeur « T » représentent la température interne maximale ② ou la température de surface maximale ③

N° « T »	T1	T2	T3	T4	T5	T6
Plage de temp. en °C (°F)	+301 à +450 (+547 à +842)	+201 à +300 (+394 à +572)	+136 à +200 (+277 à +392)	+101 à +135 (+214 à +275)	+86 à +100 (+187 à +212)	+85 (+185)

① Plage de température ambiante : -40 °C à +65 °C (-40 °F à +149 °F)







② Les numéros de valeur « T » représentent la température interne maximale pour les sites de classe I, zone 1 désignés par le NEC, ainsi que les sites de zone 1 (gaz) désignés par la CEI.

③ Les numéros de valeur « T » et les températures de surface représentent la température de surface maximale sous une couche de poussière dans les sites de classe I, zone 21 désignés par le NEC et les sites de zone 21 (poussière) désignés par la CEI.

Luminaires à LED Mercmaster™ 3e génération, Zone 1

Luminaires pour zones dangereuses

NEC/CEC : Classe I, Zone 1 AEx/Ex eb mb groupe IIC Gb | Classe I, Zone 21 AEx/Ex tb groupe IIC Db
ATEX/IECEX : Zones 1 et 2 – 21 et 22







Capots de montage			
	Taille de l'entrée	Poids en kg (lb)	Référence catalogue
Suspendu — Montage rigide à une entrée			
	NPT 3/4 po		KPA-75
	NPT 1 po	1,0 (2,3)	KPA-100
	M20		KPA-M20
Cône suspendu — Montage rigide à une entrée			
	NPT 3/4 po		KPCH-75
	NPT 1 po	1,1 (2,5)	KPCH-100
	M20		KPCH-M20
Plafond ou mural — Cinq entrées, quatre bouchons obturateurs			
	NPT 3/4 po		KPCT-75
	NPT 1 po	6,1 (13,4)	KPCT-100
	M20		KPCT-M20
Plafond — Cinq entrées, quatre bouchons obturateurs			
	NPT 3/4 po		KPC-75
	NPT 1 po	1,4 (3,0)	KPC-100
	M20		KPC-M20
Mur — Cinq entrées, quatre bouchons obturateurs			
	NPT 3/4 po		KPWB-75
	NPT 1 po	1,8 (4,0)	KPWB-100
	M20		KPWB-M20
Montant incliné à 25° — Une entrée			
	NPT 1-1/4 po	1,5 (3,3)	KPS-125
	NPT 1-1/2 po		KPS-150
Montant incliné à 90° — Une entrée			
	NPT 1-1/4 po	1,7 (3,8)	KPST-125
	NPT 1-1/2 po		KPST-150

Luminaires à LED Mercmaster™ 3e génération, Zone 1

Luminaires pour zones dangereuses

NEC/CEC : Classe I, Zone 1 AEx/Ex eb mb groupe IIC Gb | Classe I, Zone 21 AEx/Ex tb groupe IIC Db
ATEX/IECEx : Zones 1 et 2 – 21 et 22

Accessoires et pièces de rechange

	Numéro du modèle	Poids en kg (lb)	Référence catalogue
Diffuseurs			
	Diffuseur transparent – Polycarbonate	0,2 (0,5)	VPGL-LED
	Diffuseur dépoli – Polycarbonate	0,2 (0,5)	VPGL-DIFF
	Diffuseur transparent – Verre	0,8 (1,7)	VPGL-GLASS
Protection			
	Protection du diffuseur	0,2 (0,4)	MGU1
Visière			
	Aluminium - revêtement en peinture époxy grise.	0,4 (0,9)	MMVISOR
Câble de sécurité			
	Acier inox	0,2 (0,4)	LEDSC
Bouchon de purge			
	Purge de 1/2 po NPT et d'une longueur de 8 cm permettant d'évacuer l'eau des conduits de câbles.	0,4 (0,9)	LEDDR3

Drivers à LED de rechange

	Modèle	Tension	Puissance du driver	Paramètre de courant constant	Référence catalogue
	MGZL3	BU	30 W	500 mA	APMZ050C135UD50
	MGZL5	BU	46 W	780 mA	APMZ050C135UD78
	MGZL7	BU	57 W	360 mA	APMZ100C090UD36
	MGZL9	BU	75 W	480 mA	APMZ100C090UD48
	MGZH1	BU	92 W	595 mA	APMZ100C090UD59
	MGZH3	BU	111 W	720 mA	APMZ150C135UD72
	MGZH6	BU	140 W	900 mA	APMZ150C135UD90

Poids du luminaire

Numéro du modèle	Poids en kg (lb)
MGZL	9,5 (21,0)
MGZH	12,5 (27,5)

Luminaires à LED Mercmaster™ 3e génération, Zone 1

Luminaires pour zones dangereuses

NEC/CEC : Classe I, Zone 1 AEx/Ex eb mb groupe IIC Gb | Classe I, Zone 21 AEx/Ex tb groupe IIC Db
ATEX/IECEx : Zones 1 et 2 – 21 et 22

Schémas dimensionnels

MGZL

MGZH

Enveloppe du driver à LED

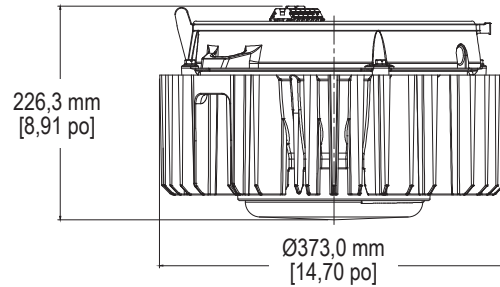
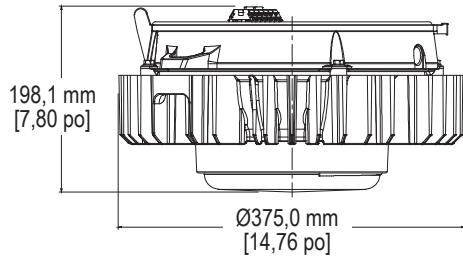

Suspendu

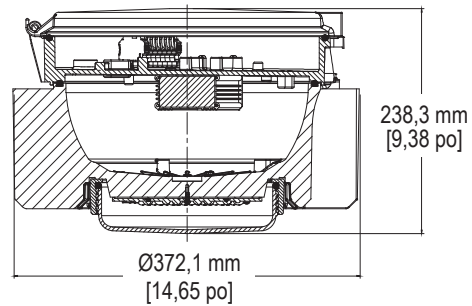
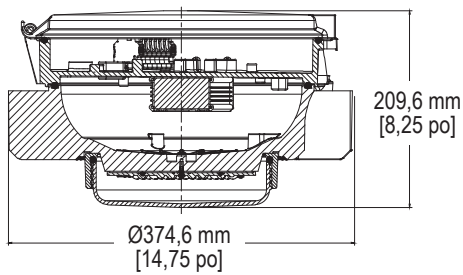

Plafond

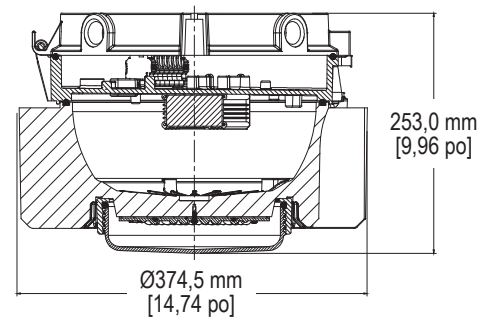
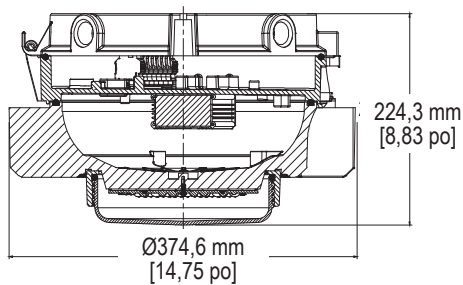

Luminaires à LED Mercmaster™ 3e génération, Zone 1

Luminaires pour zones dangereuses

NEC/CEC : Classe I, Zone 1 AEx/Ex eb mb groupe IIC Gb | Classe I, Zone 21 AEx/Ex tb groupe IIC Db
ATEX/IECEx : Zones 1 et 2 – 21 et 22

Schémas dimensionnels

MGZL

MGZH

Montage mural

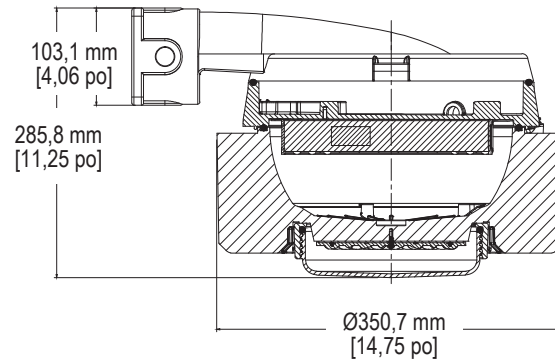
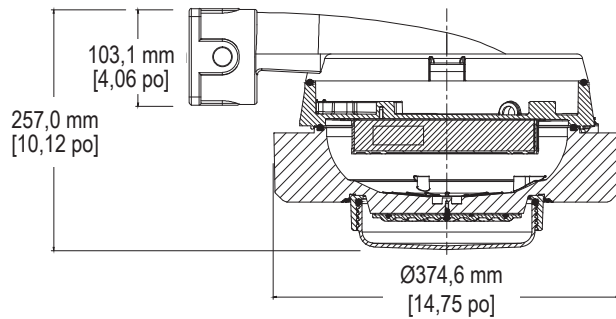

Montage sur plafond ou mural

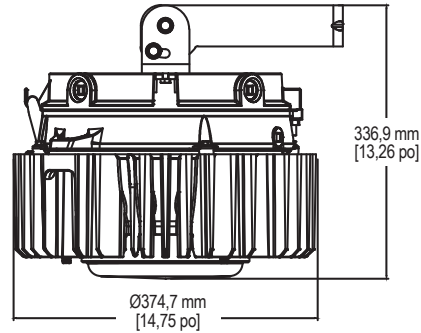
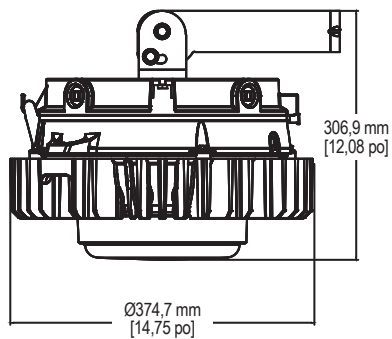

Luminaire à LED Mercmaster™ 3e génération, Zone 1

Luminaire pour zones dangereuses

NEC/CEC : Classe I, Zone 1 AEx/Ex eb mb groupe IIC Gb | Classe I, Zone 21 AEx/Ex tb groupe IIC Db
ATEX/IECEx : Zones 1 et 2 – 21 et 22

Schémas dimensionnels

MGZL

MGZH

Montage sur montant incliné à 25°

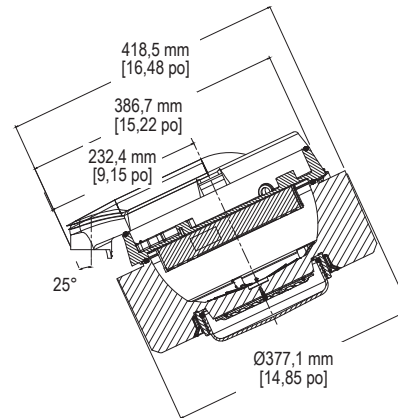
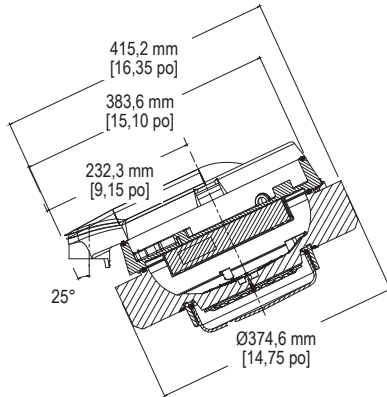

Montage sur montant incliné à 90°

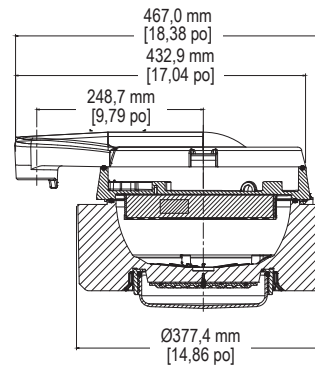
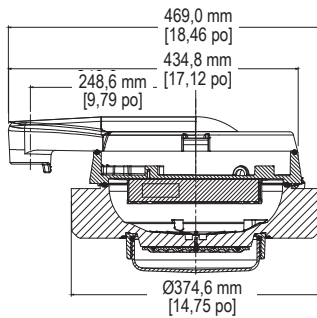

Luminaires à LED Mercmaster™ 3e génération, Zone 1

Luminaires pour zones dangereuses

NEC/CEC : Classe I, Zone 1 AEx/Ex eb mb groupe IIC Gb | Classe I, Zone 21 AEx/Ex tb groupe IIC Db
ATEX/IECEx : Zones 1 et 2 – 21 et 22

Données photométriques — Les données indiquées sont absolues

Type V large, polycarbonate dépoli,
TCP 5 000 K

NUMÉRO DE RAPPORT : MGZH1CDWBU

Flux lumineux du luminaire : 11 500 lumens

DISTRIBUTION DE TYPE POLAIRE
(CANDELAS)

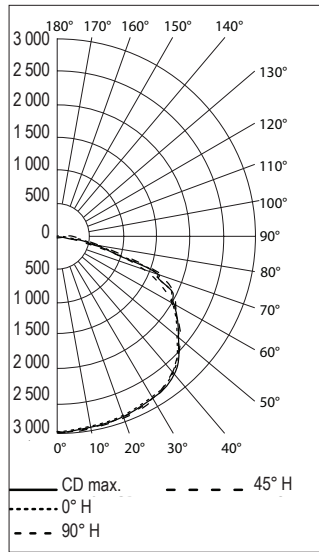

Type V large, polycarbonate dépoli,
TCP 5 000 K

NUMÉRO DE RAPPORT : MGZH3CDWBU

Flux lumineux du luminaire : 13 500 lumens

DISTRIBUTION DE TYPE POLAIRE
(CANDELAS)

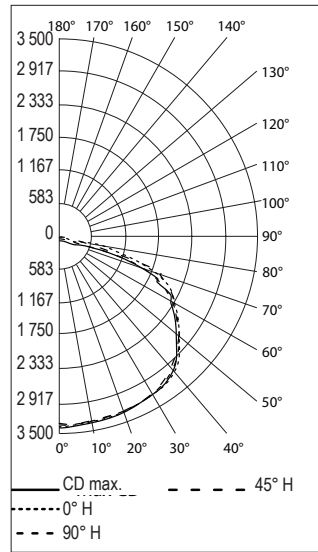

Type V large, polycarbonate dépoli,
TCP 5 000 K

NUMÉRO DE RAPPORT : MGZH6CDWBU

Flux lumineux du luminaire : 17 500 lumens

DISTRIBUTION DE TYPE POLAIRE
(CANDELAS)

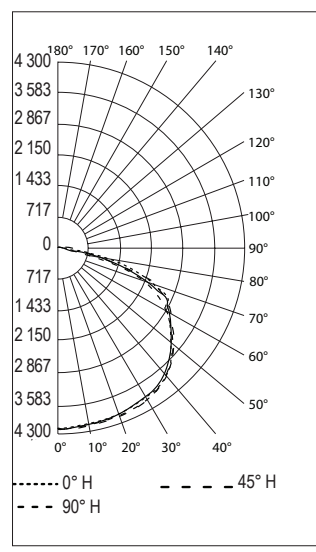

Type V large, polycarbonate dépoli,
TCP 5 000 K

NUMÉRO DE RAPPORT : MGZL9CDWBU

Flux lumineux du luminaire : 9 500 lumens

DISTRIBUTION DE TYPE POLAIRE
(CANDELAS)

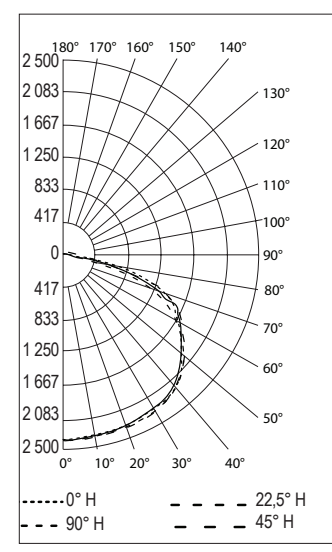

Type V large, polycarbonate dépoli,
TCP 5 000 K

NUMÉRO DE RAPPORT : MGZL3CDWBU

Flux lumineux du luminaire : 3 500 lumens

DISTRIBUTION DE TYPE POLAIRE
(CANDELAS)

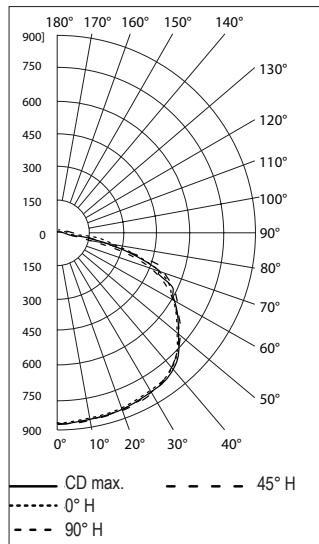

Type V large, polycarbonate dépoli,
TCP 5 000 K

NUMÉRO DE RAPPORT : MGZL5CDWBU

Flux lumineux du luminaire : 5 500 lumens

DISTRIBUTION DE TYPE POLAIRE
(CANDELAS)

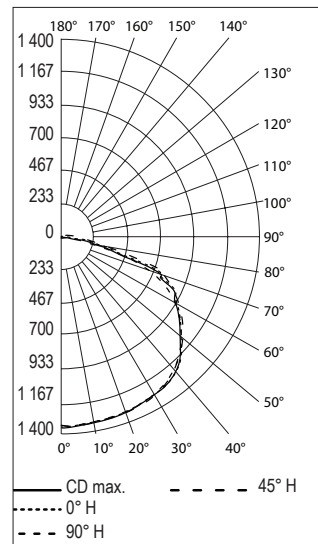

Type V large, polycarbonate dépoli,
TCP 5 000 K

NUMÉRO DE RAPPORT : MGZL7CDWBU

Flux lumineux du luminaire : 7 000 lumens

DISTRIBUTION DE TYPE POLAIRE
(CANDELAS)

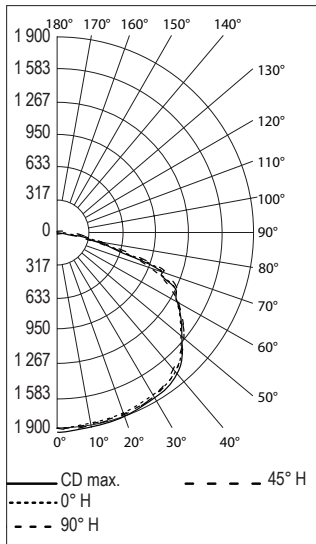

Luminaires à LED Mercmaster™ compacts

Standard ou normal secours

Luminaires hermétiques et étanches — Pour zones dangereuses

NEC/CEC : Classe I, Division 2, Groupes A, B, C, D | Classe I, Zone 2, AEx ec IIC | Zone 21, AEx tb IIC | Classe I, Zone 2 Ex ec II | Classe II, Division 1, Groupes E,F,G | Zone 20, Groupes III C | Classe II, Division 2, Groupes F, G | Classe III | type 3R, 4, 4X | IP66/IP67 | Exposition simultanée | Convient à une utilisation en milieu humide | Type extérieur marin (eau salée)
ATEX : Zones 2 et 21/22 | II 2 D | II 3 GD | IP66 | IK08
IECEX : Zones 2 et 21/22 | Ex ec IIC | Ex op is tb IIC | Ex tc IIC | IP66 | IK08
Important : Certifié par l'American Bureau of Shipping (ABS) | Approuvé par l'Association internationale Dark Sky (IDA) (modèle standard uniquement) | 10G Vibration

Applications

- Luminaires compacts adaptés pour une utilisation dans les conditions suivantes :
 - Zones industrielles, de traitement chimique et autres, où sont présentes des zones à risque d'explosion (gaz et poussières).
 - Zones marines et humides
 - Zones à espace restreint, à faible hauteur de plafond et où le poids des luminaires doit être réduit au minimum
- Parmi les applications courantes :
 - Allées/passereles/cages d'escaliers
 - Élévateurs à grains
 - Tunnels et passerelles pour canalisations
 - Plates-formes offshore
 - Éclairage des cuves
 - Tours de refroidissement
 - Zones de production
 - Usines d'hydrogène et de biocarburants
 - Usines de GNL (gaz naturel liquéfié)

Caractéristiques

- Tous les modèles :
 - Les luminaires à conception compacte, légère et discrète sont adaptés aux faibles hauteurs de montage
 - Quatre niveaux de flux lumineux fournissent jusqu'à 7 500 lumens.
- | Modèle standard
Lumens nominaux ① | Lampe à décharge
équivalente | Modèle |
|--------------------------------------|---------------------------------|--------|
| 3500 | 70 à 100 W | MLLED2 |
| 4750 | 100 à 150 W | MLLED3 |
| 6000 | 150 à 175 W | MLLED4 |
| 7460 | 175 à 250 W | MLLED7 |
- Choix de température de couleur proximale (TCP) : blanc froid 5 000 K (IRC 70 min), blanc neutre 4 000 K (IRC 80 min) blanc chaud 3 000 K (IRC 80 min), 1800 K high pressure sodium (IRC 70 min), ou jaune ambre.
 - Sept capots de montage standard permettent un montage dans n'importe quel endroit. Utilisez les mêmes capots de montage que Mercmaster™ 3e génération à LED, Mercmaster™ III HID et Mercmaster™ Premium à LED.
 - Adaptateurs de mise à niveau disponibles pour les capots Crouse-Hinds™ †, les lampes à décharge Mercmaster™ II et Killark™ ‡. Voir les adaptateurs Mercmaster™.
 - Capot suspendu étanche disponible pour traiter l'infiltration d'eau dans le luminaire par un conduit
 - La charnière est dotée d'une bordure surélevée pour une sécurité accrue lors de l'installation et de l'entretien. La construction de la charnière et du boulon assure une compression sur toute la longueur du joint de l'enveloppe du luminaire pour une étanchéité parfaite. La conception escamotable de la vis et de l'écrou imperdables simplifie l'entretien.
 - Boîtier robuste de conception thermique supérieure prolongeant la durée de vie du luminaire.
 - Transfert de chaleur fiable via l'enveloppe en aluminium moulé et recouvert de poudre d'époxy (radiateur). Il assure une dissipation de chaleur maximale de l'ensemble LED vers l'environnement extérieur.
 - Les capots de montage et les joints d'étanchéité du globe sont en caoutchouc de silicone pour empêcher l'humidité, la saleté et



MLLED avec globe transparent



MLLED avec réfracteur prismatique

- la poussière ; ils restent flexibles et résistent à des températures extrêmes. La conception de la fermeture assure une compression uniforme du joint d'étanchéité.
- Protection de 6 kV/3 kA contre les surtensions.
- Bornier à vis à ressort compatible avec les câbles de 0,14 à 6 mm² (26 à 10 AWG).
- L70 déclaré :

+25 °C (+77 °F)	Déclarées	> 60 000
	Calculées	> 200 000
+65 °C (+149 °F)	Déclarées	> 60 000
	Calculées	> 200 000

- Données photométriques et schémas électroniques disponibles sur demande.
- Modèle standard :
 - S'adapte aux exigences de l'application grâce à quatre options différentes de diffuseur remplaçable sur site : polycarbonate transparent et dépoli, verre transparent ou réfracteur en verre prismatique.
 - Tensions :
 - BU : 120 à 277 Vca ; 125 à 300 Vcc
 - BH : 347 à 480 Vca
 - B2 : 24 à 48 Vcc
 - Température ambiante :
 - BU standard : BU et B2: -40 °C à +65 °C (-40 °F à +149 °F)
 - BU option température froide : -50 °C à +65 °C (-58 °F à +149 °F)
 - BH standard : -40 °C à +65 °C (-40 °F à +149 °F) standard
- Modèle de batterie de secours :
 - Fournit jusqu'à 1450 lumens d'éclairage pendant 90 minutes ou 800 lumens d'éclairage de secours pendant 180 minutes avec verre transparent.
 - Le test de diagnostic fonctionnel se déclenche automatiquement tous les 14 jours après le démarrage initial.
 - Le test de durée est automatiquement effectué une fois par an.
 - Les lampes à LED vertes et rouges indiquent l'état de charge et fournissent un avertissement de défaillance.
 - Un simple connecteur à déconnexion rapide permet de couper l'alimentation entre les LED et le module de gestion de la batterie pour faciliter l'entretien dans zones dangereuses.
 - Adapté aux exigences de l'application grâce trois options différentes de globe remplaçables sur site : polycarbonate transparent et dépoli ou verre transparent.
 - Température ambiante: BU: MLLED2/MLLED3/MLLED4: -20 °C à +55 °C (-4 °F à +131 °F). MLLED7: -20 °C à +50 °C (-4 °F à +122 °F).
 - Globes remplaçables sur site, module de gestion de la batterie (BMM), bloc-batterie et driver à LED.

Garantie ④

- Garantie standard de 10 ans.

① Valeur nominale de lumen pour l'optique de type V large, 5 000 K, avec globe en polycarbonate transparent. Des informations détaillées sur le flux lumineux sont disponibles dans les tableaux « Flux lumineux (efficacité) ».

‡ Killark est une marque déposée de Hubbell Incorporated.

† Crouse-Hinds est une marque déposée de Cooper Industries, Inc., une filiale à part entière d'Eaton Corporation plc.

⊗ L'utilisation d'un fusible annule la classification de type extérieur marin (eau salée).

④ Pour les détails concernant la garantie, veuillez consulter notre site web : www.appleton.emerson.com.

Luminaires à LED Mercmaster™ compacts

Standard ou normal secours

Luminaires hermétiques et étanches — Pour zones dangereuses

NEC/CEC : Classe I, Division 2, Groupes A, B, C, D | Classe I, Zone 2, AEx ec IIC | Zone 21, AEx tb IIIC | Classe I, Zone 2 Ex ec II | Classe II, Division 1, Groupes E, F, G | Zone 20, Groupes III C | Classe II, Division 2, Groupes F, G | Classe III | type 3R, 4, 4X | IP66/IP67 | Exposition simultanée | Convient à une utilisation en milieu humide | Type extérieur marin (eau salée) | ATEX/IECEX : Zones 2 – 21 et 22
Important : Certifié par l'American Bureau of Shipping (ABS) | Approuvé par l'Association internationale Dark Sky (IDA) (modèle standard uniquement) | 10G Vibration

Contrôles

- Variation :
 - Le luminaire à LED de cloison à luminosité élevée est doté d'un port d'entrée à gradation variable de 0 à 10 V à deux fils pour le contrôle du flux lumineux :
 - Modèles de température de fonctionnement standard : de 10 % à 100 % du flux lumineux nominal.
 - Modèles de température froide : de 0 % à 100 % du flux lumineux nominal.
 - Modèles 24 à 48 Vcc : de 0 à 100 % du flux lumineux nominal.
- Contrôles d'éclairage de groupe:
 - Simplification de l'installation des contrôles d'éclairage favorisant des économies d'énergie.
 - Contrôle de 10 luminaires à une distance de 60 mètres (200 pieds) grâce au régulateur de gradation intégré à LED connecté Mercmaster.
 - Câblage en série des luminaires sur le même disjoncteur en raccordant les fils de gradation de 0 à 10 V au luminaire connecté. Permet aux fonctionnalités avancées du luminaire Mercmaster connecté de gérer les caractéristiques d'utilisation de lumière naturelle (puissance réglable), de détection de mouvement (jusqu'à 12 mètres) et de planification (jusqu'à 4 fois par jour) avec le groupe d'éclairages.
 - En option, il est possible de mettre en service et de surveiller le groupe d'éclairages à distance via notre application d'éclairage connecté Plantweb Insight™.

Options

- Tous les modèles :
 - Garde de fil pour réfracteur est disponible, vendue séparément.
 - Câble de sécurité disponible, vendu séparément.
 - Pour les couleurs de peinture personnalisées, contactez votre représentant commercial Appleton. Une quantité de commande minimale est applicable.
- Modèle standard :
 - Tous les luminaires certifiés NEC/CEC peuvent optionnellement avoir des fusibles, voir le Guide de numérotation du catalogue pour plus de détails.
 - Tous les luminaires sont disponibles avec une option de température froide, voir le guide de numérotation des catalogues pour plus de détails.
 - Des cellules photo-électriques sont disponibles et sont configurées en fonction de votre tension de fonctionnement. Ajouter le suffixe -1 pour 120 V, -2 pour 208 V, -3 pour 240 V, -4 pour 277 V.
 - Des globes en verre colorés sont disponibles, vendus séparément : orange (VPGLGLASSAM), bleu (VPGLGLASSBL), rouge (VPGLGLASSRE), vert (VPGLGLASSGR).

Matériaux standards

- Capots de montage et boîtiers : moulés en aluminium sans cuivre (4/10 de 1 % max.)
- Joints d'étanchéité : silicone
- Tous les ensembles de fixation et de retenue : acier inox
- Globe : verre ou polycarbonate
- Réfracteur : verre prismatique résistant à la chaleur
- Protection du globe, du réfracteur court et du câble de sécurité : fil d'acier inox

Finitions standard

- Capots de montage, enveloppe du driver à LED et grille de protection du réfracteur en verre : fini à revêtement en poudre d'époxy grise, appliqué par procédé électrostatique pour une protection entièrement uniforme

Certifications et conformités NEC/CEC

- Tous les modèles :
 - Norme UL : UL 50E; UL 844; UL 1598; UL 8750
 - Norme CSA : C22.2 n° 94.2; C22.2 n° 250.0-08; C22.2 n° 137; C22.2 n° 250.13
 - Normes NEMA ANS/CEI : 60529
- Modèle standard :
 - Norme CSA : C22.2 n° 60079-0; C22.2 n° 60079-7; C22.2 n° 60079-31; C22.2 n° 60079-18
 - cCSAus : 164460, certificat numéro : 70134063
 - Vibration (montage au plafond) : 10G, 2 heures, 3 axes au premier mode de fréquence de résonance
- Modèle à batterie de secours :
 - Norme UL : UL 924
 - Norme CSA : C22.2 n° 141
 - cCSAus : 164460, certificat numéro : 70182641
 - Vibration (montage du tourillon) : 5G, 2 heures, 3 axes au premier mode de fréquence de résonance

Certifications et conformités ATEX/IECEX

- Modèle standard :
 - Type certifié : LED Mercmaster™ compacts
 - Gaz : Zone 2
 - Conforme à la directive ATEX 2014/34/UE : Ⓢ II 3 G
 - Type de protection : Ex ec IIC T* Gc
 - Classe de température : T5 to T4
 - Poussières : Zones 21 et 22
 - Conforme à la directive ATEX 2014/34/UE : Ⓢ II 2 D
 - Type de protection : Ex tb IIIC T**C Db, Ex tc IIIC T**C Dc
 - Température de surface : +66 °C à +88 °C (+151 °F à +190 °F)
 - Température ambiante: -50 °C jusqu'à +65 °C (-58 °F jusqu'à +149 °F)
 - Certificat ATEX :
 - Zone 21: UL 22ATEX2672X
 - Zone 2, 22: UL 22ATEX2682X
 - Certificat IECEX : IECEX UL 22.0003X
 - Indice de protection selon EN/IEC 60529 : IP66
 - Résistance mécanique : IK08
 - Sécurité photobiologique, IEC 62778 and IEC 62471 : RG0

Certifications ABS (American Bureau of Shipping)

- Modèle standard : 18-HS1714308-PDA
- Modèle de batterie de secours : 22-2207901-PDA

L'Association internationale Dark Sky

- Modèle standard :
 - Certifié IDA Dark-Sky lors de la commande de [I]MLLED[A/B/C/D/R/W] [2/3/4]W[P/D/G]5Bxxx avec accessoire MMVISOR

Chile Zoning Compliant

- Conforme à la zone A lors de la commande de [I]MLLEDx xxA[P/D/G]5Bxxx
- Conforme à la zone B lors de la commande de [I]MLLEDx xx[S/A][P/D/G]5Bxxx

DesignLights™ Consortium

- Consulter la liste DLC QPL pour connaître la liste actuelle des produits.

Produits connexes

- Luminaires à LED Mercmaster connectés
- Luminaires industriels à LED Mercmaster™ connectés
- Luminaires industriels à LED Mercmaster™ compacts
- Luminaires à LED Mercmaster série 3e génération
- Luminaires à LED Mercmaster™ 3e génération pour sites industriels

Luminaires à LED Mercmaster™ compacts

Standard ou normal secours

Luminaires hermétiques et étanches — Pour zones dangereuses

NEC/CEC : Classe I, Division 2, Groupes A, B, C, D | Classe I, Zone 2, AEx ec IIC | Zone 21, AEx tb IIIC | Classe I, Zone 2 Ex ec II | Classe II, Division 1, Groupes E,F,G | Zone 20, Groupes IIIC | Classe II, Division 2, Groupes F, G | Classe III | type 3R, 4, 4X | IP66/IP67 | Exposition simultanée | Convient à une utilisation en milieu humide | Type extérieur marin (eau salée) | ATEX/IECEx : Zones 2 – 21 et 22
Important : Certifié par l'American Bureau of Shipping (ABS) | Approuvé par l'Association internationale Dark Sky (IDA) (modèle standard uniquement) | 10G Vibration

Présentation illustrée — Tous les modèles

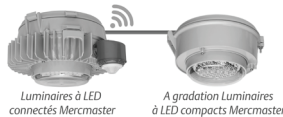

Contrôles d'éclairage de groupe : Contrôle de 10 luminaires à une distance de 60 mètres (200 pieds) grâce au régulateur de gradation intégré à LED connecté Mercmaster par câblage en guirlande des fils de gradation du groupe de luminaires.



Application de cloison : Application de cloison : Lors de l'utilisation du capot de montage de surface / plafond, le luminaire peut être monté jusqu'à 90 degrés sans accumulation de la poussière.



Capot suspendu étanche : assure une protection contre l'infiltration d'eau dans le conduit à l'aide d'un réducteur de tension conforme à l'indice IP68 avec trois trous de câble de 4 mm (0,157 po) de diamètre.



Système de verrouillage et charnière : le système de verrouillage imperdable en acier inoxydable (vis et écrou) se ferme en toute sécurité et résiste aux atmosphères corrosives. La conception escamotable simplifie le câblage et l'installation. Une charnière extra haute offre une protection supplémentaire contre le détachement accidentel de l'enveloppe du driver à LED lors de l'installation ou de l'entretien.



Pièces remplaçables sur site : Les globes en polycarbonate, les drivers et les verres de rechange sont fournis en vue de faciliter l'entretien.



Visière (Optionnelle) : Une fois installé correctement, maintient le type de distribution et permet que le luminaire remplisse les exigences d'éclairage pour Ciel étoilé.



Adaptateurs Retrofit (en option) : Mise à niveau transparente vers des systèmes préexistants avec des capots de montage Crouse Hinds™ †, Mercmaster II, et Killark™ ‡.



Câble de sécurité : le câble de sécurité se glisse autour du boîtier par des points de retenue moulés. Il est doté de boucles intégrées, associées à un mousqueton de verrouillage pour permettre une installation rapide et sûre.

Présentation illustrée — Modèle standard



Cellule photo-électrique (en option) : Disponible pour tous les luminaires, à l'exception du montage plafond et cône. Assure un contrôle continu de la fonction ON-OFF (activé-désactivé) du crépuscule à l'aube.



Fusibles (optionnels) : Fusibles installés en usine dans l'enveloppe du luminaire.

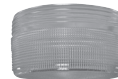

Réfracteurs prismatiques : Le réflecteur résistant à la chaleur se visse directement dans l'enveloppe du luminaire et s'appuie contre un joint d'étanchéité en caoutchouc de silicone haute température.



Globes de verre de couleur (Optionel) : Ambre, bleu, rouge, vert sont disponibles et installables sur le terrain pour les applications qui nécessitent des sections mises en évidence.

Présentation illustrée — Modèle de batterie de secours



Déconnexion rapide : Un simple connecteur à déconnexion rapide permet de couper l'alimentation entre les LED et le module de gestion de la batterie pour faciliter l'entretien.

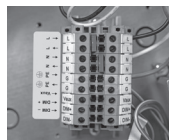

Paramétrage de la batterie modifiable sur le terrain : Permet à l'utilisateur de changer le réglage de la batterie au besoin de 90 à 180 min et vice-versa.



Batterie (Optionel) : Batterie et module de gestion de la batterie remplaçable sur le site pour un permettant un entretien facile.

‡ Killark est une marque déposée de Hubbell Incorporated.

† Crouse-Hinds est une marque déposée de Cooper Industries, Inc., une filiale à part entière d'Eaton Corporation plc.

‡ L'utilisation d'un fusible annule la classification de type extérieur marin (eau salée).

Luminaires à LED Mercmaster™ compacts

Standard ou normal secours

Luminaires hermétiques et étanches — Pour zones dangereuses

NEC/CEC : Classe I, Division 2, Groupes A, B, C, D | Classe I, Zone 2, AEx ec IIC | Zone 21, AEx tb IIC | Classe I, Zone 2 Ex ec II | Classe II, Division 1, Groupes E,F,G | Zone 20, Groupes IIIC |

Classe II, Division 2, Groupes F, G | Classe III | type 3R, 4, 4X | IP66/IP67 | Exposition simultanée | Convient à une utilisation en milieu humide | Type extérieur marin (eau salée)

ATEX/IECEX : Zones 2 – 21 et 22

Important : Certifié par l'American Bureau of Shipping (ABS) | Approuvé par l'Association internationale Dark Sky (IDA) (modèle standard uniquement) | 10G Vibration

Gamme — Luminaires à LED Mercmaster compacts — Modèle standard

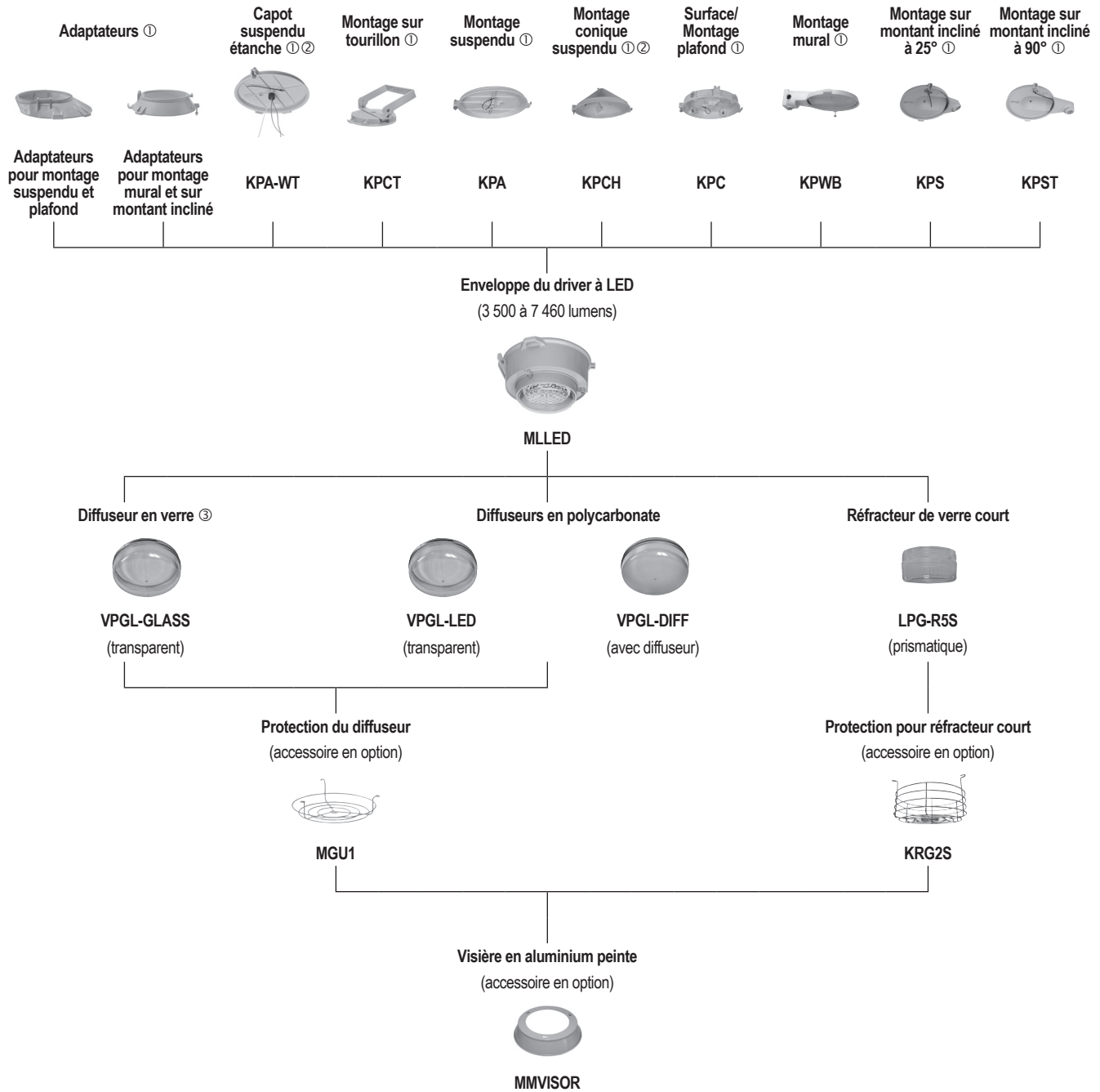

① Voir le tableau des adaptateurs aux capots de montage pour les références.

② Certifié pour cCSAus uniquement.

③ Des diffuseurs en verre coloré peuvent être commandés séparément, voir le tableau des accessoires et des pièces de rechange pour plus de détails.

⌘ L'utilisation de fusibles annule la classification de type extérieur marin (eau salée).

Luminaires à LED Mercmaster™ compacts

Standard ou normal secours

Luminaires hermétiques et étanches — Pour zones dangereuses

NEC/CEC : Classe I, Division 2, Groupes A, B, C, D | Classe I, Zone 2, AEx ec IIC | Zone 21, AEx tb IIC | Classe I, Zone 2 Ex ec II | Classe II, Division 1, Groupes E, F, G | Zone 20, Groupes IIIC | Classe II, Division 2, Groupes F, G | Classe III | type 3R, 4, 4X | IP66/IP67 | Exposition simultanée | Convient à une utilisation en milieu humide | Type extérieur marin (eau salée) | ATEX/IECEX : Zones 2 – 21 et 22
Important : Certifié par l'American Bureau of Shipping (ABS) | Approuvé par l'Association internationale Dark Sky (IDA) (modèle standard uniquement) | 10G Vibration

Gamme — Luminaires à LED Mercmaster compacts — Modèle de batterie de secours

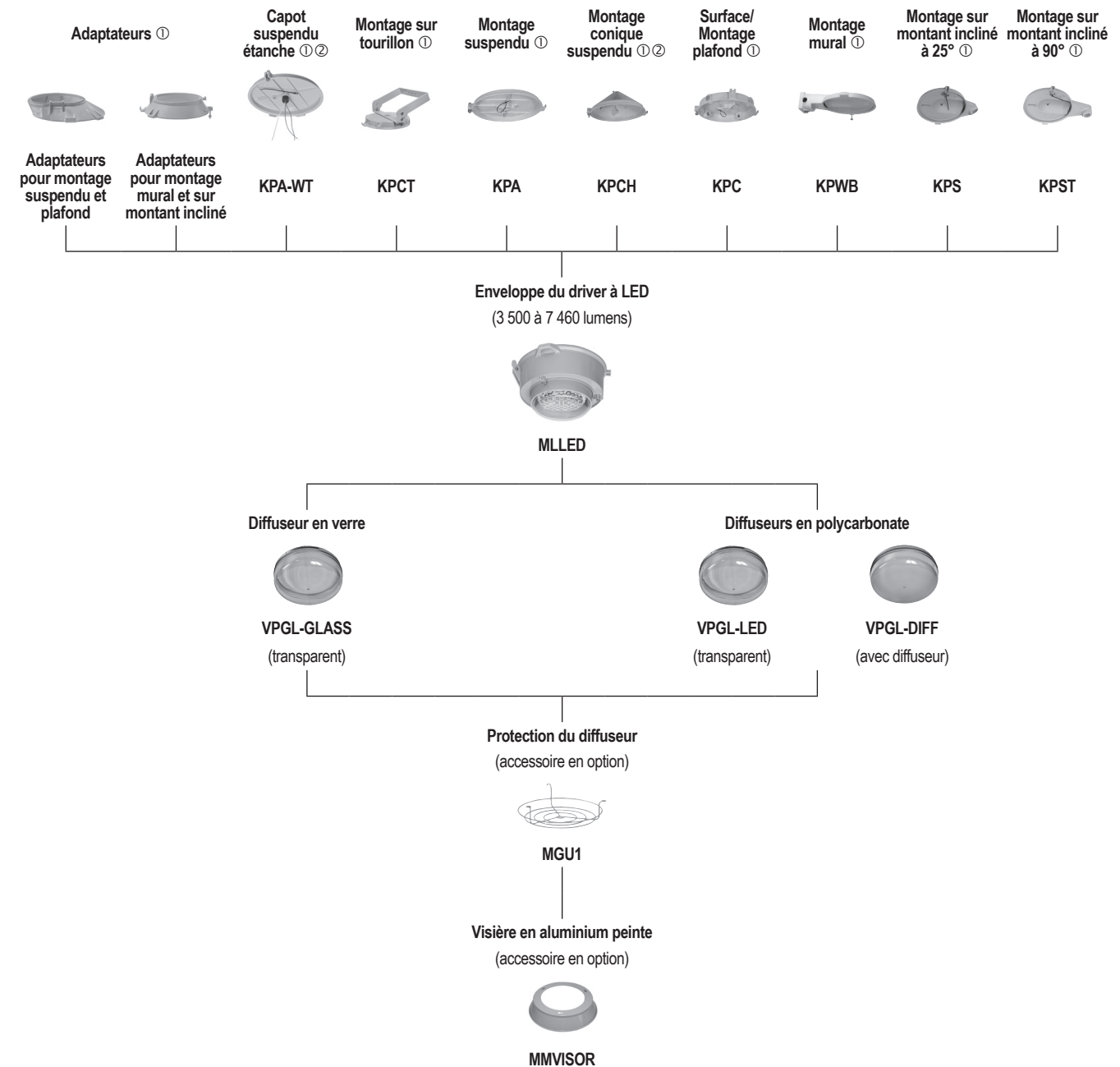

① Voir le tableau des adaptateurs aux capots de montage pour les références.

② Certifié pour cCSAus uniquement.

⚠ L'utilisation de fusibles annule la classification de type extérieur marin (eau salée).

Luminaires à LED Mercmaster™ compacts

Standard ou normal secours

Luminaires hermétiques et étanches — Pour zones dangereuses

NEC/CEC : Classe I, Division 2, Groupes A, B, C, D | Classe I, Zone 2, AEx ec IIC | Zone 21, AEx tb IIIC | Classe I, Zone 2 Ex ec II | Classe II, Division 1, Groupes E,F,G | Zone 20, Groupes IIIC | Classe II, Division 2, Groupes F, G | Classe III | type 3R, 4, 4X | IP66/IP67 | Exposition simultanée | Convient à une utilisation en milieu humide | Type extérieur marin (eau salée) | ATEX/IECEX : Zones 2 – 21 et 22
Important : Certifié par l'American Bureau of Shipping (ABS) | Approuvé par l'Association internationale Dark Sky (IDA) (modèle standard uniquement) | 10G Vibration

Commander à l'aide de la codification des références catalogue ci-dessous, ou sélectionner les références dans les tableaux des pages suivantes —
Luminaires à LED Mercmaster™ série compacte

MLLED	A	4	2	C	P	5	BU	F	C	1
Series Prefix : MLLED - Série Mercmaster LED compacte certifiée NEC/CEC et IECEX/ATEX			Taille des entrées : ① ⑦ 2 - NPT 3/4 po 3 - NPT 1 po 4 - NPT 1-1/4 po sur montant incliné 5 - NPT 1-1/2 po sur montant incliné 6 - Métrique M20 † Vide - aucune entrée si l'on commande uniquement une enveloppe du driver à LED (sans capots de montage)			Modèle de distribution de la lumière : 5 - Type V			Température de service : ⑨ C - Température froide -50 °C (-58 °F) min. Température ambiante Vide - Standard -40 °C (-40 °F) min. Température ambiante	
	Montage :			Température de couleur : ‡ C - Froide, 5 000 K N - Neutre, 4 000 K W - Chaude, 3 000 K S - HPS, 1 800 K A - Jaune ambre			Tension : ⑧ ⑨ BU - 120 à 277 Vca, 50/60 Hz ; 125 à 300 Vcc BH - 347 à 480 Vca, 50/60 Hz † B2 - 24-48 Vcc			Options : 1 - Cellule photoélectrique 120 V ⑤ 2 - Cellule photoélectrique 208 V ⑤ Vide - Aucune option sélectionnée
		Lumen (valeur nominale) : ② 2 - 3 300 3 - 4 400 4 - 5 500 7 - 7 500 ⑩		Matériau du diffuseur : ③ P - Diffuseur en polycarbonate transparent D - Diffuseur en polycarbonate dépoli G - Diffuseur en verre transparent ④ J - Réfracteur prismatique en verre			Fusible : ④ F - Fusibles Vide - Aucun fusible			

① Les entrées de manchon 3/4" NPT, 1" NPT et métrique M20 ne sont pas proposées dans les capots de montage inclinés 90° et 25°.

② Pour plus d'informations sur le flux lumineux, voir le tableau des flux lumineux (efficacité).

③ Les protections pour les réfracteurs et les diffuseurs sont commandées séparément. Voir la section des accessoires pour plus d'informations.

④ Fusibles autorisés uniquement pour la classification cCSAus. Installation en usine. L'utilisation de fusibles annule la classification de type extérieur marin (eau salée). Les fusibles sont montés dans l'enveloppe du driver à LED. Pour les applications de mise à niveau, les fusibles doivent être retirés du capot de montage et commandés dans le luminaire.

⑤ Les luminaires dotés d'une cellule photoélectrique ne sont pas classés IP66/67, type extérieur marin (eau salée) ou de classe II, ce qui annule les classifications NEMA du luminaire, mais restent adaptés à une utilisation dans des zones humides. Cellule photoélectrique disponible uniquement pour 120 à 277 Vca.

⑥ Les luminaires pour montage plafond ou cône suspendu montés sur un capot ne sont pas conçus pour utiliser la cellule photoélectrique PCD2. Les montages plafond peuvent être utilisés avec un boîtier FS/FD avec une cellule photoélectrique. Contacter un représentant commercial local pour plus d'informations.

⑦ La taille des entrées ne s'applique pas aux luminaires commandés avec des adaptateurs.

⑧ Les luminaires sont dotés d'une entrée de gradation variable de 0 à 10 V offrant une courbe de gradation de 10 % à 100 % pour les modèles à tension BU à température standard et une courbe de gradation de 0 % à 100 % pour les modèles à tension B2 ou à température froide.

⑨ L'option de température froide est disponible pour une utilisation avec le globe en verre transparent, et BU (100-277 Vca), ou B2 (24-48 Vcc) uniquement. Non disponible avec photocontrôle.

⑩ La plage de températures de fonctionnement est comprise entre -40 °C et +60 °C (-40 °F à +140 °F) pour BU/BH ; -50 °C à +60 °C (-58 °F à +140 °F) pour la température froide BU/BH ; -40 °C à +65 °C (-40 °F à +149 °F) pour B2 ; -40 °C à +65 °C (-58 °F à +149 °F) pour la température froide B2.

† M20 est uniquement disponible avec les options de montage au plafond, au touillon et au mur.
‡ Autres options de TCP disponibles sur demande. Contacter un représentant commercial local pour plus d'informations.

† Les adaptateurs, les capots suspendus étanches et la tension BH sont uniquement certifiés pour cCSAus. Les adaptateurs et la tension BH ne sont pas disponibles pour une utilisation avec photocontrôle.

↳ Killark est une marque déposée de Hubbell Incorporated.

† Crouse-Hinds est une marque déposée de Cooper Industries, Inc., une filiale à part entière d'Eaton Corporation plc.

⊗ L'utilisation de fusibles annule la classification de type extérieur marin (eau salée).

Luminaires à LED Mercmaster™ compacts

Standard ou normal secours

Luminaires hermétiques et étanches — Pour zones dangereuses

NEC/CEC : Classe I, Division 2, Groupes A, B, C, D | Classe I, Zone 2, AEx ec IIC | Zone 21, AEx tb IIIC | Classe I, Zone 2 Ex ec II | Classe II, Division 1, Groupes E,F,G | Zone 20, Groupes IIIC | Classe II, Division 2, Groupes F, G | Classe III | type 3R, 4, 4X | IP66/IP67 | Exposition simultanée | Convient à une utilisation en milieu humide | Type extérieur marin (eau salée) | ATEX/IECEX : Zones 2 – 21 et 22
Important : Certifié par l'American Bureau of Shipping (ABS) | Approuvé par l'Association internationale Dark Sky (IDA) (modèle standard uniquement) | 10G Vibration

Commander à l'aide de la codification des références catalogue ci-dessous, ou sélectionner les références dans les tableaux des pages suivantes – Luminaires à LED Mercmaster™ série compacte avec un modèle de batterie de secours

MLLED	A	4	2	C	P	5	BU	H
Series Prefix: MLLED - Série Mercmaster LED compacte certifiée NEC/CEC			Hub Size: ①④ 2 - NPT 3/4 po 3 - NPT 1 po 4 - NPT 1-1/4 po sur montant incliné 5 - NPT 1-1/2 po sur montant incliné 6 - Métrique M20 † Vide - aucune entrée si l'on commande uniquement une enveloppe du driver à LED (sans capots de montage)			Modèle de distribution de la lumière : 5 - Type V		
	Mounting:			Température de couleur : ‡			Tension : ⑤	
	A - Suspendu B - Suspendu étanche † C - Plafond † D - Cône suspendu † R - Sur montant incliné à 90° ① S - Sur montant incliné à 25° ① T - Montage plafond ou mural † K - Killark™ †, adaptateur universel † U - Adaptateur Mercmaster II, plafond ou suspendu †④ V - Adaptateur Mercmaster II, mural ou sur montant incliné †④ W - Mural X - Crouse Hinds™ †, adaptateur, plafond ou suspendu † Y - Adaptateur Crouse Hinds™ †, mural ou sur montant incliné † Vide - Aucun capots de montage			C - Froide, 5 000 K N - Neutre, 4 000 K W - Chaude, 3 000 K S - HPS, 1 800 K A - Jaune ambre			BU - 120 à 277 Vca, 50/60 Hz	
		Lumen (valeur nominale): ②			Matériau du diffuseur: ③			Normal-secours: ⑤
		2 - 3 300 3 - 4 400 4 - 5 500 7 - 7 500			P - Diffuseur en polycarbonate transparent D - Diffuseur en polycarbonate dépoli G - Diffuseur en verre transparent			H - 90 minutes E - 180 minutes

① Les entrées de manchon 3/4" NPT, 1" NPT et métrique M20 ne sont pas proposées dans les capots de montage inclinés 90° et 25.

② Pour plus d'informations sur le flux lumineux, voir le tableau des flux lumineux (efficacité).

③ Les protections pour les réfracteurs et les diffuseurs sont commandées séparément. Voir la section des accessoires pour plus d'informations

④ La taille des entrées ne s'applique pas aux luminaires commandés avec des adaptateurs.

⑤ Le luminaire à LED de cloison à luminosité élevée est doté d'un port d'entrée à gradation variable de 0 à 10 V à deux fils pour le contrôle du flux lumineux de 10% à 100%. En mode urgence, le mode gradation n'est pas utilisable.

† M20 est uniquement disponible avec les options de montage au plafond, au tourillon et au mur.

‡ Autres options de TCP disponibles sur demande. Contacter un représentant commercial local pour plus d'informations.

† Les adaptateurs, les capots suspendus étanches et la tension BH sont uniquement certifiés pour cCSAus.

† Killark est une marque déposée de Hubbell Incorporated.

† Crouse-Hinds est une marque déposée de Cooper Industries, Inc., une filiale à part entière d'Eaton Corporation plc.

⚠ L'utilisation de fusibles annule la classification de type extérieur marin (eau salée).

Luminaires à LED Mercmaster™ compacts

Standard ou normal secours

Luminaires hermétiques et étanches — Pour zones dangereuses

NEC/CEC : Classe I, Division 2, Groupes A, B, C, D | Classe I, Zone 2, AEx ec IIC | Zone 21, AEx tb IIC | Classe I, Zone 2 Ex ec II | Classe II, Division 1, Groupes E,F,G | Zone 20, Groupes IIC |

Classe II, Division 2, Groupes F, G | Classe III | type 3R, 4, 4X | IP66/IP67 | Exposition simultanée | Convient à une utilisation en milieu humide | Type extérieur marin (eau salée)

ATEX/IECEX : Zones 2 – 21 et 22

Important : Certifié par l'American Bureau of Shipping (ABS) | Approuvé par l'Association internationale Dark Sky (IDA) (modèle standard uniquement) | 10G Vibration

Flux lumineux (efficacité) — Modèle standard ①

Modèle	Lampe à décharge équivalente	Modèle de distribution de la lumière	TCP (température de couleur proximale)	IRC (Indice de rendu des couleurs)	Flux lumineux				Efficacité lumineuse					
					Flux lumineux	Efficacité lumineuse	TCP	IRC	Flux lumineux	Efficacité lumineuse	TCP	IRC		
Diffuseur en polycarbonate transparent														
MLLED2	70 à 100 W	Type V	3 000 K	80	2 900	104	4 000 K	80	3 000	107	5 000 K	70	3 400	121
MLLED3	100 à 150 W	Type V	3 000 K	80	3 850	101	4 000 K	80	4 000	105	5 000 K	70	4 550	120
MLLED4	150 à 175 W	Type V	3 000 K	80	4 850	101	4 000 K	80	5 000	104	5 000 K	70	5 700	119
MLLED7	175 à 250 W	Type V	3 000 K	80	5 480	107	4 000 K	80	5 670	111	5 000 K	70	7 080	139
MLLED2	70 à 100 W	Type V	1 800 K	70	2 570	76	Ambre	S.O.	2 240	66				
MLLED3	100 à 150 W	Type V	1 800 K	70	2 955	74	Ambre	S.O.	2 570	64				
MLLED4	150 à 175 W	Type V	1 800 K	70	3 540	75	Ambre	S.O.	3 060	64				
MLLED7	175 à 250 W	Type V	1 800 K	70	3 720	74	Ambre	S.O.	3 850	77				
Diffuseur en polycarbonate dépoli														
MLLED2	70 à 100 W	Type V	3 000 K	80	2 850	102	4 000 K	80	3 000	107	5 000 K	70	3 400	121
MLLED3	100 à 150 W	Type V	3 000 K	80	3 800	100	4 000 K	80	4 000	105	5 000 K	70	4 500	118
MLLED4	150 à 175 W	Type V	3 000 K	80	4 800	100	4 000 K	80	5 000	104	5 000 K	70	5 700	119
MLLED7	175 à 250 W	Type V	3 000 K	80	5 390	106	4 000 K	80	5 580	109	5 000 K	70	6 960	136
MLLED2	70 à 100 W	Type V	1 800 K	70	2 540	75	Ambre	S.O.	2 220	65				
MLLED3	100 à 150 W	Type V	1 800 K	70	2 920	73	Ambre	S.O.	2 530	63				
MLLED4	150 à 175 W	Type V	1 800 K	70	3 490	73	Ambre	S.O.	3 020	64				
MLLED7	175 à 250 W	Type V	1 800 K	70	3 690	74	Ambre	S.O.	3 780	76				
Diffuseur en verre transparent														
MLLED2	70 à 100 W	Type V	3 000 K	80	3 000	107	4 000 K	80	3 100	111	5 000 K	70	3 500	125
MLLED3	100 à 150 W	Type V	3 000 K	80	3 975	105	4 000 K	80	4 175	110	5 000 K	70	4 750	125
MLLED4	150 à 175 W	Type V	3 000 K	80	5 000	104	4 000 K	80	5 300	110	5 000 K	70	6 000	125
MLLED7	175 à 250 W	Type V	3 000 K	80	5 720	112	4 000 K	80	5 920	116	5 000 K	70	7 460	146
MLLED2	70 à 100 W	Type V	1 800 K	70	2 685	79	Ambre	S.O.	2 350	69				
MLLED3	100 à 150 W	Type V	1 800 K	70	3 090	77	Ambre	S.O.	2 690	67				
MLLED4	150 à 175 W	Type V	1 800 K	70	3 600	75	Ambre	S.O.	3 200	67				
MLLED7	175 à 250 W	Type V	1 800 K	70	3 850	77	Ambre	S.O.	4 050	81				
Réfracteur prismatique en verre														
MLLED2	70 à 100 W	Type V	3 000 K	80	2 900	104	4 000 K	80	3 000	107	5 000 K	70	3 450	123
MLLED3	100 à 150 W	Type V	3 000 K	80	3 875	102	4 000 K	80	4 050	107	5 000 K	70	4 600	121
MLLED4	150 à 175 W	Type V	3 000 K	80	4 900	102	4 000 K	80	5 100	106	5 000 K	70	5 800	121
MLLED7	175 à 250 W	Type V	3 000 K	80	5 370	105	4 000 K	80	5 550	109	5 000 K	70	6 850	134
MLLED2	70 à 100 W	Type V	1 800 K	70	2 570	76	Ambre	S.O.	2 250	66				
MLLED3	100 à 150 W	Type V	1 800 K	70	2 565	64	Ambre	S.O.	2 590	65				
MLLED4	150 à 175 W	Type V	1 800 K	70	3 545	75	Ambre	S.O.	3 080	65				
MLLED7	175 à 250 W	Type V	1 800 K	70	3 730	75	Ambre	S.O.	3 805	76				

① Toutes les valeurs de flux lumineux sont typiques (tolérance +/-10 %).

⚠ L'utilisation de fusibles annule la classification de type extérieur marin (eau salée).

Luminaires à LED Mercmaster™ compacts

Standard ou normal secours

Luminaires hermétiques et étanches — Pour zones dangereuses

NEC/CEC : Classe I, Division 2, Groupes A, B, C, D | Classe I, Zone 2, AEx tb IIIC | Zone 21, AEx tb IIIC | Classe I, Zone 2 Ex ec II | Classe II, Division 1, Groupes E,F,G | Zone 20, Groupes IIIC |

Classe II, Division 2, Groupes F, G | Classe III | type 3R, 4, 4X | IP66/IP67 | Exposition simultanée | Convient à une utilisation en milieu humide | Type extérieur marin (eau salée)

ATEX/IECEX : Zones 2 – 21 et 22

Important : Certifié par l'American Bureau of Shipping (ABS) | Approuvé par l'Association internationale Dark Sky (IDA) (modèle standard uniquement) | 10G Vibration

Flux lumineux (efficacité) — Modèle de batterie de secours ①②

Modèle	Lampe à décharge équivalente	Modèle de distribution de la lumière	TCP	IRC	Flux lumineux	Efficacité lumineuse	TCP	IRC	Flux lumineux	Efficacité lumineuse	TCP	IRC	Flux lumineux	Efficacité lumineuse
			(température de couleur proximale)	(Indice de rendu des couleurs)										
Diffuseur en polycarbonate transparent — Mode standard														
MLLED2	70 à 100 W	Type V	3 000 K	70	3 000	91	4 000 K	70	3 200	97	5 000 K	70	3 200	97
MLLED3	100 à 150 W	Type V	3 000 K	70	3 900	98	4 000 K	70	4 200	105	5 000 K	70	4 200	105
MLLED4	150 à 175 W	Type V	3 000 K	70	4 900	100	4 000 K	70	5 000	102	5 000 K	70	5 300	108
MLLED7	175 à 250 W	Type V	3 000 K	70	5 480	98	4 000 K	70	5 670	101	5 000 K	70	7 080	126
MLLED2	70 à 100 W	Type V	1 800 K	70	2 570	71	Ambre	S.O.	2 240	62				
MLLED3	100 à 150 W	Type V	1 800 K	70	2 955	66	Ambre	S.O.	2 570	57				
MLLED4	150 à 175 W	Type V	1 800 K	70	3 540	67	Ambre	S.O.	3 060	58				
MLLED7	175 à 250 W	Type V	1 800 K	70	3 720	66	Ambre	S.O.	3 850	69				
Diffuseur en polycarbonate transparent — Mode normal-secours de 90 minutes														
MLLED2	70 à 100 W	Type V	3 000 K	70	1 150	S.O.	4 000 K	70	1 270	S.O.	5 000 K	70	1 400	S.O.
MLLED3	100 à 150 W	Type V	3 000 K	70	1 150	S.O.	4 000 K	70	1 270	S.O.	5 000 K	70	1 400	S.O.
MLLED4	150 à 175 W	Type V	3 000 K	70	1 150	S.O.	4 000 K	70	1 270	S.O.	5 000 K	70	1 400	S.O.
MLLED7	175 à 250 W	Type V	3 000 K	70	1 150	S.O.	4 000 K	70	1 270	S.O.	5 000 K	70	1 400	S.O.
MLLED2	70 à 100 W	Type V	1 800 K	70	930	S.O.	Ambre	S.O.	830	S.O.				
MLLED3	100 à 150 W	Type V	1 800 K	70	930	S.O.	Ambre	S.O.	830	S.O.				
MLLED4	150 à 175 W	Type V	1 800 K	70	930	S.O.	Ambre	S.O.	830	S.O.				
MLLED7	175 à 250 W	Type V	1 800 K	70	930	S.O.	Ambre	S.O.	830	S.O.				
Diffuseur en polycarbonate transparent — Mode normal-secours de 180 minutes														
MLLED2	70 à 100 W	Type V	3 000 K	70	625	S.O.	4 000 K	70	700	S.O.	5 000 K	70	775	S.O.
MLLED3	100 à 150 W	Type V	3 000 K	70	625	S.O.	4 000 K	70	700	S.O.	5 000 K	70	775	S.O.
MLLED4	150 à 175 W	Type V	3 000 K	70	625	S.O.	4 000 K	70	700	S.O.	5 000 K	70	775	S.O.
MLLED7	175 à 250 W	Type V	3 000 K	70	625	S.O.	4 000 K	70	700	S.O.	5 000 K	70	775	S.O.
MLLED2	70 à 100 W	Type V	1 800 K	70	550	S.O.	Ambre	S.O.	490	S.O.				
MLLED3	100 à 150 W	Type V	1 800 K	70	550	S.O.	Ambre	S.O.	490	S.O.				
MLLED4	150 à 175 W	Type V	1 800 K	70	550	S.O.	Ambre	S.O.	490	S.O.				
MLLED7	175 à 250 W	Type V	1 800 K	70	550	S.O.	Ambre	S.O.	490	S.O.				
Diffuseur en polycarbonate dépoli — Mode standard														
MLLED2	70 à 100 W	Type V	3 000 K	70	2 900	88	4 000 K	70	3 100	94	5 000 K	70	3 100	94
MLLED3	100 à 150 W	Type V	3 000 K	70	3 800	95	4 000 K	70	3 900	98	5 000 K	70	4 100	103
MLLED4	150 à 175 W	Type V	3 000 K	70	4 800	98	4 000 K	70	4 900	100	5 000 K	70	5 150	105
MLLED7	175 à 250 W	Type V	3 000 K	70	5 390	96	4 000 K	70	5 580	100	5 000 K	70	6 960	124
MLLED2	70 à 100 W	Type V	1 800 K	70	2 540	71	Ambre	S.O.	2 220	62				
MLLED3	100 à 150 W	Type V	1 800 K	70	2 920	65	Ambre	S.O.	2 530	56				
MLLED4	150 à 175 W	Type V	1 800 K	70	3 490	66	Ambre	S.O.	3 020	57				
MLLED7	175 à 250 W	Type V	1 800 K	70	3 690	66	Ambre	S.O.	3 780	68				
Diffuseur en polycarbonate dépoli — Mode normal-secours de 90 minutes														
MLLED2	70 à 100 W	Type V	3 000 K	70	1 100	S.O.	4 000 K	70	1 200	S.O.	5 000 K	70	1 350	S.O.
MLLED3	100 à 150 W	Type V	3 000 K	70	1 100	S.O.	4 000 K	70	1 200	S.O.	5 000 K	70	1 350	S.O.
MLLED4	150 à 175 W	Type V	3 000 K	70	1 100	S.O.	4 000 K	70	1 200	S.O.	5 000 K	70	1 350	S.O.
MLLED7	175 à 250 W	Type V	3 000 K	70	1 100	S.O.	4 000 K	70	1 200	S.O.	5 000 K	70	1 350	S.O.
MLLED2	70 à 100 W	Type V	1 800 K	70	900	S.O.	Ambre	S.O.	800	S.O.				
MLLED3	100 à 150 W	Type V	1 800 K	70	900	S.O.	Ambre	S.O.	800	S.O.				
MLLED4	150 à 175 W	Type V	1 800 K	70	900	S.O.	Ambre	S.O.	800	S.O.				
MLLED7	175 à 250 W	Type V	1 800 K	70	900	S.O.	Ambre	S.O.	800	S.O.				

① Toutes les valeurs de flux lumineux sont typiques (tolérance +/-10 %). Pour le flux lumineux (efficacité) du modèle de batterie de secours en mode normal-secours de 180 minutes, contacter le représentant commercial local.

② 70 minimum.

⚠ L'utilisation de fusibles annule la classification de type extérieur marin (eau salée).

Luminaires à LED Mercmaster™ compacts

Standard ou normal secours

Luminaires hermétiques et étanches — Pour zones dangereuses

NEC/CEC : Classe I, Division 2, Groupes A, B, C, D | Classe I, Zone 2, AEx ec IIC | Zone 21, AEx tb IIC | Classe I, Zone 2 Ex ec II | Classe II, Division 1, Groupes E,F,G | Zone 20, Groupes IIIC |

Classe II, Division 2, Groupes F, G | Classe III | type 3R, 4, 4X | IP66/IP67 | Exposition simultanée | Convient à une utilisation en milieu humide | Type extérieur marin (eau salée)

ATEX/IECEx : Zones 2 – 21 et 22

Important : Certifié par l'American Bureau of Shipping (ABS) | Approuvé par l'Association internationale Dark Sky (IDA) (modèle standard uniquement) | 10G Vibration

Flux lumineux (efficacité) — Modèle de batterie de secours ①②

Modèle	Lampe à décharge équivalente	Modèle de distribution de la lumière	TCP	IRC	Flux lumineux	Efficacité lumineuse	TCP	IRC	Flux lumineux	Efficacité lumineuse	TCP	IRC	Flux lumineux	Efficacité lumineuse
			(température de couleur proximale)	(Indice de rendu des couleurs)										
Diffuseur en polycarbonate dépoli — Mode normal-secours de 180 minutes														
MLLED2	70 à 100 W	Type V	3 000 K	80	600	S.O.	4 000 K	80	675	S.O.	5 000 K	70	750	S.O.
MLLED3	100 à 150 W	Type V	3 000 K	80	600	S.O.	4 000 K	80	675	S.O.	5 000 K	70	750	S.O.
MLLED4	150 à 175 W	Type V	3 000 K	80	600	S.O.	4 000 K	80	675	S.O.	5 000 K	70	750	S.O.
MLLED7	175 à 250 W	Type V	3 000 K	80	600	S.O.	4 000 K	80	675	S.O.	5 000 K	70	750	S.O.
MLLED2	70 à 100 W	Type V	1 800 K	70	540	S.O.	Ambre	S.O.	470	S.O.				
MLLED3	100 à 150 W	Type V	1 800 K	70	540	S.O.	Ambre	S.O.	470	S.O.				
MLLED4	150 à 175 W	Type V	1 800 K	70	540	S.O.	Ambre	S.O.	470	S.O.				
MLLED7	175 à 250 W	Type V	1 800 K	70	540	S.O.	Ambre	S.O.	470	S.O.				
Diffuseur en verre transparent — Mode standard														
MLLED2	70 à 100 W	Type V	3 000 K	80	3 100	94	4 000 K	80	3 100	94	5 000 K	70	3 300	100
MLLED3	100 à 150 W	Type V	3 000 K	80	4 100	103	4 000 K	80	4 200	105	5 000 K	70	4 400	110
MLLED4	150 à 175 W	Type V	3 000 K	80	5 000	102	4 000 K	80	5 200	106	5 000 K	70	5 500	112
MLLED7	175 à 250 W	Type V	3 000 K	80	5 720	102	4 000 K	80	5 920	106	5 000 K	70	7 460	133
MLLED2	70 à 100 W	Type V	1 800 K	70	2 685	75	Ambre	S.O.	2 350	65				
MLLED3	100 à 150 W	Type V	1 800 K	70	3 090	69	Ambre	S.O.	2 690	60				
MLLED4	150 à 175 W	Type V	1 800 K	70	3 600	68	Ambre	S.O.	3 200	60				
MLLED7	175 à 250 W	Type V	1 800 K	70	3 850	69	Ambre	S.O.	4 050	72				
Diffuseur en verre transparent — Mode normal-secours de 90 minutes														
MLLED2	70 à 100 W	Type V	3 000 K	80	1 200	S.O.	4 000 K	80	1 330	S.O.	5 000 K	70	1 450	S.O.
MLLED3	100 à 150 W	Type V	3 000 K	80	1 200	S.O.	4 000 K	80	1 330	S.O.	5 000 K	70	1 450	S.O.
MLLED4	150 à 175 W	Type V	3 000 K	80	1 200	S.O.	4 000 K	80	1 330	S.O.	5 000 K	70	1 450	S.O.
MLLED7	175 à 250 W	Type V	3 000 K	80	1 200	S.O.	4 000 K	80	1 330	S.O.	5 000 K	70	1 450	S.O.
MLLED2	70 à 100 W	Type V	1 800 K	70	960	S.O.	Ambre	S.O.	860	S.O.				
MLLED3	100 à 150 W	Type V	1 800 K	70	960	S.O.	Ambre	S.O.	860	S.O.				
MLLED4	150 à 175 W	Type V	1 800 K	70	960	S.O.	Ambre	S.O.	860	S.O.				
MLLED7	175 à 250 W	Type V	1 800 K	70	960	S.O.	Ambre	S.O.	860	S.O.				
Diffuseur en verre transparent — Mode normal-secours de 180 minutes														
MLLED2	70 à 100 W	Type V	3 000 K	80	675	S.O.	4 000 K	80	725	S.O.	5 000 K	70	800	S.O.
MLLED3	100 à 150 W	Type V	3 000 K	80	675	S.O.	4 000 K	80	725	S.O.	5 000 K	70	800	S.O.
MLLED4	150 à 175 W	Type V	3 000 K	80	675	S.O.	4 000 K	80	725	S.O.	5 000 K	70	800	S.O.
MLLED7	175 à 250 W	Type V	3 000 K	80	675	S.O.	4 000 K	80	725	S.O.	5 000 K	70	800	S.O.
MLLED2	70 à 100 W	Type V	1 800 K	70	570	S.O.	Ambre	S.O.	510	S.O.				
MLLED3	100 à 150 W	Type V	1 800 K	70	570	S.O.	Ambre	S.O.	510	S.O.				
MLLED4	150 à 175 W	Type V	1 800 K	70	570	S.O.	Ambre	S.O.	510	S.O.				
MLLED7	175 à 250 W	Type V	1 800 K	70	570	S.O.	Ambre	S.O.	510	S.O.				

① Toutes les valeurs de flux lumineux sont typiques (tolérance +/-10 %). Pour le flux lumineux (efficacité) du modèle de batterie de secours en mode normal-secours de 180 minutes, contacter le représentant commercial local.

② 70 minimum.

⚠ L'utilisation de fusibles annule la classification de type extérieur marin (eau salée).

Luminaires à LED Mercmaster™ compacts

Standard ou normal secours

Luminaires hermétiques et étanches — Pour zones dangereuses

NEC/CEC : Classe I, Division 2, Groupes A, B, C, D | Classe I, Zone 2, AEx ec IIC | Zone 21, AEx tb IIC | Classe I, Zone 2 Ex ec II | Classe II, Division 1, Groupes E,F,G | Zone 20, Groupes III C | Classe II, Division 2, Groupes F, G | Classe III | type 3R, 4, 4X | IP66/IP67 | Exposition simultanée | Convient à une utilisation en milieu humide | Type extérieur marin (eau salée) ATEX/IECEx : Zones 2 – 21 et 22
Important : Certifié par l'American Bureau of Shipping (ABS) | Approuvé par l'Association internationale Dark Sky (IDA) (modèle standard uniquement) | 10G Vibration

Caractéristiques électriques — Modèle standard ①

Modèle	Température de fonctionnement	Tension	Puissance consommée Max. (watts)	Courant d'entrée Max. (A)	Facteur de puissance (FP)	Taux de distorsion harmonique (THD)	
MLLED2	-40 °C à +65 °C (-40 °F à +149 °F)	100 Vca	32	0,32	>0,9	< 20%	
		277 Vca	32	0,12			
		125 Vcc	32	0,28	S.O.	S.O.	
		300 Vcc	32	0,11			
		347 Vca	32	0,10	>0,9	< 20%	
		480 Vca	32	0,08			
	24 Vcc	30	1,20	S.O.	S.O.		
	48 Vcc	30	0,60				
	-50 °C à +65 °C (-58 °F à +149 °F)	120 Vca	32	0,32	>0,9	< 20%	
		277 Vca	32	0,12			
		24 Vcc	30	1,20	S.O.	S.O.	
		48 Vcc	30	0,60			
MLLED3		-40 °C à +65 °C (-40 °F à +149 °F)	100 Vca	40	0,40	>0,9	< 20%
			277 Vca	40	0,15		
	125 Vcc		40	0,32	S.O.	S.O.	
	300 Vcc		40	0,13			
	347 Vca		40	0,12	>0,9	< 20%	
	480 Vca		40	0,09			
	24 Vcc	35	1,44	S.O.	S.O.		
	48 Vcc	35	0,71				
	-50 °C à +65 °C (-58 °F à +149 °F)	120 Vca	40	0,40	>0,9	< 20%	
		277 Vca	40	0,15			
		24 Vcc	35	1,44	S.O.	S.O.	
		48 Vcc	35	0,71			
MLLED4		-40 °C à +65 °C (-40 °F à +149 °F)	100 Vca	49	0,49	>0,9	< 20%
			277 Vca	49	0,18		
	125 Vcc		49	0,39	S.O.	S.O.	
	300 Vcc		49	0,15			
	347 Vca		49	0,14	>0,9	< 20%	
	480 Vca		49	0,10			
	24 Vcc	43	1,78	S.O.	S.O.		
	48 Vcc	43	0,87				
	-50 °C à +65 °C (-58 °F à +149 °F)	120 Vca	49	0,49	>0,9	< 20%	
		277 Vca	49	0,18			
		24 Vcc	43	1,78	S.O.	S.O.	
		48 Vcc	43	0,87			
MLLED7		-40 °C à +60 °C (-40 °F à +140 °F)	100 Vca	53	0,52	>0,9	< 20%
			277 Vca	53	0,19		
	125 Vcc		53	0,41	S.O.	S.O.	
	300 Vcc		53	0,17			
	347 Vca		53	0,15	>0,9	< 20%	
	480 Vca		53	0,11			
	24 Vcc	46	1,87	S.O.	S.O.		
	48 Vcc	46	0,92				
	-50 °C à +60 °C (-58 °F à +140 °F)	120 Vca	53	0,52	>0,9	< 20%	
		277 Vca	53	0,19			
		24 Vcc	46	1,87	S.O.	S.O.	
		48 Vcc	46	0,92			

① Toutes les valeurs de flux lumineux sont typiques (tolérance +/-10 %).

⚠ L'utilisation de fusibles annule la classification de type extérieur marin (eau salée).

Luminaires à LED Mercmaster™ compacts

Standard ou normal secours

Luminaires hermétiques et étanches — Pour zones dangereuses

NEC/CEC : Classe I, Division 2, Groupes A, B, C, D | Classe I, Zone 2, AEx ec IIC | Zone 21, AEx tb IIC | Classe I, Zone 2 Ex ec II | Classe II, Division 1, Groupes E,F,G | Zone 20, Groupes IIIC | Classe II, Division 2, Groupes F, G | Classe III | type 3R, 4, 4X | IP66/IP67 | Exposition simultanée | Convient à une utilisation en milieu humide | Type extérieur marin (eau salée) | ATEX/IECEX : Zones 2 – 21 et 22
Important : Certifié par l'American Bureau of Shipping (ABS) | Approuvé par l'Association internationale Dark Sky (IDA) (modèle standard uniquement) | 10G Vibration

Caractéristiques électriques — Emergency Model ①

Modèle	Tension	Puissance consommée Max. (watts)	Courant d'entrée Max. (A)	Facteur de puissance (FP)	Taux de distorsion harmonique (THD)
MLLED2	120 Vca	39	0,33	> 0,9	
	277 Vca	39	0,16		
MLLED3	120 Vca	45	0,38	> 0,9	< 20%
	277 Vca	45	0,18		
MLLED4	120 Vca	53	0,45	> 0,9	
	277 Vca	53	0,21		
MLLED7	120 Vca	56	0,47	> 0,9	< 20%
	277 Vca	56	0,22		

Système de test automatique (ATS) — Fonctionnalité du modèle Normal/Secours

Fonctionnel	Durée complète
Démarre dans un délai de 24 à 45 heures après la mise sous tension initiale du module.	Démarre dans un délai de 5 à 26 jours après la mise sous tension initiale du module.
Survient tous les 14 jours après le test fonctionnel initial.	Survient tous les 364 jours après le test fonctionnel initial.
Dure 30 secondes.	Dure pendant toute la durée de la période normale-secours classée.

À la fin des tests fonctionnels et de durée complète, le voyant LED affichera l'état du luminaire normal-secours en présence du courant alternatif.

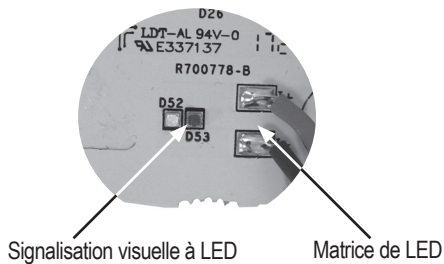

Signification des états des LED pour la version Normal/Secours

Couleur de diode	Indicateur LED	Numéro du modèle
Vert	1 s ON (activé) : 1 s OFF (désactivé)	Charge normale correcte, batterie pas complètement chargée, aucun défaut détecté, test correct
Vert	0,25 s ON (activé) : 0,25 s OFF (désactivé)	Test automatique fonctionnel/de durée en cours
Vert	Activé en continu	Charge correcte, batterie complètement chargée, aucun défaut détecté, test correct
Rouge	1 s ON (activé) : 1 s OFF (désactivé)	Anomalie : problème d'installation/la batterie non connectée ou défectueuse. Échec du test fonctionnel/échec du test de durée complète. la batterie non connectée ou défectueuse. Échec du test fonctionnel/échec du test de durée complète.
Voyants LED OFF (désactivés), matrice de LED ON (activée)	Voyants LED (rouge et vert) OFF (désactivés)	Pas de courant alternatif, mode normal-secours ON (activé)

① Toutes les valeurs de flux lumineux sont typiques (tolérance +/-10 %).

⚠ L'utilisation de fusibles annule la classification de type extérieur marin (eau salée).

Luminaires à LED Mercmaster™ compacts

Standard ou normal secours

Luminaires hermétiques et étanches — Pour zones dangereuses

NEC/CEC : Classe I, Division 2, Groupes A, B, C, D | Classe I, Zone 2, AEx ec IIC | Zone 21, AEx tb IIIC | Classe I, Zone 2 Ex ec II | Classe II, Division 1, Groupes E,F,G | Zone 20, Groupes III C |

Classe II, Division 2, Groupes F, G | Classe III | type 3R, 4, 4X | IP66/IP67 | Exposition simultanée | Convient à une utilisation en milieu humide | Type extérieur marin (eau salée)

ATEX/IECEX : Zones 2 – 21 et 22

Important : Certifié par l'American Bureau of Shipping (ABS) | Approuvé par l'Association internationale Dark Sky (IDA) (modèle standard uniquement) | 10G Vibration

Codes de température NEC/CEC — Modèle standard ①

Modèle	Température ambiante °C (°F)	Température du fil d'alimentation en °C (°F)	Classe I, division 2 groupes A, B, C, D	Classe I, zone 2, groupe IIC	Classe II, division 1, groupes E, F, G	Zone 21, groupe III C	Classe I, division 2 et classe II, division 1
MLLED2	40 (104)	90 (194)	T5	T5	T6	T6	T5
	55 (131)	90 (194)	T5	T5	T6	T6	T5
	65 (149)	90 (194)	T4A	T4	T5	T5	T4A
MLLED3	40 (104)	90 (194)	T4A	T4	T6	T6	T4A
	55 (131)	90 (194)	T4A	T4	T6	T6	T4A
	65 (149)	90 (194)	T4A	T4	T5	T5	T4A
MLLED4	40 (104)	90 (194)	T4A	T4	T6	T6	T4A
	55 (131)	90 (194)	T4	T4	T6	T6	T4
	65 (149)	90 (194)	T4	T4	T5	T5	T4
MLLED7 ②	40 (104)	90 (194)	T4A	T4	T6	T6	T4A
	55 (131)	90 (194)	T4A	T4	T6	T6	T4A
	60 (140)	90 (194)	T4A	T4	T6	T6	T4A
	65 (149)	90 (194)	T4A	T4	T5	T5	T4A

Codes de température ATEX/IECEX — Modèle standard ①

Modèle	Gaz — Classe T				Poussières — Température de surface			
	Ta = +40 °C (+104 °F)	Ta = +55 °C (+131 °F)	Ta = +60 °C (+140 °F)	Ta = +65 °C (+149 °F)	Ta = +40 °C (+104 °F)	Ta = +55 °C (+131 °F)	Ta = +60 °C (+140 °F)	Ta = +65 °C (+149 °F)
MLLED2	T5	T5	T4	T4	T66°C	T79°C	T88°C	T88°C
MLLED3	T4	T4	T4	T4	T66°C	T79°C	T88°C	T88°C
MLLED4	T4	T4	T4	T4	T66°C	T79°C	T88°C	T88°C
MLLED7 ②	T4	T4	T4	T4	T82°C	T82°C	T88°C	T88°C

NEC/CEC — Les numéros de valeur « T » représentent la température interne maximale ou la température de surface maximale ③ ④

N° « T »	T1	350	325	T2	T2A	T2B	T2C	T2D	T3	T3A	T3B	T3C	T4	T4A	T5	T6
Plage de temp. en °C (°F)	+351 to +450 (+664 to +842)	+326 to +350 (+619 to +662)	+301 to +325 (+574 to +617)	+281 to +300 (+538 to +572)	+261 to +280 (+502 to +536)	+231 to +260 (+448 to +500)	+216 to +230 (+421 to +446)	+201 to +215 (+394 to +419)	+181 to +200 (+358 to +392)	+166 to +180 (+331 to +356)	+161 to +165 (+322 to +329)	+136 to +160 (+277 to +320)	+121 to +135 (+250 to +275)	+101 to +120 (+214 to +248)	+86 to +100 (+187 to +212)	+85 (+185)

ATEX/IECEX — Les numéros de valeur « T » représentent la température interne maximale ou la température de surface maximale

N° « T »	T1	T2	T3	T4	T5	T6
Plage de temp. en °C (°F)	+301 à +450 (+547 à +842)	+201 à +300 (+394 à +572)	+136 à +200 (+277 à +392)	+101 à +135 (+214 à +275)	+86 à +100 (+187 à +212)	+85 (+185)

① Plage de température ambiante : -40 °C à +65 °C (-40 °F à +149 °F)

② Les modèles MLLED 120-277 Vca et 347-480 Vca atteignent une température ambiante de +60 °C (+140 °F). Les modèles MLLED7 24-48 Vcc atteignent une température ambiante de +65 °C (+149 °F).

③ Les numéros de valeur « T » représentent la température interne maximale pour les zones de classe I, division 2 et classe I, zone 2 désignées par le NEC.

④ Les numéros de valeur « T » représentent la température de surface maximale sous une couche de poussière dans les zones de classe II, division 1 et classe I, zone 2 désignées par le NEC ou les zones 2 (gaz) et 22 (poussière) désignées par la CEI.

Luminaires à LED Mercmaster™ compacts

Standard ou normal secours

Luminaires hermétiques et étanches — Pour zones dangereuses

NEC/CEC : Classe I, Division 2, Groupes A, B, C, D | Classe I, Zone 2, AEx ec IIC | Zone 21, AEx tb IIIC | Classe I, Zone 2 Ex ec II | Classe II, Division 1, Groupes E, F, G | Zone 20, Groupes IIIC |

Classe II, Division 2, Groupes F, G | Classe III | type 3R, 4, 4X | IP66/IP67 | Exposition simultanée | Convient à une utilisation en milieu humide | Type extérieur marin (eau salée)

ATEX/IECEx : Zones 2 – 21 et 22

Important : Certifié par l'American Bureau of Shipping (ABS) | Approuvé par l'Association internationale Dark Sky (IDA) (modèle standard uniquement) | 10G Vibration

Codes de température NEC/CEC — Modèle de batterie de secours ①

Modèle	Température ambiante °C (°F)	Température du fil d'alimentation en °C (°F)	Classe I, division 2 groupes A, B, C, D	Classe I, zone 2, groupe IIC	Classe II, division 1, groupes E, F, G	Zone 21, groupe IIIC	Classe I, division 2 et classe II, division 1
MLLED2	40 (104)	90 (194)	T5	T5	T6	T6	T4A
	55 (131)	90 (194)	T5	T5	T6	T6	T4A
MLLED3	40 (104)	90 (194)	T5	T5	T6	T6	T5
	55 (131)	90 (194)	T5	T5	T6	T6	T5
MLLED4	40 (104)	90 (194)	T4A	T4	T6	T6	T4A
	55 (131)	90 (194)	T4A	T4	T6	T6	T4A
MLLED7	40 (104)	90 (194)	T4A	T4	T6	T6	T4A
	50 (122)	90 (194)	T4A	T4	T6	T6	T4A

NEC/CEC — Les numéros de valeur « T » représentent la température interne maximale ou la température de surface maximale ③ ④

N° « T »	T1	350	325	T2	T2A	T2B	T2C	T2D	T3	T3A	T3B	T3C	T4	T4A	T5	T6
Plage de temp. en °C (°F)	+351 to +450 (+664 to +842)	+326 to +350 (+619 to +662)	+301 to +325 (+574 to +617)	+281 to +300 (+538 to +572)	+261 to +280 (+502 to +536)	+231 to +260 (+448 to +500)	+216 to +230 (+421 to +446)	+201 to +215 (+394 to +419)	+181 to +200 (+358 to +392)	+166 to +180 (+331 to +356)	+161 to +165 (+322 to +329)	+136 to +160 (+277 to +320)	+121 to +135 (+250 to +275)	+101 to +120 (+214 to +248)	+86 to +100 (+187 to +212)	+85 (+185)

① Plage de température ambiante : -20 °C à +65 °C (-4 °F à +149 °F)

③ Les numéros de valeur « T » représentent la température interne maximale pour les zones de classe I, division 2 et classe I, zone 2 désignées par le NEC.

④ Les numéros de valeur « T » représentent la température de surface maximale sous une couche de poussière dans les zones de classe II, division 1 et classe I, zone 2 désignées par le NEC ou les zones 2 (gaz) et 22 (poussière) désignées par la CEI.





Luminaires à LED Mercmaster™ compacts

Standard ou normal secours



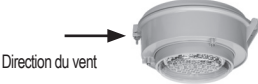





Luminaires hermétiques et étanches — Pour zones dangereuses

NEC/CEC : Classe I, Division 2, Groupes A, B, C, D | Classe I, Zone 2, AEx ec IIC | Zone 21, AEx tb IIC | Classe I, Zone 2 Ex ec II | Classe II, Division 1, Groupes E,F,G | Zone 20, Groupes IIC | Classe II, Division 2, Groupes F, G | Classe III | type 3R, 4, 4X | IP66/IP67 | Exposition simultanée | Convient à une utilisation en milieu humide | Type extérieur marin (eau salée) | ATEX/IECEX : Zones 2 – 21 et 22
Important : Certifié par l'American Bureau of Shipping (ABS) | Approuvé par l'Association internationale Dark Sky (IDA) (modèle standard uniquement) | 10G Vibration

Effective Projected Area Calculations for Outdoor Luminaires

Luminaire		Surface de projection effective (SPE) = SPA*CF pi2
Montage suspendu		0,67
Montage plafond		0,91
Montage mural		0,68
Montage sur montant incliné à 25°		0,74
Montage sur montant incliné à 90°		0,73

Capots de montage — Tous les modèles

	Taille de l'entrée	Poids en kg (lb)	Référence catalogue		Taille de l'entrée	Poids en kg (lb)	Référence catalogue
Suspendu – Montage rigide à une entrée	 NPT 3/4 po		KPA-75	Plafond – Cinq entrées, quatre bouchons obturateurs	 NPT 3/4 po		KPC-75
	NPT 1 po	1,0 (2,3)	KPA-100		NPT 1 po	1,4 (3,0)	KPC-100
	M20		KPA-M20		M20		KPC-M20
Cône suspendu – Montage rigide à une entrée	 NPT 3/4 po		KPCH-75	Mur – Cinq entrées, quatre bouchons obturateurs	 NPT 3/4 po		KPWB-75
	NPT 1 po	1,1 (2,5)	KPCH-100		NPT 1 po	1,8 (4,0)	KPWB-100
	M20		KPCH-M20		M20		KPWB-M20
Capot suspendu étanche – Montage rigide à une entrée	 NPT 3/4 po		KPA-75-WT	Montant incliné à 25° – Une entrée	 NPT 1-1/4 po		KPS-125
	NPT 1 po	1,1 (2,4)	KPA-100-WT		NPT 1-1/2 po	1,5 (3,3)	KPS-150
	M20		KPA-WT-M20				
Plafond ou mural – Cinq entrées, quatre bouchons obturateurs	 NPT 3/4 po		KPCT-75	Montant incliné à 90° – Une entrée	 NPT 1-1/4 po		KPST-125
	NPT 1 po	5,3 (11,7)	KPCT-100		NPT 1-1/2 po	1,7 (3,8)	KPST-150
	M20		KPCT-M20				

⚠ L'utilisation de fusibles annule la classification de type extérieur marin (eau salée).

Luminaires à LED Mercmaster™ compacts

Standard ou normal secours



Luminaires hermétiques et étanches — Pour zones dangereuses

NEC/CEC : Classe I, Division 2, Groupes A, B, C, D | Classe I, Zone 2, AEx ec IIC | Zone 21, AEx tb IIC | Classe I, Zone 2 Ex ec II | Classe II, Division 1, Groupes E,F,G | Zone 20, Groupes IIC | Classe II, Division 2, Groupes F, G | Classe III | type 3R, 4, 4X | IP66/IP67 | Exposition simultanée | Convient à une utilisation en milieu humide | Type extérieur marin (eau salée)

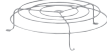

ATEX/IECEX : Zones 2 – 21 et 22

Important : Certifié par l'American Bureau of Shipping (ABS) | Approuvé par l'Association internationale Dark Sky (IDA) (modèle standard uniquement) | 10G Vibration

Accessoires et pièces de rechange — Tous les modèles

	Description	Poids en kg (lb)	Référence catalogue
Diffuseurs			
	Diffuseur transparent — Polycarbonate	0,2 (0,5)	VPGL-LED
	Diffuseur dépoli — Polycarbonate	0,2 (0,5)	VPGL-DIFF
	Diffuseur transparent — Verre	0,8 (1,7)	VPGL-GLASS
Protection			
	Protection du diffuseur — Acier inox	0,2 (0,4)	MGU1
Câble de sécurité			
	Câble de sécurité — Acier inox	0,2 (0,4)	LEDSC
Visière			
	Aluminium — revêtement en peinture époxy grise.	0,4 (0,9)	MMVISOR

Adaptateurs de capots de montage — Tous les modèles ①

	Fabricant	Capot de montage installé	Poids en kg (lb)	Référence catalogue de l'adaptateur Appleton
	Crouse-Hinds™ Champ® +	Suspendu : APM2/3 Plafond : CM2/3 Suspendu flexible : HPM2	0,9 (2,00)	MMADCHVS
	Appleton™ Mercmaster™ II	Suspendu : LPA75/100 Plafond : LPC75/100	0,9 (2,00)	MMADIIS
	Crouse-Hinds™ Champ® +	Mur : TWM2/3 Montant incliné à 25° : JM5 Montant incliné à 90° : PM5	0,9 (2,00)	MMADCHVA
	Appleton™ Mercmaster™ II	Mur : LPWB75, LPWB100 Montant incliné à 25° : LPS125, LPS150	0,9 (2,00)	MMADIIA
	Killark™ ⇨	Plafond : VMX2B, VMX3B, VMX6B, VMX7B, VMX9B Suspendu : VMA2B, VMA3B Montant incliné : VMD4B, VMD5B, VMS4B, VMS5B Mur : VMB2B, VMB3B Cône suspendu : VMC2B, VMC3B	1,0 (2,3)	MMADKVA

① Les adaptateurs sont classés cCSAus uniquement.

⇨ Killark est une marque déposée de Hubbell Incorporated.

+ Crouse-Hinds est une marque déposée de Cooper Industries, Inc., une filiale à part entière d'Eaton Corporation plc.

⚠ L'utilisation de fusibles annule la classification de type extérieur marin (eau salée).

Luminaires à LED Mercmaster™ compacts

Standard ou normal secours

Luminaires hermétiques et étanches — Pour zones dangereuses

NEC/CEC : Classe I, Division 2, Groupes A, B, C, D | Classe I, Zone 2, AEx ec IIC | Zone 21, AEx tb IIIC | Classe I, Zone 2 Ex ec II | Classe II, Division 1, Groupes E,F,G | Zone 20, Groupes IIIC | Classe II, Division 2, Groupes F, G | Classe III | type 3R, 4, 4X | IP66/IP67 | Exposition simultanée | Convient à une utilisation en milieu humide | Type extérieur marin (eau salée) | ATEX/IECEX : Zones 2 – 21 et 22
Important : Certifié par l'American Bureau of Shipping (ABS) | Approuvé par l'Association internationale Dark Sky (IDA) (modèle standard uniquement) | 10G Vibration

Accessoires et pièces de rechange — Modèle standard

Description	Poids en kg (lb)	Référence catalogue
Globes ①		
 Diffuseur en verre – Orange	0,2 (0,5)	VPGLGLASSAM
 Diffuseur en verre – Bleu	0,2 (0,5)	VPGLGLASSBL
 Diffuseur en verre – Rouge	0,8 (1,7)	VPGLGLASSRE
 Diffuseur en verre – Vert	0,8 (1,7)	VPGLGLASSGR
Distribution de la lumière	Poids en kg (lb)	Référence catalogue

Réfracteur en verre prismatique — Résistant à la chaleur ②

 Réfracteur en verre prismatique court – Conforme à NEMA type V	1,4 (3,0)	LPG-R5S
Description		Référence catalogue

Protections

 Protection pour réfracteur court pour LPG-R5S	0,3 (0,7)	KRG2S
-----------------------------------------------------------------------------------------------------------------------------------	-----------	-------

Modèle	Température ambiante	Tension	Puissance du driver	TCP (température de couleur proximale)	Paramètres de courant constant	Référence catalogue
 MLLED2	-40 °C à +65 °C (-40 °F à +149 °F)	BU	50 W	3 000 K, 4 000 K, 5 000 K	720 mA	APMS050C135UD72
		BH				APMS050C135HD72
		B2				APMZ050C130DC72
		BU				APMS050C135UD55
	-50 °C à +65 °C (-58 °F à +149 °F)	BH	50 W	1 800 K, Ambre	550 mA	APMS050C135HD55
		B2				APMZ050C130DC55
		BU				APMZ050L135UD72
		B2				APMZ050C130DC72
	BU	50 W	1 800 K, Ambre	550 mA	APMZ050L135UD55	
	B2				APMZ050C130DC55	

① Certified for cCSAus only, with a T4 T-Code.

② Glass Prismatic Refractors are cCSAus rated only.

⚠ L'utilisation de fusibles annule la classification de type extérieur marin (eau salée).

Luminaires à LED Mercmaster™ compacts

Standard ou normal secours

Luminaires hermétiques et étanches — Pour zones dangereuses

NEC/CEC : Classe I, Division 2, Groupes A, B, C, D | Classe I, Zone 2, AEx ec IIC | Zone 21, AEx tb IIC | Classe I, Zone 2 Ex ec II | Classe II, Division 1, Groupes E,F,G | Zone 20, Groupes IIIC |

Classe II, Division 2, Groupes F, G | Classe III | type 3R, 4, 4X | IP66/IP67 | Exposition simultanée | Convient à une utilisation en milieu humide | Type extérieur marin (eau salée)

ATEX/IECEx : Zones 2 – 21 et 22

Important : Certifié par l'American Bureau of Shipping (ABS) | Approuvé par l'Association internationale Dark Sky (IDA) (modèle standard uniquement) | 10G Vibration

Accessoires et pièces de rechange — Modèle standard

Modèle	Température ambiante	Tension	Puissance du driver	TCP (température de couleur proximale)	Paramètres de courant constant	Référence catalogue
Drivers à LED de rechange						
MLLED3	-40 °C à +65 °C (-40 °F à +149 °F)	BU	50 W	3 000 K, 4 000 K, 5 000 K	1000 mA	APMS050C135UD10
		BH				APMS050C135HD10
		B2				APMZ050C130DC10
	-50 °C à +65 °C (-58 °F à +149 °F)	BU	50 W	1 800 K, Ambre	640 mA	APMS050C135UD64
		BH				APMS050C135HD64
		B2				APMZ050C130DC64
MLLED4	-40 °C à +65 °C (-40 °F à +149 °F)	BU	50 W	3 000 K, 4 000 K, 5 000 K	1000 mA	APMZ050L135UD10
		B2				APMZ050C130DC10
		BU				50 W
	B2	APMZ050C130DC64				
	-50 °C à +65 °C (-58 °F à +149 °F)	BU	50 W	3 000 K, 4 000 K, 5 000 K	1300 mA	
		BH				APMS050C135HD13
B2		APMZ050C130DC13				
MLLED7	-40 °C à +60 °C (-40 °F à +140 °F)	BU	50 W	ALL	825 mA	APMS050C135UD82
		BH				APMS050C135HD82
		B2				APMZ050C130DC82
	-40 °C à +65 °C (-40 °F à +149 °F)	BU	50 W	ALL	825 mA	APMZ050L135UD78
		BH				APMS050C135HD78
		B2				APMZ050C130DC78
MLLED4	-40 °C à +65 °C (-40 °F à +149 °F)	BU	50 W	3 000 K, 4 000 K, 5 000 K	1300 mA	APMZ050L135UD13
		B2				APMZ050C130DC13
	-50 °C à +65 °C (-58 °F à +149 °F)	BU	50 W	1 800 K, Ambre	780 mA	APMZ050L135UD78
		B2				APMZ050C130DC78
MLLED7	-40 °C à +60 °C (-40 °F à +140 °F)	BU	50 W	ALL	825 mA	APMS050C135UD82
		BH				APMS050C135HD82
	-40 °C à +65 °C (-40 °F à +149 °F)	BU	50 W	ALL	825 mA	APMZ050L135UD82
		B2				APMZ050C130DC82





Luminaires à LED Mercmaster™ compacts

Standard ou normal secours

Luminaires hermétiques et étanches — Pour zones dangereuses

NEC/CEC : Classe I, Division 2, Groupes A, B, C, D | Classe I, Zone 2, AEx ec IIC | Zone 21, AEx tb IIIC | Classe I, Zone 2 Ex ec II | Classe II, Division 1, Groupes E,F,G | Zone 20, Groupes IIIC | Classe II, Division 2, Groupes F, G | Classe III | type 3R, 4, 4X | IP66/IP67 | Exposition simultanée | Convient à une utilisation en milieu humide | Type extérieur marin (eau salée)
ATEX/IECEX : Zones 2 – 21 et 22
Important : Certifié par l'American Bureau of Shipping (ABS) | Approuvé par l'Association internationale Dark Sky (IDA) (modèle standard uniquement) | 10G Vibration

Accessoires et pièces de rechange — Modèle de batterie de secours

Description	Poids en kg (lb)	Référence catalogue
Module de gestion de la batterie avec batterie		
 Bloc-batterie de rechange	0,7 (1,5)	BPMLLED
 Module de gestion de la batterie de rechange	0,7 (1,5)	BMMLED
Fusible de rechange (système normal-secours)	0,2 (0,4)	MLF5

Modèle	Tension	Puissance du driver	TCP (température de couleur proximale)	Paramètres de courant constant	Référence catalogue
Drivers à LED de rechange					
MLLED2	BU	50 W	3 000 K, 4 000 K, 5 000 K	480 mA	APMS050C135UD48
			1 800 K, Ambre	550 mA	APMS050C135UD55
MLLED3	BU	50 W	3 000 K, 4 000 K, 5 000 K	610 mA	APMS050C135UD61
			1 800 K, Ambre	640 mA	APMS050C135UD64
MLLED4	BU	50 W	3 000 K, 4 000 K, 5 000 K	750 mA	APMS050C135UD75
			1 800 K, Ambre	780 mA	APMS050C135UD78
MLLED7	BU	50 W	All	825 mA	APMS050C135UD82

Poids du luminaire — Tous les modèles

Description	Poids en kg (lb)
Modèle de luminaire standard	4,6 (10,10)
Modèle de batterie de secours pour luminaire	5,8 (13,80)

⚠ L'utilisation de fusibles annule la classification de type extérieur marin (eau salée).

Cellule photoélectrique de la série PCD2 scellée en usine pour zone dangereuse

Pour une utilisation en classe I, division 2, groupes A, B, C, D

NEC/CEC: Classe I, Division 2, Groupes A, B, C, D | NEMA 4X

Applications

- La cellule photoélectrique encapsulée permet un contrôle de l'éclairage automatique, du crépuscule à l'aube, dans les zones de classe I, division 2.
- Les applications courantes incluent les allées, les zones de sécurité et toute autre application d'éclairage extérieur.
- Le kit de cellule photoélectrique peut être installé à distance sur n'importe quel luminaire Appleton™ ou être installé directement sur le compartiment de câblage du luminaire à l'aide d'un raccord fileté de conduit de 3/4 po ou d'un coude de 3/4 po à 90°.

Caractéristiques

- La conception scellée en usine élimine le besoin d'un boîtier antidéflagrant.
- Peut être facilement installé sur site.
- Maintient la classe I, division 2 pour tous les luminaires Appleton Mercmaster™ III et LED Mercmaster.

- Disponible pour 120, 208, 240 ou 277 volts.
- Temporisation minimale : 15 secondes pour éliminer les déclenchements intempestifs.
- Fourni avec trois fils toronnés de 18 AWG d'une longueur de 152,4 mm (6 po).
- Fourni avec deux vis en acier inoxydable et un joint d'étanchéité en néoprène (FS-GKR-1N).

Matériaux

- Encapsulé avec composé d'étanchéité époxy.
- Couvercle FS : en fer ou en aluminium

Certifications et conformités NEC/CEC

- Norme UL : 1604 – Zones dangereuses (classées)
- Reconnu par le cULus

Kit de cellule photoélectrique — séparées, le boîtier de l'appareil à l'entrée encastrée FS (étape 1) et la cellule photoélectrique du couvercle FS (étape 2)

Plage de tensions	VA max.	VA max.	Ampérage de courant max.	Référence catalogue de la cellule photoélectrique	Référence catalogue du boîtier de l'appareil Iron	Aluminium
-------------------	---------	---------	--------------------------	---------------------------------------------------	------------------------------------------------------	-----------

Étape 1 : Boîtier de l'appareil à l'entrée encastrée FS ; boîtier FS simple de 50 mm (2,00 po) de profondeur, avec une entrée inférieure à 3/4 po NPT – à commander séparément

— Raccorder le boîtier FS au compartiment de câblage du luminaire à l'aide d'un raccord fileté de conduit de 3/4 po NPT ou d'un coude à 90° de 3/4 po NPT. Acheté séparément auprès d'un autre fournisseur.



S.O.	S.O.	S.O.	S.O.	—	APP-FS-1-75	APP-FS-1-75-A
------	------	------	------	---	-------------	---------------

Étape 2 : Cellule photoélectrique du couvercle FS pour installation dans un boîtier d'appareil à l'entrée encastrée FS – à commander séparément.

— Fourni avec deux vis en acier inoxydable et un joint d'étanchéité en néoprène, référence catalogue : FS-GKR-1N



120 V, 50/60 Hz	1000	1000	8,3 Amp	FSKA-PC120D2	—	—
208 V, 50/60 Hz	1000	1000	4,8 Amp	FSKA-PC247D2	—	—
240 V, 50/60 Hz	1000	1000	4,2 Amp			
277 V, 50/60 Hz	1000	1000	3,6 Amp			

Capots de montage avec cellule photoélectrique installée en usine ①

Capots de montage	Taille de l'entrée	Option de cellule photoélectrique	Référence catalogue
Suspendu	NPT 3/4 po	120 V	KPA75PC12D2
		208 V, 240 V, 277 V	KPA75PC24D2
	NPT 1 po	120 V	KPA100PC12D2
		208 V, 240 V, 277 V	KPA100PC24D2
Suspendu étanche	NPT 3/4 po	120 V	KPA75WTPC12D2
		208 V, 240 V, 277 V	KPA75WTPC24D2
	NPT 1 po	120 V	KPA100WTPC12D2
		208 V, 240 V, 277 V	KPA100WTPC24D2
Mural	NPT 3/4 po	120 V	KPWB75PC12D2
		208 V, 240 V, 277 V	KPWB75PC24D2
	NPT 1 po	120 V	KPWB100PC12D2
		208 V, 240 V, 277 V	KPWB100PC24D2
Montant incliné à 25°	NPT 1-1/4 po sur montant incliné	120 V	KPS125PC12D2
		208 V, 240 V, 277 V	KPS125PC24D2
	NPT 1-1/2 po sur montant incliné	120 V	KPS150PC12D2
		208 V, 240 V, 277 V	KPS150PC24D2
Montant incliné à 90°	NPT 1-1/4 po sur montant incliné	120 V	KPST125PC12D2
		208 V, 240 V, 277 V	KPST125PC24D2
	NPT 1-1/2 po sur montant incliné	120 V	KPST150PC12D2
		208 V, 240 V, 277 V	KPST150PC24D2
Plafond ou mural	NPT 3/4 po	120 V	KPCT75PC12D2
		208 V, 240 V, 277 V	KPCT75PC24D2
	NPT 1 po	120 V	KPCT100PC12D2
		208 V, 240 V, 277 V	KPCT100PC24D2

① Les luminaires équipés de cellules photoélectriques sont classés cCSAus et disponibles uniquement pour les appareils 120 à 277 Vca. Les caractéristiques suivantes ne s'appliquent pas : IP, type extérieur marin (eau salée), classe II, NEMA. Le luminaire reste adapté aux endroits humides.

Luminaires à LED Mercmaster™ compacts

Standard ou normal secours

Luminaires hermétiques et étanches — Pour zones dangereuses

NEC/CEC : Classe I, Division 2, Groupes A, B, C, D | Classe I, Zone 2, AEx ec IIC | Zone 21, AEx tb IIC | Classe I, Zone 2 Ex ec II | Classe II, Division 1, Groupes E,F,G | Zone 20, Groupes IIC |

Classe II, Division 2, Groupes F, G | Classe III | type 3R, 4, 4X | IP66/IP67 | Exposition simultanée | Convient à une utilisation en milieu humide | Type extérieur marin (eau salée)

ATEX/IECEX : Zones 2 – 21 et 22

Important : Certifié par l'American Bureau of Shipping (ABS) | Approuvé par l'Association internationale Dark Sky (IDA) (modèle standard uniquement) | 10G Vibration

Dimensions en millimètres (pouces) — Tous les modèles avec diffuseurs en polycarbonate — Modèle standard avec réfracteur de verre court

Montage suspendu — Diffuseur

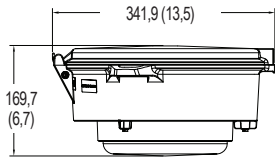

Montage suspendu — Réfracteur

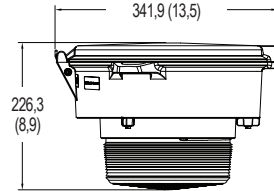

Montage suspendu étanche — Diffuseur

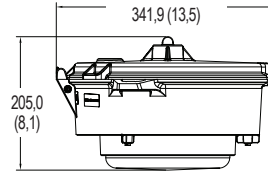

Montage suspendu étanche — Réfracteur

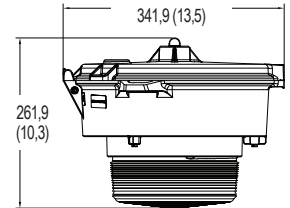

Montage conique suspendu — Diffuseur

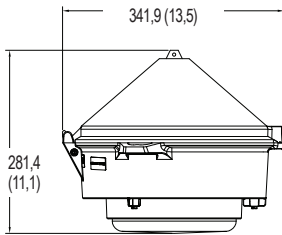

Montage conique suspendu — Réfracteur

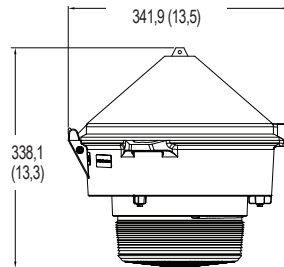

Montage plafond — Diffuseur

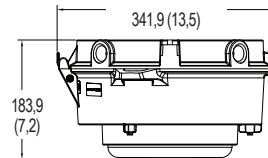

Montage plafond — Réfracteur

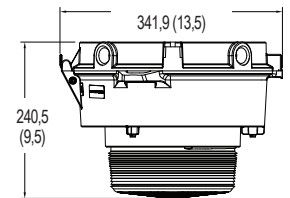

Montage sur montant incliné à 25° — Diffuseur

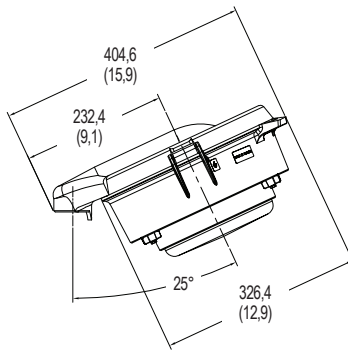

Montage sur montant incliné à 25° — Réfracteur

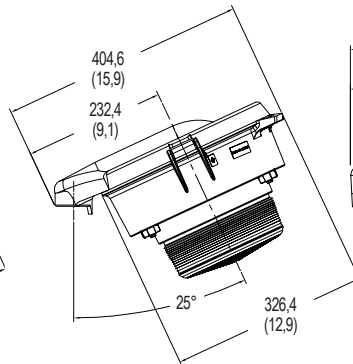

Montage sur montant incliné à 90° — Diffuseur

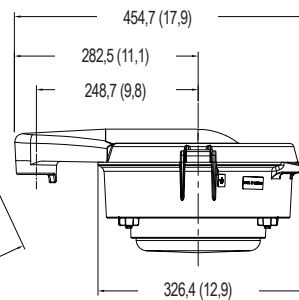

Montage sur montant incliné à 90° — Réfracteur

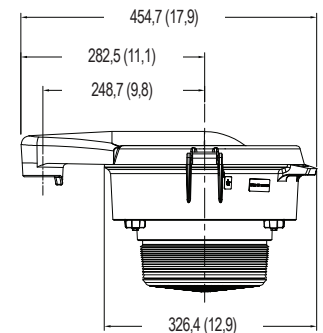

Montage plafond ou mural — Diffuseur

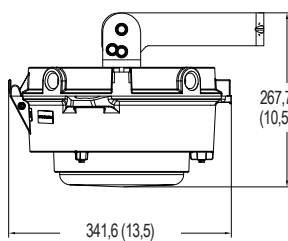

Montage plafond ou mural — Réfracteur

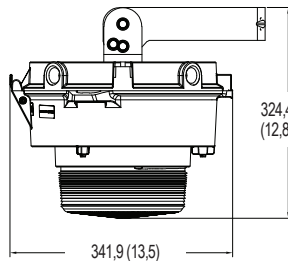

Montage mural — Diffuseur

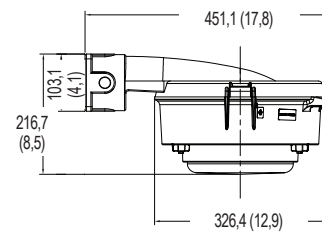

Montage mural — Réfracteur

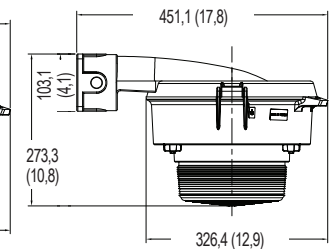

⚠ L'utilisation de fusibles annule la classification de type extérieur marin (eau salée).

Luminaires à LED Mercmaster™ compacts

Standard ou normal secours

Luminaires hermétiques et étanches — Pour zones dangereuses

NEC/CEC : Classe I, Division 2, Groupes A, B, C, D | Classe I, Zone 2, AEx ec IIC | Zone 21, AEx tb IIC | Classe I, Zone 2 Ex ec II | Classe II, Division 1, Groupes E,F,G | Zone 20, Groupes III C | Classe II, Division 2, Groupes F, G | Classe III | type 3R, 4, 4X | IP66/IP67 | Exposition simultanée | Convient à une utilisation en milieu humide | Type extérieur marin (eau salée)
ATEX/IECEX : Zones 2 – 21 et 22
Important : Certifié par l'American Bureau of Shipping (ABS) | Approuvé par l'Association internationale Dark Sky (IDA) (modèle standard uniquement) | 10G Vibration

Dimensions en millimètres (pouces) — Tous les modèles — Boîtier du driver

Avec diffuseurs en polycarbonate — Tous les modèles

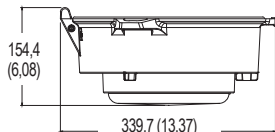

Avec réfracteur de verre court — Modèle standard

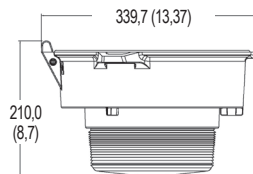

Dimensions en millimètres (pouces) — Tous les modèles avec diffuseurs en polycarbonate — Modèle standard avec réfracteur de verre court

Adaptateur Mercmaster II — plafond ou suspendu — Diffuseur

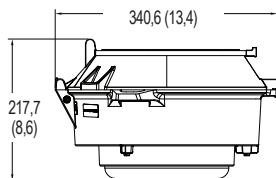

Adaptateur Mercmaster II — plafond ou suspendu — Réfracteur

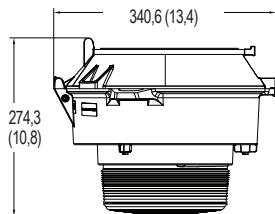

Adaptateur Mercmaster II — mural ou sur montant incliné — Diffuseur

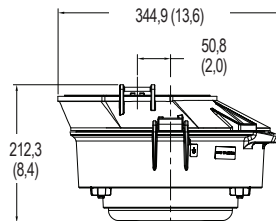

Adaptateur Mercmaster II — mural ou sur montant incliné — Réfracteur

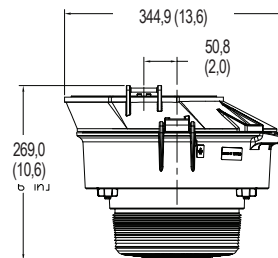

Adaptateur Crouse-Hinds™ ± — plafond ou suspendu — Diffuseur

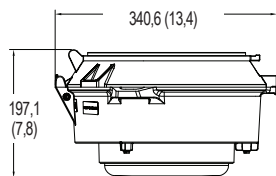

Adaptateur Crouse-Hinds™ ± — plafond ou suspendu — Réfracteur

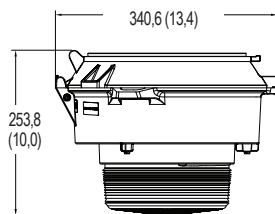

Adaptateur Crouse-Hinds™ ± — mural ou sur montant incliné — Diffuseur

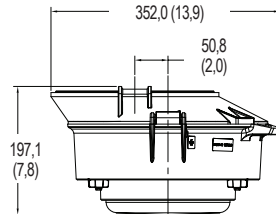

Adaptateur Crouse-Hinds™ ± — mural ou sur montant incliné — Réfracteur

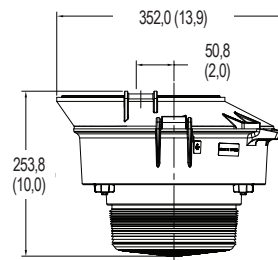

Adaptateur Killark™ ◇ — Diffuseur

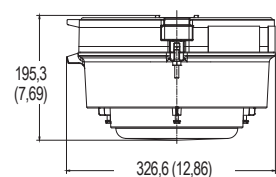

Adaptateur Killark™ ◇ — Réfracteur

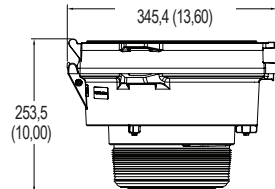

◇ Killark est une marque déposée de Hubbell Incorporated.

± Crouse-Hinds est une marque déposée de Cooper Industries, Inc., une filiale à part entière d'Eaton Corporation plc.

⌘ L'utilisation de fusibles annule la classification de type extérieur marin (eau salée).

Luminaire à LED Mercmaster™ compacts

Standard ou normal secours

Luminaire hermétique et étanches — Pour zones dangereuses

NEC/CEC : Classe I, Division 2, Groupes A, B, C, D | Classe I, Zone 2, AEx ec IIC | Zone 21, AEx tb IIC | Classe I, Zone 2 Ex ec II | Classe II, Division 1, Groupes E,F,G | Zone 20, Groupes IIC | Classe II, Division 2, Groupes F, G | Classe III | type 3R, 4, 4X | IP66/IP67 | Exposition simultanée | Convient à une utilisation en milieu humide | Type extérieur marin (eau salée) | ATEX/IECEx : Zones 2 – 21 et 22
Important : Certifié par l'American Bureau of Shipping (ABS) | Approuvé par l'Association internationale Dark Sky (IDA) (modèle standard uniquement) | 10G Vibration

Éclairage

Données photométriques — Les données indiquées sont absolues

Type V, polycarbonate transparent, TCP 5 000 K

NUMÉRO DE RAPPORT : MLLED4CP5BU

Flux lumineux du luminaire 3,198

RÉPARTITION DES CANDELAS POLAIRES

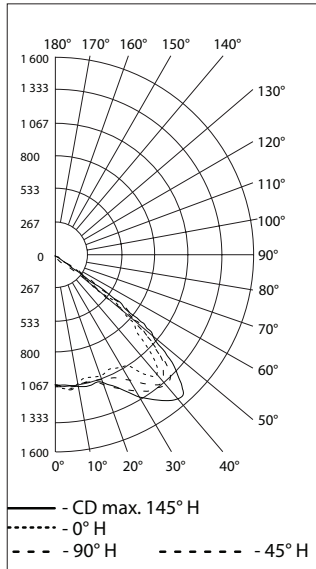

Type V, polycarbonate dépoli, TCP 5 000 K

NUMÉRO DE RAPPORT : MLLED4CD5BU

Flux lumineux du luminaire 3,103

RÉPARTITION DES CANDELAS POLAIRES

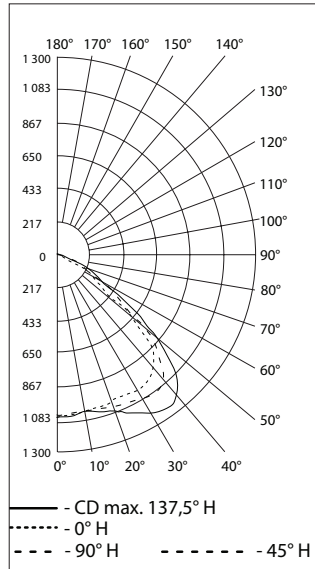

Type V, verre transparent, TCP 5 000 K

NUMÉRO DE RAPPORT : MLLED4CG5BU

Flux lumineux du luminaire 3,334

RÉPARTITION DES CANDELAS POLAIRES

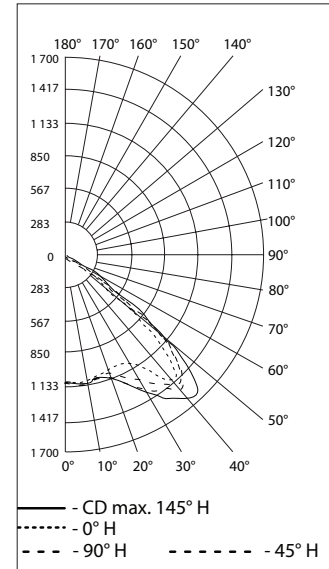

Type V, réfractaire en verre, TCP 5 000 K

NUMÉRO DE RAPPORT : MLLED4CJ5BU

Flux lumineux du luminaire 3,020

RÉPARTITION DES CANDELAS POLAIRES

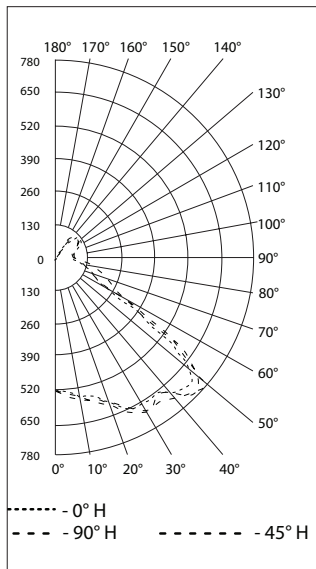

Type V, polycarbonate transparent, TCP 5 000 K

NUMÉRO DE RAPPORT : MLLED4CP5BU

Flux lumineux du luminaire 4,234

RÉPARTITION DES CANDELAS POLAIRES

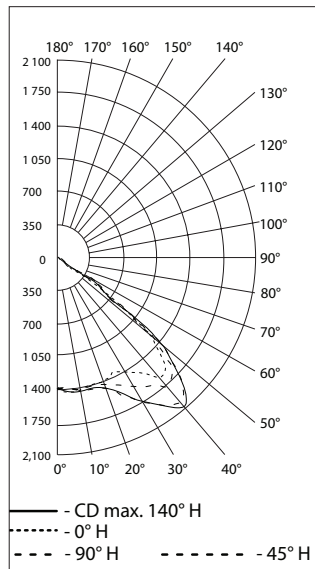

Type V, polycarbonate dépoli, TCP 5 000 K

NUMÉRO DE RAPPORT : MLLED4CD5BU

Flux lumineux du luminaire 4,151

RÉPARTITION DES CANDELAS POLAIRES

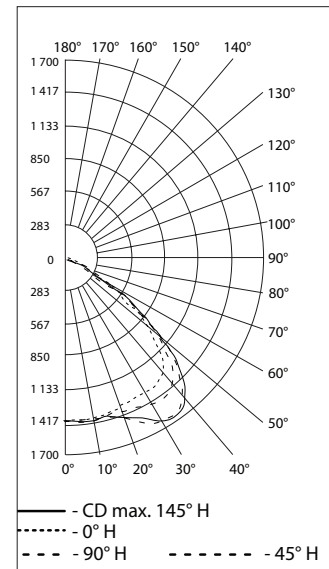

⚠ L'utilisation de fusibles annule la classification de type extérieur marin (eau salée).

Luminaire à LED Mercmaster™ compacts

Standard ou normal secours

Luminaire hermétique et étanches — Pour zones dangereuses

NEC/CEC : Classe I, Division 2, Groupes A, B, C, D | Classe I, Zone 2, AEx ec IIC | Zone 21, AEx tb IIC | Classe I, Zone 2 Ex ec II | Classe II, Division 1, Groupes E,F,G | Zone 20, Groupes IIC | Classe II, Division 2, Groupes F, G | Classe III | type 3R, 4, 4X | IP66/IP67 | Exposition simultanée | Convient à une utilisation en milieu humide | Type extérieur marin (eau salée)

ATEX/IECEx : Zones 2 – 21 et 22

Important : Certifié par l'American Bureau of Shipping (ABS) | Approuvé par l'Association internationale Dark Sky (IDA) (modèle standard uniquement) | 10G Vibration

Données photométriques — Les données indiquées sont absolues

Type V, verre transparent, TCP 5 000 K

NUMÉRO DE RAPPORT : MLLED3CG5BU

Flux lumineux du luminaire 4,468

RÉPARTITION DES CANDELAS POLAIRES

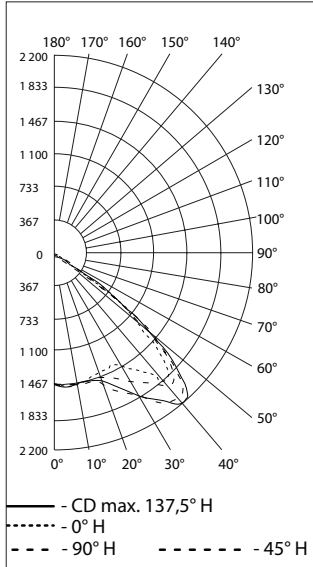

Type V, réfractaire en verre, TCP 5 000 K

NUMÉRO DE RAPPORT : MLLED3CJ5BU

Flux lumineux du luminaire 4,020

RÉPARTITION DES CANDELAS POLAIRES

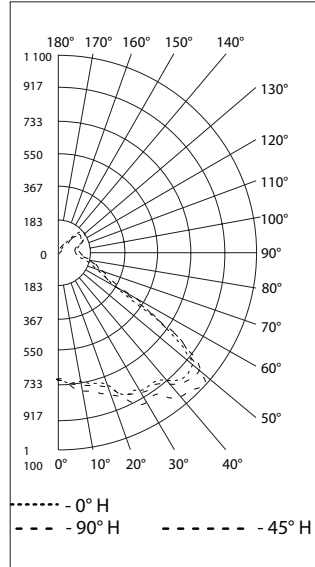

Type V, polycarbonate transparent, TCP 5 000 K

NUMÉRO DE RAPPORT : MLLED4CP5BU

Flux lumineux du luminaire 5,330

RÉPARTITION DES CANDELAS POLAIRES

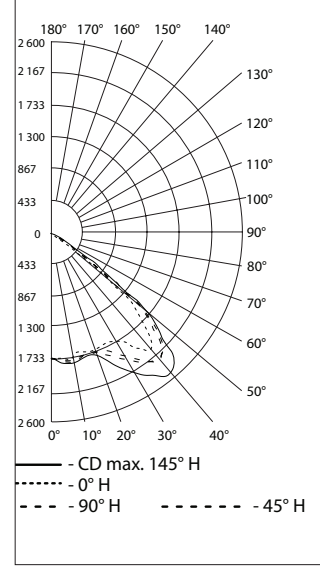

Type V, polycarbonate dépoli, TCP 5 000 K

NUMÉRO DE RAPPORT : MLLED4CD5BU

Flux lumineux du luminaire 5,150

RÉPARTITION DES CANDELAS POLAIRES

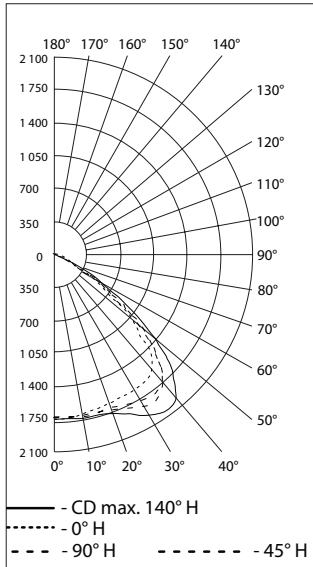

Type V, verre transparent, TCP 5 000 K

NUMÉRO DE RAPPORT : MLLED4CG5BU

Flux lumineux du luminaire 5,529

RÉPARTITION DES CANDELAS POLAIRES

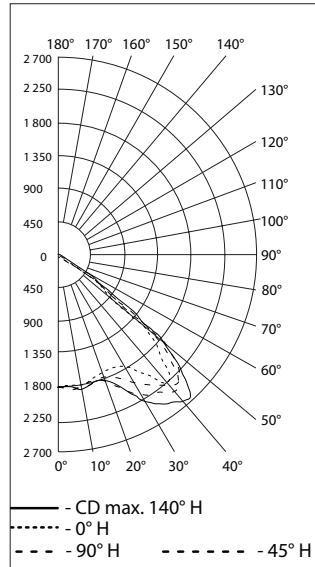

Type V, réfractaire en verre, TCP 5 000 K

NUMÉRO DE RAPPORT : MLLED4CJ5BU

Flux lumineux du luminaire 4,940

RÉPARTITION DES CANDELAS POLAIRES

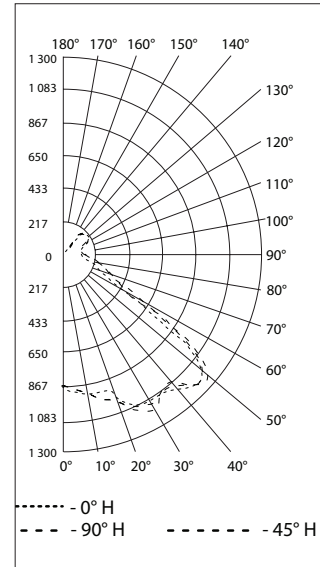

⚠ L'utilisation de fusibles annule la classification de type extérieur marin (eau salée).

Luminaire à LED Mercmaster™ compacts

Standard ou normal secours

Luminaire hermétique et étanches — Pour zones dangereuses

NEC/CEC : Classe I, Division 2, Groupes A, B, C, D | Classe I, Zone 2, AEx tb IIC | Zone 21, AEx tb IIC | Classe I, Zone 2 Ex ec II | Classe II, Division 1, Groupes E,F,G | Zone 20, Groupes IIC | Classe II, Division 2, Groupes F, G | Classe III | type 3R, 4, 4X | IP66/IP67 | Exposition simultanée | Convient à une utilisation en milieu humide | Type extérieur marin (eau salée)
ATEX/IECEx : Zones 2 – 21 et 22
Important : Certifié par l'American Bureau of Shipping (ABS) | Approuvé par l'Association internationale Dark Sky (IDA) (modèle standard uniquement) | 10G Vibration

Données photométriques — Les données indiquées sont absolues

Type V, polycarbonate transparent, TCP 5 000 K

NUMÉRO DE RAPPORT : MLLLED2CP5BUH+EMR

Flux lumineux du luminaire 1,404

RÉPARTITION DES CANDELAS POLAIRES

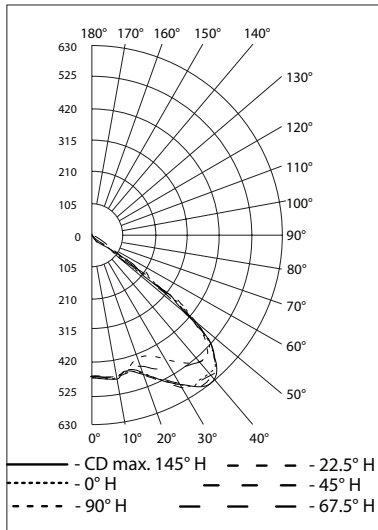

Type V, polycarbonate dépoli, TCP 5 000 K

NUMÉRO DE RAPPORT : MLLLED2CD5BUH+EMR

Flux lumineux du luminaire 1,369

RÉPARTITION DES CANDELAS POLAIRES

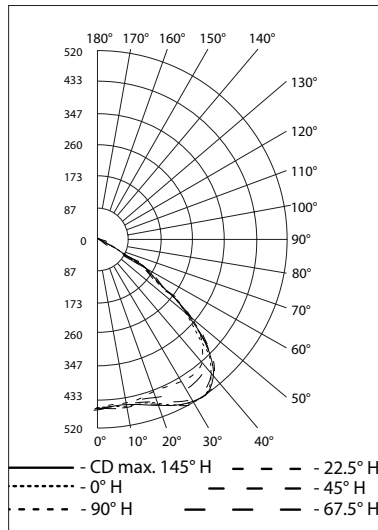

Type V, verre transparent, TCP 5 000 K

NUMÉRO DE RAPPORT : MLLLED2CG5BUH+EMR

Flux lumineux du luminaire 1,460

RÉPARTITION DES CANDELAS POLAIRES

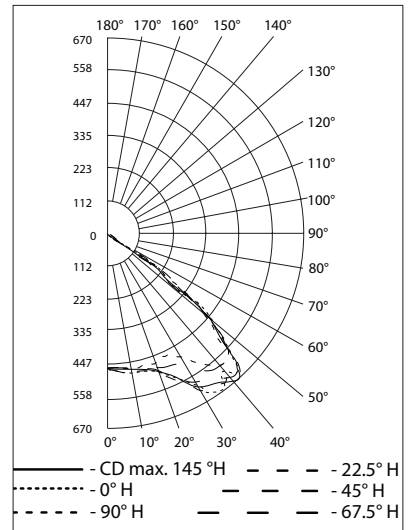

Type V, verre transparent, TCP 4 000 K

NUMÉRO DE RAPPORT : MLLLED4NG5BUH+EMR

Flux lumineux du luminaire 1,330

RÉPARTITION DES CANDELAS POLAIRES

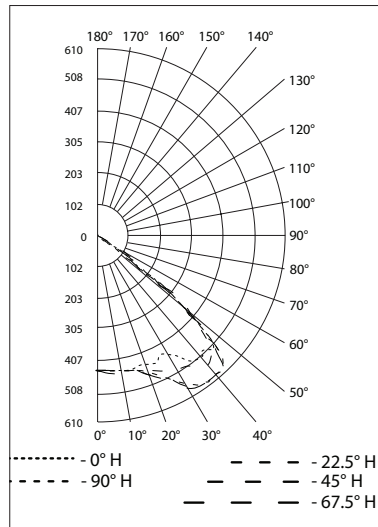

Type V, verre transparent, TCP 3 000 K

NUMÉRO DE RAPPORT : MLLLED4WG5BUH+EMR

Flux lumineux du luminaire 1,207

RÉPARTITION DES CANDELAS POLAIRES

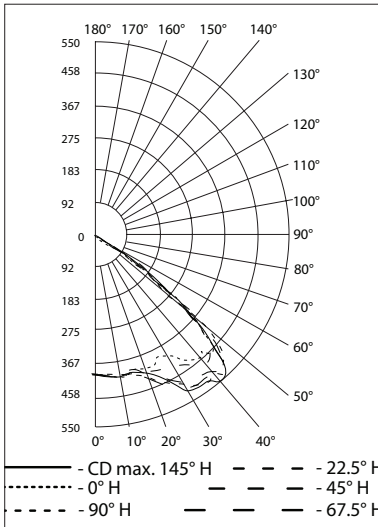

⚠ L'utilisation de fusibles annule la classification de type extérieur marin (eau salée).

Luminaires à LED de cloison à luminosité élevée

Luminaires hermétiques et étanches

Zones dangereuses

NEC/CEC : Classe I, Division 2, Groupes A, B, C, D ; Classe I, Zone 2, AEx ec IIC † ; Zone 21, AEx tb IIIC † ; Classe I, Zone 2 Ex ec IIC † ; Classe II, Division 1, Groupes E, F, G ; Zone 20, Groupes IIIC ; Classe II, Division 2, Groupes F, G ; Classe III ; Type 3R, 4, 4X ; IP66/IP67 ; Exposition simultanée ; Convient à une utilisation en milieu humide ; Type extérieur marin (eau salée) ⌘†
ATEX/IECEx † : Zones 2 – 21 et 22

Applications

- Luminaires hermétiques et étanches adaptés pour une utilisation dans les conditions suivantes :
 - Large gamme de zones industrielles, de traitement chimique et autres, où sont présentes des zones à risque d'explosion (gaz et poussières).
 - Zones humides et maritimes
 - Luminaire monté sur un mur, adapté aux zones à espace restreint, à faible hauteur de plafond et qui nécessitent une réduction du poids des luminaires
- Les applications types incluent :
 - Allées/passereles/escaliers
 - Élévateurs à grains
 - Tunnels
 - Passerelles pour canalisations
 - Plateformes offshore
 - Éclairage des cuves
 - Tours de refroidissement
 - Zones de traitement
 - Usines d'hydrogène et de biocarburants
 - Usines de GNL (gaz naturel liquéfié)



Caractéristiques

- Conception compacte et légère
- Choix de températures de couleur proximale (TCP) : blanc froid 5 000 K, blanc neutre 4 000 K ou blanc chaud 3 000 K ou sodium haute pression 1 800 K (70 IRC au mini.) jaune orange.
- Personnalisation en fonction des exigences de l'application grâce à deux types de globe disponibles : polycarbonate dépoli ou verre transparent.
- Deux niveaux de flux lumineux pour l'adaptation de luminaires à lampes à décharge jusqu'à 250 W :

Flux lumineux nominal ①	Lampe à décharge équivalente	Modèle
4 200	70 à 100 W	MLTCL3
6 800	175 à 250 W	MLTCL7

① Valeur du flux lumineux nominal. Informations détaillées sur le flux lumineux disponibles dans les tableaux.

- La charnière possède un rebond haut pour plus de sécurité lors de l'installation et de l'entretien.
- La construction de la charnière et de la vis assure une compression à 360° à tous les points du joint d'étanchéité de l'enveloppe du luminaire pour une étanchéité parfaite. La conception escamotable de la vis et de l'écrou imperdables simplifie l'entretien.
- Enveloppe robuste de conception thermique supérieure prolongeant la durée de vie du luminaire.
- Transfert de chaleur fiable via l'enveloppe en aluminium moulé et recouvert de poudre d'époxy (radiateur). Il assure une dissipation de chaleur maximale de l'ensemble LED vers l'environnement extérieur.
- Les capots de montage et les joints d'étanchéité du globe sont en caoutchouc de silicone pour empêcher l'humidité, la saleté et la poussière ; ils restent flexibles et résistent à des températures extrêmes. La conception de la fermeture assure une compression uniforme du joint d'étanchéité.
- Protection standard contre les surtensions de 6 kV.
- Tension :
 - BU : 100 à 277 Vca ou 125 à 300 Vcc
 - B2 : 24 à 48 Vcc
- Température ambiante :
 - Standard : -40 °C à +65 °C (-40 °F à +149 °F)
 - Option basse température : -50 °C à +65 °C (-58 °F à +149 °F)

- Joints d'étanchéité en silicone robustes et résistants aux températures élevées
- L70 déclaré :

+25 °C (+77 °F)	Données déclarées	> 60 000
	Données calculées	> 200 000
+65 °C (+149 °F)	Données déclarées	> 60 000
	Données calculées	> 200 000

- Bornier à vis à ressort compatible avec les câbles de 0,14 à 6 mm² (26 à 10 AWG)
- Lentille et driver à LED remplaçables sur site
- Données photométriques et schémas électroniques disponibles sur demande
- Sécurité photobiologique, conformément aux normes CEI

Garantie Ⓢ

- Garantie standard de 5 ans.

Contrôles

- Variation :
 - Le luminaire à LED de cloison à luminosité élevée est doté d'un port d'entrée à gradation variable de 0 à 10 V à deux fils pour le contrôle du flux lumineux :
 - Modèles de température de fonctionnement standard : de 10 % à 100 % du flux lumineux nominal.
 - Modèles de température froide : de 10 % à 100 % du flux lumineux nominal.
 - Modèles 24 à 48 Vcc : de 0 à 100 % du flux lumineux nominal.
- Contrôles d'éclairage de groupe :
 - Simplification de l'installation des contrôles d'éclairage favorisant des économies d'énergie.
 - Contrôle de 10 luminaires à une distance de 60 mètres (200 pieds) grâce au régulateur de gradation intégré à LED connecté Mercmaster™.
 - Câblage en guirlande des luminaires sur le même disjoncteur en raccordant les fils de gradation de 0 à 10 V au luminaire connecté. Permet aux fonctionnalités avancées du luminaire Mercmaster connecté de gérer les caractéristiques d'utilisation de lumière naturelle (puissance réglable), de détection de mouvement (jusqu'à 12 mètres) et de planification (jusqu'à 4 fois par jour) avec le groupe d'éclairages.
 - En option, il est possible de mettre en service et de surveiller le groupe d'éclairages à distance via notre application d'éclairage connecté Plantweb Insight™.

† Peut faire l'objet d'une révision.

⌘ L'utilisation d'un fusible annule la classification de type extérieur marin (eau salée).

Ⓢ Pour les détails concernant la garantie, veuillez consulter notre site web : www.appleton.emerson.com.

Luminaires à LED de cloison à luminosité élevée

Luminaires hermétiques et étanches

Zones dangereuses

NEC/CEC : Classe I, Division 2, Groupes A, B, C, D ; Classe I, Zone 2, AEx ec IIC † ; Zone 21, AEx tb IIIC † ; Classe I, Zone 2 Ex ec IIC † ; Classe II, Division 1, Groupes E, F, G ; Zone 20, Groupes IIIC ; Classe II, Division 2, Groupes F, G ; Classe III ; Type 3R, 4, 4X ; IP66/IP67 ; Exposition simultanée ; Convient à une utilisation en milieu humide ; Type extérieur marin (eau salée) ⚡†
ATEX/IECEx † : Zones 2 – 21 et 22

Options

- Protection pour globe disponible, vendue séparément.
- Câble de sécurité disponible, vendu séparément.
- Réducteur M20 disponible, vendu séparément.

Matériaux standard

- Capots de montage et enveloppe du driver : moulés en aluminium sans cuivre (4/10 de 1 % max.)
- Globe : verre ou polycarbonate
- Joints d'étanchéité : caoutchouc de silicone
- Tous les ensembles de fixation et de retenue : acier inox
- Protection du globe : fil en acier inoxydable

Finitions standard

- Capots de montage et enveloppe du driver : fini à revêtement en poudre d'époxy grise, appliqué par procédé électrostatique pour une protection entièrement uniforme

Certifications et conformités NEC/CEC

- Norme UL : UL 50E, deuxième édition ; UL 844 ; UL 1598, quatrième édition ; UL 1598A, première édition ; UL 8750 ; UL 60079-0 ; UL 924
- Norme CSA : C22.2 n ° 0-10 ; C22.2 n ° 94.2-15 ; C22.2 n ° E60598-1:16 ; C22.2 n ° 137-M1981 ; C22.2 n ° 250.0-08 ; C22.2 n ° 250.13-14
- Norme ANSI/CEI : 60529, 60598
- Norme Mercmaster LED LT, certification cCSAus : 164460 ; numéro de certificat : 70134063

Certifications et conformités ATEX/IECEx †

- Type de certification : Mercmaster LED LT
 - Gaz : Zone 2
 - Conforme à la directive ATEX 2014/34/UE : Ⓜ II 3 G
 - Type de protection : Ex ec IIC T* Gc
 - Classe de température : T5 à T4
 - Poussières : Zones 21 et 22
 - Conforme à la directive ATEX 2014/34/UE : Ⓜ II 2 D
 - Type de protection : Ex tb IIIC T**C Db, Ex tc IIIC T* °C Dc
 - Température de surface : +66 °C à +88 °C (+151 °F à +190 °F)
- Température ambiante : -50 °C à +58 °C (-58 °F à 136 °F)
- Certificat ATEX, Zone 21 : UL 22ATEX2672X
- Certificat ATEX, Zone 2, 22 : UL 22ATEX2682X
- Certificat IECEx : IECEx UL 22.0003X
- Indice de protection selon EN/CEI 60529 : IP66
- Résistance aux chocs : IK08
- Sécurité photobiologique, CEI 62778 et CEI 62471

Produits connexes

- Luminaires industriels à LED de cloison à luminosité élevée
- Luminaires à LED Mercmaster connectés
- Luminaires industriels à LED Mercmaster connectés

Caractéristiques illustrées



Contrôles d'éclairage de groupe :
Contrôle de 10 luminaires à une distance de 60 mètres (200 pieds) grâce au régulateur de gradation intégré à LED connecté Mercmaster par câblage en guirlande des fils de gradation du groupe de luminaires.



Loquet et charnière :
Le système de verrouillage imperdable en acier inoxydable (vis et écrou) se ferme en toute sécurité et résiste aux atmosphères corrosives. La conception escamotable simplifie le câblage et l'installation. Une charnière extra haute offre une protection supplémentaire contre le détachement accidentel de l'enveloppe du driver lors de l'installation ou de l'entretien.



Pièces remplaçables sur site :
Les globes en polycarbonate, les drivers et les verres de rechange sont fournis en vue de faciliter l'entretien.



Câble de sécurité (en option) :
Le câble de sécurité se glisse autour du boîtier par des points de retenue moulés. Il est doté de boucles intégrées, associées à un mousqueton de verrouillage pour permettre une installation rapide et sûre.

† Peut faire l'objet d'une révision.

⚡ L'utilisation d'un fusible annule la classification de type extérieur marin (eau salée).

Luminaires à LED de cloison à luminosité élevée

Luminaires hermétiques et étanches

Zones dangereuses

NEC/CEC : Classe I, Division 2, Groupes A, B, C, D ; Classe I, Zone 2, AEx ec IIC † ; Zone 21, AEx tb IIIC † ; Classe I, Zone 2 Ex ec IIC † ; Classe II, Division 1, Groupes E, F, G ; Zone 20, Groupes IIIC ; Classe II, Division 2, Groupes F, G ; Classe III ; Type 3R, 4, 4X ; IP66/IP67 ; Exposition simultanée ; Convient à une utilisation en milieu humide ; Type extérieur marin (eau salée) ‡†
ATEX/IECEx † : Zones 2 – 21 et 22

Codification des références catalogue — Luminaires à LED de cloison à luminosité élevée

<p>MLT</p> <p>Code de série : MLT - Luminaires à LED de cloison à luminosité élevée</p>	<p>C</p> <p>Montage : C - Surface Vide - Aucun capots de montage ①</p>	<p>L3</p> <p>Flux lumineux (valeur nominale) : ⑧ L3 - 4 200 L7 - 6 800 ⑦</p>	<p>6</p> <p>Taille du manchon : ② 6 - Métrique M20 Vide - Aucun capots de montage ①</p>	<p>C</p> <p>Température de couleur : ③ C - Froide, 5 000 K N - Neutre, 4 000 K W - Chaude, 3 000 K S - HPS, 1 800 K A - Jaune orange</p>	<p>D</p> <p>Matériau du globe : ④ ⑤ D - Globe en polycarbonate dépoli G - Globe en verre transparent</p>	<p>3</p> <p>Modèle de distribution de la lumière : 3 - Type III</p>	<p>DU</p> <p>Tension : ⑤ DU - 100 à 277 Vca, variation de 0 à 10 V D2 - 24 à 48 Vcc, Variation de 0 à 10 V</p>	<p>C</p> <p>Température de service : ⑥ C - Température froide -50 °C (-58 °F) min. Température ambiante Vide - Standard -40 °C (-40 °F) min. Température ambiante</p>
----------------------------------------------------------------------------------------------------	---------------------------------------------------------------------------------------	---------------------------------------------------------------------------------------------	--------------------------------------------------------------------------------------------------------	---------------------------------------------------------------------------------------------------------------------------------------------------------------------	-------------------------------------------------------------------------------------------------------------------------	--------------------------------------------------------------------------------	-------------------------------------------------------------------------------------------------------------------------------	----------------------------------------------------------------------------------------------------------------------------------------------------------------------------------------------

① Sélectionnez cette option si vous commandez séparément le capot de montage KPCM20MLT.

② Le luminaire comprend (5) une entrée taraudée NPT 20/27 mm et (1) un réducteur M20. Il est fourni avec une enveloppe du driver et le capot de montage de la cloison, emballés individuellement.

③ Autres options de TCP disponibles sur demande. Contacter un représentant commercial local pour plus d'informations.

④ Les protections pour les globes sont commandées séparément. Voir la section des accessoires pour plus d'informations.

⑤ Les luminaires sont dotés d'une entrée de gradation variable de 0 à 10 V offrant une courbe de gradation de 10 % à 100 % pour les modèles à tension DU à température standard et une courbe de gradation de 0 % à 100 % pour les modèles à tension D2 ou à température froide.

⑥ L'option de température froide est disponible pour une utilisation à une température de 120 à 277 Vca et avec le globe en verre transparent uniquement.

⑦ Les modèles MLTCL7 120-277 Vca vont jusqu'à +60 °C (+140 °F) de température ambiante. Les modèles MLTCL7 24-48 Vcc vont jusqu'à +65 °C (+149 °F) de température ambiante.

⑧ Pour plus d'informations sur le flux lumineux, voir le tableau des flux lumineux (efficacité).

† Peut faire l'objet d'une révision.

‡ L'utilisation d'un fusible annule la classification de type extérieur marin (eau salée).

Luminaires à LED de cloison à luminosité élevée

Luminaires hermétiques et étanches

Zones dangereuses

NEC/CEC : Classe I, Division 2, Groupes A, B, C, D ; Classe I, Zone 2, AEx ec IIC † ; Zone 21, AEx tb IIIC † ; Classe I, Zone 2 Ex ec IIC † ; Classe II, Division 1, Groupes E, F, G ; Zone 20, Groupes IIIC ; Classe II, Division 2, Groupes F, G ; Classe III ; Type 3R, 4, 4X ; IP66/IP67 ; Exposition simultanée ; Convient à une utilisation en milieu humide ; Type extérieur marin (eau salée) ⚡†
ATEX/IECEx † : Zones 2 – 21 et 22

Flux lumineux (efficacité) ①

Modèle	Lampe à décharge équivalente	Modèle de distribution de la lumière	TCP (température de couleur proximale)	IRC (indice de rendu des couleurs)	Flux lumineux		Efficacité (lm/W)		TCP		IRC		Flux lumineux		Efficacité (lm/W)	
					Flux lumineux	Efficacité (lm/W)	TCP	IRC	Flux lumineux	Efficacité (lm/W)	TCP	IRC	Flux lumineux	Efficacité (lm/W)		
Globe en polycarbonate dépoli																
MLTCL3	70 à 100 W	Type III	3 000 K	80	3 300	106	4 000 K	80	3 500	113	5 000 K	70	3 900	126		
MLTCL7	175 à 250 W	Type III	3 000 K	80	5 600	110	4 000 K	80	5 800	114	5 000 K	70	6 300	124		
MLTCL3	70 à 100 W	Type III	1 800K	70	2 800	82	Orange	S.O.	2 500	74						
MLTCL7	175 à 250 W	Type III	1 800K	70	4 900	98	Orange	S.O.	4 300	86						
Globe en verre transparent																
MLTCL3	70 à 100 W	Type III	3 000 K	80	3 500	113	4 000 K	80	3 700	119	5 000 K	70	4 200	135		
MLTCL7	175 à 250 W	Type III	3 000 K	80	6 000	118	4 000 K	80	6 200	122	5 000 K	70	6 800	133		
MLTCL3	70 à 100 W	Type III	1 800K	70	3 000	88	Orange	S.O.	2 600	76						
MLTCL7	175 à 250 W	Type III	1 800K	70	5 300	106	Orange	S.O.	4 700	94						

Caractéristiques électriques ①

Modèle	Température de service	Tension	Température puissance d'entrée (watts)	Température courant d'entrée (A)	Facteur de puissance (FP)	Distorsion harmonique totale (THD)
MLTCL3		100 Vca	32	0,32	> 0,9	< 20 %
		277 Vca	32	0,12		
	-40 °C à +65 °C (-40 °F à +149 °F)	125 Vcc	32	0,25	S.O.	S.O.
		300 Vcc	32	0,10		
		24 Vcc	27	1,20	S.O.	S.O.
		48 Vcc	27	0,60		
	-50 °C à +65 °C (-58 °F à +149 °F)	24 Vcc	27	1,20	S.O.	S.O.
		48 Vcc	27	0,60		
		120 Vca	32	0,32	> 0,9	< 20 %
		277 Vca	32	0,12		
MLTCL7	-40 °C à +60 °C (-40 °F à +140 °F)	100 Vca	53	0,52	> 0,9	< 20 %
		277 Vca	53	0,19		
		125 Vcc	53	0,41	S.O.	S.O.
		300 Vcc	53	0,17		
	-40 °C à +65 °C (-40 °F à +149 °F)	24 Vcc	46	1,87	S.O.	S.O.
		48 Vcc	46	0,92		
	-50 °C à +60 °C (-58 °F à +140 °F)	24 Vcc	46	1,87	S.O.	S.O.
		48 Vcc	46	0,92		
	-50 °C à +65 °C (-58 °F à +149 °F)	120 Vca	53	0,52	> 0,9	< 20 %
		277 Vca	53	0,19		

① Toutes les valeurs sont typiques (tolérance +/-10 %).

† Peut faire l'objet d'une révision.

⚡ L'utilisation d'un fusible annule la classification de type extérieur marin (eau salée).

Luminaires à LED de cloison à luminosité élevée

Luminaires hermétiques et étanches

Zones dangereuses

NEC/CEC : Classe I, Division 2, Groupes A, B, C, D ; Classe I, Zone 2, AEx ec IIC † ; Zone 21, AEx tb IIC † ; Classe I, Zone 2 Ex ec IIC † ; Classe II, Division 1, Groupes E, F, G ; Zone 20, Groupes IIIC ; Classe II, Division 2, Groupes F, G ; Classe III ; Type 3R, 4, 4X ; IP66/IP67 ; Exposition simultanée ; Convient à une utilisation en milieu humide ; Type extérieur marin (eau salée) ‡
ATEX/IECEx † : Zones 2 – 21 et 22

Codes de température NEC/CEC — Modèle standard ①

Modèle	Température ambiante °C (°F)	Température du fil d'alimentation en °C (°F)	Classe I, Division 2 Groupes A, B, C, D	Classe I, Zone 2, Groupe IIC	Classe II, Division 1, Groupes E, F, G	Zone 20, groupe IIIC	Classe I, division 2 et Classe II, division 1
MLTCL3	40 (104)	90 (194)	T4A	T4A	T6	T6	T4A
	55 (131)	90 (194)	T4A	T4A	T6	T6	T4A
	60 (140)	90 (194)	T4A	T4A	T5	T5	T4A
	65 (149)	90 (194)	T4A	T4A	T5	T5	T4A
MLTCL7	40 (104)	90 (194)	T4A	T4A	T6	T6	T4A
	55 (131)	90 (194)	T4A	T4A	T6	T6	T4A
	60 (140) ③	90 (194)	T4A	T4A	T5	T5	T4A
	65 (149) ③	90 (194)	T4A	T4A	T5	T5	T4A

Codes de température ATEX/IECEx — Modèle standard ①

Modèle	Gaz – Classe T				Poussières – Température de surface			
	Ta = +40 °C	Ta = +55 °C	Ta = +60 °C (+140 °F)	Ta = +65 °C	Ta = +40 °C	Ta = +55 °C	Ta = +60 °C (+140 °F)	Ta = +65 °C
MLTCL3	T4	T4	T4	T4	T82 °C	T82 °C	T82 °C	T82 °C
MLTCL7	T4	T4	T4 ③	T4 ③	T82 °C	T82 °C	T82 °C ③	T88 °C ③

NEC/CEC — Les numéros de valeur « T » représentent la température interne maximale ou la température de surface maximale. ① ②

N ° « T »	T1	350	325	T2	T2A	T2B	T2C	T2D	T3	T3A	T3B	T3C	T4	T4A	T5	T6
Plage de temp. en °C (°F)	+351 à +450 (+664 à +842)	+326 à +350 (+619 à +662)	+301 à +325 (+574 à +617)	+281 à +300 (+538 à +572)	+261 à +280 (+502 à +536)	+231 à +260 (+448 à +500)	+216 à +230 (+421 à +446)	+201 à +215 (+394 à +419)	+181 à +200 (+358 à +392)	+166 à +180 (+331 à +356)	+161 à +165 (+322 à +329)	+136 à +160 (+277 à +320)	+121 à +135 (+250 à +275)	+101 à +120 (+214 à +248)	+86 à +100 (+187 à +212)	+85 (+185)

ATEX/IECEx — Les numéros de valeur « T » représentent la température interne maximale ou la température de surface maximale.

N ° « T »	T1	T2	T3	T4	T5	T6
Plage de temp. en °C (°F)	+301 à +450 (+547 à +842)	+201 à +300 (+394 à +572)	+136 à +200 (+277 à +392)	+101 à +135 (+214 à +275)	+86 à +100 (+187 à +212)	+85 (+185)

① Les numéros de valeur « T » représentent la température interne maximale pour les zones de classe I, division 2 et classe I, zone 2 désignées par le NEC.

② Les numéros de valeur « T » représentent la température de surface maximale sous une couche de poussière dans les zones de Classe II, Division 1 et Classe I, Zone 2 désignées par le NEC ou les Zones 2 (gaz) et 22 (poussière) désignées par la CEI.

③ Les modèles MLTCL7 120-277 Vca vont jusqu'à +60 °C (+140 °F) de température ambiante. Les modèles MLTCL7 24-48 Vcc vont jusqu'à +65 °C (+149 °F) de température ambiante.

† Peut faire l'objet d'une révision.

‡ L'utilisation d'un fusible annule la classification de type extérieur marin (eau salée).

Luminaire à LED de cloison à luminosité élevée

Luminaire hermétique et étanches

Zones dangereuses





NEC/CEC : Classe I, Division 2, Groupes A, B, C, D ; Classe I, Zone 2, AEx ec IIC † ; Zone 21, AEx tb IIC † ; Classe I, Zone 2 Ex ec IIC † ; Classe II, Division 1, Groupes E, F, G ; Zone 20, Groupes IIIC ; Classe II, Division 2, Groupes F, G ; Classe III ; Type 3R, 4, 4X ; IP66/IP67 ; Exposition simultanée ; Convient à une utilisation en milieu humide ; Type extérieur marin (eau salée) ‡†
ATEX/IECEx † : Zones 2 – 21 et 22

Calculs de la surface de projection effective des luminaires extérieurs

Luminaire	Surface de projection effective (SPE) = SPA*CF ft²
MLTC	0,91



Accessoires et pièces de rechange

Description	Poids en kg (lb)	Référence catalogue
Surface — Cinq entrées taraudées, quatre bouchons obturateurs		
 M20	1,4 (3,0)	KPC-M20-MLT
Globes		
 Globe dépoli — Polycarbonate	0,2 (0,5)	VPGL-DIFF
Globe transparent — Verre	0,8 (1,7)	VPGL-GLASS
Adaptateur		
 Réducteur 3/4 pouce NPT vers M20	0,09 (0,2)	737DT2M25
Protection		
 Protection du globe — Acier inox	0,2 (0,4)	MGU1
Câble de sécurité		
 Câble de sécurité — Acier inox	0,2 (0,4)	LEDSC

Drivers de rechange

Modèle	Température ambiante	Tension	Puissance du driver	TCP (température de couleur proximale)	Paramètres de courant constant	Référence catalogue
MLTCL3	-40 °C à +65 °C (-40 °F à +149 °F)	BU	50 W	TOUT	500 mA	APMS050C135UD50
		B2				APMZ050C130DC50
	-50 °C à +65 °C (-58 °F à +149 °F)	BU	50 W	TOUT	500 mA	APMZ050L135UD50
		B2				APMZ050C130DC50
MLTCL7	-40 °C à +60 °C (-40 °F à +140 °F)	BU	50 W	TOUT	825 mA	APMS050C135UD82
		B2				APMZ050C130DC82
	-50 °C à +60 °C (-58 °F à +140 °F)	BU	50 W	TOUT	825 mA	APMZ050L135UD82
		B2				APMZ050C130DC82

† Peut faire l'objet d'une révision.

‡ L'utilisation d'un fusible annule la classification de type extérieur marin (eau salée).

Luminaires à LED de cloison à luminosité élevée

Luminaires hermétiques et étanches

Zones dangereuses

NEC/CEC : Classe I, Division 2, Groupes A, B, C, D ; Classe I, Zone 2, AEx ec IIC † ; Zone 21, AEx tb IIC † ; Classe I, Zone 2 Ex ec IIC † ; Classe II, Division 1, Groupes E, F, G ; Zone 20, Groupes III C ; Classe II, Division 2, Groupes F, G ; Classe III ; Type 3R, 4, 4X ; IP66/IP67 ; Exposition simultanée ; Convient à une utilisation en milieu humide ; Type extérieur marin (eau salée) ⚡†
ATEX/IECEx † : Zones 2 – 21 et 22

Dimensions en millimètres (pouces)

Montage sur cloison

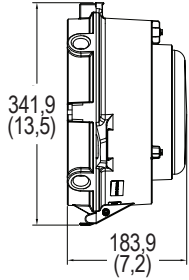

Enveloppe du driver

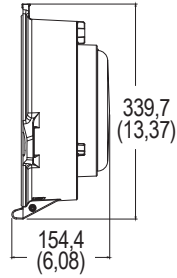

Poids du luminaire

Description	Poids en kg (lb)
Enveloppe du driver	4,6 (10,10)
Cloison	6,0 (13,23)

† Peut faire l'objet d'une révision.

⚡ L'utilisation d'un fusible annule la classification de type extérieur marin (eau salée).

Luminaires à LED de cloison à luminosité élevée

Luminaires hermétiques et étanches

Zones dangereuses

NEC/CEC : Classe I, Division 2, Groupes A, B, C, D ; Classe I, Zone 2, AEx ec IIC † ; Zone 21, AEx tb IIC † ; Classe I, Zone 2 Ex ec IIC † ; Classe II, Division 1, Groupes E, F, G ; Zone 20, Groupes IIIC ; Classe II, Division 2, Groupes F, G ; Classe III ; Type 3R, 4, 4X ; IP66/IP67 ; Exposition simultanée ; Convient à une utilisation en milieu humide ; Type extérieur marin (eau salée) ⚡†
ATEX/IECEX † : Zones 2 – 21 et 22

Données photométriques — Les données indiquées sont absolues

Type III, verre transparent, TCP 5 000 K, 3 500 lumens

NUMÉRO DE RAPPORT : MLTL3CG3BU

Flux lumineux du luminaire 4431

Type III, polycarbonate dépoli, TCP 5 000 K, 3 500 lumens

NUMÉRO DE RAPPORT : MLTL3CD3BU

Flux lumineux du luminaire 4078

RÉPARTITION DES CANDELAS POLAIRES

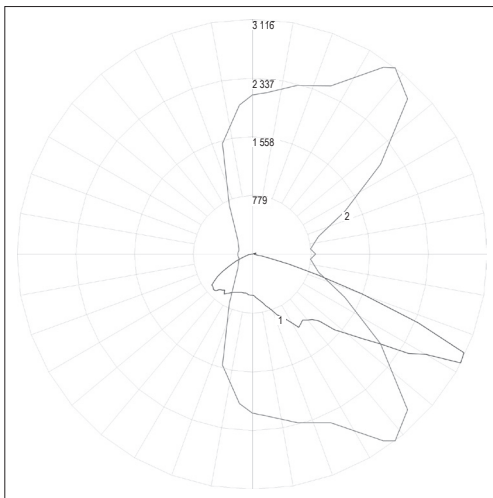

Candela maximale = 3116,4 située à l'angle horizontal = 52,5, à l'angle vertical = 62,5
N ° 1 - Plan vertical à travers les angles horizontaux (52,5 à 232,5) (Cd max)
N ° 1 - Cône horizontal à travers l'angle vertical (62,5) (Cd max)

RÉPARTITION DES CANDELAS POLAIRES



Candela maximale = 2411,4 située à l'angle horizontal = 52,5, à l'angle vertical = 62,5
N ° 1 - Plan vertical à travers les angles horizontaux (52,5 à 232,5) (Cd max)
N ° 1 - Cône horizontal à travers l'angle vertical (62,5) (Cd max)

† Peut faire l'objet d'une révision.

⚡ L'utilisation d'un fusible annule la classification de type extérieur marin (eau salée).

Luminaires à LED série CLED

Version standard ou avec batterie de secours

Antidéflagrant. Zone dangereuse

ATEX/IECEx : Zones 1 et 2 – 21 et 22

Applications

- Solution de luminaire antidéflagrant, certifiée pour les zones dangereuses en atmosphères explosives générées par les gaz (zones 1 et 2) ou par poussière (Zones 21 et 22).
- Conçu pour une utilisation en intérieur et en extérieur ; convient à une utilisation dans les zones suivantes :
 - Zones où des gaz et vapeurs inflammables ou des poussières combustibles peuvent se trouver
 - Zones maritimes (pulvérisation d'eau salée) et humides
- Pour une utilisation dans une large gamme d'applications sur le terrain telles que
 - Centrales électriques
 - Usines de transformation
 - Usines chimiques
 - Raffineries de pétrole
 - Traitement des déchets et des eaux usées
 - Usines d'hydrogène et de biocarburants
 - Usines de GNL (gaz naturel liquéfié)

Caractéristiques

- Tous les modèles
 - Luminaire à LED compact et léger avec un faible encombrement de montage adaptable à différentes exigences d'installation
 - La conception modulaire offre plusieurs combinaisons pour une polyvalence maximale
 - Choix de trois types de températures de couleur proximale (TCP) : blanc froid 5 000 K (-C), blanc neutre 4 000 K (-N) ou blanc chaud 3 000 K (-W)
 - Sélection d'optiques pour une distribution optimale de la lumière dans une large gamme d'applications : Type V, faisceau moyen (55 °) ou faisceau étroit (25 °)
 - Plusieurs options de montage : montage au plafond, en suspension, sur support mural ou sur colonne inclinée
 - La conception est adaptée à des hauteurs de montage allant de 2 m à 15 m (7 à 50 pieds)
 - Large plage de température ambiante : -40 °C à +50 °C/+55 °C (-40 °F à +122 F/+131 °F)
 - Lentille en verre résistant aux chocs IK10
 - Deux trous d'entrée filetés M20 ou M25 de chaque côté du compartiment de câblage. Fourni avec 2 bouchons obturateurs M20 ou M25
 - Personnalisation en fonction des exigences de l'application ; lentille en verre transparent standard, ou lentille en verre avec diffuseur en option
 - L'option de câble de sécurité traverse l'enveloppe du luminaire pour une sécurité supplémentaire
 - Verre et driver à LED remplaçables sur site
 - Boîtier robuste avec une conception thermique exceptionnelle qui prolonge la durée de vie du luminaire
 - Protection contre les surtensions standard de 6 kV
 - Compartiment de câblage sur site séparé avec bornier à vis pour des branchements simples et sécurisés (0,2 mm² à 6 mm²)
 - Joints d'étanchéité en silicone robustes et résistants aux températures élevées
 - Durée de vie déclarée L70 des LED > 60 000 heures
 - Données photométriques et schémas disponibles sur demande



- Modèles standard :
 - Douze flux lumineux délivrent jusqu'à 24 000 lumens :

Flux lumineux nominal ①	Lampe à décharge équivalente	Modèle
2 900	50 à 70 W	CLED03
3 900	70 à 100 W	CLED04
5 000	100 à 150 W	CLED05
6 200	150 à 175 W	CLED06
7 000	150 à 250 W	CLED07
8 000	175 à 300 W	CLED08
10 000	200 à 350 W	CLED10
12 000	350 à 400 W	CLED12
14 000	350 à 400 W	CLED14
16 000	400 à 600 W	CLED16
20 000	600 à 800 W	CLED20
24 000	1 000 W	CLED24

- Protection supplémentaire contre les surtensions disponible en option de 10 kV ou 20 kV.
- Modèle de secours
 - Deux options de durée du mode normal-secours différentes : 90 ou 180 minutes. Le flux lumineux varie en fonction de la durée d'utilisation.
 - Sept flux lumineux délivrent jusqu'à 12 000 lumens :

Flux lumineux nominal ①	Lampe à décharge équivalente	Modèle
2 900	50 à 70 W	CLED03
3 900	70 à 100 W	CLED04
5 000	100 à 150 W	CLED05
6 200	150 à 175 W	CLED06
8 000	175 à 300 W	CLED08
10 000	200 à 350 W	CLED10
12 000	350 à 400 W	CLED12

Garantie [⊕]

- Garantie standard de 5 ans.

Options

- Protection pour globe disponible, vendue séparément.
- Câble de sécurité disponible, vendu séparément

Matériaux standard

- Corps : aluminium moulé sous pression sans cuivre
- Lentille en verre : verre trempé à haute résistance
- Joints d'étanchéité : silicone
- Bouchons obturateurs : nylon
- Accessoires de montage : acier zingué ou acier inoxydable
- Protection et toutes les fixations : acier inoxydable hautement résistant à la corrosion

① Valeur nominale de flux lumineux pour 5 000 K, avec globe en verre transparent de type V large. Des informations détaillées sur le flux lumineux sont disponibles dans les tableaux « Flux lumineux (efficacité) ».

⊕ Killark est une marque déposée de Hubbell Incorporated.

+ Crouse-Hinds est une marque déposée de Cooper Industries, Inc., une filiale à part entière d'Eaton Corporation plc.

⊗ L'utilisation d'un fusible annule la classification de type extérieur marin (eau salée).

⊗ Pour les détails concernant la garantie, veuillez consulter notre site web : www.appleton.emerson.com.

Luminaire à LED série CLED

Version standard ou avec batterie de secours



Antidéflagrant. Zone dangereuse

ATEX/IECEx : Zones 1 et 2 – 21 et 22

Finitions standard

- Corps de fixation, enveloppe du driver à LED et verre : fini à revêtement en poudre d'époxy grise, appliqué par procédé électrostatique pour une protection entièrement uniforme

Certifications et conformités ATEX/IECEx

- Type certifié : CLED
 - Gaz : Zones 1 et 2
 - Conforme à la directive ATEX 2014/34/UE :  II 2G
 - Type de protection : Ex db eb IIC T4 Gb
 - Poussières : Zones 21 et 22
 - Conforme à la directive ATEX 2014/34/UE :  II 2D
 - Type de protection : Ex tb IIIC T135 °C Db IP66
- Température de surface : gaz (T4) et poussière (T135 °C)

- Température ambiante :
 - $-40\text{ °C} \leq T_a \leq +55\text{ °C}$ ($-40\text{ °F} \leq T_a \leq +131\text{ °F}$) pour les modèles CLED03, CLED04, CLED05, CLED06, CLED07, CLED08, CLED14, CLED16 ;
 - $-40\text{ °C} \leq T_a \leq +50\text{ °C}$ ($-40\text{ °F} \leq T_a \leq +122\text{ °F}$) pour les modèles CLED10, CLED12, CLED20, CLED24 ;
- Certificat ATEX : $C \in 2460$ ITS 18 ATEX 103084X
- Certificat IECEx : IECEx ITS 18.0007
- Indice de protection selon EN/CEI 60529 : IP66
- Résistance mécanique : IK10
- Sécurité photobiologique, CEI 62471 et CEI/TR 62778 : groupe RG1 avec verre transparent, groupe RG0 avec diffuseur

Produits connexes

- Luminaire à LED Mercmaster 3e génération, Zone 1

Présentation illustrée — Tous les modèles



Enveloppe robuste et polyvalent :

La conception de l'enveloppe offre plusieurs options de montage dans de nombreuses applications. Les capots de montage et les corps sont en aluminium sans cuivre avec un fini à revêtement en poudre, appliqué par procédé électrostatique pour une protection uniforme complète.

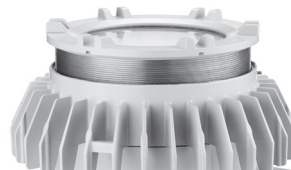

Joints filetés antidéflagrants :

La protection du boîtier de type Ex d rend ce luminaire plus sûr et plus adapté aux zones dangereuses.



Câble de sécurité :

Le câble de sécurité en option se glisse autour de l'enveloppe via des points de retenue moulés. Le câble de sécurité est doté de boucles intégrées, associées à un mousqueton de verrouillage pour permettre une installation rapide et sûre.



Extrémités des câbles :

Compartment de câblage sur site séparé (sécurité accrue) avec bornier à vis pour des branchements simples et sécurisés



Lentille optique :

Des modèles de distribution à faisceau moyen (55 °) ou étroit (25 °) peuvent être utilisés pour améliorer la distribution optique en fonction des exigences de l'application.



Grille de protection en option :

La protection en fil d'acier inox peut être utilisée pour une protection mécanique supplémentaire des lentilles en verre.



Ensemble du driver à LED :

Les composants encapsulés anti-étincelles optimisent la sécurité et la fiabilité dans les environnements dangereux et difficiles. Le pilote est facilement accessible en vue de son remplacement.



Globe remplaçable :

La lentille en verre remplaçable est disponible en verre transparent ou diffus.

Présentation illustrée — Modèles à haute luminosité

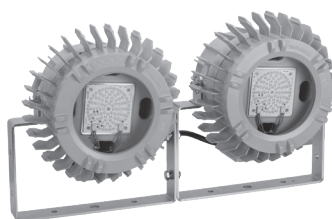

Support multifonction :

Le support de montage est disponible pour répondre aux différentes exigences d'installation.



Angle réglable :

Le luminaire peut être réglé à des points de consigne angulaires prédéfinis et fixé en place à l'aide d'une combinaison de vis et de rondelles.



Presse-étoupe à sécurité augmentée :

Presse-étoupe en polyamide certifié Ex e installé en usine, câble d'alimentation et câblage interne.

Luminaires à LED série CLED

Version standard ou avec batterie de secours

Antidéflagrant. Zone dangereuse

ATEX/IECEx : Zones 1 et 2 – 21 et 22

Commander à l'aide du guide de références catalogue — Luminaires à LED série CLED — Modèle standard

CLED	03	C	G5	1	S	BU	D
Code de série : CLED - Luminaires à LED pour zones à risque d'explosion série CLED	Température de couleur (TCP) : C - Froide, 5 000 K N - Neutre, 4 000 K W - Chaude, 3 000 K G - Vert ③		Entrée de conduit : 1 - Métrique M20 2 - Métrique M25		Tension : BU - 120 à 277 Vca, 50/60 Hz ; 125 à 300 Vcc		
Flux lumineux nominal : ① <i>Modèle à faible luminosité</i> 03 - à 2 900 lumens 04 - à 3 900 lumens 05 - à 5 000 lumens 06 - à 6 200 lumens 07 - à 7 000 lumens 08 - à 8 000 lumens 10 - à 10 000 lumens 12 - à 12 000 lumens <i>Modèles à haute luminosité</i> 14 - à 14 000 lumens ② 16 - à 16 000 lumens ② 20 - à 20 000 lumens ② 24 - à 24 000 lumens ②	Modèle de distribution de la lumière : G5 - NEMA Type V GM - Moyen (55 °) GN - Étroit (25 °)	Câblage : S - Standard L - Repiquage double par câble	Options : D - Diffuseur 10 - Protection de 10 kV contre les surtensions 20 - Protection de 20 kV contre les surtensions				

Commander à l'aide du guide de références catalogue — Luminaires à LED série CLED — Modèle de secours

CLED	03	C	G5	1	S	BU	H
Code de série : CLED - Luminaires à LED pour zones à risque d'explosion série CLED	Température de couleur (TCP) : C - Froide, 5 000 K N - Neutre, 4 000 K W - Chaude, 3 000 K G - Vert ③		Entrée de conduit : 1 - Métrique M20 2 - Métrique M25		Tension : BU - 120 à 277 Vca, 50/60 Hz ; 125 à 300 Vcc		
Flux lumineux nominal : ① <i>Modèle à faible luminosité</i> 03 - à 2 900 lumens 04 - à 3 900 lumens 05 - à 5 000 lumens 06 - à 6 200 lumens <i>Modèles à haute luminosité</i> 08 - à 8 000 lumens ④ 10 - à 10 000 lumens ④ 12 - à 12 000 lumens ④	Modèle de distribution de la lumière : G5 - NEMA Type V GM - Moyen (55 °) GN - Étroit (25 °)	Câblage : S - Standard L - Repiquage double par câble	Options : D - Diffuseur H - Normal-secours de 90 minutes ⑤ E - Normal-secours de 180 minutes ⑥				

① Les valeurs de lumen s'appliquent aux luminaires TCP 5 000 K, 70CRI. Le flux lumineux peut varier légèrement d'un modèle à l'autre. Tolérance +/-10 %.

② Les modèles CLED14, CLED16, CLED20 et CLED24 sont uniquement pour le type Haute luminosité.

③ Pour les couleurs autres que le vert (c.-à-d. rouge, bleu ou orange), contacter un représentant commercial local.

④ Les versions normal-secours CLED08, CLED10 et CLED12 sont uniquement pour le type Haute luminosité.

⑤ La durée du mode normal-secours est de 90 minutes avec des flux lumineux de 1 300 lumens, 2 600 lumens pour le type Haute luminosité.

⑥ La durée du mode normal-secours est de 180 minutes avec des flux lumineux de 700 lumens, 1 400 lumens pour le type Haute luminosité.

Luminaire à LED série CLED

Version standard ou avec batterie de secours

Antidéflagrant. Zone dangereuse

ATEX/IECEx : Zones 1 et 2 – 21 et 22

Flux lumineux (efficacité) — Modèle standard ①②

Modèle	Lampe à décharge équivalente	Modèle de distribution de la lumière	TCP (température de couleur proximale)	IRC (indice de rendu des couleurs)	Flux lumineux		Efficacité (lm/W)		Flux lumineux		Efficacité (lm/W)			
					TCP	IRC	TCP	IRC	TCP	IRC				
CLED03	50 à 70 W	Type V	3 000 K	70	2 900	100	4 000 K	70	2 900	100	5 000 K	70	2 900	100
CLED04	70 à 100 W	Type V	3 000 K	70	3 900	100	4 000 K	70	3 900	100	5 000 K	70	3 900	100
CLED05	100 à 150 W	Type V	3 000 K	70	5 000	96	4 000 K	70	5 000	96	5 000 K	70	5 000	96
CLED06	150 à 175 W	Type V	3 000 K	70	6 200	107	4 000 K	70	6 200	107	5 000 K	70	6 200	107
CLED07	150 à 250 W	Type V	3 000 K	70	7 000	103	4 000 K	70	7 000	103	5 000 K	70	7 000	103
CLED08	175 à 300 W	Type V	3 000 K	70	8 000	103	4 000 K	70	8 000	103	5 000 K	70	8 000	103
CLED10	200 à 350 W	Type V	3 000 K	70	10 000	108	4 000 K	70	10 000	108	5 000 K	70	10 000	108
CLED12	350 à 400 W	Type V	3 000 K	70	12 000	105	4 000 K	70	12 000	105	5 000 K	70	12 000	105
CLED14	350 à 400 W	Type V	3 000 K	70	14 000	104	4 000 K	70	14 000	104	5 000 K	70	14 000	104
CLED16	400 à 600 W	Type V	3 000 K	70	16 000	105	4 000 K	70	16 000	105	5 000 K	70	16 000	105
CLED20	600 à 800 W	Type V	3 000 K	70	20 000	105	4 000 K	70	20 000	105	5 000 K	70	20 000	105
CLED24	1 000 W	Type V	3 000 K	70	24 000	105	4 000 K	70	24 000	105	5 000 K	70	24 000	105
CLED03	50 à 70 W	Moyen	3 000 K	70	2 755	95	4 000 K	70	2 900	100	5 000 K	70	2 900	100
CLED04	70 à 100 W	Moyen	3 000 K	70	3 705	95	4 000 K	70	3 900	100	5 000 K	70	3 900	100
CLED05	100 à 150 W	Moyen	3 000 K	70	4 750	91	4 000 K	70	5 000	96	5 000 K	70	5 000	96
CLED06	150 à 175 W	Moyen	3 000 K	70	5 890	102	4 000 K	70	6 200	107	5 000 K	70	6 200	107
CLED07	150 à 250 W	Moyen	3 000 K	70	6 650	98	4 000 K	70	7 000	103	5 000 K	70	7 000	103
CLED08	175 à 300 W	Moyen	3 000 K	70	7 600	97	4 000 K	70	8 000	103	5 000 K	70	8 000	103
CLED10	200 à 350 W	Moyen	3 000 K	70	9 500	102	4 000 K	70	10 000	108	5 000 K	70	10 000	108
CLED12	350 à 400 W	Moyen	3 000 K	70	11 400	100	4 000 K	70	12 000	105	5 000 K	70	12 000	105
CLED14	350 à 400 W	Moyen	3 000 K	70	13 300	99	4 000 K	70	14 000	104	5 000 K	70	14 000	104
CLED16	400 à 600 W	Moyen	3 000 K	70	15 200	100	4 000 K	70	16 000	105	5 000 K	70	16 000	105
CLED20	600 à 800 W	Moyen	3 000 K	70	19 000	100	4 000 K	70	20 000	105	5 000 K	70	20 000	105
CLED24	1 000 W	Moyen	3 000 K	70	22 800	100	4 000 K	70	24 000	105	5 000 K	70	24 000	105
CLED03	50 à 70 W	Étroit	3 000 K	70	2 755	95	4 000 K	70	2 900	100	5 000 K	70	2 900	100
CLED04	70 à 100 W	Étroit	3 000 K	70	3 705	95	4 000 K	70	3 900	100	5 000 K	70	3 900	100
CLED05	100 à 150 W	Étroit	3 000 K	70	4 750	91	4 000 K	70	5 000	96	5 000 K	70	5 000	96
CLED06	150 à 175 W	Étroit	3 000 K	70	5 890	102	4 000 K	70	6 200	107	5 000 K	70	6 200	107
CLED07	150 à 250 W	Étroit	3 000 K	70	6 650	98	4 000 K	70	7 000	103	5 000 K	70	7 000	103
CLED08	175 à 300 W	Étroit	3 000 K	70	7 600	97	4 000 K	70	8 000	103	5 000 K	70	8 000	103
CLED10	200 à 350 W	Étroit	3 000 K	70	9 500	102	4 000 K	70	10 000	108	5 000 K	70	10 000	108
CLED12	350 à 400 W	Étroit	3 000 K	70	11 400	100	4 000 K	70	12 000	105	5 000 K	70	12 000	105
CLED14	350 à 400 W	Étroit	3 000 K	70	13 300	99	4 000 K	70	14 000	104	5 000 K	70	14 000	104
CLED16	400 à 600 W	Étroit	3 000 K	70	15 200	100	4 000 K	70	16 000	105	5 000 K	70	16 000	105
CLED20	600 à 800 W	Étroit	3 000 K	70	19 000	100	4 000 K	70	20 000	105	5 000 K	70	20 000	105
CLED24	1 000 W	Étroit	3 000 K	70	22 800	100	4 000 K	70	24 000	105	5 000 K	70	24 000	105

① Toutes les valeurs de flux lumineux sont typiques (tolérance +/-10 %).

② Pour le flux lumineux (efficacité) des autres couleurs disponibles (c.-à-d. rouge, bleu, vert ou orange), contacter un représentant commercial local.

Luminaires à LED série CLED

Version standard ou avec batterie de secours

Antidéflagrant. Zone dangereuse

ATEX/IECEx : Zones 1 et 2 – 21 et 22

Flux lumineux (efficacité) — Modèle normal-secours ①②

Modèle	Lampe à décharge équivalente	Modèle de distribution de la lumière	TCP (température de couleur proximale)	IRC (indice de rendu des couleurs)	Flux lumineux (lm/W)		TCP		IRC		Flux lumineux (lm/W)		TCP		IRC	
					Flux lumineux	Efficacité (lm/W)	TCP	IRC	Flux lumineux	Efficacité (lm/W)	TCP	IRC	Flux lumineux	Efficacité (lm/W)	TCP	IRC
CLED03	50 à 70 W	Type V	3 000 K	70	2 900	85	4 000 K	70	2 900	100	5 000 K	70	2 900	100		
CLED04	70 à 100 W	Type V	3 000 K	70	3 900	93	4 000 K	70	3 900	93	5 000 K	70	3 900	93		
CLED05	100 à 150 W	Type V	3 000 K	70	5 000	91	4 000 K	70	5 000	91	5 000 K	70	5 000	91		
CLED06	150 à 175 W	Type V	3 000 K	70	6 200	105	4 000 K	70	6 200	105	5 000 K	70	6 200	105		
CLED08	175 à 300 W	Type V	3 000 K	70	8 000	95	4 000 K	70	8 000	95	5 000 K	70	8 000	95		
CLED10	200 à 350 W	Type V	3 000 K	70	10 000	91	4 000 K	70	10 000	91	5 000 K	70	10 000	91		
CLED12	350 à 400 W	Type V	3 000 K	70	12 000	102	4 000 K	70	12 000	102	5 000 K	70	12 000	102		
CLED03	50 à 70 W	Moyen	3 000 K	70	2 755	81	4 000 K	70	2 900	85	5 000 K	70	2 900	85		
CLED04	70 à 100 W	Moyen	3 000 K	70	3 705	88	4 000 K	70	3 900	93	5 000 K	70	3 900	93		
CLED05	100 à 150 W	Moyen	3 000 K	70	4 750	86	4 000 K	70	5 000	91	5 000 K	70	5 000	91		
CLED06	150 à 175 W	Moyen	3 000 K	70	5 890	100	4 000 K	70	6 200	105	5 000 K	70	6 200	105		
CLED08	175 à 300 W	Moyen	3 000 K	70	7 600	90	4 000 K	70	8 000	95	5 000 K	70	8 000	95		
CLED10	200 à 350 W	Moyen	3 000 K	70	9 500	86	4 000 K	70	10 000	91	5 000 K	70	10 000	91		
CLED12	350 à 400 W	Moyen	3 000 K	70	11 400	97	4 000 K	70	12 000	102	5 000 K	70	12 000	102		
CLED03	50 à 70 W	Étroit	3 000 K	70	2 755	81	4 000 K	70	2 900	85	5 000 K	70	2 900	85		
CLED04	70 à 100 W	Étroit	3 000 K	70	3 705	88	4 000 K	70	3 900	93	5 000 K	70	3 900	93		
CLED05	100 à 150 W	Étroit	3 000 K	70	4 750	86	4 000 K	70	5 000	91	5 000 K	70	5 000	91		
CLED06	150 à 175 W	Étroit	3 000 K	70	5 890	100	4 000 K	70	6 200	105	5 000 K	70	6 200	105		
CLED08	175 à 300 W	Étroit	3 000 K	70	7 600	90	4 000 K	70	8 000	95	5 000 K	70	8 000	95		
CLED10	200 à 350 W	Étroit	3 000 K	70	9 500	86	4 000 K	70	10 000	91	5 000 K	70	10 000	91		
CLED12	350 à 400 W	Étroit	3 000 K	70	11 400	97	4 000 K	70	12 000	102	5 000 K	70	12 000	102		

① Toutes les valeurs de flux lumineux sont typiques (tolérance +/-10 %).

② Pour le flux lumineux (efficacité) des autres couleurs disponibles (c.-à-d. rouge, bleu, vert ou orange), contacter un représentant commercial local.

Luminaires à LED série CLED

Version standard ou avec batterie de secours

Antidéflagrant. Zone dangereuse

ATEX/IECEx : Zones 1 et 2 – 21 et 22

Caractéristiques électriques — Modèle standard

Modèle	Tension	Puissance d'entrée	Courant d'entrée (A)	Facteur de puissance	Distorsion harmonique totale (THD)
CLED03	120 à 277 Vca	29	0,25/0,11	> 0,95	< 20 %
CLED04		39	0,33/0,14		
CLED05		52	0,43/0,19		
CLED06		58	0,50/0,22		
CLED07		68	0,58/0,25		
CLED08		78	0,66/0,29		
CLED10		93	0,78/0,35		
CLED12		114	0,95/0,41		
CLED14		134	1,11/0,48		
CLED16		152	1,27/0,55		
CLED20		190	1,58/0,69		
CLED24		228	1,90/0,82		

Caractéristiques électriques — Modèle normal-secours

Modèle	Tension	Puissance d'entrée	Courant d'entrée (A)	Facteur de puissance	Distorsion harmonique totale (THD)
CLED03	120 à 277 Vca	34	0,28/0,12	> 0,95	< 20 %
CLED04		42	0,35/0,15		
CLED05		55	0,46/0,20		
CLED06		59	0,50/0,22		
CLED08		84	0,70/0,30		
CLED10		110	0,92/0,40		
CLED12		118	0,98/0,43		

Luminaires à LED série CLED

Version standard ou avec batterie de secours

Antidéflagrant. Zone dangereuse

ATEX/IECEx : Zones 1 et 2 – 21 et 22

Codes de température ATEX/IECEx — Tous les modèles

Modèle	Température ambiante °C (°F)	Code T pour zone 2	Code T pour zone 21/22
CLED03			
CLED04			
CLED05	-40 °C ~ +55 °C (-40 °F ~ +131 °F)	T4	T135 °C
CLED06			
CLED07			
CLED08			
CLED10	-40 °C ~ +50 °C (-40 °F ~ +122 °F)	T4	T135 °C
CLED12			
CLED14	-40 °C ~ +55 °C (-40 °F ~ +131 °F)	T4	T135 °C
CLED16			
CLED20	-40 °C ~ +50 °C (-40 °F ~ +122 °F)	T4	T135 °C
CLED24			

ATEX/IECEx — Les numéros de valeur « T » représentent la température interne maximale ou la température de surface maximale.

N° « T »	T1	T2	T3	T4	T5	T6
Plage de temp. en °C (°F)	+301 à +450 (+547 à +842)	+201 à +300 (+394 à +572)	+136 à +200 (+277 à +392)	+101 à +135 (+214 à +275)	+86 à +100 (+187 à +212)	+85 (+185)

① Toutes les valeurs sont typiques (tolérance +/-10 %). Les données relatives aux caractéristiques électriques présentées ici sont calculées selon un échantillon type. Les caractéristiques électriques sur le terrain peuvent varier par rapport aux données indiquées dans le tableau. Courant nominal d'entrée c.c., disponible sur demande.

Luminaires à LED série CLED

Version standard ou avec batterie de secours
Antidéflagrant. Zone dangereuse

ATEX/IECEx : Zones 1 et 2 – 21 et 22

Schémas de câblage

Modèle standard

Standard

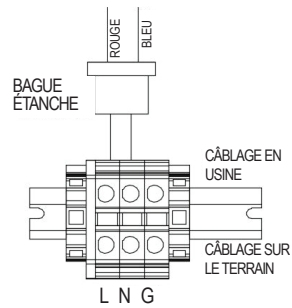

Entrée/Sortie de boucle

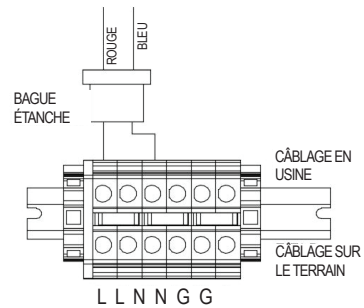

Modèle normal-secours

Standard

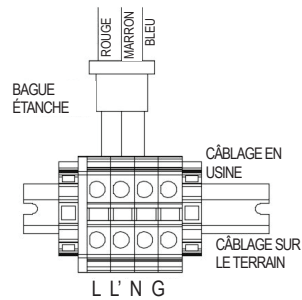

Entrée/Sortie de boucle

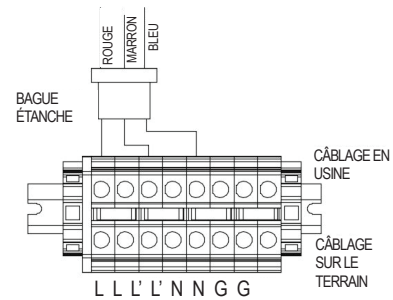





Luminaires à LED série CLED

Version standard ou avec batterie de secours





Antidéflagrant. Zone dangereuse

ATEX/IECEx : Zones 1 et 2 – 21 et 22

Accessoires de montage — Tous les modèles

		Matériau	Référence catalogue
Montage mural — Jeu de un			
		Acier zingué	CHIDWZ
		Acier inoxydable 304	CHIDWS
		Acier inoxydable 316	CHIDWS6
Montage plafond — Jeu de un			
		Acier zingué	CHIDCZ
		Acier inoxydable 304	CHIDCS
		Acier inoxydable 316	CHIDCS6
Montage en suspension — Jeu de une pièce			
		Acier zingué	CHIDBZ
		Acier inoxydable 304	CHIDBS
		Acier inoxydable 316	CHIDBS6
Montage sur montant droit incliné — Jeu de deux pièces			
	Dimension du poteau : Ø 42 ~ Ø 49 mm (1-1/4 po ~ 1-1/2 po)	Acier zingué	CFEHC49Z
		Acier inoxydable 304	CFEHC49S
Support monté en usine pour haute luminosité ① — Jeu de deux pièces			
		Acier zingué ②	CLEDTMZ
		Acier inoxydable 304	CLEDTMS
		Acier inoxydable 316	CLEDTMS6

Accessoires et pièces de rechange — Tous les modèles

	Description	Référence catalogue
Lentille		
	Lentille en verre transparent	CLEDCG
	Lentille diffuse en verre	CLEDDCG
Protection		
	Protection du globe en verre CLED (en acier inoxydable 316L)	CLEDGS
Câble de sécurité		
	Acier inox	CLEDSC

① Le type à haute luminosité doit être fourni avec ce support.

② Par défaut, le matériau utilisé en usine est l'acier zingué.

Luminaires à LED série CLED

Version standard ou avec batterie de secours

Antidéflagrant. Zone dangereuse

ATEX/IECEx : Zones 1 et 2 – 21 et 22

Accessoires et pièces de rechange — Tous les modèles

Pièce	Description	Référence catalogue
Drivers de rechange		
	Driver de rechange CLED03 (1 pièce)	APMS050C135UD51
	Driver de rechange CLED04 (1 pièce)	APMS050C135UD69
	Driver de rechange CLED05 (1 pièce)	APMS050C135UD90
	Driver de rechange CLED06 (2 pièces)	APMS050C135UD51X2
	Driver de rechange CLED07 (2 pièces)	APMS050C135UD60X2
	Driver de rechange CLED08 (2 pièces)	APMS050C135UD69X2
	Driver de rechange CLED10 (2 pièces)	APMS050C135UD82X2
	Driver de rechange CLED12 (2 pièces)	APMS050C135UD95X2
	Driver de rechange CLED14 (4 pièces)	APMS050C135UD60X4
	Driver de rechange CLED16 (4 pièces)	APMS050C135UD69X4
	Driver de rechange CLED20 (4 pièces)	APMS050C135UD82X4
	Driver de rechange CLED24 (4 pièces)	APMS050C135UD95X4
BMM et bloc-batterie		
	BMM de rechange (1 pièce)	CLEDBMM
	Bloc-batterie de rechange (1 pièce)	CLEDBP
Ensemble fusible		
	Ensemble fusible de rechange (1 pièce)	CLEDFUSE

Poids du luminaire — Tous les modèles

Type	Modèle	Flux lumineux	Poids du modèle standard en kg (lb)	Type	Modèle	Flux lumineux	Poids du modèle normal-secours en kg (lb)	
Modèles standard				Modèles normal-secours				
	CLED3	2 900	8,2 (18,07)		CLED3	2 900	8,9 (19,62)	
	CLED4	3 900			Faible luminosité	CLED4		3 900
	CLED5	5 000				CLED5		5 000
Faible luminosité	CLED6	6 200	8,9 (19,62)		CLED6	6 200	21,7 (47,84)	
	CLED7	7 000				CLED8		8 000
	CLED8	8 000			Haute luminosité	CLED10		10 000
	CLED10	10 000	21,5 (47,40)		CLED12	12 000		
	CLED12	12 000						
	CLED14	14 000						
Haute luminosité	CLED16	16 000	21,5 (47,40)					
	CLED20	20 000						
	CLED24	24 000						

Luminaires à LED série CLED

Version standard ou avec batterie de secours
Antidéflagrant. Zone dangereuse

ATEX/IECEx : Zones 1 et 2 – 21 et 22

Dimensions du luminaire en millimètres (pouces) — Tous les modèles

Faible luminosité

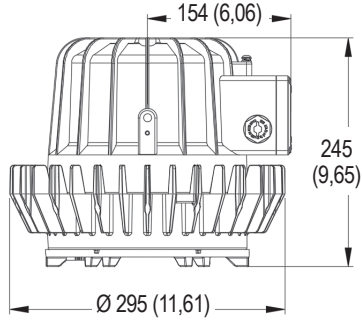

Haute luminosité

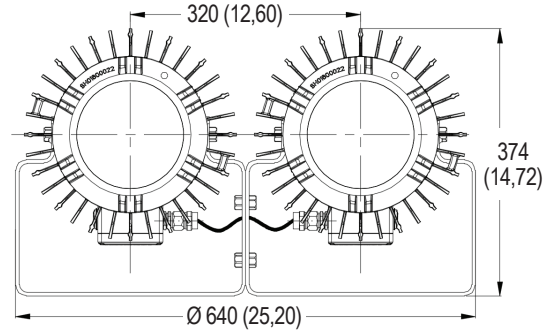

Montage mural

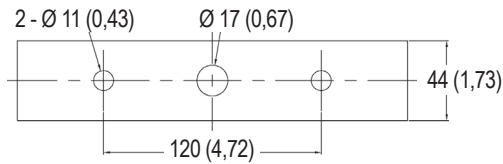

Montage plafond

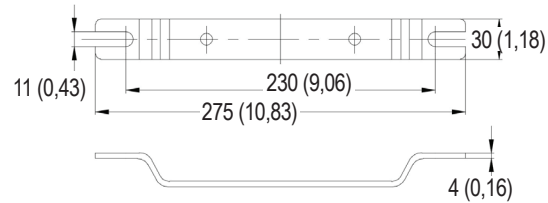

Montage sur montant droit incliné

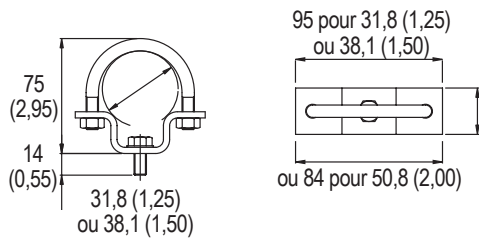

Montage suspendu

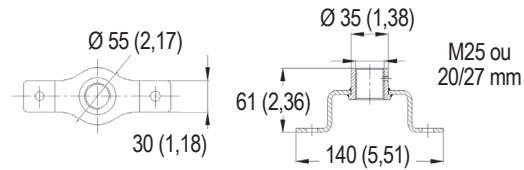

Support pour modèle à haute luminosité

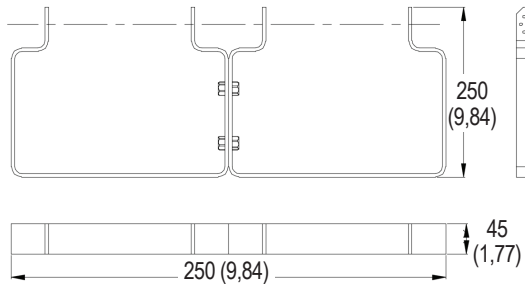

Luminaires à LED série CLED

Version standard ou avec batterie de secours
Antidéflagrant. Zone dangereuse

ATEX/IECEx : Zones 1 et 2 – 21 et 22

Données photométriques — Les données indiquées sont absolues

**Type V, lentille en verre transparent,
TCP 5 000 K**

NUMÉRO DE RAPPORT : **CLED05CG5XXBU**

Flux lumineux du luminaire : 5 000 lumens

RÉPARTITION DES CANDELAS POLAIRES

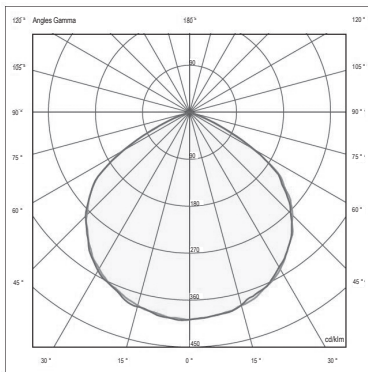

**Type V, lentille en verre transparent,
TCP 5 000 K**

NUMÉRO DE RAPPORT : **CLED12CG5XXBU**

Flux lumineux du luminaire : 12 330 lumens

RÉPARTITION DES CANDELAS POLAIRES

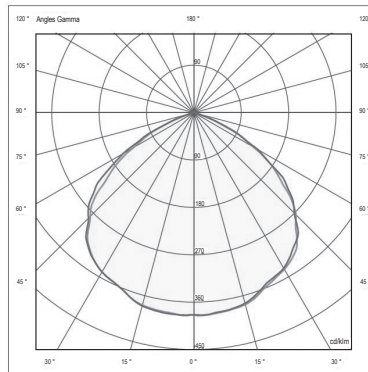

**Type GN/25°, lentille en verre transparent,
TCP 5 000 K**

NUMÉRO DE RAPPORT : **CLED12CGNXXBU**

Flux lumineux du luminaire : 12 040 lumens

RÉPARTITION DES CANDELAS POLAIRES

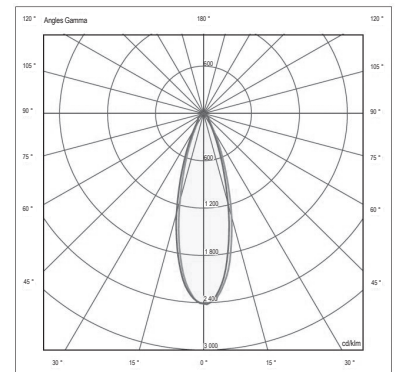

**Type V, lentille en verre dépoli,
TCP 5 000 K**

NUMÉRO DE RAPPORT : **CLED08CG5XXBUD**

Flux lumineux du luminaire : 6 660 lumens

RÉPARTITION DES CANDELAS POLAIRES

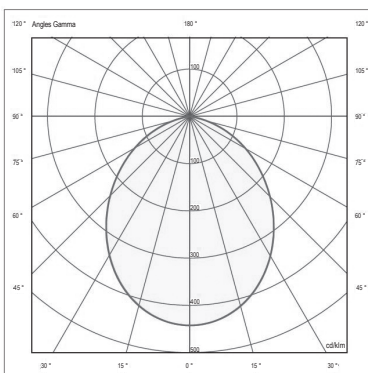

**Type GN/55°, lentille en verre transparent,
TCP 5 000 K**

NUMÉRO DE RAPPORT : **CLED12CGMXXBU**

Flux lumineux du luminaire : 12 500 lumens

RÉPARTITION DES CANDELAS POLAIRES

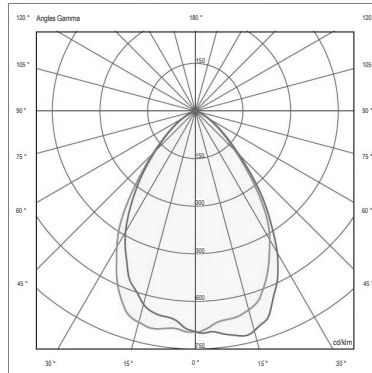

**Type GN/55°, lentille en verre transparent,
TCP 5 000 K**

NUMÉRO DE RAPPORT : **CLED24CGMXXBU**

Flux lumineux du luminaire : 24 000 lumens

RÉPARTITION DES CANDELAS POLAIRES

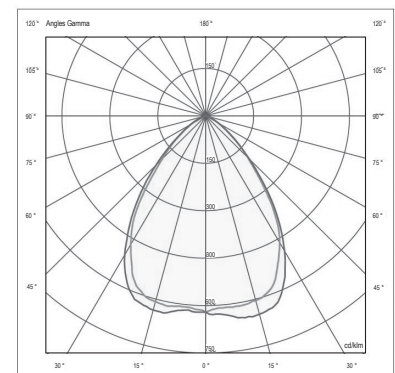

Luminaires industriels à LED Mercmaster™ connectés

Application d'éclairage connecté Plantweb Insight™

Luminaires fermés et étanches pour zones ordinaires

NEC/CEC : types 3R, 4, 4X | IP66/IP67 | Adapté à une utilisation en zones humides | Type extérieur marin (eau salée)

Important : certifié par l'American Bureau of Shipping (ABS)

Applications

- Les applications courantes incluent :
 - Centrales électriques
 - Usines de transformation
 - Fonderies
 - Usines de pâtes et papier
 - Usines à hydrogène et de biocarburants
 - Usines de GNL (gaz naturel liquide)
 - Autres zones où la poussière, l'eau, la saleté et la mauvaise utilisation posent problème

Présentation

- Module capteur WirelessHART® ɳ :
 - Détection de mouvement infrarouge passive avec optique Fresnel infrarouge passive remplaçable sur site
 - Capteur d'éclairement intégré
 - Surveillance de l'état des appareils et alertes
 - Améliore le réseau WirelessHART® ɳ grâce à un luminaire téléalimenté
- Sortie réglable du pilote à LED :
 - Flux lumineux maximal sélectionnable par l'utilisateur
 - Pilote à intensité entièrement réglable de 100 % à 0 %
- Régulateur de variation intégré de 0 à 10 V pour le contrôle de l'éclairage de groupe d'un maximum de 10 luminaires à intensité réglable.
 - Raccordement de variation situé à l'intérieur du chapeau
- Mise en service au sein de l'application d'éclairage connecté Plantweb Insight™ d'Emerson :
 - Gestion des actifs
 - Mise en service cartographique
 - Modes de contrôle centralisés ou autonomes programmables
- Approvisionnement sur site grâce aux logiciels portatifs AMS Device Manager ou TREX d'Emerson.
- La conception modulaire offre des milliers de combinaisons pour une polyvalence maximale.
- La conception est adaptée à des hauteurs de montage allant de 2 m à 12 m (7 pi à 40 pi).
- Trois sorties d'éclairage réglables fournissent jusqu'à 17 500 lumens (TCP 5 000 K, distribution de la lumière type V et globe en verre transparent).

Lumens nominaux ①	Équivalent lampe à décharge	Modèle
Jusqu'à 5 500	100-150 W	IMGCL5
Jusqu'à 9 500	250-350 W	IMGCL9
Jusqu'à 17 500	400-600 W	IMGCH6

- Sélection d'optiques pour une distribution optimale de la lumière dans une large gamme d'applications : type I, type III, type V ou type V large.
- Choix de température de couleur proximale (TCP) : blanc froid 5 000 K (IRC 70 min.), blanc froid à neutre 4 500 K (IRC 80 min.), blanc neutre 4 000 K (IRC 80 min.), blanc neutre à chaud 3 500 K (IRC 80 min.) ou blanc chaud 3 000 K (IRC 80 min.).
- Adaptez-vous aux exigences de l'application grâce à trois options de globe différentes : polycarbonate transparent, dépoli ou verre transparent.
- Sept capots de montage standard permettent un montage dans n'importe quel endroit. Utilisez les mêmes capots de montage que le Mercmaster III.
- Adaptateurs de mise à niveau disponibles pour les capots Crouse-Hinds™ †, Mercmaster II et Killark ‡. Consulter le tableau des adaptateurs de capot de montage.

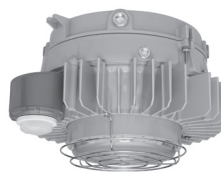

IMGCL



IMGCH

- La charnière est dotée d'une bordure surélevée pour une sécurité accrue lors de l'installation et de l'entretien. La construction de la charnière et de la vis assure une compression à 360° à tous les points du joint d'étanchéité du boîtier du luminaire pour une étanchéité parfaite. La conception escamotable de la vis et de l'écrou imperdables simplifie l'installation
- Boîtier robuste de conception thermique supérieure prolongeant la durée de vie du luminaire.
- Le boîtier du luminaire est doté d'un compartiment de câblage avec bornier séparé pour faciliter l'accès au câblage.
- Bornier à vis à ressort compatible avec les câbles de 6 mm² (compatible UL/CSA 14 26-10 AWG).
- Orifice de raccordement de service HART® à l'intérieur du chapeau.
- Protection de 6 kV contre les surtensions.
- Joints d'étanchéité en silicone robustes et résistants aux températures élevées.
- Données photométriques et schémas électroniques disponibles sur demande.
- Température ambiante (produit standard) : -40 °C à +65 °C (-40 °F à +149 °F).
- Filetages NPT standard avec option M20.
- LED L70 à une durée de vie de 76 000 heures.
- Globes, pilote de LED et optique Fresnel infrarouge passive remplaçables sur site

Garantie ④

- Garantie standard de 10 ans.

Options

- Globe disponible, *vendu séparément*.
- Câble de sécurité disponible, *vendu séparément*.
- Tous les luminaires Mercmaster connectés disposent de fusibles ; ajouter le suffixe -F à la fin de la référence catalogue.
- Un bouchon de purge est disponible pour détourner l'eau présente dans le système de conduit, *vendu séparément*.

Matériaux standard

- Capots et corps de montage : moulés en aluminium sans cuivre (4/10 de 1 % max.)
- Boîtier du capteur : polycarbonate
- Optique Fresnel infrarouge passive : PEHD
- Joints d'étanchéité : silicone
- Tous les ensembles de fixation et de retenue : acier inox
- Globe : verre ou polycarbonate
- Protection du globe et câble de sécurité : acier inox

① Valeur nominale de lumen pour l'optique de type V large, 5 000 K, avec globe en verre transparent. Des informations détaillées sur le lumen sont disponibles dans les tableaux « Flux lumineux (efficacité) ».

‡ Killark est une marque déposée de Hubbell Incorporated.

† Crouse-Hinds est une marque déposée de Cooper Industries, Inc., une filiale à part entière d'Eaton Corporation plc.

ɳ HART et WirelessHART sont des marques déposées de FieldComm Group.

④ Pour les détails concernant la garantie, veuillez consulter notre site web : www.appleton.emerson.com.

Luminaires industriels à LED Mercmaster™ connectés

Application d'éclairage connecté Plantweb Insight™

Luminaires fermés et étanches pour zones ordinaires

NEC/CEC : types 3R, 4, 4X | IP66/IP67 | Adapté à une utilisation en zones humides | Type extérieur marin (eau salée)
Important : certifié par l'American Bureau of Shipping (ABS)

Finitions standard

- Capots et corps de montage : fini à revêtement en poudre d'époxy grise, appliqué par procédé électrostatique pour une protection entièrement uniforme

Certifications et conformités NEC/CEC

- Norme UL : UL 1598 ; UL 50E ; UL1598A ; UL 8750
- Norme CSA : C22.2 n° 250.0 ; C22.2 n° 250.13 ; C22.2 n° 94.2 ; C22.2 n° 0 ; C22.2 n° 60529
- Normes NEMA/ANSI/CEI :
- cCSAus : 164460, certificat numéro : 80046113

Certifications ABS

- 23-2359512-PDA

Design Lights™ Consortium

- Consultez la liste DLC QPL pour connaître la liste actuelle des produits.

Certifications du spectre sans fil

- ID FCC : LW2-RM5801
- ID IC : 2731A-RM5801

Produits connexes

- Luminaires à LED Mercmaster connectés
- Capteur de mouvement sans fil
- Application d'éclairage connecté Plantweb Insight d'Emerson
- Passerelle WirelessHART 1410S d'Emerson
- Passerelle WirelessHART 1410D d'Emerson

Luminaires industriels à LED Mercmaster™ connectés

Application d'éclairage connecté Plantweb Insight™

Luminaires fermés et étanches pour zones ordinaires

NEC/CEC : types 3R, 4, 4X | IP66/IP67 | Adapté à une utilisation en zones humides | Type extérieur marin (eau salée)
Important : certifié par l'American Bureau of Shipping (ABS)

Présentation illustrée

Flux lumineux programmable Contrôles autonomes et contrôles centralisés

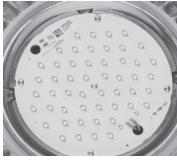

Programmez la valeur nominale de lumen en fonction de la hauteur de montage.

L5 – 3 500 ou 5 500 lumens
L9 – 7 500 ou 9 500 lumens
H6 – 11 500, 13 500 ou 17 500 lumens



Des modes autonomes sont disponibles. Ils sont connectés à un réseau WirelessHART®[†] ou seuls dans des zones éloignées.

Modes de contrôle autonomes :

1. Détection de mouvement
2. Détection des lux
3. Détection de mouvement + des lux
4. Utilisation de lumière naturelle



À l'aide de Plantweb Insight, les modes de contrôle centralisés fonctionnent sur un groupe de luminaires affecté.

Modes de contrôle centralisés :

1. Contrôle de groupe par détection : contrôlez un groupe de luminaires en fonction de l'état des capteurs d'éclairage et de mouvement.
2. Planification basée sur l'heure : planifiez jusqu'à quatre plages horaires par jour pour activer des groupes de luminaires en fonction de l'heure actuelle du réseau.
3. Toujours allumé : réglez un groupe de luminaires sur un niveau de variation commun de 0 à 100 %.

Variation



Le pilote de LED du Mercmaster connecté réduit complètement la puissance lumineuse de 100 % à 0 % en fonction du mode de fonctionnement actif.

Application d'éclairage connecté Plantweb Insight



Elle permet la surveillance fondamentale du système sans ajouter un autre système de contrôle d'éclairage. Mettez en service les contrôles d'éclairage, surveillez les performances d'éclairage et examinez l'historique des analyses énergétiques.

Mode de fonctionnement à sécurité intégrée



Dans les rares cas de perte de communication avec la passerelle WirelessHART®[†], tous les luminaires à LED Mercmaster connectés sur cette passerelle reviennent à une luminosité maximale jusqu'à ce que la communication soit rétablie.

Alertes d'entretien



Les capteurs internes surveillent l'état et la fiabilité de l'électronique du Mercmaster connecté et fournissent des mises à jour de l'état via WirelessHART®[†].

Protocole WirelessHart robuste et fiable

WirelessHART

Le WirelessHART®[†] d'Emerson combine la technologie HART et ses capacités sans fil pour créer un protocole de communication sans fil adaptable pour les applications liées à l'automatisation des processus. Le WirelessHART®[†] offre une installation simple ainsi qu'une sécurité renforcée et multi-niveaux pour assurer la protection du réseau.

Capteur de mouvement intégré



Grâce à la détection infrarouge passive (PIR), le Mercmaster connecté peut détecter des objets de taille humaine à une distance maximale de 40 pieds. Le Mercmaster connecté offre deux choix industriels d'optiques Fresnel infrarouges passives en fonction de la hauteur de montage pour optimiser les performances de détection.

† HART et WirelessHART sont des marques déposées de FieldComm Group.

Luminaires industriels à LED Mercmaster™ connectés

Application d'éclairage connecté Plantweb Insight™

Luminaires fermés et étanches pour zones ordinaires

NEC/CEC : types 3R, 4, 4X | IP66/IP67 | Adapté à une utilisation en zones humides | Type extérieur marin (eau salée)
Important : certifié par l'American Bureau of Shipping (ABS)

Présentation illustrée



Type I : modèle de distribution long et étroit conçu pour les allées.



Type III : modèle de distribution à montage mural conçu pour vous permettre de disposer d'une bonne projection de lumière vers l'avant.

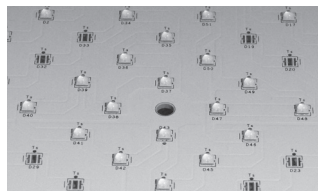

Type V : modèle de distribution de cercle symétrique idéal lorsque vous avez besoin d'un éclairage uniforme dans toutes les directions.



Type V large : similaire au modèle de distribution de type V, mais avec davantage de flux lumineux verticaux conçus pour faciliter la diffusion de la lumière plus rapidement et plus vers l'extérieur.

Choisissez parmi **trois températures de couleur (TCP)** : 3 000 K, 4 000 K et 5 000 K ‡

Quatre modèles de distribution lumineuse : type I, type III, type V et type V large qui conviennent à un grand nombre d'applications.

Sept capots de montage permettent de configurer un luminaire pour les applications plafond, suspendues, murales ou sur colonne inclinée.

Quatre globes : le polycarbonate transparent et dépoli, le globe en verre transparent et le réfracteur prismatique offrent un niveau de diffusion idéal.

Caractéristiques de sécurité



Système de verrouillage et charnière : le système de verrouillage imperdable en acier inoxydable (vis et écrou) se ferme en toute sécurité et résiste aux atmosphères corrosives. La conception escamotable simplifie le câblage et l'installation. Une charnière extra haute offre une protection supplémentaire contre le détachement accidentel du boîtier du pilote lors de l'installation ou de la maintenance.



Système de charnières de type I et de type III

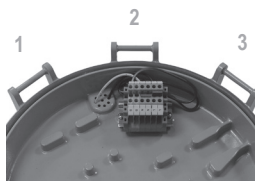

Les modèles de distribution lumineuse de type I et de type III utilisent un modèle de boîtier articulé qui vous permet de bien aligner le faisceau lumineux dans la direction voulue. Il est possible d'obtenir une puissance lumineuse optimale en positionnant correctement le luminaire grâce aux trois charnières disponibles.

Conçu pour l'environnement



La conception du boîtier du pilote comprend des sections séparées pour le bornier et le pilote. La conception thermique efficace assure un transfert de chaleur fiable depuis l'ensemble LED vers l'extérieur via le radiateur et le boîtier moulé en aluminium avec revêtement en poudre d'époxy.

Câble de sécurité

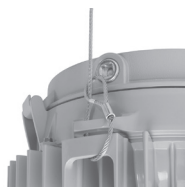

Le câble de sécurité se glisse autour du boîtier par des points de retenue moulés. Ses boucles intégrées, associées à un mousqueton, garantissent une installation rapide et fiable.

Capot suspendu étanche



Le capot suspendu étanche assure une protection contre l'infiltration d'eau dans le conduit à l'aide d'un réducteur de tension conforme à l'indice IP68 avec 3 trous de câble de 4 mm (0,157 po) de diamètre.

Régulateur de variation intégré de 0 à 10 V pour le contrôle de l'éclairage de groupe



Mercmaster connecté peut contrôler l'intensité d'éclairage d'un groupe de luminaires à LED câblés à intensité variable grâce à son régulateur de variation intégré de 0 à 10 V. La tension de sortie de variation du Mercmaster connecté correspond à son niveau d'éclairage interne pour augmenter et baisser le niveau d'éclairage des luminaires LED câblés réglables en guirlande. Sur un seul circuit électrique, câbler jusqu'à 10 luminaires à intensité réglable standard sur un câble total de 60 m (200 pieds). Compatible avec les luminaires à LED à intensité 0 à 10 V et 1 à 10 V.

‡ Autres options de TCP disponibles sur demande. Contactez votre représentant commercial local pour plus d'informations.

Luminaires industriels à LED Mercmaster™ connectés

Application d'éclairage connecté Plantweb Insight™

Luminaires fermés et étanches pour zones ordinaires

NEC/CEC : types 3R, 4, 4X | IP66/IP67 | Adapté à une utilisation en zones humides | Type extérieur marin (eau salée)
Important : certifié par l'American Bureau of Shipping (ABS)

Gamme — Luminaires industriels à LED Mercmaster™ connectés

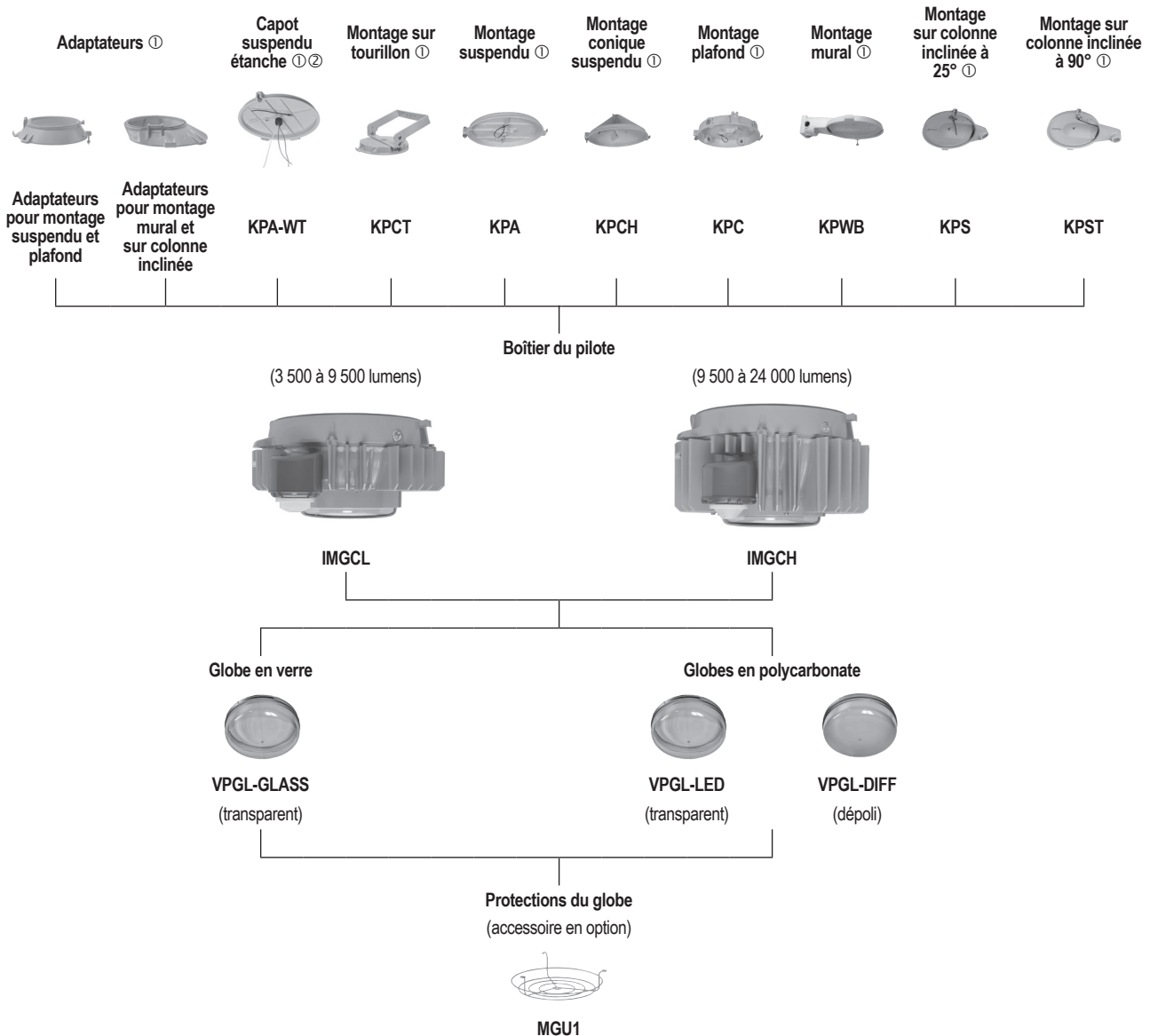

① Consultez le tableau des adaptateurs de capot de montage pour les références.

② Certifié pour cCSAus uniquement.

Luminaire industriels à LED Mercmaster™ connectés

Application d'éclairage connecté Plantweb Insight™

Luminaire fermés et étanches pour zones ordinaires

NEC/CEC : types 3R, 4, 4X | IP66/IP67 | Adapté à une utilisation en zones humides | Type extérieur marin (eau salée)
Important : certifié par l'American Bureau of Shipping (ABS)

Commander à l'aide du guide de numérotation du catalogue — Luminaire industriels à LED Mercmaster™ connectés pour zones dangereuses

MGC	A	L5	2	N	D	5	BU	F	7	N
<p>Préfixe de la série : IMGC - Luminaire à LED industriel Mercmaster™ connecté</p>	<p>Montage :</p> <p>A : suspendu B : suspendu étanche ▲ C : plafond ② D : cône suspendu ② R : colonne inclinée à 90° ① S : colonne inclinée à 25° ① T : tourillon K : Killark™ ⇨, adaptateur universel ▲ U : adaptateur Mercmaster II, plafond ou suspendu ▲ V : adaptateur Mercmaster II, mural ou sur colonne inclinée ▲ W : mur X : Crouse Hinds™ ⇨, adaptateur, plafond ou suspendu ▲ Y : adaptateur *Crouse Hinds™, mural ou sur colonne inclinée ▲ Vide : aucun capot de montage</p>	<p>Lumens (valeur nominale) :</p> <p>L5 : jusqu'à 5 500 L9 : jusqu'à 9 500 H6 : jusqu'à 17 500</p>	<p>Taille du manchon :</p> <p>2 : 3/4 po NPT 3 : 1 po NPT 4 : 1-1/4 po NPT sur colonne inclinée 5 : 1-1/2 po NPT sur colonne inclinée 6 : métrique M20 Vide : en cas d'utilisation de l'adaptateur ou de l'absence de capot</p>	<p>Température de couleur : ‡</p> <p>C : blanc froid, 5 000 K N : blanc neutre, 4 000 K M : blanc froid à neutre, 4 500 K W : blanc chaud, 3 000 K R : blanc neutre à chaud, 3 500 K (vente au détail)</p>	<p>Matériau du globe :</p> <p>P : globe en polycarbonate transparent D : globe en polycarbonate dépoli G : globe en verre transparent</p>	<p>Modèle de distribution lumineuse :</p> <p>1 : type I 3 : type III 5 : type V W : type V large</p>	<p>Tension :</p> <p>BU : 120-277 Vca, 50/60 Hz ou 125-300 Vcc</p>	<p>Options de contrôle :</p> <p>7 : capteur de mouvement et d'éclairage, interface WirelessHart™ ⇨</p>	<p>Options : ⌘</p> <p>F : fusibles Vide : aucun fusible</p>	<p>Optique Fresnel infrarouge passive :</p> <p>N : hauteur de montage entre 20 et 40 pi P : hauteur de montage inférieure à 20 pi</p>

① Les entrées de manchons 3/4 po NPT, 1 po NPT et métrique M20 ne sont pas disponibles dans cette option de montage.

② Uniquement autorisé pour la distribution lumineuse de type V et de type V large.

⌘ Fusibles autorisés uniquement pour la classification NEC/CEC. Installation en usine. L'utilisation de fusibles annule la classification de type extérieur marin (eau salée). Les fusibles sont montés dans le boîtier du pilote.

‡ Autres options de TCP disponibles sur demande. Contactez votre représentant commercial local pour plus d'informations.

▲ Adaptateurs, capot suspendu étanche et tension BH uniquement certifiés pour NEC/CEC.

⇨ Killark est une marque déposée de Hubbell Incorporated.

* Crouse-Hinds est une marque déposée de Cooper Industries, Inc., une filiale à part entière d'Eaton Corporation plc.

⇨ HART et WirelessHART sont des marques déposées de FieldComm Group.

Remarque : pour connaître d'autres combinaisons d'éclairage et obtenir plus d'informations, veuillez contacter votre représentant Appleton local.

Luminaires industriels à LED Mercmaster™ connectés

Application d'éclairage connecté Plantweb Insight™

Luminaires fermés et étanches pour zones ordinaires

NEC/CEC : types 3R, 4, 4X | IP66/IP67 | Adapté à une utilisation en zones humides | Type extérieur marin (eau salée)
Important : certifié par l'American Bureau of Shipping (ABS)

Flux lumineux (efficacité) ① ②

Modèle de distribution lumineuse	TCP	IRC	Flux lumineux	Efficacité (lm/W)	Flux lumineux		Flux lumineux		Flux lumineux		Flux lumineux		Flux lumineux		Flux lumineux					
	(température de couleur proximale)	(indice de rendu des couleurs)			TCP	IRC	TCP	IRC	TCP	IRC	TCP	IRC	TCP	IRC	TCP	IRC	TCP	IRC		
Globe en polycarbonate transparent — Modèle MGCL5 — Équivalent lampe à décharge de 100-150 W																				
Type I	3 000 K	80	4 400	92	3 500 K	80	4 500	93	4 000 K	80	4 580	95	4 500 K	80	4 750	99	5 000 K	70	4 900	102
Type III	3 000 K	80	4 620	96	3 500 K	80	4 700	98	4 000 K	80	4 800	100	4 500 K	80	4 990	104	5 000 K	70	5 140	107
Type V	3 000 K	80	4 770	99	3 500 K	80	4 860	101	4 000 K	80	4 960	103	4 500 K	80	5 150	107	5 000 K	70	5 300	110
Type V large	3 000 K	80	4 520	94	3 500 K	80	4 600	96	4 000 K	80	4 700	98	4 500 K	80	4 870	101	5 000 K	70	5 020	105
Globe en polycarbonate transparent — Modèle MGCL9 — Équivalent lampe à décharge de 250-350 W																				
Type I	3 000 K	80	7 860	100	3 500 K	80	8 060	103	4 000 K	80	8 170	104	4 500 K	80	8 400	107	5 000 K	70	9 300	119
Type III	3 000 K	80	8 250	105	3 500 K	80	8 460	108	4 000 K	80	8 570	109	4 500 K	80	8 800	112	5 000 K	70	9 750	125
Type V	3 000 K	80	8 430	108	3 500 K	80	8 650	111	4 000 K	80	8 770	112	4 500 K	80	9 010	115	5 000 K	70	9 970	127
Type V large	3 000 K	80	8 120	104	3 500 K	80	8 330	106	4 000 K	80	8 450	108	4 500 K	80	8 670	111	5 000 K	70	9 600	123
Globe en polycarbonate transparent — Modèle MGCH6 — Équivalent lampe à décharge de 400-600 W																				
Type I	3 000 K	80	13 600	93	3 500 K	80	13 900	95	4 000 K	80	14 100	97	4 500 K	80	14 470	99	5 000 K	70	16 100	110
Type III	3 000 K	80	14 200	97	3 500 K	80	14 500	100	4 000 K	80	14 700	101	4 500 K	80	15 100	104	5 000 K	70	16 800	115
Type V	3 000 K	80	15 200	104	3 500 K	80	15 600	107	4 000 K	80	15 800	108	4 500 K	80	16 200	111	5 000 K	70	18 000	124
Type V large	3 000 K	80	13 940	95	3 500 K	80	14 270	98	4 000 K	80	14 450	99	4 500 K	80	14 850	102	5 000 K	70	16 500	113
Globe en polycarbonate dépoli — Modèle MGCL5 — Équivalent lampe à décharge de 100-150 W																				
Type I	3 000 K	80	4 180	87	3 500 K	80	4 260	88	4 000 K	80	4 350	90	4 500 K	80	4 510	94	5 000 K	70	4 650	97
Type III	3 000 K	80	4 400	91	3 500 K	80	4 480	93	4 000 K	80	4 570	95	4 500 K	80	4 740	98	5 000 K	70	4 890	102
Type V	3 000 K	80	4 660	97	3 500 K	80	4 750	99	4 000 K	80	4 850	101	4 500 K	80	5 030	105	5 000 K	70	5 180	108
Type V large	3 000 K	80	4 310	90	3 500 K	80	4 390	91	4 000 K	80	4 480	93	4 500 K	80	4 650	97	5 000 K	70	4 790	100
Globe en polycarbonate dépoli — Modèle MGCL9 — Équivalent lampe à décharge de 250-350 W																				
Type I	3 000 K	80	7 470	96	3 500 K	80	7 660	98	4 000 K	80	7 770	99	4 500 K	80	7 980	102	5 000 K	70	8 830	113
Type III	3 000 K	80	7 820	100	3 500 K	80	8 030	102	4 000 K	80	8 140	104	4 500 K	80	8 360	107	5 000 K	70	9 250	118
Type V	3 000 K	80	8 200	105	3 500 K	80	8 400	107	4 000 K	80	8 520	109	4 500 K	80	8 750	112	5 000 K	70	9 680	124
Type V large	3 000 K	80	7 740	99	3 500 K	80	7 940	101	4 000 K	80	8 050	103	4 500 K	80	8 270	106	5 000 K	70	9 140	117
Globe en polycarbonate dépoli — Modèle MGCH6 — Équivalent lampe à décharge de 400-600 W																				
Type I	3 000 K	80	12 870	88	3 500 K	80	13 170	90	4 000 K	80	13 340	92	4 500 K	80	13 700	94	5 000 K	70	15 230	105
Type III	3 000 K	80	13 430	92	3 500 K	80	13 740	94	4 000 K	80	13 900	96	4 500 K	80	14 300	98	5 000 K	70	15 900	109
Type V	3 000 K	80	14 670	100	3 500 K	80	15 010	103	4 000 K	80	15 200	104	4 500 K	80	15 620	107	5 000 K	70	17 360	119
Type V large	3 000 K	80	13 220	91	3 500 K	80	13 530	93	4 000 K	80	13 700	94	4 500 K	80	14 100	97	5 000 K	70	15 640	107

① Toutes les valeurs de flux lumineux sont typiques (tolérance +/-10 %).

② Le globe en polycarbonate dépoli peut être utilisé avec les types I, III et V large. Consultez les fichiers photométriques pour obtenir des informations sur le flux lumineux.

Luminaires industriels à LED Mercmaster™ connectés

Application d'éclairage connecté Plantweb Insight™

Luminaires fermés et étanches pour zones ordinaires

NEC/CEC : types 3R, 4, 4X | IP66/IP67 | Adapté à une utilisation en zones humides | Type extérieur marin (eau salée)
Important : certifié par l'American Bureau of Shipping (ABS)

Flux lumineux (efficacité) ① ②

Modèle de distribution lumineuse	TCP	IRC	Flux lumineux	Efficacité (lm/W)	Flux lumineux		Efficacité		Flux lumineux		Efficacité		Flux lumineux		Efficacité					
	(température de couleur proximale)	(indice de rendu des couleurs)			TCP	IRC	TCP	IRC	TCP	IRC	TCP	IRC	TCP	IRC	TCP	IRC				
Globe en verre transparent — Modèle MGCL5 — Équivalent lampe à décharge de 100-150 W																				
Type I	3 000 K	80	4 610	96	3 500 K	80	4 700	98	4 000 K	80	4 800	100	4 500 K	80	4 980	103	5 000 K	70	5 130	107
Type III	3 000 K	80	4 850	101	3 500 K	80	4 940	103	4 000 K	80	5 040	105	4 500 K	80	5 230	109	5 000 K	70	5 400	112
Type V	3 000 K	80	4 970	104	3 500 K	80	5 060	106	4 000 K	80	5 170	108	4 500 K	80	5 360	112	5 000 K	70	5 530	115
Type V large	3 000 K	80	4 730	98	3 500 K	80	4 820	100	4 000 K	80	4 920	102	4 500 K	80	5 100	106	5 000 K	70	5 260	109
Globe en verre transparent — Modèle MGCL9 — Équivalent lampe à décharge de 250-350 W																				
Type I	3 000 K	80	8 220	105	3 500 K	80	8 430	108	4 000 K	80	8 550	109	4 500 K	80	8 780	112	5 000 K	70	9 710	124
Type III	3 000 K	80	8 630	110	3 500 K	80	8 850	113	4 000 K	80	8 980	115	4 500 K	80	9 220	118	5 000 K	70	10 200	131
Type V	3 000 K	80	8 800	112	3 500 K	80	9 030	116	4 000 K	80	9 150	117	4 500 K	80	9 400	120	5 000 K	70	10 400	133
Type V large	3 000 K	80	8 480	108	3 500 K	80	8 700	111	4 000 K	80	8 820	113	4 500 K	80	9 060	116	5 000 K	70	10 020	128
Globe en verre transparent — Modèle MGCH6 — Équivalent lampe à décharge de 400-600 W																				
Type I	3 000 K	80	14 230	98	3 500 K	80	14 570	100	4 000 K	80	14 750	101	4 500 K	80	15 160	104	5 000 K	70	16 800	115
Type III	3 000 K	80	14 900	102	3 500 K	80	15 250	105	4 000 K	80	15 450	106	4 500 K	80	15 870	109	5 000 K	70	17 640	121
Type V	3 000 K	80	15 940	109	3 500 K	80	16 320	112	4 000 K	80	16 530	113	4 500 K	80	16 980	116	5 000 K	70	18 870	129
Type V large	3 000 K	80	14 600	100	3 500 K	80	14 950	102	4 000 K	80	15 150	104	4 500 K	80	15 560	107	5 000 K	70	17 300	118

Caractéristiques électriques ③

Modèle	Tension	Puissance d'entrée	Courant d'entrée (A)	Facteur de puissance	Taux de distorsion harmonique (THD)
MGCL5	120 Vca	46	0,39	> 0,9	< 20 %
	277 Vca	46	0,17		
	170 Vcc	46	0,27	S.O.	S.O.
MGCL9	120 Vca	75	0,64	> 0,9	< 20 %
	277 Vca	75	0,29		
	170 Vcc	75	0,45	S.O.	S.O.
MGCH6	120 Vca	145	1,24	> 0,9	< 20 %
	277 Vca	145	0,54		
	170 Vcc	145	0,86	S.O.	S.O.

① Toutes les valeurs de flux lumineux sont typiques (tolérance +/-10 %).

② Le globe en polycarbonate dépoli peut être utilisé avec les types I, III et V large. Consultez les fichiers photométriques pour obtenir des informations sur le flux lumineux.

③ Toutes les valeurs sont typiques (tolérance +/-10 %). Le courant nominal d'entrée correspond à l'intensité lumineuse réglée à une luminosité de 100 %.









Luminaires industriels à LED Mercmaster™ connectés

Application d'éclairage connecté Plantweb Insight™

Luminaires fermés et étanches pour zones ordinaires

NEC/CEC : types 3R, 4, 4X | IP66/IP67 | Adapté à une utilisation en zones humides | Type extérieur marin (eau salée)
Important : certifié par l'American Bureau of Shipping (ABS)

Capots de montage

	Taille du manchon	Poids en kg (lb)	Référence catalogue
Suspendu : montage rigide à un manchon			
	NPT 3/4 po	1,0 (2,3)	KPA-75
	1 po NPT		KPA-100
	M20		KPA-M20
Capot suspendu étanche : montage rigide à un manchon			
	NPT 3/4 po	1,1 (2,4)	KPA-75-WT
	1 po NPT		KPA-100-WT
	M20		KPA-WT-M20
Cône suspendu : montage rigide à un manchon			
	NPT 3/4 po	1,1 (2,5)	KPCH-75
	1 po NPT		KPCH-100
	M20		KPCH-M20
Tourillon : cinq manchons, quatre bouchons obturateurs			
	3/4 po NPT	6,1 (13,4)	KPCT-75
	1 po NPT		KPCT-100
	M20		KPCT-M20
Plafond : cinq manchons, quatre bouchons obturateurs			
	3/4 po NPT	1,4 (3,0)	KPC-75
	1 po NPT		KPC-100
	M20		KPC-M20
Mur : cinq manchons, quatre bouchons obturateurs			
	3/4 po NPT	1,8 (4,0)	KPWB-75
	1 po NPT		KPWB-100
	M20		KPWB-M20
Colonne inclinée à 25° : un manchon			
	1-1/4 po NPT	1,5 (3,3)	KPS-125
	1-1/4 po NPT		KPS-150
Colonne inclinée à 90° : un manchon			
	1-1/4 po NPT	1,7 (3,8)	KPST-125
	1-1/4 po NPT		KPST-150







Luminaires industriels à LED Mercmaster™ connectés

Application d'éclairage connecté Plantweb Insight™



Luminaires fermés et étanches pour zones ordinaires

NEC/CEC : types 3R, 4, 4X | IP66/IP67 | Adapté à une utilisation en zones humides | Type extérieur marin (eau salée)
Important : certifié par l'American Bureau of Shipping (ABS)

Accessoires et pièces de rechange — Tous les modèles

Description	Poids en kg (lb)	Référence catalogue
Globes		
 Globe transparent : polycarbonate	0,2 (0,5)	VPGL-LED
 Globe dépoli : polycarbonate	0,2 (0,5)	VPGL-DIFF
 Globe transparent : verre	0,8 (1,7)	VPGL-GLASS
Protection		
 Protection du globe	0,2 (0,4)	MGU1
Câble de sécurité		
 Acier inox	0,2 (0,4)	LEDSC
Bouchon de purge		
 Bouchon de purge de 76 mm (3 po) de long, taille commerciale NPT 1/2 po utilisé pour détourner l'eau présente dans le système de conduits	0,4 (0,9)	LEDDR3

Adaptateurs de capot de montage — Tous les modèles ①

Fabricant	Capot de montage installé	Poids en kg (lb)	Référence catalogue de l'adaptateur Appleton
	Suspendu : APM2/3 Plafond : CM2/3 Suspendu flexible : HPM2	0,9 (2,00)	MMADCHVS
	Appleton™ Mercmaster™ II	Suspendu : LPA75/100 Plafond : LPC75/100	0,9 (2,00)
	Mur : TWM2/3 Colonne inclinée à 25° : JM5 Colonne inclinée à 90° : PM5	0,9 (2,00)	MMADCHVA
	Appleton™ Mercmaster™ II	Mur : LPWB75, LPWB100 Colonne inclinée à 25° : LPS125, LPS150	0,9 (2,00)
	Plafond : VMX2B, VMX3B, VMX6B, VMX7B, VMX9B Suspendu : VMA2B, VMA3B Colonne inclinée : VMD4B, VMD5B, VMS4B, VMS5B Mur : VMB2B, VMB3B Cône suspendu : VMC2B, VMC3B	1,0 (2,3)	MMADKVA

Caractéristiques techniques du luminaire

Modèle	Flux lumineux	Poids en kg (lb)
IMGCL5	5 500	11,1 (24,4)
IMGCL9	9 500	11,1 (24,4)
IMGCH6	17 500	13,6 (29,9)

① Les adaptateurs sont certifiés pour cCSAus uniquement.

✦ Killark est une marque déposée de Hubbell Incorporated.

✦ Crouse-Hinds est une marque déposée de Cooper Industries, Inc., une filiale à part entière d'Eaton Corporation plc.

Luminaires industriels à LED Mercmaster™ connectés

Application d'éclairage connecté Plantweb Insight™

Luminaires fermés et étanches pour zones ordinaires

NEC/CEC : types 3R, 4, 4X | IP66/IP67 | Adapté à une utilisation en zones humides | Type extérieur marin (eau salée)
Important : certifié par l'American Bureau of Shipping (ABS)

Dimensions — Enveloppe driver avec globe

IMGCL

IMGCH

Boîtier du pilote

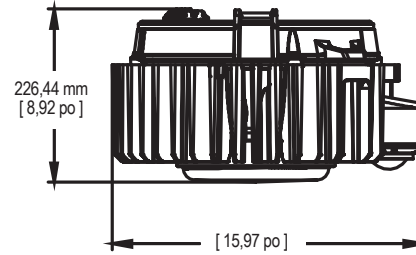
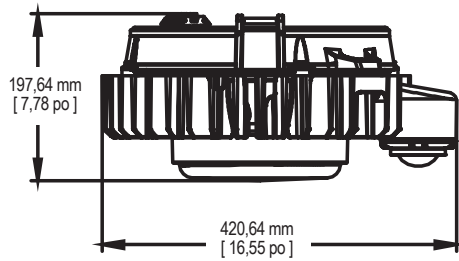

Suspendu

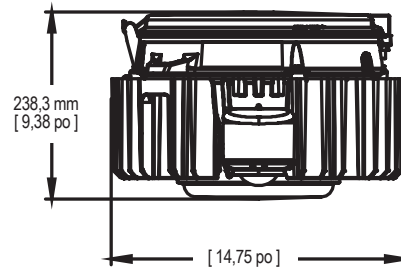
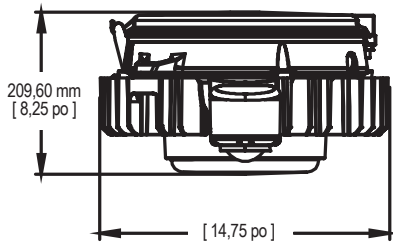

Suspendu étanche

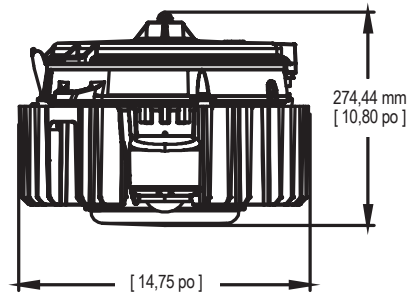
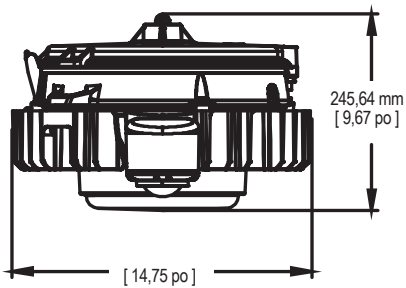

Remarque : pour connaître d'autres combinaisons d'éclairage et obtenir plus d'informations, veuillez contacter votre représentant Appleton local.

Luminaires industriels à LED Mercmaster™ connectés

Application d'éclairage connecté Plantweb Insight™

Luminaires fermés et étanches pour zones ordinaires

NEC/CEC : types 3R, 4, 4X | IP66/IP67 | Adapté à une utilisation en zones humides | Type extérieur marin (eau salée)
Important : certifié par l'American Bureau of Shipping (ABS)

Dimensions — Enveloppe driver avec globe

IMGCL

IMGCH

Cône suspendu

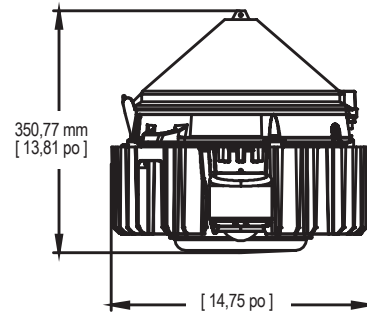
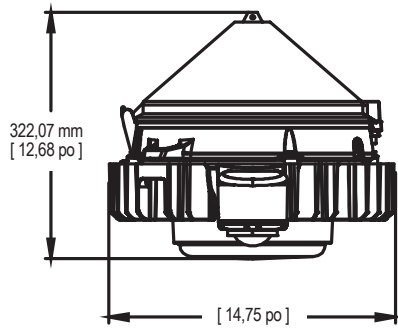

Plafond

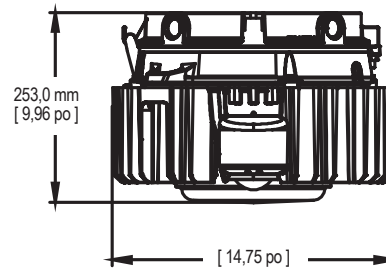
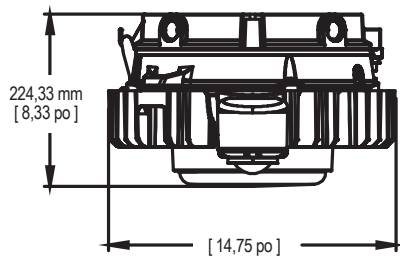

Montage mural

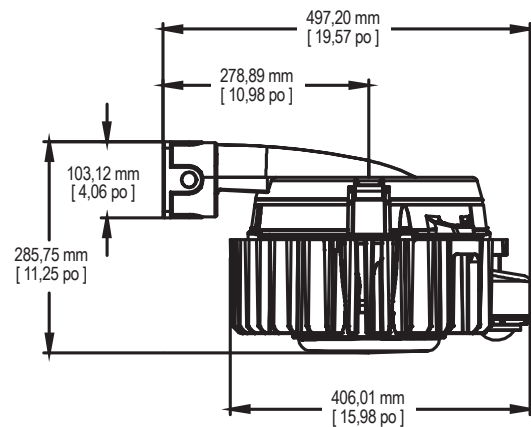
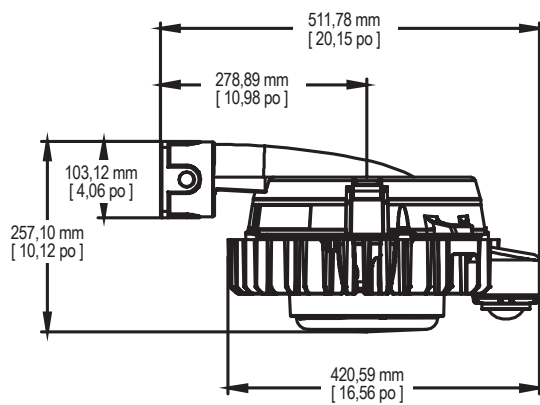

Remarque : pour connaître d'autres combinaisons d'éclairage et obtenir plus d'informations, veuillez contacter votre représentant Appleton local.

Luminaires industriels à LED Mercmaster™ connectés

Application d'éclairage connecté Plantweb Insight™

Luminaires fermés et étanches pour zones ordinaires

NEC/CEC : types 3R, 4, 4X | IP66/IP67 | Adapté à une utilisation en zones humides | Type extérieur marin (eau salée)
Important : certifié par l'American Bureau of Shipping (ABS)

Dimensions — Enveloppe driver avec globe

IMGCL

IMGCH

Montage sur tourillon

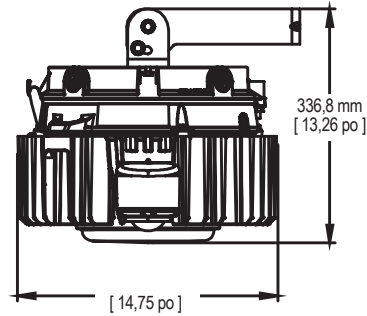
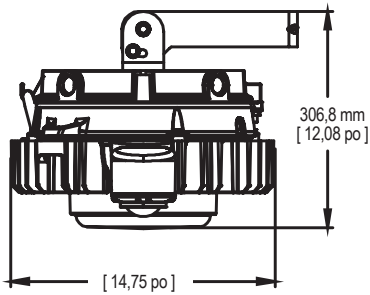

Montage sur colonne inclinée à 25°

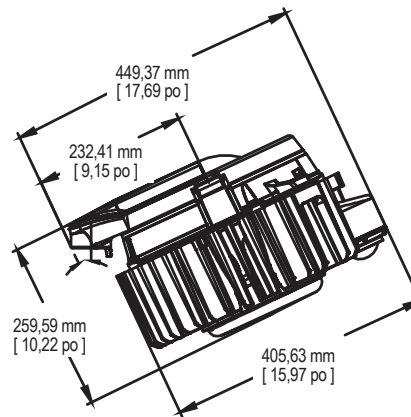
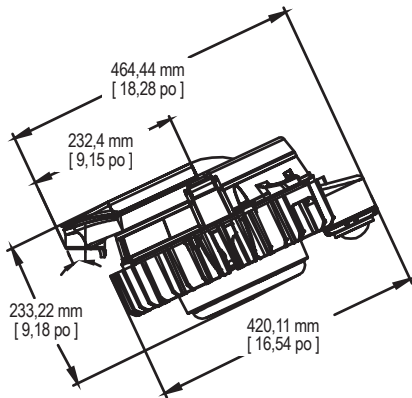

Montage sur colonne inclinée à 90°

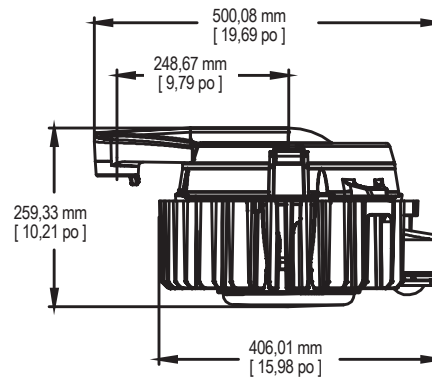
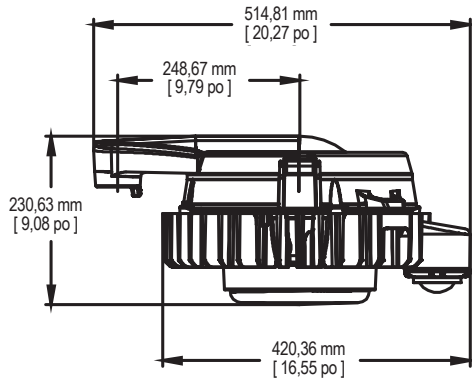

Remarque : pour connaître d'autres combinaisons d'éclairage et obtenir plus d'informations, veuillez contacter votre représentant Appleton local.

Luminaires industriels à LED Mercmaster™ connectés

Application d'éclairage connecté Plantweb Insight™

Luminaires fermés et étanches pour zones ordinaires

NEC/CEC : types 3R, 4, 4X | IP66/IP67 | Adapté à une utilisation en zones humides | Type extérieur marin (eau salée)
Important : certifié par l'American Bureau of Shipping (ABS)

Données photométriques — Les données indiquées sont absolues

Type V, polycarbonate transparent, TCP 5 000 K

NUMÉRO DE RAPPORT : IMGCL5CP5

Flux lumineux du luminaire : 5 660 lumens

DISTRIBUTION LUMINEUSE (CANDELAS)

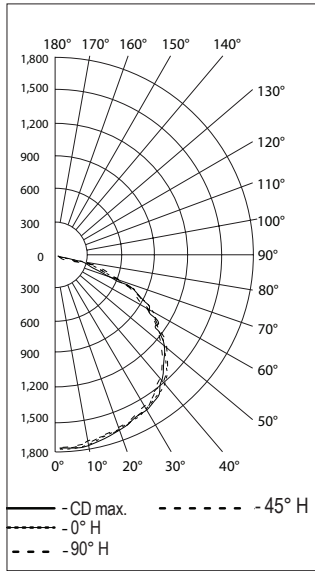

Type V, polycarbonate transparent, TCP 5 000 K

NUMÉRO DE RAPPORT : IMGCL9CP5

Flux lumineux du luminaire : 10 845 lumens

DISTRIBUTION LUMINEUSE (CANDELAS)

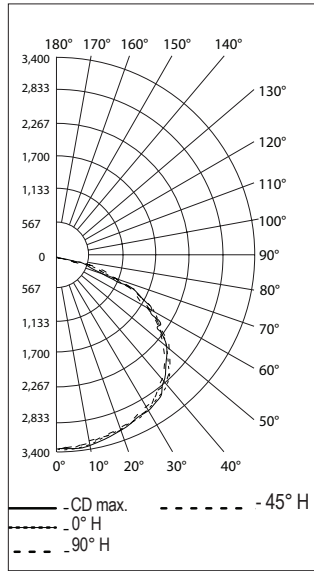

Type V, polycarbonate transparent, TCP 5 000 K

NUMÉRO DE RAPPORT : IMGCH6CP5

Rendement lumineux du luminaire : 19 107 lumens

DISTRIBUTION LUMINEUSE (CANDELAS)

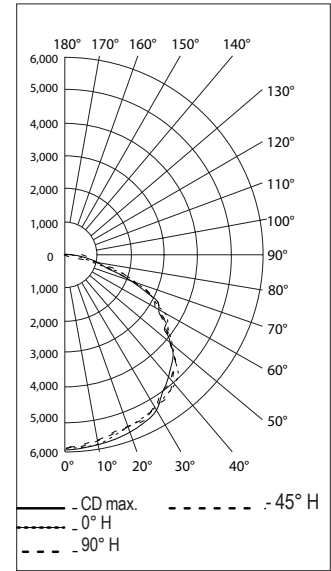

Remarque : pour connaître d'autres combinaisons d'éclairage et obtenir plus d'informations, veuillez contacter votre représentant Appleton local.

Luminaires industriels à LED Mercmaster™ 3e génération

Standard ou avec une batterie de secours

Zones ordinaires

NEC/CEC/NOM Modèle standard : Types 3R, 4, 4X | IP66/IP67 | IK08 | Convient à une utilisation en zones humides | Type extérieur marin (eau salée)

Modèle à batterie de secours NEC/CEC : Type 3R, 4, 4X | IP66/IP67 | IK08 | Convient à une utilisation en zones humides

Modèle standard IEC/CEB : IP66 | IK08

Important : Certifié par l'American Bureau of Shipping (ABS) | approuvé par l'International Dark Sky (IDA)

Applications

- Éclairage puissant, efficace, résistant aux intempéries et adapté pour une utilisation dans les pays suivants :
 - Entrepôts, installations de stockage et zones de réception
 - Ateliers de machines
 - Usines de fabrication
 - Allées et passerelles
 - Emplacements nécessitant une protection IP66/IP67, type 4X, luminaires pour zones marines et humides
 - Zones nécessitant un éclairage constant et fiable dans des environnements à température extrêmement haute ou basse
- Les environnements industriels sévères typiques comprennent :
 - Centrales électriques
 - Fonderies
 - Usines de traitement des déchets et des eaux usées
 - Installations de traitement de l'acier et des autres métaux
 - Usines de pâtes et papier
 - Usines de transformation
 - Usines d'hydrogène et de biocarburants
 - Usines de GNL (gaz naturel liquide)
 - Autres zones où la poussière, l'eau, la saleté et la mauvaise utilisation posent problème

Caractéristiques

- Tous les modèles :
 - La conception modulaire offre des milliers de combinaisons pour une polyvalence maximale.
 - Sélection d'optiques pour une distribution optimale de la lumière dans une large gamme d'applications : type I, type III, type V ou type V large.
 - Choix de température de couleur proximale (TCP) : blanc froid 5 000 K (IRC 70 min), blanc froid à neutre 4 500 K (IRC 80 min), blanc neutre 4 000 K (IRC 80 min), blanc neutre à chaud 3 500 K (IRC 80 min) ou blanc chaud 3 000 K (IRC 80 min).
 - Sept capots de montage standard permettent un montage dans n'importe quel endroit. Utilisez les mêmes capots de montage que les lampes à décharge Mercmaster™ III.
 - Adaptateurs de mise à niveau disponibles pour les capots Crouse-Hinds™ ±, les lampes à décharge Mercmaster™ II et Killark ±. Voir le tableau des adaptateurs de capot de montage.
 - Capot suspendu étanche avec réducteur de tension conforme à la norme IP 68 disponible pour traiter l'infiltration d'eau dans le luminaire par un conduit.
 - La charnière est dotée d'une bordure surélevée pour une sécurité accrue lors de l'installation et de l'entretien. La construction de la charnière et de la vis assure une compression à 360° à tous les points du joint d'étanchéité de l'enveloppe lumineuse pour une étanchéité parfaite. La conception escamotable de la vis et de l'écrou imperdables simplifie l'installation.



IMLGL



IMLGH

- Enveloppe robuste de conception thermique supérieure prolongeant la durée de vie du luminaire.
- L'enveloppe du luminaire est dotée d'un compartiment de câblage avec bornier séparé pour faciliter l'accès au câblage.
- Bornier à vis à ressort compatible avec les câbles de 0,14 à 6 mm2 (26 à 10 AWG).
- Joints d'étanchéité en silicone robustes et résistants aux températures élevées.
- Données photométriques et schémas électroniques disponibles sur demande.
- Filetages NPT standard avec option M20.
- Durée de vie déclarée L70 des LED > 76 000 heures.
- Modèle standard :
 - La conception est adaptée à de faibles hauteurs de montage, allant de 2 m à 9 m (7 pi à 30 pi).
 - Options pour les luminaires à température ambiante élevée (jusqu'à 75 °C [167 °F]).
 - S'adapte aux exigences de l'application grâce à quatre options différentes de globe : polycarbonate transparent et dépoli, verre transparent ou réfracteur en verre prismatique.
 - Protection de 6 kV/3 kA contre les surtensions. 10 kV/5 kA en option disponible.
 - Globes et driver à LED remplaçables sur site.
 - Neufs flux lumineux délivrent jusqu'à 24 000 lumens.

Modèle standard	Lampe à décharge équivalente	Modèle
Flux lumineux nominal ①		
3 500	70 à 100 W	IMLGL3
5 500	100 à 150 W	IMLGL5
7 500	175 à 250 W	IMLGL7
9 500	250 à 350 W	IMLGL9/IMLGH9
11 500	350 à 400 W	IMLGH1
14 500	400 W	IMLGH3
17 500	400 à 600 W	IMLGH6
20 000	600 à 750 W	IMLGX1
24 000	1 000 W	IMLGX5

① Valeur nominale de flux lumineux pour 5 000 K, avec globe en verre transparent de type V large. Des informations détaillées sur le flux lumineux sont disponibles dans les tableaux « Flux lumineux (efficacité) ».

± Killark est une marque déposée de Killark Manufacturing Company.

± Crouse-Hinds est une marque déposée de Cooper Industries, Inc.

Luminaires industriels à LED Mercmaster™ 3e génération

Standard ou avec une batterie de secours

Zones ordinaires

NEC/CEC/NOM Modèle standard : Types 3R, 4, 4X | IP66/IP67 | IK08 | Convient à une utilisation en zones humides | Type extérieur marin (eau salée)

Modèle à batterie de secours NEC/CEC : Type 3R, 4, 4X | IP66/IP67 | IK08 | Convient à une utilisation en zones humides

Modèle standard IEC/IEC CB : IP66 | IK08

Important : Certifié par l'American Bureau of Shipping (ABS) | approuvé par l'International Dark Sky (IDA)

• Modèle à batterie de secours :

- Fournit jusqu'à 1 450 lumens d'éclairage de secours pendant 90 minutes ou 800 lumens d'éclairage de secours pendant 180 minutes avec verre transparent.

Modèle standard Flux lumineux nominal ①	Lampe à décharge équivalente	Mode éclairage d'urgence Flux lumineux nominal ①	Modèle
3 500	70 à 100 W	1 450 800	IMLGL3*H IMLGL3*E
5 500	100 à 150 W	1 450 800	IMLGL5*H IMLGL5*E

- Le test de diagnostic fonctionnel se déclenche automatiquement tous les 14 jours après le démarrage initial.
- Le test de durée est automatiquement effectué une fois par an.
- Les éclairages à LED verts et rouges indiquent l'état de charge et fournissent un avertissement de défaillance.
- Un simple connecteur à déconnexion rapide permet de couper l'alimentation entre les LED et le module de gestion de la batterie pour faciliter l'entretien.
- Convient à des hauteurs de montage jusqu'à 4,27 mètres (14 pieds).
- S'adapte aux exigences de l'application grâce à trois options de globe différentes : polycarbonate transparent, polycarbonate dépoli et verre transparent.
- Protection de 6 kV/3 kA contre les surtensions.
- Température ambiante : -20 °C à +55 °C (-4 °F à +131 °F).
- Globes remplaçables sur site, module de gestion de la batterie (BMM), bloc-batterie et driver à LED.

Garantie ②

- Garantie standard de 10 ans.

Options

- Tous les modèles :
 - La protection pour réfracteur est disponible, vendue séparément.
 - Câble de sécurité disponible, vendu séparément.
 - Un bouchon de purge est disponible pour détourner l'eau présente dans le système de conduit, vendu séparément.
- Modèle standard :
 - La protection pour réfracteur est disponible, vendue séparément.
 - Tous les luminaires Mercmaster™ disposent de fusibles ; ajouter le suffixe -F à la fin de la référence catalogue. Voir Température ambiante pour plus de précisions.
 - Luminaires haute température ambiante. Ajouter -A à la fin des références admissibles.
 - Des cellules photo-électriques sont disponibles et sont configurées en fonction de votre tension de fonctionnement. Ajouter le suffixe -1 pour 120 V, -2 pour 208 V, -3 pour 240 V, -4 pour 277 V.

Matériaux standards

- Capots de montage et enveloppe du driver à LED : moulés en aluminium sans cuivre (4/10 de 1 % max.)
- Joints d'étanchéité : silicone
- Tous les ensembles de fixation et de retenue : acier inox
- Globe : verre ou polycarbonate
- Réfracteur : verre prismatique résistant à la chaleur
- Protection du globe, du réfracteur court et du câble de sécurité : fil d'acier inox
- Réflecteur : polyester blanc renforcé de fibre de verre

Finitions standard

- Capots de montage, enveloppe du driver à LED et enveloppe de protection du réfracteur en verre : finition: revêtement en poudre d'époxy grise, appliqué par procédé électrostatique pour une protection entièrement uniforme

Certifications et conformités NEC/CEC

- Modèle standard :
 - Norme UL : UL 1598 ; UL 50E ; UL 1598A ; UL 8750
 - Norme CSA : C22.2 n° 250.0 ; C22.2 n° 250.13 ; C22.2 n° 94.2 ; C22.2 n° 0 ; C22.2 n° 60529
 - Normes NEMA ANSI/CEI : 60529
 - cCSAus : 164460, certificat numéro : 70129364
- Modèle à batterie de secours :
 - Norme UL : UL 1598, UL 924, UL 8750
 - Norme CSA : C22.2 n° 250.0-18 ; C22.2 n° 250.13-20 ; C22.2 n° 141-15
 - cCSAus : 164460, certificat numéro : 70172440

NOM : Norma Oficial Mexicana :

- Modèle standard :
 - NOM-003-SCFI-2014 (NMX-J-307-ANCE-2017)
 - Certificat NOM : ULM-NOM-09900

Certificats et conformités CB IEC/IEC :

- Modèle standard :
 - CEI 60598-1, CEI 60598-2-1
 - Certificats CB IEC/IEC : 64460-80075816

Certifications ABS (American Bureau of Shipping)

- Modèle standard : 18-HS1714308-PDA
- Modèle à batterie de secours : 22-2207901-PDA

International Dark-Sky Association

- Modèle standard :
 - Certifié IDA Dark-Sky (Ciel étoilé) lors de la commande de [I]MLG[A/B/C/D/R/W]xxW[P/D/G]5Bxxx avec accessoire MMVISOR

DesignLights™ Consortium

- Tous les modèles :
 - Consulter la liste DLC QPL pour connaître la liste actuelle des produits.

Produits connexes

- Luminaires à LED Mercmaster série 3e génération
- Luminaires à LED Mercmaster compacts
- Luminaires industriels à LED Mercmaster™ compacts

② Pour les détails concernant la garantie, veuillez consulter notre site web : www.appleton.emerson.com.

Luminaires industriels à LED Mercmaster™ 3e génération

Standard ou avec une batterie de secours

Zones ordinaires

NEC/CEC/NOM Modèle standard : Types 3R, 4, 4X | IP66/IP67 | IK08 | Convient à une utilisation en zones humides | Type extérieur marin (eau salée)

Modèle à batterie de secours NEC/CEC : Type 3R, 4, 4X | IP66/IP67 | IK08 | Convient à une utilisation en zones humides

Modèle standard IECEE CB : IP66 | IK08

Important : Certifié par l'American Bureau of Shipping (ABS) | approuvé par l'International Dark Sky (IDA)

Présentation illustrée – Tous les modèles



Type I – Modèle de distribution long et étroit conçu pour les allées.



Type III – Modèle de distribution à montage mural conçu pour vous permettre de disposer d'une bonne projection de lumière vers l'avant.

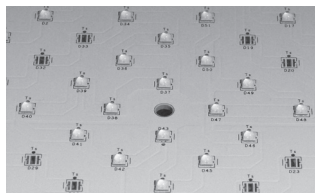

Type V – Modèle de distribution de cercle symétrique idéal lorsque vous avez besoin d'un éclairage uniforme dans toutes les directions.

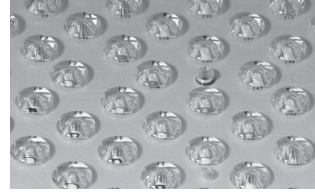

Type V large – Similaire au modèle de distribution de type V, mais avec davantage de flux lumineux verticaux conçus pour faciliter la diffusion de la lumière plus rapidement et plus vers l'extérieur.

Choisissez parmi trois températures de couleur (TCP) : 3 000 K, 4 000 K et 5 000 K ‡

Quatre modèles de distribution lumineuse : type I, type III, type V et type V large qui conviennent à un grand nombre d'applications.

Sept capots de montage permettent de configurer un luminaire pour les applications plafond, suspendues, sur colonne inclinée ou murales.

Modèle standard – Quatre globes : le polycarbonate transparent et dépoli, le globe en verre transparent et le réfracteur prismatique offrent un niveau de diffusion idéal.

Modèle à batterie de secours – Trois globes : le polycarbonate transparent et dépoli et le globe en verre transparent offrent un niveau de diffusion idéal.

‡ Autres options de TCP disponibles sur demande. Contacter un représentant commercial local pour plus d'informations.

Luminaires industriels à LED Mercmaster™ 3e génération

Standard ou avec une batterie de secours

Zones ordinaires

NEC/CEC/NOM Modèle standard : Types 3R, 4, 4X | IP66/IP67 | IK08 | Convient à une utilisation en zones humides | Type extérieur marin (eau salée)

Modèle à batterie de secours NEC/CEC : Type 3R, 4, 4X | IP66/IP67 | IK08 | Convient à une utilisation en zones humides

Modèle standard IEC/CEB : IP66 | IK08

Important : Certifié par l'American Bureau of Shipping (ABS) | approuvé par l'International Dark Sky (IDA)

Présentation illustrée — Tous les modèles

Caractéristiques de sécurité



Système de verrouillage et charnière : le système de verrouillage imperdable en acier inoxydable (vis et écrou) se ferme en toute sécurité et résiste aux atmosphères corrosives. La conception escamotable simplifie le câblage et l'installation. Une charnière extra haute offre une protection supplémentaire contre le détachement accidentel du driver à LED lors de l'installation ou de l'entretien.

Système de charnières de type I et de type III

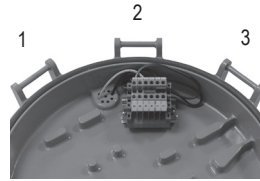

Les modèles de distribution lumineuse de type I et de type III utilisent un modèle d'enveloppe articulée qui vous permet de bien aligner le faisceau lumineux dans la direction voulue. Il est possible d'obtenir une puissance lumineuse optimale en positionnant correctement le luminaire grâce aux trois charnières disponibles.

Conçu pour l'environnement



La conception de l'enveloppe du driver à LED comprend des sections séparées pour le bornier et le driver. La conception thermique efficace assure un transfert de chaleur fiable depuis l'ensemble LED vers l'extérieur via le radiateur et l'enveloppe moulée en aluminium avec revêtement en poudre d'époxy.

Câble de sécurité

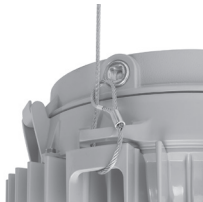

Le câble de sécurité se glisse autour de l'enveloppe sur des points de retenue moulés. Il est doté de boucles intégrées, associées à un mousqueton de verrouillage pour permettre une installation rapide et sûre.

Capot suspendu étanche



Le capot suspendu étanche assure une protection contre l'infiltration d'eau dans le conduit à l'aide d'un réducteur de tension conforme à l'indice IP68 avec 3 trous de câble de 4 mm (0,157 po) de diamètre.

Présentation illustrée – Modèle à batterie de secours

Déconnexion rapide

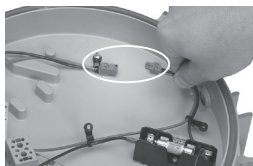

un simple connecteur à déconnexion rapide permet de couper l'alimentation entre les LED et le module de gestion de la batterie pour faciliter l'entretien.

Réglage de la durée modifiable sur site



Réglage facile de la durée modifiable sur le terrain entre 90 et 180 minutes.

Luminaires industriels à LED Mercmaster™ 3e génération

Standard

Zones ordinaires

NEC/CEC/NOM Modèle standard : Types 3R, 4, 4X | IP66/IP67 | IK08 | Convient à une utilisation en zones humides | Type extérieur marin (eau salée)

Modèle standard IECEE CB : IP66 | IK08

Important : Certifié par l'American Bureau of Shipping (ABS) | approuvé par l'International Dark Sky (IDA)

Gamme — Luminaires industriels à LED Mercmaster™ série 3e génération — Modèle standard

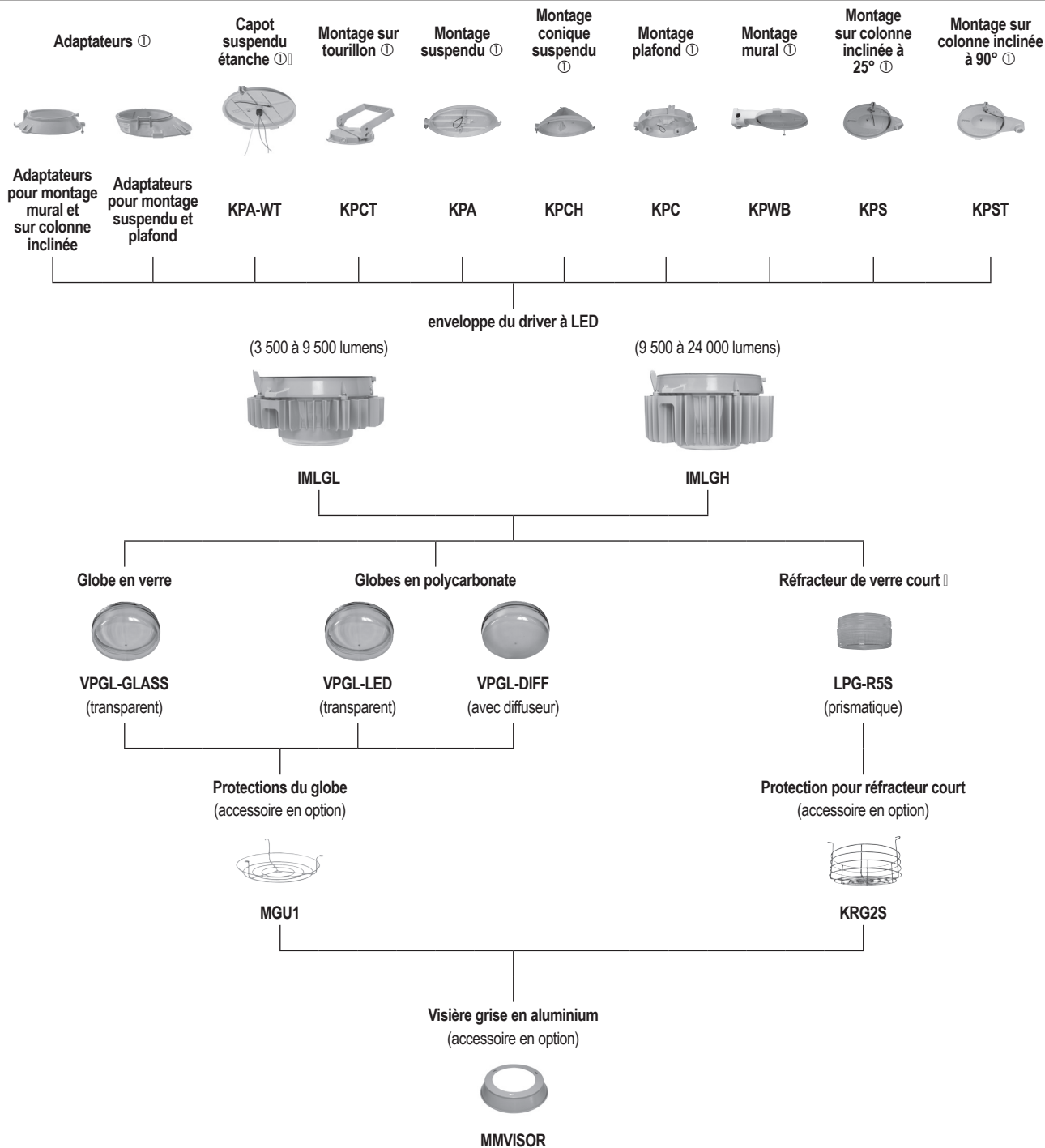

① Voir le tableau des adaptateurs de capots de montage pour les références.

② Certifié pour cCSAus uniquement.

Luminaires industriels à LED Mercmaster™ 3e génération

Avec une batterie de secours

Zones ordinaires

Modèle à batterie de secours NEC/CEC : Type 3R, 4, 4X | IP66/IP67 | IK08 | Convient à une utilisation en zones humides
Important : Certifié par l'American Bureau of Shipping (ABS) | approuvé par l'International Dark Sky (IDA)

Gamme — Luminaires industriels à LED Mercmaster™ série 3e génération — Modèle à batterie de secours

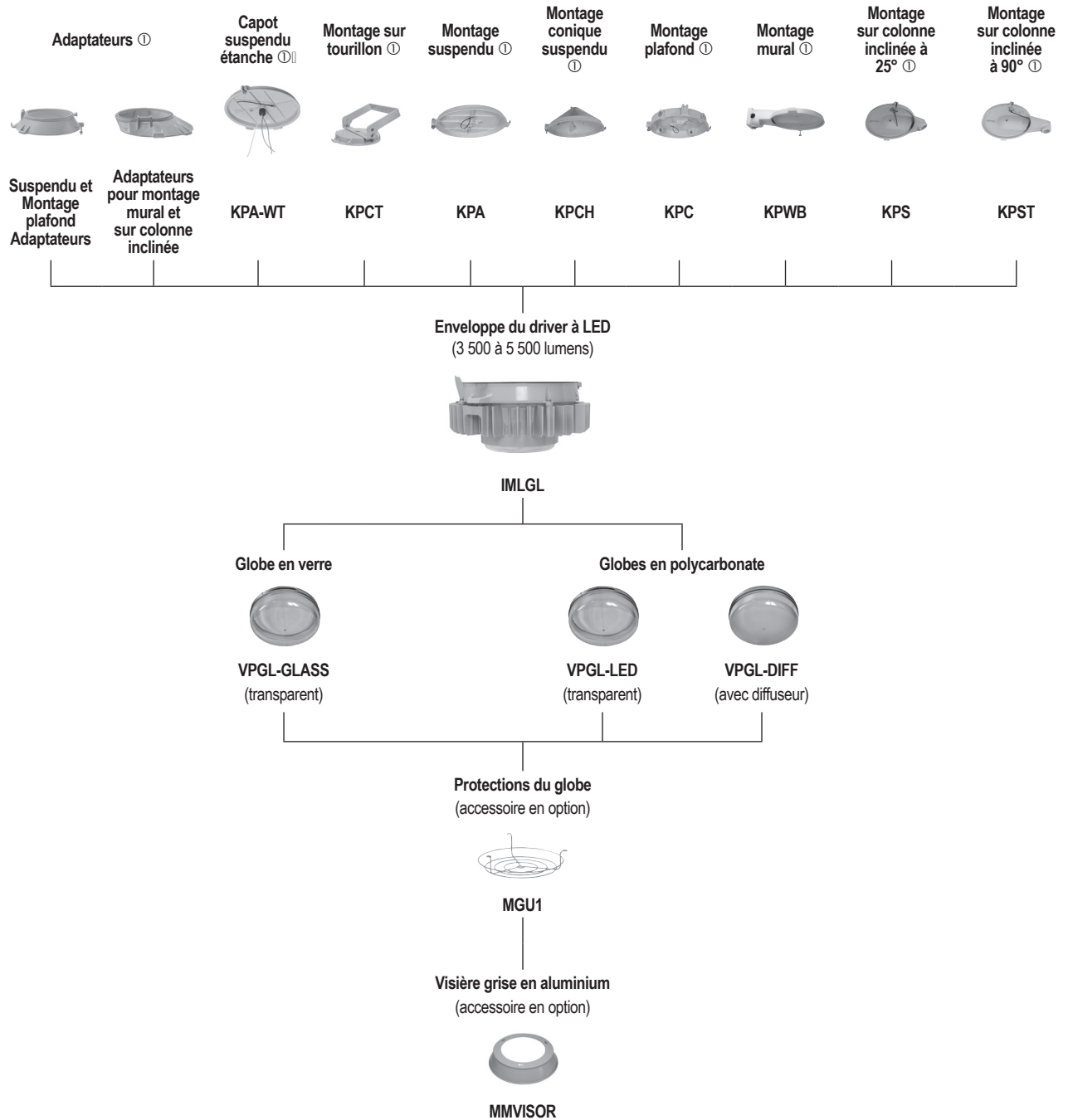

① Voir le tableau des adaptateurs de capots de montage pour les références.

② Certifié pour cCSAus uniquement.

Luminaires industriels à LED Mercmaster™ 3e génération

Standard

Zones ordinaires

NEC/CEC/NOM Modèle standard : Types 3R, 4, 4X | IP66/IP67 | IK08 | Convient à une utilisation en zones humides | Type extérieur marin (eau salée)

Modèle standard IECCE CB : IP66 | IK08

Important : Certifié par l'American Bureau of Shipping (ABS) | approuvé par l'International Dark Sky (IDA)

Commander à l'aide du guide de références catalogue — Luminaires à LED Mercmaster™ série 3e génération pour sites industriels — Modèle standard

IMLG	A	L3	2	C	P	5	BU	F	1
<p>série :</p> <p>IMLG - Luminaires à LED Mercmaster pour sites industriels série 3e génération</p>			<p>Taille des entrées : ①</p> <p>2 - NPT 3/4 PO</p> <p>3 - NPT 1 PO</p> <p>4 - NPT 1-1/4 PO sur colonne inclinée</p> <p>5 - NPT 1-1/2 PO sur colonne inclinée</p> <p>6 - Métrique M20</p> <p>Vide - aucune entrée si l'on utilise un adaptateur ou si l'on commande uniquement un boîtier du pilote (sans capot de montage)</p>			<p>Modèle de distribution de la lumière :</p> <p>1 - Type I ⑧</p> <p>3 - Type III ⑧</p> <p>5 - Type V</p> <p>W - Type V large</p>			<p>Options :</p> <p>1 - Cellule photo-électrique 120 V ⑤</p> <p>2 - Cellule photo-électrique 208 V ⑤</p> <p>3 - Cellule photo-électrique 240 V ⑤</p> <p>4 - Cellule photo-électrique 277 V ⑤</p> <p>S - Surtension supplémentaire jusqu'à 10 kV †</p> <p>A - Température ambiante élevée ★</p> <p>Vide - Aucune option sélectionnée</p>
<p>Montage :</p> <p>A - Suspendu</p> <p>B - Suspendu étanche ▲</p> <p>C - Plafond ⑥</p> <p>D - Cône suspendu ▲ ⑥</p> <p>R - Colonne inclinée à 90° ①</p> <p>S - Colonne inclinée à 25° ①</p> <p>T - Tourillon</p> <p>K - Killark™ ◊, adaptateur universel ▲</p> <p>U - Adaptateur Mercmaster II, plafond ou suspendu ▲</p> <p>V - Adaptateur Mercmaster II, mural ou sur colonne inclinée ▲</p> <p>W - Mur</p> <p>X - Adaptateur Crouse Hinds™ †, plafond ou suspendu ▲ ⑦</p> <p>Y - Adaptateur Crouse Hinds™ †, mural ou sur colonne inclinée †</p> <p>Vide - Aucun capot de montage</p>				<p>Température de couleur : ‡</p> <p>C - Froide, 5 000 K</p> <p>N - Neutre, 4 000 K</p> <p>W - Chaude, 3 000 K</p>			<p>Tension :</p> <p>BU - 120 à 277 Vca, 50/60 Hz, 125 à 300 Vcc</p> <p>BH - 347 à 480 Vca, 50/60 Hz ▲</p>		
		<p>Flux lumineux (nominal) : ② ★</p> <p>L3 - 3 500</p> <p>L5 - 5 500</p> <p>L7 - 7 500</p> <p>L9 - 9 500</p> <p>H9 - 9 500 ◆</p> <p>H1 - 11 500</p> <p>H3 - 13 500</p> <p>H6 - 17 500</p> <p>X1 - 20 000</p> <p>X5 - 24 000</p>		<p>Matériau du globe :</p> <p>P - Globe en polycarbonate transparent</p> <p>D - Globe en polycarbonate dépoli</p> <p>G - Globe en verre transparent ③</p> <p>J - Réfracteur prismatique en verre ③ ⑩</p>			<p>Options : ④</p> <p>F - Fusibles</p> <p>Vide - Aucun fusible</p>		

① Les entrées de manchons NPT 3/4 po, NPT 1 po et métrique M20 ne sont pas disponibles dans cette option de montage.

② Pour plus d'informations sur le flux lumineux, voir le tableau des flux lumineux (efficacité).

③ Les protections pour les réflecteurs en verre et les globes sont commandées séparément. Voir la section des accessoires pour plus d'informations.

④ Fusibles autorisés uniquement pour la classification cCSAus. Installation en usine. L'utilisation de fusibles annule la classification de type extérieur marin (eau salée). Les fusibles sont montés dans l'enveloppe du driver à LED. Pour les applications de mise à niveau, les fusibles doivent être retirés du capot de montage et commandés dans le luminaire.

⑤ Les luminaires dotés d'une cellule photo-électrique ne sont pas classés IECCE, IP66/67, 3R, 4, 4X ou type extérieur marin (eau salée). Cellule photo-électrique disponible uniquement pour 120 à 277 Vca. Installée en usine dans les capots de montage.

⑥ Les capots de montage et les adaptateurs pour les montages plafond et cône suspendu ne sont pas conçus pour utiliser la fonction de cellule photo-électrique dans le capot. Les montages plafond et cône suspendu doivent utiliser une boîte FS/FD avec cellule photo-électrique. Contacter un représentant commercial local pour plus d'informations.

⑦ Uniquement autorisé pour la distribution de la lumière de type V et de type V large.

⑧ Les types I et III utilisent un boîtier à chambres multiples.

⑩ La taille des entrées ne s'applique pas aux luminaires commandés avec des adaptateurs.

⑧ Le réflecteur prismatique en verre court (J) n'est disponible qu'en modèle de distribution lumineuse de type V.

★ Pour la classification NEC/CEC, une température ambiante élevée est disponible avec les enveloppes prévues pour le flux lumineux L3 à H3. Pour IECCE, une température ambiante élevée est disponible avec les enveloppes prévues pour le flux lumineux L7, H9 et H1. Voir les détails dans les tableaux des codes de température pour les applications NEC/CEC ou IECCE particulières.

◆ H9 est uniquement disponible avec l'option température ambiante élevée (-A). Voir les détails dans les tableaux des codes de température pour les applications NEC/CEC particulières.

† Garantie normale de 10 ans lorsque l'article est commandé avec un modèle de distribution lumineuse de type I, III ou V Large ou avec une protection supplémentaire (10 kV) contre les surtensions (non disponible avec les options de température ambiante élevée).

‡ Autres options de TCP disponibles sur demande. Contacter un représentant commercial local pour plus d'informations.

▲ Les adaptateurs, les capots suspendus étanches et la tension BH sont uniquement certifiés pour cCSAus. Non disponible pour une utilisation avec cellule photo-électrique.

◊ Killark est une marque déposée de Hubbell Incorporated.

† Crouse-Hinds est une marque déposée de Cooper Crouse-Hinds.

Luminaires industriels à LED Mercmaster™ 3e génération

Avec une batterie de secours

Zones ordinaires

Modèle à batterie de secours NEC/CEC : Type 3R, 4, 4X | IP66/IP67 | IK08 | Convient à une utilisation en zones humides
Important : Certifié par l'American Bureau of Shipping (ABS) | approuvé par l'International Dark Sky (IDA)

Commander à l'aide du guide de références catalogue — Luminaires à LED Mercmaster™ série 3e génération pour les environnements industriels sévères, non ATEX – Modèle normal- secours

IMLG	A	L3	2	C	P	5	BU	H
Série : IMLG - Luminaires industriels à LED Mercmaster™ 3e génération			Entrées de câble : ⑥ 2 - NPT 3/4 PO 3 - NPT 1 PO 4 - NPT 1-1/4 PO sur colonne inclinée 5 - NPT 1-1/2 PO sur colonne inclinée 6 - Métrique M20 Vide - aucune entrée si l'on utilise un adaptateur ou si l'on commande uniquement un boîtier du pilote (sans capot de montage)			Modèle de distribution de la lumière : 1 - Type I ⑤ 3 - Type III ⑤ 5 - Type V W - Type V large		
	Montage :			Température de couleur :			Tension :	
	A - Suspendu B - Suspendu étanche ▲ C - Plafond D - Cône suspendu ▲ R - Colonne inclinée à 90° ① S - Colonne inclinée à 25° ① T - Tourillon K - Killark™ ✦, adaptateur universel ▲ U - Adaptateur Mercmaster II, plafond ou suspendu ▲ V - Adaptateur Mercmaster II, mural ou sur colonne inclinée ▲ W - Mur X - Adaptateur Crouse Hinds™ ✦, plafond ou suspendu ▲ ④ Y - Adaptateur Crouse Hinds™ ✦, mural ou sur colonne inclinée ▲ Vide - Aucun capot de montage			C - Froide, 5 000 K N - Neutre, 4 000 K W - Chaude, 3 000 K			BU - 120 à 277 Vca, 50/60 Hz	
		Flux lumineux (valeur nominale) : ② L3 - 3 500 L5 - 5 500			Matériau du globe :			Normal-secours :
					P - Globe en polycarbonate transparent D - Globe en polycarbonate dépoli G - Globe en verre transparent ③			H - 90 minutes E - 180 minutes

① Les entrées de manchons NPT 3/4 po, NPT 1 po et métrique M20 ne sont pas disponibles dans cette option de montage.

② Pour plus d'informations sur le flux lumineux, voir le tableau des flux lumineux (efficacité).

③ Les protections pour les globes sont commandées séparément. Voir la section des accessoires pour plus d'informations.

④ Uniquement autorisé pour la distribution de la lumière de type V et de type V large.

⑤ Les types I et III utilisent un boîtier à charnières multiples.

⑥ Les entrées de câble ne s'appliquent pas aux luminaires commandés avec des adaptateurs.

▲ Les adaptateurs sont certifiés pour cCSAus uniquement.

✦ Killark est une marque déposée de Hubbell Incorporated.

✦ Crouse-Hinds est une marque déposée de Cooper Crouse-Hinds.

Luminaires industriels à LED Mercmaster™ 3e génération

Standard

Zones ordinaires

NEC/CEC/NOM Modèle standard : Types 3R, 4, 4X | IP66/IP67 | IK08 | Convient à une utilisation en zones humides | Type extérieur marin (eau salée)

Modèle standard IECCE CB : IP66 | IK08

Important : Certifié par l'American Bureau of Shipping (ABS) | approuvé par l'International Dark Sky (IDA)

Éclairage

Flux lumineux (efficacité) — Modèle standard ①

Modèle	Lampe à décharge équivalente	Modèle de distribution de la lumière	TCP	IRC	Flux lumineux	Efficacité (lm/W)	TCP	IRC	Flux lumineux	Efficacité (lm/W)	TCP	IRC	Flux lumineux	Efficacité (lm/W)
			(température de couleur proximale)	(indice de rendu des couleurs)										
Globe en polycarbonate transparent														
IMLGL3	70 à 100 W	Type I	3 000 K	80	2 600	87	4 000 K	80	2 800	93	5 000 K	70	3 200	107
		Type III	3 000 K	80	2 800	93	4 000 K	80	3 000	100	5 000 K	70	3 500	117
		Type V	3 000 K	80	2 950	98	4 000 K	80	3 100	103	5 000 K	70	3 300	110
		Type V large	3 000 K	80	3 000	100	4 000 K	80	3 150	105	5 000 K	70	3 350	112
IMLGL5	100 à 150 W	Type I	3 000 K	80	3 800	83	4 000 K	80	4 200	91	5 000 K	70	4 800	104
		Type III	3 000 K	80	4 100	89	4 000 K	80	4 600	100	5 000 K	70	5 200	113
		Type V	3 000 K	80	4 400	96	4 000 K	80	4 600	100	5 000 K	70	4 950	108
		Type V large	3 000 K	80	4 450	97	4 000 K	80	4 700	102	5 000 K	70	5 000	109
IMLGL7	175 à 250 W	Type I	3 000 K	80	6 000	105	4 000 K	80	6 600	116	5 000 K	70	7 500	132
		Type III	3 000 K	80	6 300	111	4 000 K	80	7 000	123	5 000 K	70	7 900	139
		Type V	3 000 K	80	6 950	114	4 000 K	80	7 300	120	5 000 K	70	7 650	125
		Type V large	3 000 K	80	7 150	117	4 000 K	80	7 550	124	5 000 K	70	7 950	130
IMLGL9	250 à 350 W	Type I	3 000 K	80	7 800	104	4 000 K	80	8 400	112	5 000 K	70	9 400	125
		Type III	3 000 K	80	8 900	112	4 000 K	80	8 800	117	5 000 K	70	9 800	131
		Type V	3 000 K	80	8 300	104	4 000 K	80	8 700	109	5 000 K	70	9 800	123
		Type V large	3 000 K	80	8 500	106	4 000 K	80	8 950	112	5 000 K	70	10 100	126
IMLGH9	250 à 350 W	Type I	3 000 K	80	7 800	104	4 000 K	80	8 400	112	5 000 K	70	9 400	125
		Type III	3 000 K	80	8 100	108	4 000 K	80	8 800	117	5 000 K	70	9 800	131
		Type V	3 000 K	80	9 150	116	4 000 K	80	9 500	120	5 000 K	70	10 800	137
		Type V large	3 000 K	80	8 400	106	4 000 K	80	8 700	110	5 000 K	70	9 900	125
IMLGH1	350 à 400 W	Type I	3 000 K	80	9 500	102	4 000 K	80	10 200	110	5 000 K	70	11 500	124
		Type III	3 000 K	80	10 700	109	4 000 K	80	10 700	115	5 000 K	70	12 000	129
		Type V	3 000 K	80	10 900	117	4 000 K	80	11 800	127	5 000 K	70	13 200	142
		Type V large	3 000 K	80	9 700	104	4 000 K	80	10 500	113	5 000 K	70	11 800	127
IMLGH3	400 W	Type I	3 000 K	80	11 400	99	4 000 K	80	12 300	107	5 000 K	70	13 800	120
		Type III	3 000 K	80	11 900	103	4 000 K	80	12 900	112	5 000 K	70	14 500	126
		Type V	3 000 K	80	13 100	114	4 000 K	80	14 200	123	5 000 K	70	15 900	138
		Type V large	3 000 K	80	11 700	102	4 000 K	80	12 700	110	5 000 K	70	14 300	124
IMLGH6	400 à 600 W	Type I	3 000 K	80	13 900	96	4 000 K	80	15 100	104	5 000 K	70	16 900	117
		Type III	3 000 K	80	14 900	104	4 000 K	80	15 600	108	5 000 K	70	17 500	121
		Type V	3 000 K	80	16 300	113	4 000 K	80	17 100	118	5 000 K	70	19 100	132
		Type V large	3 000 K	80	14 700	102	4 000 K	80	15 500	107	5 000 K	70	17 400	120
IMLGX1	600 à 750 W	Type I	3 000 K	80	16 431	97	4 000 K	80	17 336	103	5 000 K	70	18 338	109
		Type III	3 000 K	80	17 110	101	4 000 K	80	18 084	107	5 000 K	70	19 096	113
		Type V	3 000 K	80	18 623	110	4 000 K	80	19 863	118	5 000 K	70	21 019	124
		Type V large	3 000 K	80	17 072	101	4 000 K	80	18 044	107	5 000 K	70	19 054	113
IMLGX5	1 000 W	Type I	3 000 K	80	18 859	90	4 000 K	80	19 932	95	5 000 K	70	21 048	100
		Type III	3 000 K	80	19 514	93	4 000 K	80	20 625	98	5 000 K	70	21 779	104
		Type V	3 000 K	80	22 103	105	4 000 K	80	23 575	112	5 000 K	70	24 947	119
		Type V large	3 000 K	80	20 424	97	4 000 K	80	21 586	103	5 000 K	70	22 794	109

① Toutes les valeurs de flux lumineux sont typiques (tolérance +/-10 %).

Luminaires industriels à LED Mercmaster™ 3e génération

Standard

Zones ordinaires

NEC/CEC/NOM Modèle standard : Types 3R, 4, 4X | IP66/IP67 | IK08 | Convient à une utilisation en zones humides | Type extérieur marin (eau salée)

Modèle standard IECCE CB : IP66 | IK08

Important : Certifié par l'American Bureau of Shipping (ABS) | approuvé par l'International Dark Sky (IDA)

Flux lumineux (efficacité) — Modèle standard ①

Modèle	Lampe à décharge équivalente	Modèle de distribution de la lumière	TCP		Flux lumineux	Efficacité (lm/W)	IRC		Flux lumineux	Efficacité (lm/W)	TCP		Flux lumineux	Efficacité (lm/W)
			(température de couleur proximale)	(indice de rendu des couleurs)			TCP	IRC			TCP	IRC		
Globe en polycarbonate dépoli														
IMLGL3	70 à 100 W	Type I	3 000 K	80	2 700	87	4 000 K	80	2 900	95	5 000 K	70	3 200	108
		Type III	3 000 K	80	2 800	92	4 000 K	80	3 000	101	5 000 K	70	3 300	112
		Type V	3 000 K	80	2 900	97	4 000 K	80	3 200	107	5 000 K	70	3 700	123
		Type V large	3 000 K	80	2 800	91	4 000 K	80	3 000	101	5 000 K	70	3 400	113
IMLGL5	100 à 150 W	Type I	3 000 K	80	4 000	85	4 000 K	80	4 400	94	5 000 K	70	4 900	107
		Type III	3 000 K	80	4 200	91	4 000 K	80	4 600	100	5 000 K	70	5 100	110
		Type V	3 000 K	80	4 400	96	4 000 K	80	4 800	104	5 000 K	70	5 500	120
		Type V large	3 000 K	80	4 200	90	4 000 K	80	4 600	100	5 000 K	70	5 100	110
IMLGL7	175 à 250 W	Type I	3 000 K	80	6 000	101	4 000 K	80	6 600	109	5 000 K	70	6 900	122
		Type III	3 000 K	80	6 400	108	4 000 K	80	6 900	114	5 000 K	70	7 200	126
		Type V	3 000 K	80	6 600	116	4 000 K	80	7 300	128	5 000 K	70	8 300	129
		Type V large	3 000 K	80	6 200	105	4 000 K	80	6 600	115	5 000 K	70	7 200	126
IMLGL9/ IMLGH9	250 à 350 W	Type I	3 000 K	80	8 000	101	4 000 K	80	8 300	106	5 000 K	70	9 300	118
		Type III	3 000 K	80	8 400	106	4 000 K	80	8 800	113	5 000 K	70	9 700	124
		Type V	3 000 K	80	8 500	113	4 000 K	80	9 200	123	5 000 K	70	10 300	137
		Type V large	3 000 K	80	8 200	105	4 000 K	80	8 700	111	5 000 K	70	9 700	124
IMLGH1	350 à 400 W	Type I	3 000 K	80	9 600	98	4 000 K	80	10 000	104	5 000 K	70	11 100	115
		Type III	3 000 K	80	10 100	104	4 000 K	80	10 600	110	5 000 K	70	11 700	121
		Type V	3 000 K	80	10 300	111	4 000 K	80	11 200	120	5 000 K	70	12 500	134
		Type V large	3 000 K	80	9 900	102	4 000 K	80	10 400	109	5 000 K	70	11 700	121
IMLGH3	400 W	Type I	3 000 K	80	10 900	96	4 000 K	80	11 600	103	5 000 K	70	12 900	114
		Type III	3 000 K	80	11 700	103	4 000 K	80	12 400	109	5 000 K	70	13 600	120
		Type V	3 000 K	80	12 500	109	4 000 K	80	13 500	117	5 000 K	70	15 100	131
		Type V large	3 000 K	80	11 500	101	4 000 K	80	12 100	107	5 000 K	70	13 700	120
IMLGH6	400 à 600 W	Type I	3 000 K	80	13 200	93	4 000 K	80	14 000	99	5 000 K	70	15 700	109
		Type III	3 000 K	80	14 200	99	4 000 K	80	15 000	105	5 000 K	70	16 500	115
		Type V	3 000 K	80	15 800	109	4 000 K	80	17 000	118	5 000 K	70	18 200	126
		Type V large	3 000 K	80	14 000	97	4 000 K	80	14 800	104	5 000 K	70	16 600	116
IMLGX1	600 à 750 W	Type I	3 000 K	80	15 587	92	4 000 K	80	16 491	98	5 000 K	70	17 377	103
		Type III	3 000 K	80	16 221	96	4 000 K	80	17 161	102	5 000 K	70	18 083	107
		Type V	3 000 K	80	18 036	107	4 000 K	80	19 260	114	5 000 K	70	20 063	119
		Type V large	3 000 K	80	16 153	96	4 000 K	80	17 089	101	5 000 K	70	18 007	107
IMLGX5	1 000 W	Type I	3 000 K	80	17 885	85	4 000 K	80	18 922	90	5 000 K	70	19 939	95
		Type III	3 000 K	80	18 499	88	4 000 K	80	19 571	93	5 000 K	70	20 623	98
		Type V	3 000 K	80	21 475	102	4 000 K	80	22 932	109	5 000 K	70	23 888	114
		Type V large	3 000 K	80	19 275	92	4 000 K	80	20 393	97	5 000 K	70	21 489	102

① Toutes les valeurs de flux lumineux sont typiques (tolérance +/-10 %).

Luminaires industriels à LED Mercmaster™ 3e génération

Standard

Zones ordinaires

NEC/CEC/NOM Modèle standard : Types 3R, 4, 4X | IP66/IP67 | IK08 | Convient à une utilisation en zones humides | Type extérieur marin (eau salée)

Modèle standard IECCE CB : IP66 | IK08

Important : Certifié par l'American Bureau of Shipping (ABS) | approuvé par l'International Dark Sky (IDA)

Éclairage

Flux lumineux (efficacité) — Modèle standard ①

Modèle	Lampe à décharge équivalente	Modèle de distribution de la lumière	TCP		IRC		Flux lumineux		Efficacité		Flux lumineux		Efficacité	
			(température de couleur proximale)	(indice de rendu des couleurs)	Flux lumineux	Efficacité (lm/W)	TCP	IRC	Flux lumineux	Efficacité (lm/W)	TCP	IRC	Flux lumineux	Efficacité (lm/W)
Globe en verre transparent														
IMLGL3	70 à 100 W	Type I	3 000 K	80	2 800	93	4 000 K	80	3 100	103	5 000 K	70	3 500	117
		Type III	3 000 K	80	3 100	102	4 000 K	80	3 200	107	5 000 K	70	3 700	123
		Type V	3 000 K	80	3 100	103	4 000 K	80	3 200	107	5 000 K	70	3 450	115
		Type V large	3 000 K	80	3 150	105	4 000 K	80	3 250	108	5 000 K	70	3 500	117
IMLGL5	100 à 150 W	Type I	3 000 K	80	4 200	91	4 000 K	80	4 600	100	5 000 K	70	5 300	115
		Type III	3 000 K	80	4 400	96	4 000 K	80	4 800	104	5 000 K	70	5 400	117
		Type V	3 000 K	80	4 650	101	4 000 K	80	4 800	114	5 000 K	70	5 150	112
		Type V large	3 000 K	80	4 700	102	4 000 K	80	4 900	107	5 000 K	70	5 250	114
IMLGL7	175 à 250 W	Type I	3 000 K	80	6 400	112	4 000 K	80	7 100	125	5 000 K	70	8 000	140
		Type III	3 000 K	80	6 600	116	4 000 K	80	7 300	128	5 000 K	70	8 300	146
		Type V	3 000 K	80	7 250	119	4 000 K	80	7 600	125	5 000 K	70	8 000	131
		Type V large	3 000 K	80	7 750	124	4 000 K	80	7 900	130	5 000 K	70	8 300	136
IMLGL9	250 à 350 W	Type I	3 000 K	80	8 500	111	4 000 K	80	8 800	117	5 000 K	70	9 900	132
		Type III	3 000 K	80	8 600	115	4 000 K	80	9 300	124	5 000 K	70	10 400	139
		Type V	3 000 K	80	8 550	107	4 000 K	80	9 000	113	5 000 K	70	10 150	127
		Type V large	3 000 K	80	8 850	111	4 000 K	80	9 300	116	5 000 K	70	10 500	131
IMLGH9	250 à 350 W	Type I	3 000 K	80	8 100	108	4 000 K	80	8 800	117	5 000 K	70	9 900	132
		Type III	3 000 K	80	8 600	115	4 000 K	80	9 300	124	5 000 K	70	10 400	139
		Type V	3 000 K	80	9 300	124	4 000 K	80	10 100	135	5 000 K	70	11 200	149
		Type V large	3 000 K	80	8 500	113	4 000 K	80	9 200	123	5 000 K	70	10 300	137
IMLGH1	350 à 400 W	Type I	3 000 K	80	9 900	106	4 000 K	80	10 700	115	5 000 K	70	12 000	129
		Type III	3 000 K	80	11 200	115	4 000 K	80	11 300	122	5 000 K	70	12 600	135
		Type V	3 000 K	80	11 400	123	4 000 K	80	12 300	132	5 000 K	70	13 600	146
		Type V large	3 000 K	80	10 300	111	4 000 K	80	11 200	120	5 000 K	70	12 500	134
IMLGH3	400 W	Type I	3 000 K	80	12 000	104	4 000 K	80	12 900	112	5 000 K	70	14 500	126
		Type III	3 000 K	80	12 600	110	4 000 K	80	13 600	118	5 000 K	70	15 300	133
		Type V	3 000 K	80	13 700	119	4 000 K	80	14 900	130	5 000 K	70	16 400	143
		Type V large	3 000 K	80	12 500	109	4 000 K	80	13 500	117	5 000 K	70	15 100	131
IMLGH6	400 à 600 W	Type I	3 000 K	80	14 500	100	4 000 K	80	15 700	108	5 000 K	70	17 700	122
		Type III	3 000 K	80	15 100	104	4 000 K	80	16 400	113	5 000 K	70	18 400	127
		Type V	3 000 K	80	17 000	117	4 000 K	80	18 000	124	5 000 K	70	20 100	139
		Type V large	3 000 K	80	15 000	103	4 000 K	80	16 300	112	5 000 K	70	18 200	126
IMLGX1	600 à 750 W	Type I	3 000 K	80	17 170	102	4 000 K	80	18 188	108	5 000 K	70	19 206	114
		Type III	3 000 K	80	17 931	106	4 000 K	80	18 994	112	5 000 K	70	20 057	119
		Type V	3 000 K	80	20 006	118	4 000 K	80	21 366	126	5 000 K	70	21 937	130
		Type V large	3 000 K	80	17 830	106	4 000 K	80	18 887	112	5 000 K	70	19 944	118
IMLGX5	1 000 W	Type I	3 000 K	80	19 468	93	4 000 K	80	20 623	98	5 000 K	70	21 777	104
		Type III	3 000 K	80	20 342	97	4 000 K	80	21 548	103	5 000 K	70	22 754	108
		Type V	3 000 K	80	23 776	113	4 000 K	80	25 392	121	5 000 K	70	26 070	124
		Type V large	3 000 K	80	21 285	101	4 000 K	80	22 547	107	5 000 K	70	23 809	113

① Toutes les valeurs de flux lumineux sont typiques (tolérance +/-10 %).

Luminaires industriels à LED Mercmaster™ 3e génération

Standard

Zones ordinaires

NEC/CEC/NOM Modèle standard : Types 3R, 4, 4X | IP66/IP67 | IK08 | Convient à une utilisation en zones humides | Type extérieur marin (eau salée)

Modèle standard IECEE CB : IP66 | IK08

Important : Certifié par l'American Bureau of Shipping (ABS) | approuvé par l'International Dark Sky (IDA)

Flux lumineux (efficacité) — Modèle standard ①

Modèle	Lampe à décharge équivalente	Modèle de distribution de la lumière	TCP (température de couleur proximale)	IRC (indice de rendu des couleurs)	Flux lumineux	Efficacité (lm/W)	TCP	IRC	Flux lumineux	Efficacité (lm/W)	TCP	IRC	Flux lumineux	Efficacité (lm/W)
Réfracteur prismatique en verre														
IMLGL3	70 à 100 W	Type V	3 000 K	80	2 800	91	4 000 K	80	3 000	101	5 000 K	70	3 400	111
IMLGL5	100 à 150 W	Type V	3 000 K	80	4 200	90	4 000 K	80	4 600	99	5 000 K	70	5 100	110
IMLGL7	175 à 250 W	Type V	3 000 K	80	6 300	107	4 000 K	80	6 700	113	5 000 K	70	7 300	123
IMLGL9/ IMLGH9	250 à 350 W	Type V	3 000 K	80	8 400	107	4 000 K	80	8 800	112	5 000 K	70	9 700	124
IMLGH1	350 à 400 W	Type V	3 000 K	80	10 100	105	4 000 K	80	10 600	110	5 000 K	70	11 700	121
IMLGH3	400 W	Type V	3 000 K	80	11 800	104	4 000 K	80	12 400	109	5 000 K	70	13 600	120
IMLGH6	400 à 600 W	Type V	3 000 K	80	14 500	100	4 000 K	80	15 100	105	5 000 K	70	16 700	116
IMLGX1	600 à 750 W	Type V	3 000 K	80	16 798	99	4 000 K	80	17 915	106	5 000 K	70	18 318	108
IMLGX5	1 000 W	Type V	3 000 K	80	19 962	95	4 000 K	80	21 290	101	5 000 K	70	21 769	104

① Toutes les valeurs de flux lumineux sont typiques (tolérance +/-10 %).

Luminaires industriels à LED Mercmaster™ 3e génération

Avec une batterie de secours

Zones ordinaires

Modèle à batterie de secours NEC/CEC : Type 3R, 4, 4X | IP66/IP67 | IK08 | Convient à une utilisation en zones humides
Important : Certifié par l'American Bureau of Shipping (ABS) | approuvé par l'International Dark Sky (IDA)

Flux lumineux (efficacité) — Modèle à batterie de secours ①

Modèle	Lampe à décharge équivalente	Modèle de distribution de la lumière	TCP (température de couleur proximale)	IRC (indice de rendu des couleurs)	Flux lumineux	Efficacité (lm/W)	TCP	IRC	Flux lumineux	Efficacité (lm/W)	TCP	IRC	Flux lumineux	Efficacité (lm/W)
Globe en polycarbonate transparent														
IMLGL3	70 à 100 W	Type I	3 000 K	80	2 600	87	4 000 K	80	3 000	100	5 000 K	70	3 200	107
		Type III	3 000 K	80	2 800	93	4 000 K	80	3 000	100	5 000 K	70	3 500	117
		Type V	3 000 K	80	3 000	100	4 000 K	80	3 300	110	5 000 K	70	3 800	127
		Type V large	3 000 K	80	2 900	96	4 000 K	80	2 900	97	5 000 K	70	3 600	119
IMLGL3 — Mode secours de 90 minutes	70 à 100 W	Type I	3 000 K	80	1 150	S.O.	4 000 K	80	1 280	S.O.	5 000 K	70	1 400	S.O.
		Type III	3 000 K	80	1 150	S.O.	4 000 K	80	1 280	S.O.	5 000 K	70	1 400	S.O.
		Type V	3 000 K	80	1 150	S.O.	4 000 K	80	1 280	S.O.	5 000 K	70	1 400	S.O.
		Type V large	3 000 K	80	1 150	S.O.	4 000 K	80	1 280	S.O.	5 000 K	70	1 400	S.O.
IMLGL5	100 à 150 W	Type I	3 000 K	80	3 800	83	4 000 K	80	4 200	91	5 000 K	70	4 800	104
		Type III	3 000 K	80	4 100	89	4 000 K	80	4 600	100	5 000 K	70	5 200	113
		Type V	3 000 K	80	4 500	98	4 000 K	80	5 000	109	5 000 K	70	5 700	124
		Type V large	3 000 K	80	4 400	94	4 000 K	80	4 800	105	5 000 K	70	6 000	129
IMLGL5 — Mode secours de 90 minutes	100 à 150 W	Type I	3 000 K	80	1 150	S.O.	4 000 K	80	1 280	S.O.	5 000 K	70	1 400	S.O.
		Type III	3 000 K	80	1 150	S.O.	4 000 K	80	1 280	S.O.	5 000 K	70	1 400	S.O.
		Type V	3 000 K	80	1 150	S.O.	4 000 K	80	1 280	S.O.	5 000 K	70	1 400	S.O.
		Type V large	3 000 K	80	1 150	S.O.	4 000 K	80	1 280	S.O.	5 000 K	70	1 400	S.O.
Globe en polycarbonate dépoli														
IMLGL3	70 à 100 W	Type I	3 000 K	80	2 700	87	4 000 K	80	2 900	95	5 000 K	70	3 200	108
		Type III	3 000 K	80	2 800	92	4 000 K	80	3 000	101	5 000 K	70	3 300	112
		Type V	3 000 K	80	2 900	97	4 000 K	80	3 200	107	5 000 K	70	3 700	123
		Type V large	3 000 K	80	2 800	91	4 000 K	80	3 000	101	5 000 K	70	3 400	113
IMLGL3 — Mode secours de 90 minutes	70 à 100 W	Type I	3 000 K	80	1 100	S.O.	4 000 K	80	1 230	S.O.	5 000 K	70	1 350	S.O.
		Type III	3 000 K	80	1 100	S.O.	4 000 K	80	1 230	S.O.	5 000 K	70	1 350	S.O.
		Type V	3 000 K	80	1 100	S.O.	4 000 K	80	1 230	S.O.	5 000 K	70	1 350	S.O.
		Type V large	3 000 K	80	1 100	S.O.	4 000 K	80	1 230	S.O.	5 000 K	70	1 350	S.O.
IMLGL5	100 à 150 W	Type I	3 000 K	80	4 000	85	4 000 K	80	4 400	94	5 000 K	70	4 900	107
		Type III	3 000 K	80	4 200	91	4 000 K	80	6 400	100	5 000 K	70	5 100	110
		Type V	3 000 K	80	4 400	96	4 000 K	80	4 800	104	5 000 K	70	5 500	120
		Type V large	3 000 K	80	4 200	90	4 000 K	80	4 600	100	5 000 K	70	5 100	110
IMLGL5 — Mode secours de 90 minutes	100 à 150 W	Type I	3 000 K	80	1 100	S.O.	4 000 K	80	1 230	S.O.	5 000 K	70	1 350	S.O.
		Type III	3 000 K	80	1 100	S.O.	4 000 K	80	1 230	S.O.	5 000 K	70	1 350	S.O.
		Type V	3 000 K	80	1 100	S.O.	4 000 K	80	1 230	S.O.	5 000 K	70	1 350	S.O.
		Type V large	3 000 K	80	1 100	S.O.	4 000 K	80	1 230	S.O.	5 000 K	70	1 350	S.O.

① Toutes les valeurs de flux lumineux sont typiques (tolérance +/-10 %). Pour le flux lumineux (efficacité) du modèle à batterie de secours en mode normal-secours de 180 minutes, contacter le représentant commercial local.

Luminaires industriels à LED Mercmaster™ 3e génération

Avec une batterie de secours

Zones ordinaires

Modèle à batterie de secours NEC/CEC : Type 3R, 4, 4X | IP66/IP67 | IK08 | Convient à une utilisation en zones humides
Important : Certifié par l'American Bureau of Shipping (ABS) | approuvé par l'International Dark Sky (IDA)

Flux lumineux (efficacité) — Modèle à batterie de secours ①

Modèle	Lampe à décharge équivalente	Modèle de distribution de la lumière	TCP (température de couleur proximale)	IRC (indice de rendu des couleurs)	Flux lumineux	Efficacité (lm/W)	TCP	IRC	Flux lumineux	Efficacité (lm/W)	TCP	IRC	Flux lumineux	Efficacité (lm/W)
Globe en verre transparent														
IMLGL3	70 à 100 W	Type I	3 000 K	80	2 800	93	4 000 K	80	3 100	103	5 000 K	70	3 500	111
		Type III	3 000 K	80	3 100	102	4 000 K	80	3 200	107	5 000 K	70	3 700	116
		Type V	3 000 K	80	3 100	102	4 000 K	80	3 600	120	5 000 K	70	4 000	133
		Type V large	3 000 K	80	3 100	101	4 000 K	80	3 200	107	5 000 K	70	3 600	120
IMLGL3 — Mode secours de 90 minutes	70 à 100 W	Type I	3 000 K	80	1 200	S.O.	4 000 K	80	1 330	S.O.	5 000 K	70	1 450	S.O.
		Type III	3 000 K	80	1 200	S.O.	4 000 K	80	1 330	S.O.	5 000 K	70	1 450	S.O.
		Type V	3 000 K	80	1 200	S.O.	4 000 K	80	1 330	S.O.	5 000 K	70	1 450	S.O.
		Type V large	3 000 K	80	1 200	S.O.	4 000 K	80	1 330	S.O.	5 000 K	70	1 350	S.O.
IMLGL5	100 à 150 W	Type I	3 000 K	80	4 200	91	4 000 K	80	5 000	106	5 000 K	70	5 300	115
		Type III	3 000 K	80	4 400	95	4 000 K	80	5 200	110	5 000 K	70	5 400	117
		Type V	3 000 K	80	4 800	104	4 000 K	80	5 300	113	5 000 K	70	6 000	130
		Type V large	3 000 K	80	4 900	99	4 000 K	80	5 200	110	5 000 K	70	5 400	117
IMLGL5 — Mode secours de 90 minutes	100 à 150 W	Type I	3 000 K	80	1 200	S.O.	4 000 K	80	1 330	S.O.	5 000 K	70	1 450	S.O.
		Type III	3 000 K	80	1 200	S.O.	4 000 K	80	1 330	S.O.	5 000 K	70	1 450	S.O.
		Type V	3 000 K	80	1 200	S.O.	4 000 K	80	1 330	S.O.	5 000 K	70	1 450	S.O.
		Type V large	3 000 K	80	1 200	S.O.	4 000 K	80	1 330	S.O.	5 000 K	70	1 350	S.O.

① Toutes les valeurs de flux lumineux sont typiques (tolérance +/-10 %). Pour le flux lumineux (efficacité) du modèle à batterie de secours en mode normal-secours de 180 minutes, contacter le représentant commercial local.

Luminaires industriels à LED Mercmaster™ 3e génération

Standard

Zones ordinaires

Éclairage

NEC/CEC/NOM Modèle standard : Types 3R, 4, 4X | IP66/IP67 | IK08 | Convient à une utilisation en zones humides | Type extérieur marin (eau salée)

Modèle standard IEC EE CB : IP66 | IK08

Important : Certifié par l'American Bureau of Shipping (ABS) | approuvé par l'International Dark Sky (IDA)

Caractéristiques électriques — Modèle standard ①

Modèle	Tension	Puissance d'entrée	Courant d'entrée (A)	Facteur de puissance	Distorsion harmonique totale (THD)
IMLGL3	120 Vca	30	0,26	> 0,9	< 20 %
	277 Vca	30	0,12		
	170 Vcc	30	0,18	S.O.	S.O.
	300 Vcc	31	0,10		
	347 Vca	33	0,10		
IMLGL5	480 Vca	33	0,07	> 0,9	< 20 %
	120 Vca	46	0,39	> 0,9	< 20 %
	277 Vca	46	0,17		
	170 Vcc	46	0,27	S.O.	S.O.
	300 Vcc	46	0,16		
347 Vca	49	0,14			
IMLGL7	480 Vca	49	0,11	> 0,9	< 20 %
	120 Vca	57	0,48	> 0,9	< 20 %
	277 Vca	57	0,23		
	170 Vcc	57	0,34	S.O.	S.O.
	300 Vcc	57	0,19		
347 Vca	60	0,18			
IMLGL9/IMLGH9	480 Vca	60	0,14	> 0,9	< 20 %
	120 Vca	75	0,64	> 0,9	< 20 %
	277 Vca	75	0,29		
	170 Vcc	75	0,45	S.O.	S.O.
	300 Vcc	75	0,25		
347 Vca	79	0,23			
IMLGH1	480 Vca	79	0,17	> 0,9	< 20 %
	120 Vca	93	0,79	> 0,9	< 20 %
	277 Vca	93	0,35		
	170 Vcc	93	0,55	S.O.	S.O.
	300 Vcc	93	0,31		
347 Vca	97	0,28			
IMLGH3	480 Vca	97	0,21	> 0,9	< 20 %
	120 Vca	115	0,99	> 0,9	< 20 %
	277 Vca	115	0,44		
	170 Vcc	115	0,68	S.O.	S.O.
	300 Vcc	115	0,38		
347 Vca	118	0,34			
IMLGH6	480 Vca	118	0,25	> 0,9	< 20 %
	120 Vca	145	1,24	> 0,9	< 20 %
	277 Vca	145	0,54		
	170 Vcc	145	0,86	S.O.	S.O.
	300 Vcc	145	0,48		
347 Vca	145	0,42			
IMLGX1	480 Vca	145	0,31	> 0,9	< 20 %
	120 Vca	169	1,43	> 0,9	< 20 %
	277 Vca	165	0,63		
	170 Vcc	169	1,30	S.O.	S.O.
	300 Vcc	166	0,64		
347 Vca	171	0,50			
IMLGX5	480 Vca	170	0,37	> 0,9	< 20 %
	120 Vca	210	1,79	> 0,9	< 20 %
	277 Vca	204	0,82		
	170 Vcc	209	1,60	S.O.	S.O.
	300 Vcc	203	0,76		
347 Vca	209	0,61			
	480 Vca	209	0,45	> 0,9	< 20 %

① Toutes les valeurs sont typiques (tolérance +/-10 %).

Luminaires industriels à LED Mercmaster™ 3e génération

Avec une batterie de secours

Zones ordinaires

Modèle à batterie de secours NEC/CEC : Type 3R, 4, 4X | IP66/IP67 | IK08 | Convient à une utilisation en zones humides
Important : Certifié par l'American Bureau of Shipping (ABS) | approuvé par l'International Dark Sky (IDA)

Caractéristiques électriques — Modèle à batterie de secours ①

Modèle	Tension	Puissance d'entrée (watts)	Courant d'entrée (A)	Facteur de puissance (FP)	Distorsion harmonique totale (THD)
IMLGL3	120 Vca	30	0,26	> 0,9	< 20 %
	277 Vca	30	0,12		
IMLGL5	120 Vca	46	0,39	> 0,9	< 20 %
	277 Vca	46	0,17		

Système de test automatique (ATS) — Fonctionnalité du modèle à batterie de secours

Fonctionnel	Durée complète
Démarre dans un délai de 24 à 45 heures après la mise sous tension initiale du module.	Démarre dans un délai de 5 à 26 jours après la mise sous tension initiale du module.
Survient tous les 14 jours après le test fonctionnel initial.	Survient tous les 364 jours après le test fonctionnel initial.
Dure 30 secondes.	Dure pendant toute la durée de mode normal secours nominal.

À la fin des tests fonctionnels et de durée complète, le voyant LED affichera l'état du luminaire normal-secours en présence du courant alternatif.

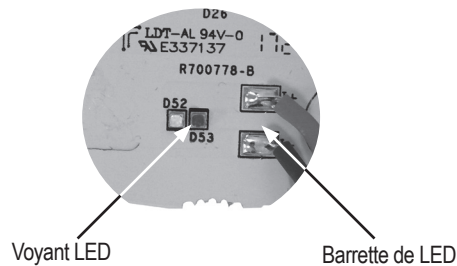

Signaux LED

Couleur de l'indicateur	Durée	Description
Vert	1 s ON (activé) : 1 s OFF (désactivé)	Charge normale correcte, batterie pas complètement chargée, aucun défaut détecté, test correct
Vert	0,25 s ON (activé) : 0,25 s OFF (désactivé)	Test automatique fonctionnel/de durée en cours
Vert	Activé en continu	Charge correcte, batterie complètement chargée, aucun défaut détecté, test correct
Rouge	1 s ON (activé) : 1 s OFF (désactivé)	Anomalie Problème d'installation La batterie est inversée, non connectée ou en court-circuit Échec du test fonctionnel, échec du test de durée complète
Voyants LED OFF (éteints), Barrette de LED ON (activée)	Voyants LED (rouge et vert) OFF (désactivés)	Pas de courant alternatif, mode normal-secours ON (activé)

① Toutes les valeurs sont typiques (tolérance +/-10 %).

Luminaires industriels à LED Mercmaster™ 3e génération

Standard ou avec une batterie de secours

Zones ordinaires

NEC/CEC/NOM Modèle standard : Types 3R, 4, 4X | IP66/IP67 | IK08 | Convient à une utilisation en zones humides | Type extérieur marin (eau salée)

Modèle à batterie de secours NEC/CEC : Type 3R, 4, 4X | IP66/IP67 | IK08 | Convient à une utilisation en zones humides

Modèle standard IECEE CB : IP66 | IK08

Important : Certifié par l'American Bureau of Shipping (ABS) | approuvé par l'International Dark Sky (IDA)

Température ambiante NEC/CEC — Tous les modèles ①

Modèle	Température ambiante maximale en °C (°F)
IMLGL3	65 (149)
IMLGL3 - A	75 (167)
IMLGL5	65 (149)
IMLGL5 - A	75 (167)
IMLGL7	65 (149)
IMLGL7 - A	75 (167)
IMLGL9	65 (149)
IMLGL9 - A	70 (158)
IMLGH9 - A	70 (158)
IMLGH1	65 (149)
IMLGH1 - A	70 (158)
IMLGH3	65 (149)
IMLGH3 - A	70 (158)
IMLGH6	65 (149)
IMLGX1	60 (140)
IMLGX5	55 (131)

Codes de température IECCE — Tous les modèles ②

Modèle ②	Température ambiante maximale en °C (°F)
IMLGL3	65 (149)
IMLGL5	65 (149)
IMLGL7	65 (149)
IMLGL7 - A	70 (158)
IMLGL9	65 (149)
IMLGH9 - A	70 (158)
IMLGH1	65 (149)
IMLGH1 - A	70 (158)
IMLGH3	65 (149)
IMLGH6	65 (149)
IMLGX1	60 (140)
IMLGX5	55 (131)

① Plage de température ambiante : -40 °C à +65 °C (-40 °F à +149 °F)

② Pour 125 à 170 Vcc, la plage de température de fonctionnement est comprise entre -40 °C et +55 °C (pour IECEx/ATEX uniquement). La température de fonctionnement NEC/CEC reste comprise entre -40 °C et +65 °C (-40 °F et +149 °F) pour la plage de Vcc complète.

Luminaires industriels à LED Mercmaster™ 3e génération

Standard

Zones ordinaires

NEC/CEC/NOM Modèle standard : Types 3R, 4, 4X | IP66/IP67 | IK08 | Convient à une utilisation en zones humides | Type extérieur marin (eau salée)

Modèle standard IECCE CB : IP66 | IK08

Important : Certifié par l'American Bureau of Shipping (ABS) | approuvé par l'International Dark Sky (IDA)

Référence catalogue pour le driver à LED et le globe ou le réfracteur — Modèle standard

Niveau lumineux	TCP	Optique	Globe en polycarbonate transparent ①②③④⑤	Globe en polycarbonate dépoli ①②③④⑤	Globe en verre transparent ①②③④⑤	Réfracteur ①②③④⑤
3 500	5 000 K	Type I	IMLGL3CP1	IMLGL3CD1	IMLGL3CG1	—
		Type III	IMLGL3CP3	IMLGL3CD3	IMLGL3CG3	—
		Type V	IMLGL3CP5	IMLGL3CD5	IMLGL3CG5	IMLGL3CJ5
		Type V large	IMLGL3CPW	IMLGL3CDW	IMLGL3CGW	—
5 500	5 000 K	Type I	IMLGL5CP1	IMLGL5CD1	IMLGL5CG1	—
		Type III	IMLGL5CP3	IMLGL5CD3	IMLGL5CG3	—
		Type V	IMLGL5CP5	IMLGL5CD5	IMLGL5CG5	IMLGL5CJ5
		Type V large	IMLGL5CPW	IMLGL5CDW	IMLGL5CGW	—
7 500	5 000 K	Type I	IMLGL7CP1	IMLGL7CD1	IMLGL7CG1	—
		Type III	IMLGL7CP3	IMLGL7CD3	IMLGL7CG3	—
		Type V	IMLGL7CP5	IMLGL7CD5	IMLGL7CG5	IMLGL7CJ5
		Type V large	IMLGL7CPW	IMLGL7CDW	IMLGL7CGW	—
9 500	5 000 K	Type I	IMLGL9CP1/IMLGH9CP1	IMLGL9CD1/IMLGH9CD1	IMLGL9CG1/IMLGH9CG1	—
		Type III	IMLGL9CP3/IMLGH9CP3	IMLGL9CD3/IMLGH9CD3	IMLGL9CG3/IMLGH9CG3	—
		Type V	IMLGL9CP5/IMLGH9CP5	IMLGL9CD5/IMLGH9CD5	IMLGL9CG5/IMLGH9CG5	IMLGL9CJ5/IMLGH9CJ5
		Type V large	IMLGL9CPW/IMLGH9CPW	IMLGL9CDW/IMLGH9CDW	IMLGL9CGW/IMLGH9CGW	—
11 500	5 000 K	Type I	IMLGH1CP1	IMLGH1CD1	IMLGH1CG1	—
		Type III	IMLGH1CP3	IMLGH1CD3	IMLGH1CG3	—
		Type V	IMLGH1CP5	IMLGH1CD5	IMLGH1CG5	IMLGH1CJ5
		Type V large	IMLGH1CPW	IMLGH1CDW	IMLGH1CGW	—
14 500	5 000 K	Type I	IMLGH3CP1	IMLGH3CD1	IMLGH3CG1	—
		Type III	IMLGH3CP3	IMLGH3CD3	IMLGH3CG3	—
		Type V	IMLGH3CP5	IMLGH3CD5	IMLGH3CG5	IMLGH3CJ5
		Type V large	IMLGH3CPW	IMLGH3CDW	IMLGH3CGW	—
17 500	5 000 K	Type I	IMLGH6CP1	IMLGH6CD1	IMLGH6CG1	—
		Type III	IMLGH6CP3	IMLGH6CD3	IMLGH6CG3	—
		Type V	IMLGH6CP5	IMLGH6CD5	IMLGH6CG5	IMLGH6CJ5
		Type V large	IMLGH6CPW	IMLGH6CDW	IMLGH6CGW	—
20 000	5 000 K	Type I	IMLGX1CP1	IMLGX1CD1	IMLGX1CG1	—
		Type III	IMLGX1CP3	IMLGX1CD3	IMLGX1CG3	—
		Type V	IMLGX1CP5	IMLGX1CD5	IMLGX1CG5	IMLGX1CJ5
		Type V large	IMLGX1CPW	IMLGX1CDW	IMLGX1CGW	—
24 000	5 000 K	Type I	IMLGX5CP1	IMLGX5CD1	IMLGX5CG1	—
		Type III	IMLGX5CP3	IMLGX5CD3	IMLGX5CG3	—
		Type V	IMLGX5CP5	IMLGX5CD5	IMLGX5CG5	IMLGX5CJ5
		Type V large	IMLGX5CPW	IMLGX5CDW	IMLGX5CGW	—

① Pour 120 à 277 Vca, 50/60 Hz, ajouter le suffixe -BU à la référence catalogue. Pour 347 à 480 Vca, 50/60 Hz, ajouter le suffixe -BH à la référence catalogue.

② Pour d'autres options de TCP, changer le 1er chiffre de la référence de « C » à « W » pour le TCP 3 000 K, blanc chaud ou « N » pour le TCP 4 000 K, blanc neutre. Exemple : IMLGL7CP5BU à « W » pour blanc chaud, IMLGL7WPSBU.

③ Des protections sont disponibles pour les luminaires avec globe ou réfracteur. Voir les pages suivantes pour les informations relatives à la commande d'accessoires.

④ Pour l'option à fusible, ajouter « F » à la fin de la référence catalogue. Exemple : IMLGL7CP5BUF.

⑤ L'utilisation de fusibles annule la classification de type extérieur marin (eau salée). Disponible uniquement pour la classification cCSAus. Pour une surtension supplémentaires de 10 kV, ajouter « S » à la fin de la référence catalogue. Exemple : IMLGH6CD5BUS.

⑥ IMLGH9 est uniquement disponible avec l'option certifiée de température ambiante élevée (-A).

Luminaires industriels à LED Mercmaster™ 3e génération

Avec une batterie de secours

Zones ordinaires

Modèle à batterie de secours NEC/CEC : Type 3R, 4, 4X | IP66/IP67 | IK08 | Convient à une utilisation en zones humides
Important : Certifié par l'American Bureau of Shipping (ABS) | approuvé par l'International Dark Sky (IDA)

Référence catalogue pour le driver à LED et le globe — Modèle à batterie de secours

Niveau lumineux	TCP	Optique	Globe en polycarbonate transparent ①②		Globe en polycarbonate dépoli ①②		Globe en verre transparent ①②	
			90 min	180 min	90 min	180 min	90 min	180 min
3 500	5 000 K	Type I	IMLGL3CP1BUH	IMLGL3CP1BUE	IMLGL3CD1BUH	IMLGL3CD1BUE	IMLGL3CG1BUH	IMLGL3CG1BUE
		Type III	IMLGL3CP3BUH	IMLGL3CP3BUE	IMLGL3CD3BUH	IMLGL3CD3BUE	IMLGL3CG3BUH	IMLGL3CG3BUE
		Type V	IMLGL3CP5BUH	IMLGL3CP5BUE	IMLGL3CD5BUH	IMLGL3CD5BUE	IMLGL3CG5BUH	IMLGL3CG5BUE
		Type V large	IMLGL3CPWBUH	IMLGL3CPWBUE	IMLGL3CDWBUH	IMLGL3CDWBUE	IMLGL3CGWBUH	IMLGL3CGWBUE
5 500	5 000 K	Type I	IMLGL5CP1BUH	IMLGL5CP1BUE	IMLGL5CD1BUH	IMLGL5CD1BUE	IMLGL5CG1BUH	IMLGL5CG1BUE
		Type III	IMLGL5CP3BUH	IMLGL5CP3BUE	IMLGL5CD3BUH	IMLGL5CD3BUE	IMLGL5CG3BUH	IMLGL5CG3BUE
		Type V	IMLGL5CP5BUH	IMLGL5CP5BUE	IMLGL5CD5BUH	IMLGL5CD5BUE	IMLGL5CG5BUH	IMLGL5CG5BUE
		Type V large	IMLGL5CPWBUH	IMLGL5CPWBUE	IMLGL5CDWBUH	IMLGL5CDWBUE	IMLGL5CGWBUH	IMLGL5CGWBUE

① Pour d'autres options de TCP, changer le 7e chiffre de la référence de « C » à « W » pour le TCP 3 000 K, blanc chaud ou « N » pour le TCP 4 000 K, blanc neutre. Exemple : IMLGL7CP5BUH à « W » pour blanc chaud, IMLGL7WP5BUH.

② Des protections sont disponibles. Voir les pages suivantes pour les informations relatives à la commande d'accessoires.

Luminaires industriels à LED Mercmaster™ 3e génération

Standard ou avec une batterie de secours

Zones ordinaires









NEC/CEC/NOM Modèle standard : Types 3R, 4, 4X | IP66/IP67 | IK08 | Convient à une utilisation en zones humides | Type extérieur marin (eau salée)

Modèle à batterie de secours NEC/CEC : Type 3R, 4, 4X | IP66/IP67 | IK08 | Convient à une utilisation en zones humides

Modèle standard IECEE CB : IP66 | IK08

Important : Certifié par l'American Bureau of Shipping (ABS) | approuvé par l'International Dark Sky (IDA)

Capots de montage — Tous modèles

	Taille de l'entrée taraudée	Poids en kg (lb)	Référence catalogue
Suspendu — Montage rigide à Une entrée taraudée			
	NPT 3/4 PO		KPA-75
	NPT 1 PO	1,0 (2,3)	KPA-100
	M20		KPA-M20
Capot suspendu étanche — Montage rigide à Une entrée taraudée			
	NPT 3/4 PO		KPA-75-WT
	NPT 1 PO	1,1 (2,4)	KPA-100-WT
	M20		KPA-WT-M20
Cône suspendu — Montage rigide à Une entrée taraudée			
	NPT 3/4 PO		KPCH-75
	NPT 1 PO	1,1 (2,5)	KPCH-100
	M20		KPCH-M20
Tourillon — Cinq entrées taraudées, quatre bouchons obturateurs			
	NPT 3/4 PO		KPCT-75
	NPT 1 PO	6,1 (13,4)	KPCT-100
	M20		KPCT-M20
Plafond — Cinq entrées taraudées, quatre bouchons obturateurs			
	NPT 3/4 PO		KPC-75
	NPT 1 PO	1,4 (3,0)	KPC-100
	M20		KPC-M20
Mur — Cinq entrées taraudées, quatre bouchons obturateurs			
	NPT 3/4 PO		KPWB-75
	NPT 1 PO	1,8 (4,0)	KPWB-100
	M20		KPWB-M20
Colonne inclinée à 25° — Une entrée taraudée			
	NPT 1-1/4 PO		KPS-125
	NPT 1-1/2 PO	1,5 (3,3)	KPS-150
Colonne inclinée à 90° — Une entrée taraudée			
	NPT 1-1/4 PO		KPST-125
	NPT 1-1/2 PO	1,7 (3,8)	KPST-150

Luminaires industriels à LED Mercmaster™ 3e génération

Standard ou avec une batterie de secours

Zones ordinaires







NEC/CEC/NOM Modèle standard : Types 3R, 4, 4X | IP66/IP67 | IK08 | Convient à une utilisation en zones humides | Type extérieur marin (eau salée)

Modèle à batterie de secours NEC/CEC : Type 3R, 4, 4X | IP66/IP67 | IK08 | Convient à une utilisation en zones humides

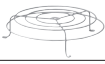

Modèle standard IECEE CB : IP66 | IK08

Important : Certifié par l'American Bureau of Shipping (ABS) | approuvé par l'International Dark Sky (IDA)

Accessoires et pièces de rechange — Tous les modèles

Description	Poids en kg (lb)	Référence catalogue
Globes		
 Globe transparent – Polycarbonate	0,2 (0,5)	VPGL-LED
 Globe dépoli – Polycarbonate	0,2 (0,5)	VPGL-DIFF
 Globe transparent – Verre	0,8 (1,7)	VPGL-GLASS
Protection		
 Protection du globe	0,2 (0,4)	MGU1
Câble de sécurité		
 Acier inox	0,2 (0,4)	LEDSC
Visière		
 Fini à revêtement en poudre d'époxy gris appliqué par procédé électrostatique sur la visière en aluminium	0,4 (0,9)	MMVISOR
Bouchon de purge		
 Bouchon de purge de 76 mm (3 po) de long, taille commerciale NPT 1/2 po utilisé pour détourner l'eau présente dans le système de conduits	0,4 (0,9)	LEDDR3

Adaptateurs de capots de montage — Tous les modèles ①

Fabricant	Capot de montage installé	Poids en kg (lb)	Référence catalogue de l'adaptateur Appleton
	Crouse-Hinds™ Champ® † Suspendu : APM2/3 Plafond : CM2/3 Suspendu flexible : HPM2	0,9 (2,00)	MMADCHVS
	Appleton™ Mercmaster™ II Suspendu : LPA75/100 Plafond : LPC75/100	0,9 (2,00)	MMADIIS
	Crouse-Hinds™ Champ® † Mur : TWM2/3 Colonne inclinée à 25° : JM5 Colonne inclinée à 90° : PM5	0,9 (2,00)	MMADCHVA
	Appleton™ Mercmaster™ II Mur : LPWB75, LPWB100 Colonne inclinée à 25° : LPS125, LPS150	0,9 (2,00)	MMADIIA
	Killark™ ✦ Plafond : VMX2B, VMX3B, VMX6B, VMX7B, VMX9B Suspendu : VMA2B, VMA3B Colonne inclinée : VMD4B, VMD5B, VMS4B, VMS5B Mur : VMB2B, VMB3B Cône suspendu : VMC2B, VMC3B	1,0 (2,3)	MMADKVA

① Les adaptateurs sont classés cCSAus uniquement.

✦ Killark est une marque déposée de Hubbell Incorporated.

† Crouse-Hinds et Champ sont des marques déposées de Cooper Crouse-Hinds.

Luminaires industriels à LED Mercmaster™ 3e génération

Standard ou avec une batterie de secours

Zones ordinaires

NEC/CEC/NOM Modèle standard : Types 3R, 4, 4X | IP66/IP67 | IK08 | Convient à une utilisation en zones humides | Type extérieur marin (eau salée)

Modèle à batterie de secours NEC/CEC : Type 3R, 4, 4X | IP66/IP67 | IK08 | Convient à une utilisation en zones humides

Modèle standard IECEE CB : IP66 | IK08

Important : Certifié par l'American Bureau of Shipping (ABS) | approuvé par l'International Dark Sky (IDA)

Accessoires et pièces de rechange — Modèle standard

	Distribution de la lumière	Poids en kg (lb)	Référence catalogue
--	----------------------------	------------------	---------------------

Réfracteur en verre prismatique — Résistant à la chaleur ①



Réfracteur en verre prismatique court – Conforme à NEMA type V

1,4 (3,0)

LPG-R5S

	Description	Référence catalogue
--	-------------	---------------------

Protections

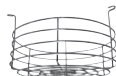

Protection pour réflecteur court pour LPG-R5S

0,3 (0,7)

KRG2S

	Modèle	Tension	Puissance du driver à LED	Paramètres de courant constant	Référence catalogue
--	--------	---------	---------------------------	--------------------------------	---------------------

Pilotes de rechange



IMLGL3	BU	50 W	500 mA	APMS050C135UD50
	BH		500 mA	APMS050C135HD50

IMLGL5	BU	50 W	780 mA	APMS050C135UD78
	BH		780 mA	APMS050C135HD78



IMLGL7	BU	100 W	360 mA	APMS100C105UD36
	BH		360 mA	APMS100C105HD36

IMLGL9 / IMLGH9	BU	100 W	480 mA	APMS100C105UD48
	BH		480 mA	APMS100C105HD48

IMLGH1	BU	100 W	595 mA	APMS100C105UD59
	BH		595 mA	APMS100C105HD59



IMLGH3	BU	150 W	720 mA	APMS150C105UD72
	BH		720 mA	APMS150C105HD72

IMLGH6	BU	150 W	900 mA	APMS150C105UD90
	BH		900 mA	APMS150C105HD90



IMLGX1	BU	2 x 100 W	520 mA	APMS100C105UD52
	BH		520 mA	APMS100C105HD52

IMLGX5	BU	2 x 150 W	650 mA	APMS150C105UD65
	BH		650 mA	APMS100C105HD65

① Le réflecteur prismatique en verre est classé cCSAus uniquement.

Luminaires industriels à LED Mercmaster™ 3e génération

Standard ou avec une batterie de secours

Zones ordinaires



NEC/CEC/NOM Modèle standard : Types 3R, 4, 4X | IP66/IP67 | IK08 | Convient à une utilisation en zones humides | Type extérieur marin (eau salée)

Modèle à batterie de secours NEC/CEC : Type 3R, 4, 4X | IP66/IP67 | IK08 | Convient à une utilisation en zones humides

Modèle standard IECEE CB : IP66 | IK08

Important : Certifié par l'American Bureau of Shipping (ABS) | approuvé par l'International Dark Sky (IDA)

Accessoires et pièces de rechange — Modèle à batterie de secours

Description	Poids en kg (lb)	Référence catalogue			
 Bloc-batterie de rechange	0,7 (1,5)	BPMLLED			
 Module de gestion de la batterie de rechange	0,7 (1,5)	BMMLLED			
Fusible de rechange (système normal-secours)	0,2 (0,4)	MLF5			
Modèle	Tension	Puissance du driver à LED	Paramètres de courant constant	Référence catalogue	
Pilotes de rechange					
 IMLGL3	BU	50 W	500 mA	APMS050C135UD50	
	BH		500 mA	APMS050C135HD50	
	IMLGL5	BU	50 W	780 mA	APMS050C135UD78
		BH		780 mA	APMS050C135HD78

Luminaires industriels à LED Mercmaster™ 3e génération

Standard ou avec une batterie de secours

Zones ordinaires

NEC/CEC/NOM Modèle standard : Types 3R, 4, 4X | IP66/IP67 | IK08 | Convient à une utilisation en zones humides | Type extérieur marin (eau salée)

Modèle à batterie de secours NEC/CEC : Type 3R, 4, 4X | IP66/IP67 | IK08 | Convient à une utilisation en zones humides

Modèle standard IECEE CB : IP66 | IK08

Important : Certifié par l'American Bureau of Shipping (ABS) | approuvé par l'International Dark Sky (IDA)

Capots de montage avec cellule photo-électrique installée en usine ① — Tous les modèles

Capots de montage	Taille des entrées	Option de cellule photo-électrique	Référence catalogue
Suspendu	NPT 3/4 PO	120 V	KPA75PC12
		208 V, 240 V, 277 V	KPA75PC24
	NPT 1 PO	120 V	KPA100PC12
		208 V, 240 V, 277 V	KPA100PC24
Mur	NPT 3/4 PO	120 V	KPWB75PC12
		208 V, 240 V, 277 V	KPWB75PC24
	NPT 1 PO	120 V	KPWB100PC12
		208 V, 240 V, 277 V	KPWB100PC24
Colonne inclinée à 25°	NPT 1-1/4 PO sur colonne inclinée	120 V	KPS125PC12
		208 V, 240 V, 277 V	KPS125PC24
	NPT 1-1/2 PO sur colonne inclinée	120 V	KPS150PC12
		208 V, 240 V, 277 V	KPS150PC24
Colonne inclinée à 90°	NPT 1-1/4 PO sur colonne inclinée	120 V	KPST125PC12
		208 V, 240 V, 277 V	KPST125PC24
	NPT 1-1/2 PO sur colonne inclinée	120 V	KPST150PC12
		208 V, 240 V, 277 V	KPST150PC24



Poids du luminaire — Tous les modèles

Modèle	Flux lumineux	Poids en kg (lb)
Modèles standards		
IMLGL3	3 500	9,20 (20,3)
IMLGL5	5 500	9,20 (20,3)
IMLGL7	7 500	9,20 (20,3)
IMLGL9	9 500	9,20 (20,3)
IMLGH9	9 500	12,00 (26,4)
IMLGH1	11 500	12,00 (26,4)
IMLGH3	14 500	12,00 (26,4)
IMLGH6	17 500	12,00 (26,4)
IMLGX1	20 000	13,15 (29,0)
IMLGX5	25 000	13,15 (29,0)
Modèles à batterie de secours		
IMLGL3H	3 500	10,5 (23,2)
IMLGL5H	5 500	10,5 (23,2)

① Les luminaires équipés de cellules photo-électriques sont de type 3R.

Luminaires industriels à LED Mercmaster™ 3e génération

Standard ou avec une batterie de secours

Zones ordinaires

NEC/CEC/NOM Modèle standard : Types 3R, 4, 4X | IP66/IP67 | IK08 | Convient à une utilisation en zones humides | Type extérieur marin (eau salée)

Modèle à batterie de secours NEC/CEC : Type 3R, 4, 4X | IP66/IP67 | IK08 | Convient à une utilisation en zones humides

Modèle standard IEC/IECB : IP66 | IK08

Important : Certifié par l'American Bureau of Shipping (ABS) | approuvé par l'International Dark Sky (IDA)

Schémas dimensionnels

IMLGL3 à IMLGL9

IMLGH6 à IMLGH9 et IMLGX1 à IMLGX5

Enveloppe du driver à LED

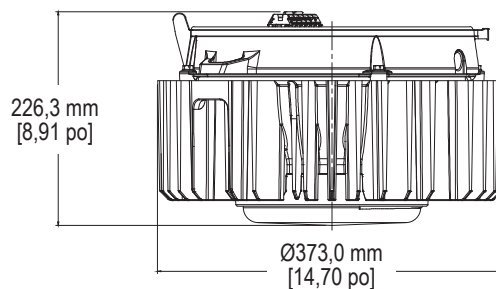
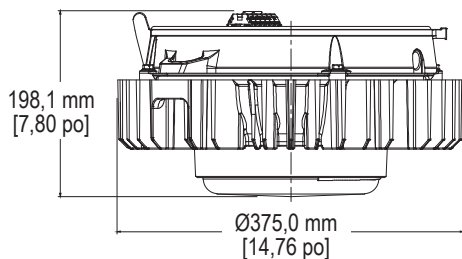

Suspendu

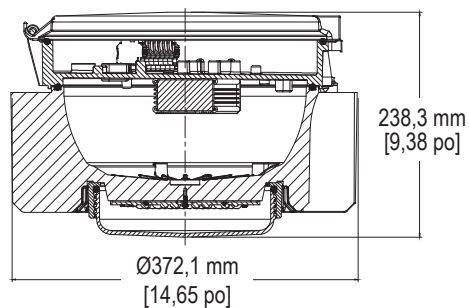
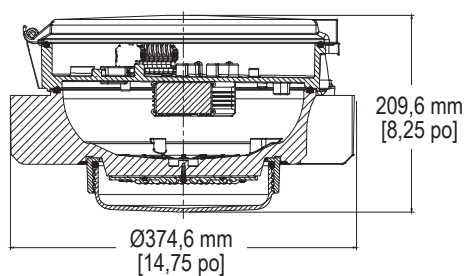

Suspendu étanche

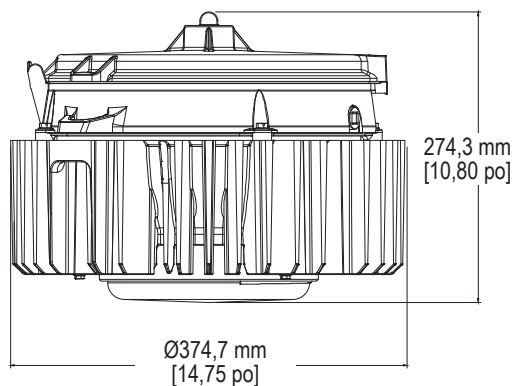
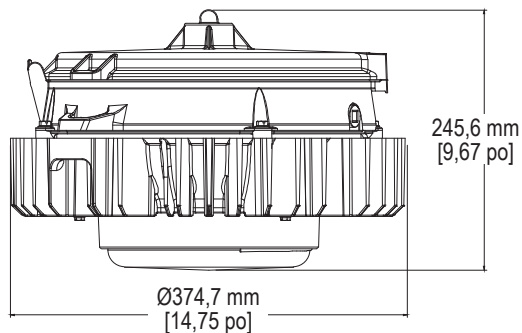

Luminaires industriels à LED Mercmaster™ 3e génération

Standard ou avec une batterie de secours

Zones ordinaires

NEC/CEC/NOM Modèle standard : Types 3R, 4, 4X | IP66/IP67 | IK08 | Convient à une utilisation en zones humides | Type extérieur marin (eau salée)

Modèle à batterie de secours NEC/CEC : Type 3R, 4, 4X | IP66/IP67 | IK08 | Convient à une utilisation en zones humides

Modèle standard IECEE CB : IP66 | IK08

Important : Certifié par l'American Bureau of Shipping (ABS) | approuvé par l'International Dark Sky (IDA)

Schémas dimensionnels

IMLGL3 à IMLGL9

IMLGH6 à IMLGH9 et IMLGX1 à IMLGX5

Cône suspendu

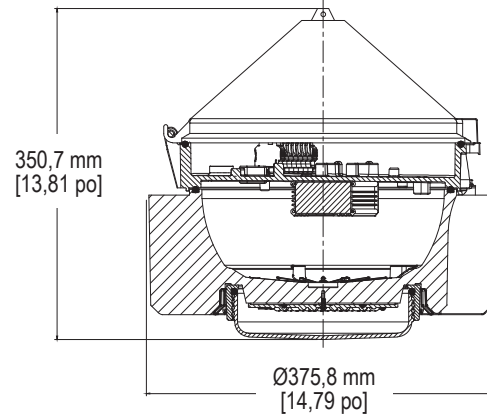
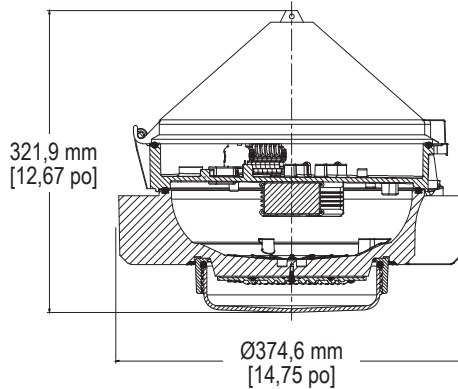

Plafond

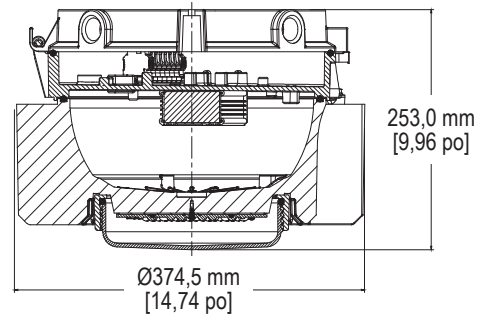
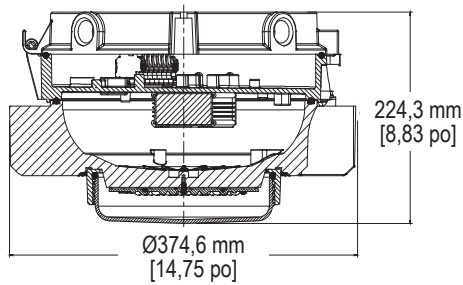

Montage mural

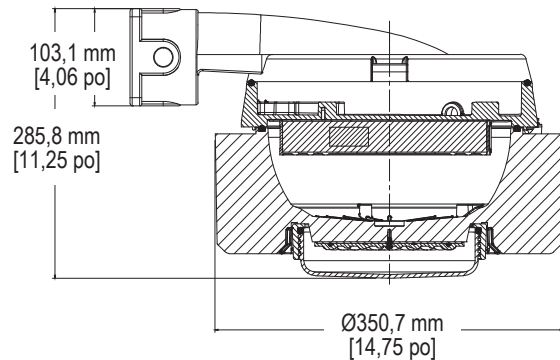
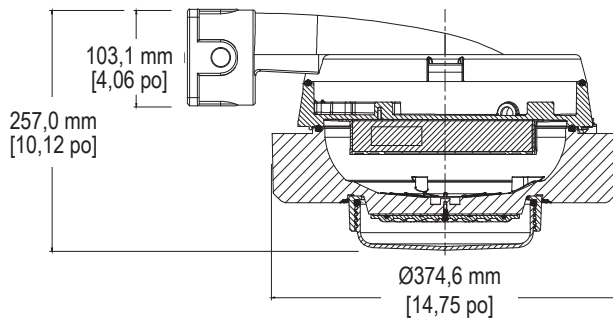

Luminaires industriels à LED Mercmaster™ 3e génération

Standard ou avec une batterie de secours

Zones ordinaires

NEC/CEC/NOM Modèle standard : Types 3R, 4, 4X | IP66/IP67 | IK08 | Convient à une utilisation en zones humides | Type extérieur marin (eau salée)

Modèle à batterie de secours NEC/CEC : Type 3R, 4, 4X | IP66/IP67 | IK08 | Convient à une utilisation en zones humides

Modèle standard IECCE CB : IP66 | IK08

Important : Certifié par l'American Bureau of Shipping (ABS) | approuvé par l'International Dark Sky (IDA)

Schémas dimensionnels

IMLGL3 à IMLGL9

IMLGH6 à IMLGH9 et IMLGX1 à IMLGX5

Montage sur plafond ou mural

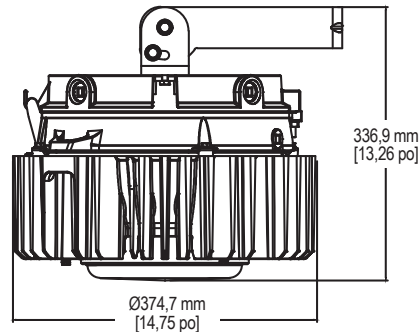
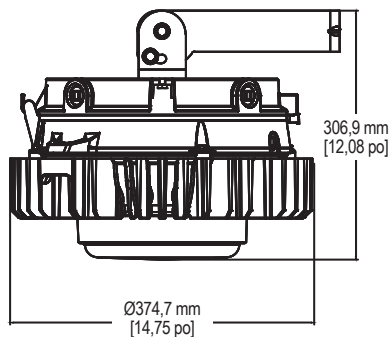

Montage sur montant incliné à 25°

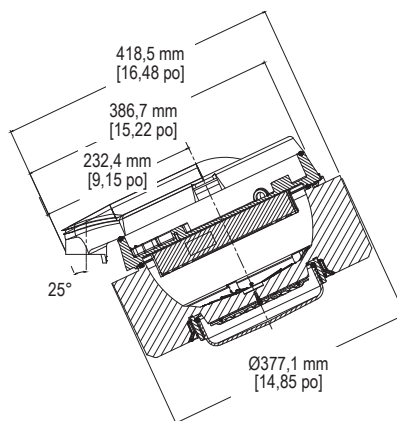
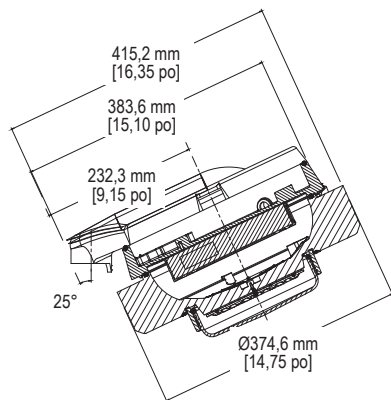

Montage sur montant incliné à 90°

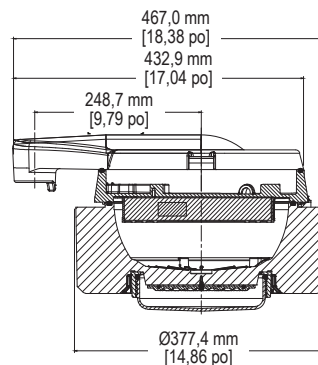
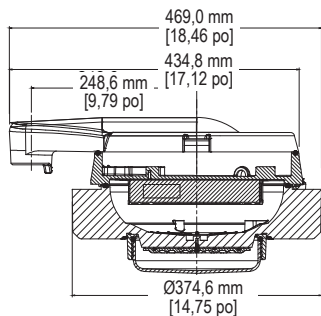

Luminaires industriels à LED Mercmaster™ 3e génération

Standard

Zones ordinaires

NEC/CEC/NOM Modèle standard : Types 3R, 4, 4X | IP66/IP67 | IK08 | Convient à une utilisation en zones humides | Type extérieur marin (eau salée)

Modèle standard IECCE CB : IP66 | IK08

Important : Certifié par l'American Bureau of Shipping (ABS) | approuvé par l'International Dark Sky (IDA)

Données photométriques — Les données indiquées sont absolues

Type V, polycarbonate transparent, TCP 5 000 K

Référence : IMLGAL33CP5

Flux lumineux du luminaire : 3 783 lumens

DISTRIBUTION DE TYPE POLAIRE (CANDELAS)

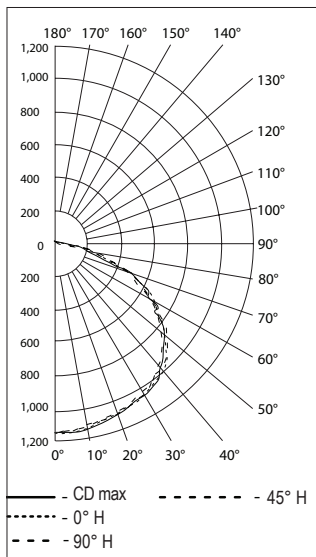

Type V, polycarbonate transparent, TCP 5 000 K

Référence : IMLGAL53CP5

Flux lumineux du luminaire : 5 660 lumens

DISTRIBUTION DE TYPE POLAIRE (CANDELAS)

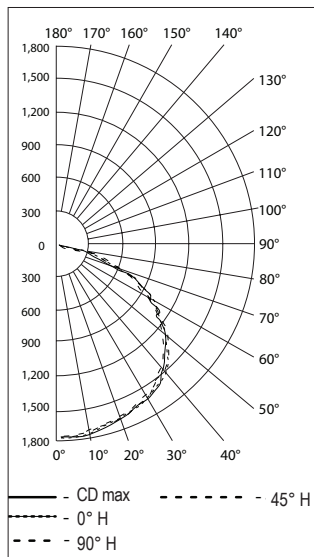

Type V, polycarbonate transparent, TCP 5 000 K

Référence : IMLGAL73CP5

Flux lumineux du luminaire : 8 524 lumens

DISTRIBUTION DE TYPE POLAIRE (CANDELAS)

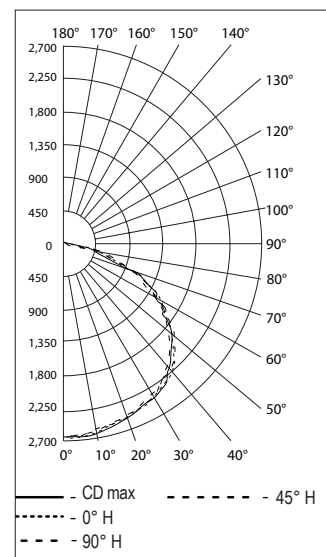

Type V, polycarbonate transparent, TCP 5 000 K

Référence : IMLGAH93CP5/IMLGAL93CP5

Flux lumineux du luminaire : 10 845 lumens

DISTRIBUTION DE TYPE POLAIRE (CANDELAS)

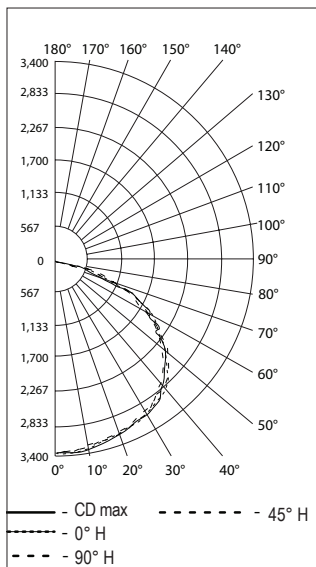

Type V, polycarbonate transparent, TCP 5 000 K

Référence : IMLGAH13CP5

Flux lumineux du luminaire : 13 204 lumens

DISTRIBUTION DE TYPE POLAIRE (CANDELAS)

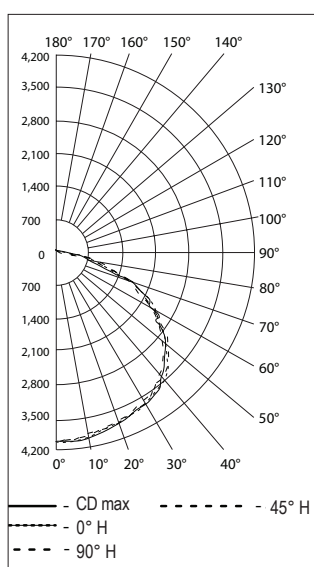

Type V, polycarbonate transparent, TCP 5 000 K

Référence : IMLGAH33CP5

Flux lumineux du luminaire : 15 937 lumens

DISTRIBUTION DE TYPE POLAIRE (CANDELAS)

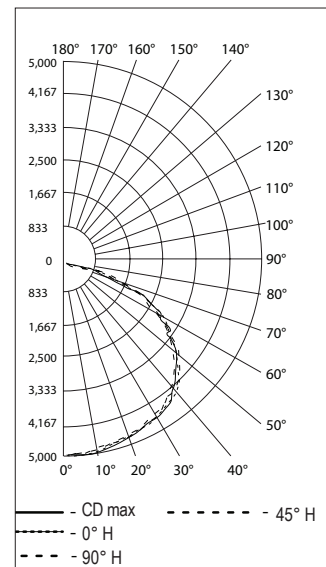

Luminaires industriels à LED Mercmaster™ 3e génération

Standard ou avec une batterie de secours

Zones ordinaires

NEC/CEC/NOM Modèle standard : Types 3R, 4, 4X | IP66/IP67 | IK08 | Convient à une utilisation en zones humides | Type extérieur marin (eau salée)

Modèle à batterie de secours NEC/CEC : Type 3R, 4, 4X | IP66/IP67 | IK08 | Convient à une utilisation en zones humides

Modèle standard IEC/CEB : IP66 | IK08

Important : Certifié par l'American Bureau of Shipping (ABS) | approuvé par l'International Dark Sky (IDA)

Données photométriques — Les données indiquées sont absolues

Type V, polycarbonate transparent, TCP 5 000 K

Référence : IMLGAH63CP5

Flux lumineux du luminaire : 19 107 lumens

DISTRIBUTION DE TYPE POLAIRE (CANDELAS)

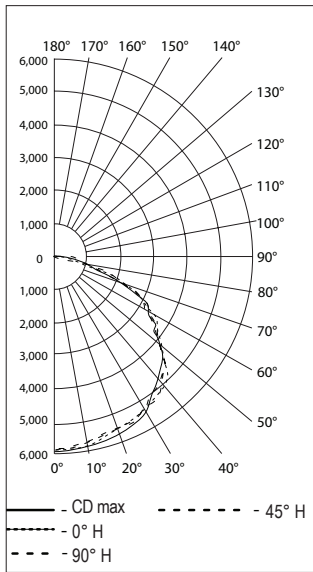

Type V, polycarbonate transparent, TCP 5 000 K

Référence : IMLGAX1CP5BU

Flux lumineux du luminaire : 21 019 lumens

DISTRIBUTION DE TYPE POLAIRE (CANDELAS)

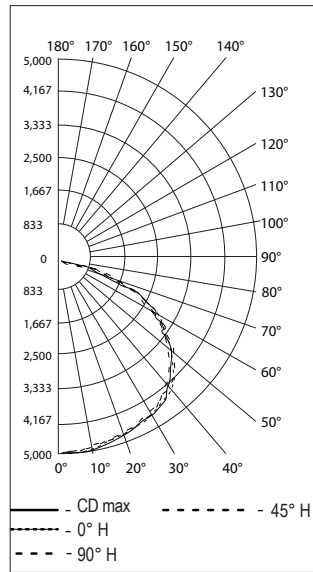

Type V, polycarbonate transparent, TCP 5 000 K

Référence : IMLGAX5CP5BU

Flux lumineux du luminaire : 24 947 lumens

DISTRIBUTION DE TYPE POLAIRE (CANDELAS)

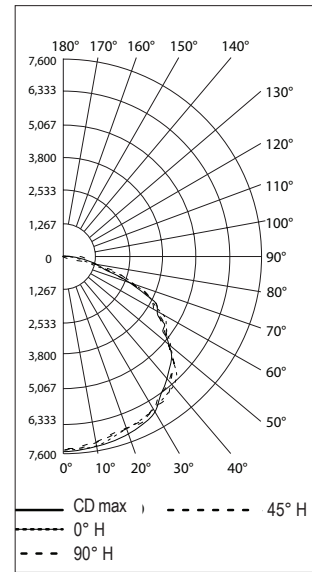

Type V, verre transparent, TCP 5 000 K, normal-secours

Référence : IMLGL3CG5BUH+EMR

Flux lumineux du luminaire : 1 422 lumens

DISTRIBUTION DE TYPE POLAIRE (CANDELAS)

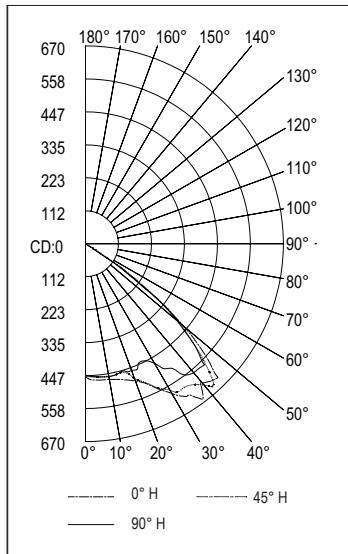

Type V, verre transparent, TCP 5 000 K, normal-secours

Référence : IMLGL5CG5BUH+EMR

Flux lumineux du luminaire : 1 422 lumens

DISTRIBUTION DE TYPE POLAIRE (CANDELAS)

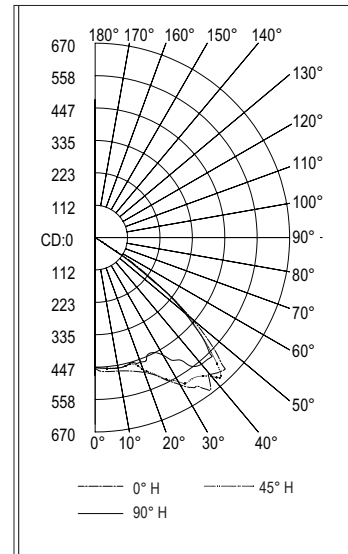

Luminaires industriels à LED Mercmaster™ compacts

Standard ou avec une batterie de secours

Zones ordinaires

NEC/CEC Modèle standard : Types 3R, 4, 4X | IP66/IP67 | Convient à une utilisation en zones humides | Type extérieur marin (eau salée) ☼
 NEC/CEC Modèle à batterie de secours : Type 3R, 4, 4X | IP66/IP67 | Convient à une utilisation en zones humides | Type extérieur marin (eau salée) ☼
 Modèle standard CB IECCE : IK08
 Important : Certifié par l'American Bureau of Shipping (ABS) | approuvé par l'International Dark Sky (IDA) (modèle standard uniquement) | 10G Vibration

Éclairage

Applications

- Luminaires hermétiques et étanches adaptés pour une utilisation dans les conditions suivantes :
 - Une large gamme d'environnements industriels difficiles
 - Zones humides et maritimes
 - Zones à espace restreint, à faible hauteur de plafond et où le poids des luminaires doit être réduit au minimum
 - Zones où la poussière, l'eau, la saleté et la mauvaise utilisation posent problème
- Les applications types incluent :
 - Allées et passerelles
 - Cages d'escaliers
 - Tunnels
 - Passerelles pour canalisations
 - Zones de traitement
 - Usines d'hydrogène et de biocarburants
 - Usines de GNL (gaz naturel liquide)

Caractéristiques

- Tous les modèles:
 - Les luminaires à conception compacte, légère et discrète sont adaptés aux faibles hauteurs de montage
 - Quatre niveaux de flux lumineux fournissent jusqu'à 7 500 lumens.
- | Modèle standard
Lumens nominaux ① | Lampe à décharge
équivalente | Modèle |
|--------------------------------------|---------------------------------|--------|
| 3500 | 70 à 100 W | MLLED2 |
| 4750 | 100 à 150 W | MLLED3 |
| 6000 | 150 à 175 W | MLLED4 |
| 7460 | 175 à 250 W | MLLED7 |
- Choix de température de couleur proximale (TCP) : blanc froid 5 000 K (IRC 70 min), blanc neutre 4 000 K (IRC 80 min) blanc chaud 3 000 K (IRC 80 min), 1800 K high pressure sodium (IRC 70 min), ou jaune ambre.
 - Sept capots de montage standard permettent un montage dans n'importe quel endroit. Utilisez les mêmes capots de montage que Mercmaster™ 3e génération à LED, Mercmaster™ III HID et Mercmaster™ Premium à LED.
 - Adaptateurs de mise à niveau disponibles pour les capots Crouse-Hinds™ †, les lampes à décharge Mercmaster™ II et Killark™ †. Voir les adaptateurs Mercmaster™.
 - Capot suspendu étanche disponible pour traiter l'infiltration d'eau dans le luminaire par un conduit
 - La charnière est dotée d'une bordure surélevée pour une sécurité accrue lors de l'installation et de l'entretien. La construction de la charnière et du boulon assure une compression sur toute la longueur du joint de l'enveloppe du luminaire pour une étanchéité parfaite. La conception escamotable de la vis et de l'écrou imperdables simplifie l'entretien.
 - Boîtier robuste de conception thermique supérieure prolongeant la durée de vie du luminaire.
 - Transfert de chaleur fiable via l'enveloppe en aluminium moulé et recouvert de poudre d'époxy (radiateur). Il assure une dissipation de chaleur maximale de l'ensemble LED vers l'environnement extérieur.



MLLED avec globe transparent



MLLED avec réfracteur prismatique

- Les capots de montage et les joints d'étanchéité du globe sont en caoutchouc de silicone pour empêcher l'humidité, la saleté et la poussière ; ils restent flexibles et résistent à des températures extrêmes. La conception de la fermeture assure une compression uniforme du joint d'étanchéité.
- Protection de 6 kV/3 kA contre les surtensions.
- Bornier à vis à ressort compatible avec les câbles de 0,14 à 6 mm² (26 à 10 AWG).
- L70 déclaré :

	Déclarées	Calculées
+25 °C (+77 °F)	> 60 000	> 200 000
+65 °C (+149 °F)	> 60 000	> 200 000
- Données photométriques et schémas électroniques disponibles sur demande.
- Modèle standard :
 - S'adapte aux exigences de l'application grâce à quatre options différentes de diffuseur remplaçable sur site : polycarbonate transparent et dépoli, verre transparent ou réfracteur en verre prismatique.
 - Tensions :
 - BU : 120 à 277 Vca ; 125 à 300 Vcc
 - BH : 347 à 480 Vca
 - B2 : 24 à 48 Vcc
 - Température ambiante :
 - BU standard : BU et B2: -40 °C à +65 °C (-40 °F à +149 °F)
 - BU option température froide : -50 °C à +65 °C (-58 °F à +149 °F)
 - BH standard : -40 °C à +65 °C (-40 °F à +149 °F) standard
 - Globe et driver à LED remplaçables sur site.
- Modèle de batterie de secours :
 - Fournit jusqu'à 1450 lumens d'éclairage pendant 90 minutes ou 800 lumens d'éclairage de secours pendant 180 minutes avec verre transparent.
 - Le test de diagnostic fonctionnel se déclenche automatiquement tous les 14 jours après le démarrage initial.
 - Le test de durée est automatiquement effectué une fois par an.
 - Les lampes à LED vertes et rouges indiquent l'état de charge et fournissent un avertissement de défaillance.
 - Un simple connecteur à déconnexion rapide permet de couper l'alimentation entre les LED et le module de gestion de la batterie pour faciliter l'entretien dans zones dangereuses.
 - Adapté aux exigences de l'application grâce trois options différentes de globe remplaçables sur site : polycarbonate transparent et dépoli ou verre transparent.

① Nominal lumen value for 5 000 K, clear glass globe Type V Wide. Detailed lumen information is provided in the "Lumen Output (Efficacy)" tables.

† Killark est une marque déposée de Hubbell Incorporated.

† Crouse-Hinds est une marque déposée de Cooper Industries, Inc., une filiale à part entière d'Eaton Corporation plc.

☼ L'utilisation de fusibles annule la classification de type extérieur marin (eau salée).

Luminaires industriels à LED Mercmaster™ compacts

Standard ou avec une batterie de secours

Zones ordinaires

NEC/CEC Modèle standard : Types 3R, 4, 4X | IP66/IP67 | Convient à une utilisation en zones humides | Type extérieur marin (eau salée) ☼

NEC/CEC Modèle à batterie de secours : Type 3R, 4, 4X | IP66/IP67 | Convient à une utilisation en zones humides | Type extérieur marin (eau salée) ☼

Modèle standard CB IECEE : IK08

Important : Certifié par l'American Bureau of Shipping (ABS) | approuvé par l'International Dark Sky (IDA) (modèle standard uniquement) | 10G Vibration

- Température ambiante: BU: MLED2/MLED3/MLED4: -20 °C à +55 °C (-4 °F à +131 °F). MLED7: -20 °C à +50 °C (-4 °F à +122 °F).
- Globes remplaçables sur site, module de gestion de la batterie (BMM), bloc-batterie et driver à LED.

Garantie ☼

- Garantie standard de 10 ans.

Contrôles

- Variation :
 - Le luminaire à LED de cloison à luminosité élevée est doté d'un port d'entrée à gradation variable de 0 à 10 V à deux fils pour le contrôle du flux lumineux :
 - Modèles de température de fonctionnement standard : de 10 % à 100 % du flux lumineux nominal.
 - Modèles de température froide : de 0 % à 100 % du flux lumineux nominal.
 - Modèles 24 à 48 Vcc : de 0 à 100 % du flux lumineux nominal.
- Contrôles d'éclairage de groupe:
 - Simplification de l'installation des contrôles d'éclairage favorisant des économies d'énergie.
 - Contrôle de 10 luminaires à une distance de 60 mètres (200 pieds) grâce au régulateur de gradation intégré à LED connecté Mercmaster.
 - Câblage en série des luminaires sur le même disjoncteur en raccordant les fils de gradation de 0 à 10 V au luminaire connecté. Permet aux fonctionnalités avancées du luminaire Mercmaster connecté de gérer les caractéristiques d'utilisation de lumière naturelle (puissance réglable), de détection de mouvement (jusqu'à 12 mètres) et de planification (jusqu'à 4 fois par jour) avec le groupe d'éclairages.
 - En option, il est possible de mettre en service et de surveiller le groupe d'éclairages à distance via notre application d'éclairage connecté Plantweb Insight™.

Options

- Tous les modèles:
 - La protection pour réfracteur est disponible, vendue séparément.
 - Câble de sécurité disponible, vendu séparément.
 - Pour les couleurs de peinture personnalisées, contactez votre représentant commercial Appleton. Une quantité de commande minimale est applicable.
- Modèle standard :
 - Tous les luminaires r certifiés NEC/CEC peuvent optionnellement avoir des fusibles, voir le Guide de numérotation du catalogue pour plus de détails.
 - Tous les luminaires sont disponibles avec une option de température froide, voir le guide de numérotation des catalogues pour plus de détails.
 - Des cellules photo-électriques sont disponibles et sont configurées en fonction de votre tension de fonctionnement. Ajouter le suffixe -1 pour 120 V, -2 pour 208 V, -3 pour 240 V, -4 pour 277 V.
 - Des globes en verre colorés sont disponibles, vendus séparément : orange (VPGLGLASSAM), bleu (VPGLGLASSBL), rouge (VPGLGLASSRE), vert (VPGLGLASSGR).

Matériaux standards

- Capots de montage et boîtiers : moulés en aluminium sans cuivre (4/10 de 1 % max.)

- Joints d'étanchéité : silicone
- Tous les ensembles de fixation et de retenue : acier inox
- Globe : verre ou polycarbonate
- Réfracteur : verre prismatique résistant à la chaleur
- Protection du globe, du réfracteur court et du câble de sécurité : fil d'acier inox

Finitions standard

- Capots de montage, enveloppe du driver à LED et grille de protection du réfracteur en verre : fini à revêtement en poudre d'époxy grise, appliqué par procédé électrostatique pour une protection entièrement uniforme

Certifications et conformités NEC/CEC

- Tous les modèles :
 - Norme UL : UL 1598; UL 8750; UL 1598A, UL 50E
 - Norme CSA : C22.2 n° 250.0; C22.2 n° 250.13; C22.2 n° 0; C22.2 n° 94.2
 - Normes NEMA ANSI/CEI : 60529
 - cCSAus : 164460, certificat numéro : 70129363
- Modèle de batterie de secours:
 - Norme UL : UL 1598; UL 8750; UL 924; UL 50E
 - Norme CSA : C22.2 n° 250.0; C22.2 n° 250.13; C22.2 n° 0; C22.2 n° 94.2; C22.2 n° 141
 - cCSAus : 164460, certificat numéro : 70172444

Certifications et conformités IECEE CB

- Modèle standard :
 - IEC 60598-1, IEC 60598-2-1
 - IECEE CB Certificates: 64460-80075816
 - Sécurité photobiologique, IEC 62778 and IEC 62471 : RG0

NOM: Norma Oficial Mexicana:

- Modèle standard :
 - NOM-003-SCFI-2014 (NMX-J-307-ANCE-2017)
 - NOM Certificate: ULM-NOM-06823

Certifications ABS (American Bureau of Shipping)

- Modèle standard : 18-HS1714308-PDA
- Modèle de batterie de secours : 22-2207901-PDA

L'Association internationale Dark Sky

- Modèle standard :
 - Certifié IDA Dark-Sky lors de la commande de [I]MLEDx xx[A/P/D/R/W] [2/3/4]W[P/D/G]5Bxxx avec accessoire MMVISOR

Chile Zoning Compliant

- Conforme à la zone A lors de la commande de [I]MLEDx xxA[P/D/G]5Bxxx
- Conforme à la zone B lors de la commande de [I]MLEDx xx[S/A][P/D/G]5Bxxx

DesignLights™ Consortium

- Consulter la liste DLC QPL pour connaître la liste actuelle des produits.

Produits connexes

- Luminaires à LED Mercmaster connectés
- Luminaires à LED Mercmaster série 3e génération
- Luminaires industriels à LED Mercmaster connectés
- Luminaires industriels à LED Mercmaster compacts
- Luminaires industriels à LED Mercmaster série 3e génération

☼ L'utilisation d'un fusible annule la classification de type extérieur marin (eau salée).

☼ Pour les détails concernant la garantie, veuillez consulter notre site web : www.appleton.emerson.com.

Luminaires industriels à LED Mercmaster™ compacts

Standard ou avec une batterie de secours
Zones ordinaires

NEC/CEC Modèle standard : Types 3R, 4, 4X | IP66/IP67 | Convient à une utilisation en zones humides | Type extérieur marin (eau salée) ⌘
NEC/CEC Modèle à batterie de secours : Type 3R, 4, 4X | IP66/IP67 | Convient à une utilisation en zones humides | Type extérieur marin (eau salée) ⌘
Modèle standard CB IECEE : IK08
Important : Certifié par l'American Bureau of Shipping (ABS) | approuvé par l'International Dark Sky (IDA) (modèle standard uniquement) | 10G Vibration

Présentation illustrée — Tous les modèles



Luminaires à LED connectés
industriels Mercmaster

A gradation Luminaires
industriels à LED
compacts Mercmaster



Contrôles d'éclairage de groupe :
Contrôle de 10 luminaires à une distance de 60 mètres (200 pieds) grâce au régulateur de gradation intégré à LED connecté Mercmaster par câblage en guirlande des fils de gradation du groupe de luminaires..

Application de cloison :
Application de cloison : Lors de l'utilisation du capot de montage de surface / plafond, le luminaire peut être monté jusqu'à 90 degrés sans accumulation de la poussière.



Capot suspendu étanche :
assure une protection contre l'infiltration d'eau dans le conduit à l'aide d'un réducteur de tension conforme à l'indice IP68 avec trois trous de câble de 4 mm (0,157 po) de diamètre.



Système de verrouillage et charnière :
le système de verrouillage imperdable en acier inox (vis et écrou) se ferme en toute sécurité et résiste aux atmosphères corrosives. La conception escamotable simplifie le câblage et l'installation. Une charnière extra haute offre une protection supplémentaire contre le détachement accidentel de l'enveloppe du driver à LED lors de l'installation ou de l'entretien.



Pièces remplaçables sur site :
Les globes en polycarbonate, les drivers et les verres de rechange sont fournis en vue de faciliter l'entretien.



Visière (Optionnelle) :
Une fois installé correctement, maintient le type de distribution et permet que le luminaire remplisse les exigences d'éclairage pour Ciel étoilé.



Adaptateurs Retrofit (en option) :Mise à niveau transparente vers des systèmes préexistants avec des capots de montage Crouse Hinds™ +, Mercmaster II, et Killark™ ⚡.



Câble de sécurité : le câble de sécurité se glisse autour du boîtier par des points de retenue moulés. Il est doté de boucles intégrées, associées à un mousqueton de verrouillage pour permettre une installation rapide et sûre.

Présentation illustrée — Modèle standard



Cellule photo-électrique (en option) : Disponible pour tous les luminaires, à l'exception du montage plafond et cône. Assure un contrôle continu de la fonction ON-OFF (activé-désactivé) du crépuscule à l'aube.



Fusibles (optionnels) :
Fusibles installés en usine dans l'enveloppe du luminaire.

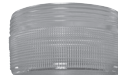

Réfracteurs prismatiques :
Le réfracteur résistant à la chaleur se visse directement dans l'enveloppe du luminaire et s'appuie contre un joint d'étanchéité en caoutchouc de silicone haute température.



Globes de verre de couleur (Optionel) :
Ambre, bleu, rouge, vert sont disponibles et installables sur le terrain pour les applications qui nécessitent des sections mises en évidence.

Présentation illustrée — Modèle de batterie de secours



Déconnexion rapide :
Un simple connecteur à déconnexion rapide permet de couper l'alimentation entre les LED et le module de gestion de la batterie pour faciliter l'entretien.

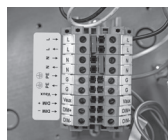

Paramétrage de la batterie modifiable sur le terrain :
Permet à l'utilisateur de changer le réglage de la batterie au besoin de 90 à 180 min et vice-versa.



Batterie (Optionel) :
Batterie et module de gestion de la batterie remplaçable sur le site pour un permettant un entretien facile.

⚡ Killark est une marque déposée de Hubbell Incorporated.

+ Crouse-Hinds est une marque déposée de Cooper Industries, Inc., une filiale à part entière d'Eaton Corporation plc.

⌘ L'utilisation d'un fusible annule la classification de type extérieur marin (eau salée).

Luminaires industriels à LED Mercmaster™ compacts

Standard

Zones ordinaires

NEC/CEC Modèle standard : Types 3R, 4, 4X | IP66/IP67 | Convient à une utilisation en zones humides | Type extérieur marin (eau salée) ⌘

Modèle standard CB IECCE : IK08

Important : Certifié par l'American Bureau of Shipping (ABS) | approuvé par l'International Dark Sky (IDA) (modèle standard uniquement) | 10G Vibration

Gamme — Luminaires industriels à LED compacts Mercmaster™ — Modèle standard

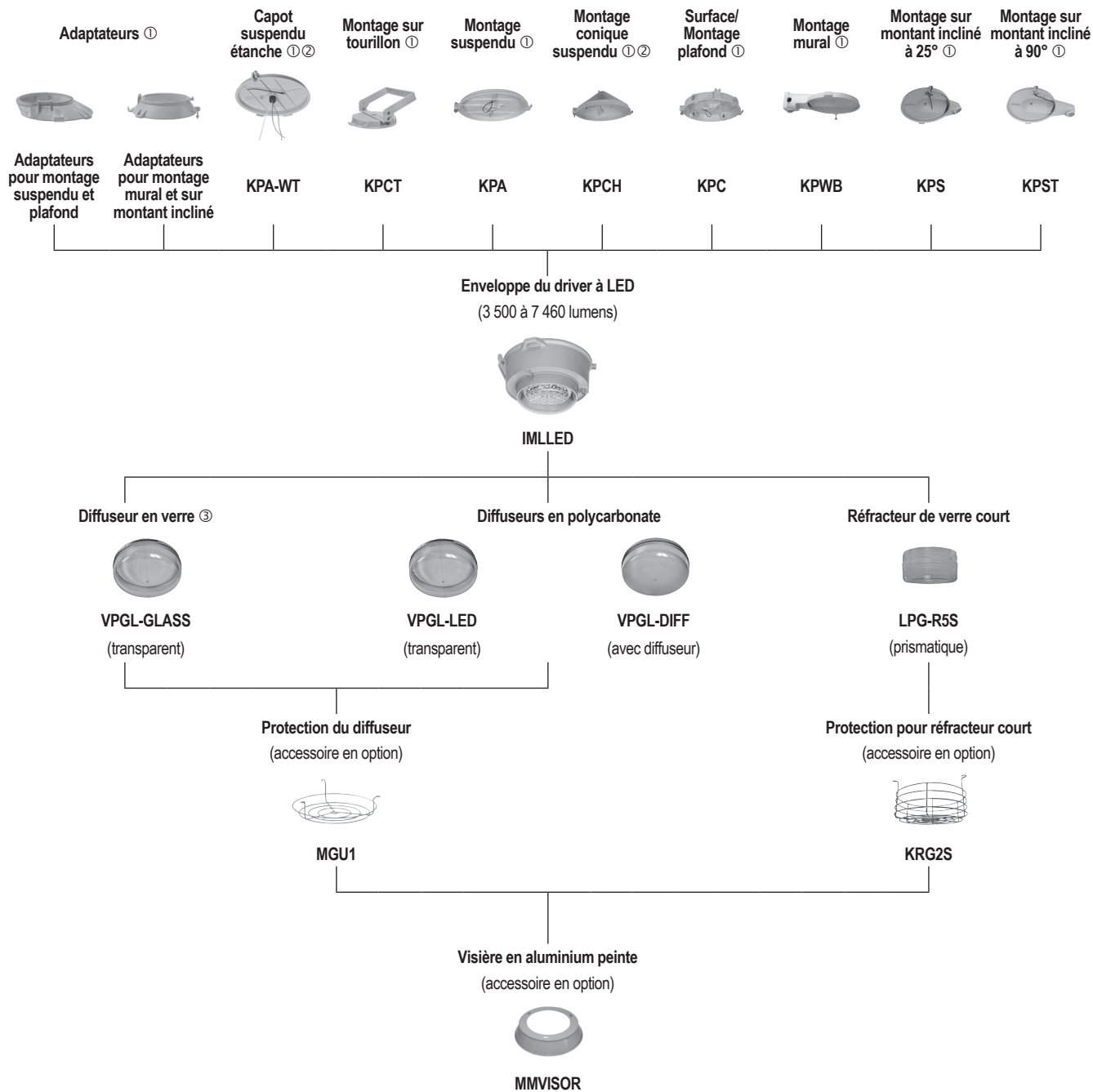

① Voir le tableau des adaptateurs aux capots de montage pour les références.

② Certifié pour cCSAs uniquement.

③ Des diffuseurs en verre coloré peuvent être commandés séparément, voir le tableau des accessoires et des pièces de rechange pour plus de détails.

⌘ L'utilisation de fusibles annule la classification de type extérieur marin (eau salée).

Luminaires industriels à LED Mercmaster™ compacts

Avec une batterie de secours

Zones ordinaires

NEC/CEC Modèle à batterie de secours : Type 3R, 4, 4X | IP66/IP67 | Convient à une utilisation en zones humides | Type extérieur marin (eau salée) ⚡
Important : Certifié par l'American Bureau of Shipping (ABS) | 10G Vibration

Gamme — Luminaires industriels à LED compacts Mercmaster™ — Modèle de batterie de secours

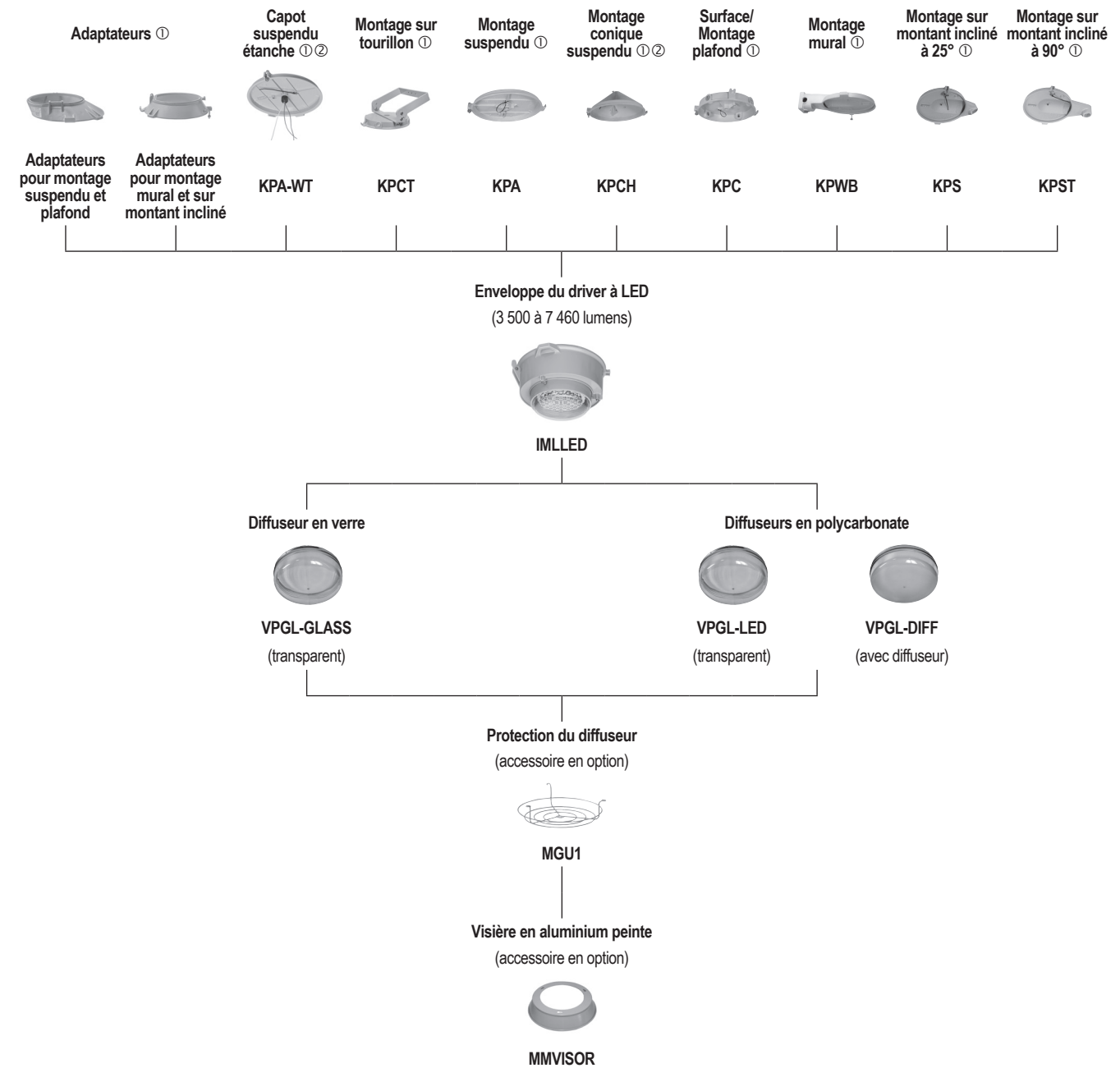

① Voir le tableau des adaptateurs aux capots de montage pour les références.

② Certifié pour cCSAus uniquement.

⚡ L'utilisation de fusibles annule la classification de type extérieur marin (eau salée).

Luminaires industriels à LED Mercmaster™ compacts

Avec une batterie de secours

Zones ordinaires

NEC/CEC Modèle standard : Types 3R, 4, 4X | IP66/IP67 | Convient à une utilisation en zones humides | Type extérieur marin (eau salée) ⌘

Modèle standard CB IECCE : IK08

Important : Certifié par l'American Bureau of Shipping (ABS) | approuvé par l'International Dark Sky (IDA) (modèle standard uniquement) | 10G Vibration

Commander à l'aide de la codification des références catalogue ci-dessous, ou sélectionner les références dans les tableaux des pages suivantes —
Luminaires industriels à LED compacts Mercmaster™ série compacte

MLLED	A	4	2	C	P	5	BU	F	C	1
<p>Series Prefix : MLLED - Série industriels Mercmaster LED compacte certifiée NEC/CEC et IECEX/ATEX</p>	<p>Montage :</p> <p>A - Suspendu B - Suspendu étanche ▲ C - Plafond * ⑥ D - Cône suspendu ▲ ⑥ R - Sur montant incliné à 90° ① S - Sur montant incliné à 25° ① T - Montage plafond ou mural K - Killark™ †, adaptateur universel ▲ U - Adaptateur Mercmaster II, plafond ou suspendu ▲ ⑦ V - Adaptateur Mercmaster II, mural ou sur montant incliné ▲ ⑦ W - Mural X - Crouse Hinds™ ‡, adaptateur, plafond ou suspendu ▲ Y - Adaptateur Crouse Hinds™ ‡, mural ou sur montant incliné ▲ Vide - Aucun capots de montage</p>	<p>Taille des entrées : ① ⑦</p> <p>2 - NPT 3/4 po 3 - NPT 1 po 4 - NPT 1-1/4 po sur montant incliné 5 - NPT 1-1/2 po sur montant incliné 6 - Métrique M20 † Vide - aucune entrée si l'on commande uniquement une enveloppe du driver à LED (sans capots de montage)</p>	<p>Température de couleur : ‡</p> <p>C - Froide, 5 000 K N - Neutre, 4 000 K W - Chaude, 3 000 K S - HPS, 1 800 K A - Jaune ambre</p>	<p>Température de service : ⑨</p> <p>C - Température froide -50 °C (-58 °F) min. Température ambiante Vide - Standard -40 °C (-40 °F) min. Température ambiante</p>	<p>Modèle de distribution de la lumière : 5 - Type V</p>	<p>Tension : ⑧ ⑨</p> <p>BU - 120 à 277 Vca, 50/60 Hz ; 125 à 300 Vcc BH - 347 à 480 Vca, 50/60 Hz ▲ B2 - 24-48 Vcc</p>	<p>Options :</p> <p>1 - Cellule photoélectrique 120 V ⑤ 2 - Cellule photoélectrique 208 V ⑤ Vide - Aucune option sélectionnée</p>	<p>Lumen (valeur nominale) : ②</p> <p>2 - 3 300 3 - 4 400 4 - 5 500 7 - 7 500 ⑩</p>	<p>Matériau du diffuseur : ③</p> <p>P - Diffuseur en polycarbonate transparent D - Diffuseur en polycarbonate dépoli G - Diffuseur en verre transparent ④ J - Réfracteur prismatique en verre</p>	<p>Fusible : ④</p> <p>F - Fusibles Vide - Aucun fusible</p>

① Les entrées de manchon 3/4" NPT, 1" NPT et métrique M20 ne sont pas proposées dans les capots de montage inclinés 90° et 25°.

② Pour plus d'informations sur le flux lumineux, voir le tableau des flux lumineux (efficacité).

③ Les protections pour les réfracteurs et les diffuseurs sont commandées séparément. Voir la section des accessoires pour plus d'informations.

④ Fusibles autorisés uniquement pour la classification cCSAus. Installation en usine. L'utilisation de fusibles annule la classification de type extérieur marin (eau salée). Les fusibles sont montés dans l'enveloppe du driver à LED. Pour les applications de mise à niveau, les fusibles doivent être retirés du capot de montage et commandés dans le luminaire.

⑤ Les luminaires dotés d'une cellule photoélectrique ne sont pas classés IP66/67, type extérieur marin (eau salée) ou de classe II, ce qui annule les classifications NEMA du luminaire, mais restent adaptés à une utilisation dans des zones humides. Cellule photoélectrique disponible uniquement pour 120 à 277 Vca.

⑥ Les luminaires pour montage plafond ou cône suspendu montés sur un capot ne sont pas conçus pour utiliser la cellule photoélectrique PCD2. Les montages plafond peuvent être utilisés avec un boîtier FS/FD avec une cellule photoélectrique. Contacter un représentant commercial local pour plus d'informations.

⑦ La taille des entrées ne s'applique pas aux luminaires commandés avec des adaptateurs.

⑧ Les luminaires sont dotés d'une entrée de gradation variable de 0 à 10 V offrant une courbe de gradation de 10 % à 100 % pour les modèles à tension BU à température standard et une courbe de gradation de 0 % à 100 % pour les modèles à tension B2 ou à température froide.

⑨ L'option de température froide est disponible pour une utilisation avec le globe en verre transparent, et BU (100-277 Vca), ou B2 (24-48 Vcc) uniquement. Non disponible avec photocontrôle.

⑩ La plage de températures de fonctionnement est comprise entre -40 °C et +60 °C (-40 °F à +140 °F) pour BU/BH ; -50 °C à +60 °C (-58 °F à +140 °F) pour la température froide BU/BH ; -40 °C à +65 °C (-40 °F à +149 °F) pour B2 ; -40 °C à +65 °C (-58 °F à +149 °F) pour la température froide B2.

† M20 est uniquement disponible avec les options de montage au plafond, au tourillon et au mur.
‡ Autres options de TCP disponibles sur demande. Contacter un représentant commercial local pour plus d'informations.

▲ Les adaptateurs, les capots suspendus étanches et la tension BH sont uniquement certifiés pour cCSAus. Les adaptateurs et la tension BH ne sont pas disponibles pour une utilisation avec photocontrôle.

↳ Killark est une marque déposée de Hubbell Incorporated.

‡ Crouse-Hinds est une marque déposée de Cooper Industries, Inc., une filiale à part entière d'Eaton Corporation plc.

⌘ L'utilisation de fusibles annule la classification de type extérieur marin (eau salée).

Luminaires industriels à LED Mercmaster™ compacts

Normal-secours

Zones ordinaires

NEC/CEC Modèle à batterie de secours : Type 3R, 4, 4X | IP66/IP67 | Convient à une utilisation en zones humides | Type extérieur marin (eau salée) ⌘
Important : Certifié par l'American Bureau of Shipping (ABS) | 10G Vibration

Eclairage

Commander à l'aide de la codification des références catalogue ci-dessous, ou sélectionner les références dans les tableaux des pages suivantes – Luminaires industriels à LED compacts Mercmaster™ avec un modèle de batterie de secours

IMLLED	A	4	2	C	P	5	BU	H
Series Prefix: IMLLED - Série industriels Mercmaster LED compacte certifiée NEC/CEC			Hub Size: ①④ 2 - NPT 3/4 po 3 - NPT 1 po 4 - NPT 1-1/4 po sur montant incliné 5 - NPT 1-1/2 po sur montant incliné 6 - Métrique M20 † Vide - aucune entrée si l'on commande uniquement une enveloppe du driver à LED (sans capots de montage)			Modèle de distribution de la lumière : 5 - Type V		
Mounting: A - Suspendu B - Suspendu étanche ▲ C - Plafond † D - Cône suspendu ▲ R - Sur montant incliné à 90° ① S - Sur montant incliné à 25° ① T - Montage plafond ou mural † K - Killark™ †, adaptateur universel ▲ U - Adaptateur Mercmaster II, plafond ou suspendu ▲② V - Adaptateur Mercmaster II, mural ou sur montant incliné ▲② W - Mural X - Crouse Hinds™ †, adaptateur, plafond ou suspendu ▲ Y - Adaptateur Crouse Hinds™ †, mural ou sur montant incliné ▲ Vide - Aucun capots de montage			Température de couleur : ‡ C - Froide, 5 000 K N - Neutre, 4 000 K W - Chaude, 3 000 K S - HPS, 1 800 K A - Jaune ambre				Tension : ⑤ BU - 120 à 277 Vca, 50/60 Hz	
		Lumen (valeur nominale): ② 2 - 3 300 3 - 4 400 4 - 5 500 7 - 7 500			Matériau du diffuseur: ③ P - Diffuseur en polycarbonate transparent D - Diffuseur en polycarbonate dépoli G - Diffuseur en verre transparent			Normal-secours: ⑤ H - 90 minutes E - 180 minutes

① Les entrées de manchon 3/4" NPT, 1" NPT et métrique M20 ne sont pas proposées dans les capots de montage inclinés 90° et 25.

② Pour plus d'informations sur le flux lumineux, voir le tableau des flux lumineux (efficacité).

③ Les protections pour les réfracteurs et les diffuseurs sont commandées séparément. Voir la section des accessoires pour plus d'informations

④ La taille des entrées ne s'applique pas aux luminaires commandés avec des adaptateurs.

⑤ Le luminaire à LED de cloison à luminosité élevée est doté d'un port d'entrée à gradation variable de 0 à 10 V à deux fils pour le contrôle du flux lumineux de 10% à 100%. En mode urgence, le mode gradation n'est pas utilisable.

† M20 est uniquement disponible avec les options de montage au plafond, au tourillon et au mur.

‡ Autres options de TCP disponibles sur demande. Contacter un représentant commercial local pour plus d'informations.

▲ Les adaptateurs, les capots suspendus étanches et la tension BH sont uniquement certifiés pour cCSAus.

◆ Killark est une marque déposée de Hubbell Incorporated.

† Crouse-Hinds est une marque déposée de Cooper Industries, Inc., une filiale à part entière d'Eaton Corporation plc.

⌘ L'utilisation de fusibles annule la classification de type extérieur marin (eau salée).

Luminaires industriels à LED Mercmaster™ compacts

Standard

Zones ordinaires

NEC/CEC Modèle standard : Types 3R, 4, 4X | IP66/IP67 | Convient à une utilisation en zones humides | Type extérieur marin (eau salée) ⌘

Modèle standard CB IECCE : IK08

Important : Certifié par l'American Bureau of Shipping (ABS) | approuvé par l'International Dark Sky (IDA) (modèle standard uniquement) | 10G Vibration

Éclairage

Flux lumineux (efficacité) — Modèle standard ①

Modèle	Lampe à décharge équivalente	Modèle de distribution de la lumière	TCP (température de couleur proximale)	IRC (Indice de rendu des couleurs)	Flux lumineux	Efficacité lumineuse	TCP	IRC	Flux lumineux	Efficacité lumineuse	TCP	IRC	Flux lumineux	Efficacité lumineuse
Diffuseur en polycarbonate transparent														
IMLLED2	70 à 100 W	Type V	3 000 K	80	2 900	104	4 000 K	80	3 000	107	5 000 K	70	3 400	121
IMLLED3	100 à 150 W	Type V	3 000 K	80	3 850	101	4 000 K	80	4 000	105	5 000 K	70	4 550	120
IMLLED4	150 à 175 W	Type V	3 000 K	80	4 850	101	4 000 K	80	5 000	104	5 000 K	70	5 700	119
IMLLED7	175 à 250 W	Type V	3 000 K	80	5 480	107	4 000 K	80	5 670	111	5 000 K	70	7 080	139
IMLLED2	70 à 100 W	Type V	1 800 K	70	2 570	76	Ambre	S.O.	2 240	66				
IMLLED3	100 à 150 W	Type V	1 800 K	70	2 955	74	Ambre	S.O.	2 570	64				
IMLLED4	150 à 175 W	Type V	1 800 K	70	3 540	75	Ambre	S.O.	3 060	64				
IMLLED7	175 à 250 W	Type V	1 800 K	70	3 720	74	Ambre	S.O.	3 850	77				
Diffuseur en polycarbonate dépoli														
IMLLED2	70 à 100 W	Type V	3 000 K	80	2 850	102	4 000 K	80	3 000	107	5 000 K	70	3 400	121
IMLLED3	100 à 150 W	Type V	3 000 K	80	3 800	100	4 000 K	80	4 000	105	5 000 K	70	4 500	118
IMLLED4	150 à 175 W	Type V	3 000 K	80	4 800	100	4 000 K	80	5 000	104	5 000 K	70	5 700	119
IMLLED7	175 à 250 W	Type V	3 000 K	80	5 390	106	4 000 K	80	5 580	109	5 000 K	70	6 960	136
IMLLED2	70 à 100 W	Type V	1 800 K	70	2 540	75	Ambre	S.O.	2 220	65				
IMLLED3	100 à 150 W	Type V	1 800 K	70	2 920	73	Ambre	S.O.	2 530	63				
IMLLED4	150 à 175 W	Type V	1 800 K	70	3 490	73	Ambre	S.O.	3 020	64				
IMLLED7	175 à 250 W	Type V	1 800 K	70	3 690	74	Ambre	S.O.	3 780	76				
Diffuseur en verre transparent														
IMLLED2	70 à 100 W	Type V	3 000 K	80	3 000	107	4 000 K	80	3 100	111	5 000 K	70	3 500	125
IMLLED3	100 à 150 W	Type V	3 000 K	80	3 975	105	4 000 K	80	4 175	110	5 000 K	70	4 750	125
IMLLED4	150 à 175 W	Type V	3 000 K	80	5 000	104	4 000 K	80	5 300	110	5 000 K	70	6 000	125
IMLLED7	175 à 250 W	Type V	3 000 K	80	5 720	112	4 000 K	80	5 920	116	5 000 K	70	7 460	146
IMLLED2	70 à 100 W	Type V	1 800 K	70	2 685	79	Ambre	S.O.	2 350	69				
IMLLED3	100 à 150 W	Type V	1 800 K	70	3 090	77	Ambre	S.O.	2 690	67				
IMLLED4	150 à 175 W	Type V	1 800 K	70	3 600	75	Ambre	S.O.	3 200	67				
IMLLED7	175 à 250 W	Type V	1 800 K	70	3 850	77	Ambre	S.O.	4 050	81				
Réfracteur prismatique en verre														
IMLLED2	70 à 100 W	Type V	3 000 K	80	2 900	104	4 000 K	80	3 000	107	5 000 K	70	3 450	123
IMLLED3	100 à 150 W	Type V	3 000 K	80	3 875	102	4 000 K	80	4 050	107	5 000 K	70	4 600	121
IMLLED4	150 à 175 W	Type V	3 000 K	80	4 900	102	4 000 K	80	5 100	106	5 000 K	70	5 800	121
IMLLED7	175 à 250 W	Type V	3 000 K	80	5 370	105	4 000 K	80	5 550	109	5 000 K	70	6 850	134
IMLLED2	70 à 100 W	Type V	1 800 K	70	2 570	76	Ambre	S.O.	2 250	66				
IMLLED3	100 à 150 W	Type V	1 800 K	70	2 565	64	Ambre	S.O.	2 590	65				
IMLLED4	150 à 175 W	Type V	1 800 K	70	3 545	75	Ambre	S.O.	3 080	65				
IMLLED7	175 à 250 W	Type V	1 800 K	70	3 730	75	Ambre	S.O.	3 805	76				

① Toutes les valeurs de flux lumineux sont typiques (tolérance +/-10 %).

⌘ L'utilisation de fusibles annule la classification de type extérieur marin (eau salée).

Luminaires industriels à LED Mercmaster™ compacts

Normal-secours

Zones ordinaires

NEC/CEC Modèle à batterie de secours : Type 3R, 4, 4X | IP66/IP67 | Convient à une utilisation en zones humides | Type extérieur marin (eau salée) ⚠
Important : Certifié par l'American Bureau of Shipping (ABS) | 10G Vibration

Éclairage

Flux lumineux (efficacité) — Modèle de batterie de secours ①②

Modèle	Lampe à décharge équivalente	Modèle de distribution de la lumière	TCP	IRC	Flux lumineux	Efficacité lumineuse	TCP	IRC	Flux lumineux	Efficacité lumineuse	TCP	IRC	Flux lumineux	Efficacité lumineuse
			(température de couleur proximale)	(Indice de rendu des couleurs)										
Diffuseur en polycarbonate transparent — Mode standard														
IMLLED2	70 à 100 W	Type V	3 000 K	70	3 000	91	4 000 K	70	3 200	97	5 000 K	70	3 200	97
IMLLED3	100 à 150 W	Type V	3 000 K	70	3 900	98	4 000 K	70	4 200	105	5 000 K	70	4 200	105
IMLLED4	150 à 175 W	Type V	3 000 K	70	4 900	100	4 000 K	70	5 000	102	5 000 K	70	5 300	108
IMLLED7	175 à 250 W	Type V	3 000 K	70	5 480	98	4 000 K	70	5 670	101	5 000 K	70	7 080	126
IMLLED2	70 à 100 W	Type V	1 800 K	70	2 570	71	Ambre	S.O.	2 240	62				
IMLLED3	100 à 150 W	Type V	1 800 K	70	2 955	66	Ambre	S.O.	2 570	57				
IMLLED4	150 à 175 W	Type V	1 800 K	70	3 540	67	Ambre	S.O.	3 060	58				
IMLLED7	175 à 250 W	Type V	1 800 K	70	3 720	66	Ambre	S.O.	3 850	69				
Diffuseur en polycarbonate transparent — Mode normal-secours de 90 minutes														
IMLLED2	70 à 100 W	Type V	3 000 K	70	1 150	S.O.	4 000 K	70	1 270	S.O.	5 000 K	70	1 400	S.O.
IMLLED3	100 à 150 W	Type V	3 000 K	70	1 150	S.O.	4 000 K	70	1 270	S.O.	5 000 K	70	1 400	S.O.
IMLLED4	150 à 175 W	Type V	3 000 K	70	1 150	S.O.	4 000 K	70	1 270	S.O.	5 000 K	70	1 400	S.O.
IMLLED7	175 à 250 W	Type V	3 000 K	70	1 150	S.O.	4 000 K	70	1 270	S.O.	5 000 K	70	1 400	S.O.
IMLLED2	70 à 100 W	Type V	1 800 K	70	930	S.O.	Ambre	S.O.	830	S.O.				
IMLLED3	100 à 150 W	Type V	1 800 K	70	930	S.O.	Ambre	S.O.	830	S.O.				
IMLLED4	150 à 175 W	Type V	1 800 K	70	930	S.O.	Ambre	S.O.	830	S.O.				
IMLLED7	175 à 250 W	Type V	1 800 K	70	930	S.O.	Ambre	S.O.	830	S.O.				
Diffuseur en polycarbonate transparent — Mode normal-secours de 180 minutes														
IMLLED2	70 à 100 W	Type V	3 000 K	70	625	S.O.	4 000 K	70	700	S.O.	5 000 K	70	775	S.O.
IMLLED3	100 à 150 W	Type V	3 000 K	70	625	S.O.	4 000 K	70	700	S.O.	5 000 K	70	775	S.O.
IMLLED4	150 à 175 W	Type V	3 000 K	70	625	S.O.	4 000 K	70	700	S.O.	5 000 K	70	775	S.O.
IMLLED7	175 à 250 W	Type V	3 000 K	70	625	S.O.	4 000 K	70	700	S.O.	5 000 K	70	775	S.O.
IMLLED2	70 à 100 W	Type V	1 800 K	70	550	S.O.	Ambre	S.O.	490	S.O.				
IMLLED3	100 à 150 W	Type V	1 800 K	70	550	S.O.	Ambre	S.O.	490	S.O.				
IMLLED4	150 à 175 W	Type V	1 800 K	70	550	S.O.	Ambre	S.O.	490	S.O.				
IMLLED7	175 à 250 W	Type V	1 800 K	70	550	S.O.	Ambre	S.O.	490	S.O.				
Diffuseur en polycarbonate dépoli — Mode standard														
IMLLED2	70 à 100 W	Type V	3 000 K	70	2 900	88	4 000 K	70	3 100	94	5 000 K	70	3 100	94
IMLLED3	100 à 150 W	Type V	3 000 K	70	3 800	95	4 000 K	70	3 900	98	5 000 K	70	4 100	103
IMLLED4	150 à 175 W	Type V	3 000 K	70	4 800	98	4 000 K	70	4 900	100	5 000 K	70	5 150	105
IMLLED7	175 à 250 W	Type V	3 000 K	70	5 390	96	4 000 K	70	5 580	100	5 000 K	70	6 960	124
IMLLED2	70 à 100 W	Type V	1 800 K	70	2 540	71	Ambre	S.O.	2 220	62				
IMLLED3	100 à 150 W	Type V	1 800 K	70	2 920	65	Ambre	S.O.	2 530	56				
IMLLED4	150 à 175 W	Type V	1 800 K	70	3 490	66	Ambre	S.O.	3 020	57				
IMLLED7	175 à 250 W	Type V	1 800 K	70	3 690	66	Ambre	S.O.	3 780	68				
Diffuseur en polycarbonate dépoli — Mode normal-secours de 90 minutes														
IMLLED2	70 à 100 W	Type V	3 000 K	70	1 100	S.O.	4 000 K	70	1 200	S.O.	5 000 K	70	1 350	S.O.
IMLLED3	100 à 150 W	Type V	3 000 K	70	1 100	S.O.	4 000 K	70	1 200	S.O.	5 000 K	70	1 350	S.O.
IMLLED4	150 à 175 W	Type V	3 000 K	70	1 100	S.O.	4 000 K	70	1 200	S.O.	5 000 K	70	1 350	S.O.
IMLLED7	175 à 250 W	Type V	3 000 K	70	1 100	S.O.	4 000 K	70	1 200	S.O.	5 000 K	70	1 350	S.O.
IMLLED2	70 à 100 W	Type V	1 800 K	70	900	S.O.	Ambre	S.O.	800	S.O.				
IMLLED3	100 à 150 W	Type V	1 800 K	70	900	S.O.	Ambre	S.O.	800	S.O.				
IMLLED4	150 à 175 W	Type V	1 800 K	70	900	S.O.	Ambre	S.O.	800	S.O.				
IMLLED7	175 à 250 W	Type V	1 800 K	70	900	S.O.	Ambre	S.O.	800	S.O.				

① Toutes les valeurs de flux lumineux sont typiques (tolérance +/-10 %). Pour le flux lumineux (efficacité) du modèle de batterie de secours en mode normal-secours de 180 minutes, contacter le représentant commercial local.

② 70 minimum.

⚠ L'utilisation de fusibles annule la classification de type extérieur marin (eau salée).

Luminaires industriels à LED Mercmaster™ compacts

Normal-secours

Zones ordinaires

NEC/CEC Modèle à batterie de secours : Type 3R, 4, 4X | IP66/IP67 | Convient à une utilisation en zones humides | Type extérieur marin (eau salée) ⌘
Important : Certifié par l'American Bureau of Shipping (ABS) | 10G Vibration

Flux lumineux (efficacité) — Modèle de batterie de secours ①②

Modèle	Lampe à décharge équivalente	Modèle de distribution de la lumière	TCP (température de couleur proximale)	IRC (Indice de rendu des couleurs)	Flux lumineux	Efficacité lumineuse	TCP	IRC	Flux lumineux	Efficacité lumineuse	TCP	IRC	Flux lumineux	Efficacité lumineuse
Diffuseur en polycarbonate dépoli — Mode normal-secours de 180 minutes														
IMLLED2	70 à 100 W	Type V	3 000 K	80	600	S.O.	4 000 K	80	675	S.O.	5 000 K	70	750	S.O.
IMLLED3	100 à 150 W	Type V	3 000 K	80	600	S.O.	4 000 K	80	675	S.O.	5 000 K	70	750	S.O.
IMLLED4	150 à 175 W	Type V	3 000 K	80	600	S.O.	4 000 K	80	675	S.O.	5 000 K	70	750	S.O.
IMLLED7	175 à 250 W	Type V	3 000 K	80	600	S.O.	4 000 K	80	675	S.O.	5 000 K	70	750	S.O.
IMLLED2	70 à 100 W	Type V	1 800 K	70	540	S.O.	Ambre	S.O.	470	S.O.				
IMLLED3	100 à 150 W	Type V	1 800 K	70	540	S.O.	Ambre	S.O.	470	S.O.				
IMLLED4	150 à 175 W	Type V	1 800 K	70	540	S.O.	Ambre	S.O.	470	S.O.				
IMLLED7	175 à 250 W	Type V	1 800 K	70	540	S.O.	Ambre	S.O.	470	S.O.				
Diffuseur en verre transparent — Mode standard														
IMLLED2	70 à 100 W	Type V	3 000 K	80	3 100	94	4 000 K	80	3 100	94	5 000 K	70	3 300	100
IMLLED3	100 à 150 W	Type V	3 000 K	80	4 100	103	4 000 K	80	4 200	105	5 000 K	70	4 400	110
IMLLED4	150 à 175 W	Type V	3 000 K	80	5 000	102	4 000 K	80	5 200	106	5 000 K	70	5 500	112
IMLLED7	175 à 250 W	Type V	3 000 K	80	5 720	102	4 000 K	80	5 920	106	5 000 K	70	7 460	133
IMLLED2	70 à 100 W	Type V	1 800 K	70	2 685	75	Ambre	S.O.	2 350	65				
IMLLED3	100 à 150 W	Type V	1 800 K	70	3 090	69	Ambre	S.O.	2 690	60				
IMLLED4	150 à 175 W	Type V	1 800 K	70	3 600	68	Ambre	S.O.	3 200	60				
IMLLED7	175 à 250 W	Type V	1 800 K	70	3 850	69	Ambre	S.O.	4 050	72				
Diffuseur en verre transparent — Mode normal-secours de 90 minutes														
IMLLED2	70 à 100 W	Type V	3 000 K	80	1 200	S.O.	4 000 K	80	1 330	S.O.	5 000 K	70	1 450	S.O.
IMLLED3	100 à 150 W	Type V	3 000 K	80	1 200	S.O.	4 000 K	80	1 330	S.O.	5 000 K	70	1 450	S.O.
IMLLED4	150 à 175 W	Type V	3 000 K	80	1 200	S.O.	4 000 K	80	1 330	S.O.	5 000 K	70	1 450	S.O.
IMLLED7	175 à 250 W	Type V	3 000 K	80	1 200	S.O.	4 000 K	80	1 330	S.O.	5 000 K	70	1 450	S.O.
IMLLED2	70 à 100 W	Type V	1 800 K	70	960	S.O.	Ambre	S.O.	860	S.O.				
IMLLED3	100 à 150 W	Type V	1 800 K	70	960	S.O.	Ambre	S.O.	860	S.O.				
IMLLED4	150 à 175 W	Type V	1 800 K	70	960	S.O.	Ambre	S.O.	860	S.O.				
IMLLED7	175 à 250 W	Type V	1 800 K	70	960	S.O.	Ambre	S.O.	860	S.O.				
Diffuseur en verre transparent — Mode normal-secours de 180 minutes														
IMLLED2	70 à 100 W	Type V	3 000 K	80	675	S.O.	4 000 K	80	725	S.O.	5 000 K	70	800	S.O.
IMLLED3	100 à 150 W	Type V	3 000 K	80	675	S.O.	4 000 K	80	725	S.O.	5 000 K	70	800	S.O.
IMLLED4	150 à 175 W	Type V	3 000 K	80	675	S.O.	4 000 K	80	725	S.O.	5 000 K	70	800	S.O.
IMLLED7	175 à 250 W	Type V	3 000 K	80	675	S.O.	4 000 K	80	725	S.O.	5 000 K	70	800	S.O.
IMLLED2	70 à 100 W	Type V	1 800 K	70	570	S.O.	Ambre	S.O.	510	S.O.				
IMLLED3	100 à 150 W	Type V	1 800 K	70	570	S.O.	Ambre	S.O.	510	S.O.				
IMLLED4	150 à 175 W	Type V	1 800 K	70	570	S.O.	Ambre	S.O.	510	S.O.				
IMLLED7	175 à 250 W	Type V	1 800 K	70	570	S.O.	Ambre	S.O.	510	S.O.				

① Toutes les valeurs de flux lumineux sont typiques (tolérance +/-10 %). Pour le flux lumineux (efficacité) du modèle de batterie de secours en mode normal-secours de 180 minutes, contacter le représentant commercial local.

② 70 minimum.

⌘ L'utilisation de fusibles annule la classification de type extérieur marin (eau salée).

Luminaires industriels à LED Mercmaster™ compacts

Standard

Zones ordinaires

NEC/CEC Modèle standard : Types 3R, 4, 4X | IP66/IP67 | Convient à une utilisation en zones humides | Type extérieur marin (eau salée) ⌘

Modèle standard CB IEC EE : IK08

Important : Certifié par l'American Bureau of Shipping (ABS) | approuvé par l'International Dark Sky (IDA) (modèle standard uniquement) | 10G Vibration

Caractéristiques électriques — Modèle standard ①

Modèle	Température de fonctionnement	Tension	Puissance consommée Max. (watts)	Courant d'entrée Max. (A)	Facteur de puissance (FP)	Taux de distorsion harmonique (THD)	
IMLLED2	-40 °C à +65 °C (-40 °F à +149 °F)	100 Vca	32	0,32	>0,9	< 20%	
		277 Vca	32	0,12			
		125 Vcc	32	0,28	S.O.	S.O.	
		300 Vcc	32	0,11			
		347 Vca	32	0,10	>0,9	< 20%	
		480 Vca	32	0,08			
	24 Vcc	30	1,20	S.O.	S.O.		
	48 Vcc	30	0,60				
	-50 °C à +65 °C (-58 °F à +149 °F)	120 Vca	32	0,32	>0,9	< 20%	
		277 Vca	32	0,12			
		24 Vcc	30	1,20	S.O.	S.O.	
		48 Vcc	30	0,60			
IMLLED3		-40 °C à +65 °C (-40 °F à +149 °F)	100 Vca	40	0,40	>0,9	< 20%
			277 Vca	40	0,15		
	125 Vcc		40	0,32	S.O.	S.O.	
	300 Vcc		40	0,13			
	347 Vca		40	0,12	>0,9	< 20%	
	480 Vca		40	0,09			
	24 Vcc	35	1,44	S.O.	S.O.		
	48 Vcc	35	0,71				
	-50 °C à +65 °C (-58 °F à +149 °F)	120 Vca	40	0,40	>0,9	< 20%	
		277 Vca	40	0,15			
		24 Vcc	35	1,44	S.O.	S.O.	
		48 Vcc	35	0,71			
IMLLED4		-40 °C à +65 °C (-40 °F à +149 °F)	100 Vca	49	0,49	>0,9	< 20%
			277 Vca	49	0,18		
	125 Vcc		49	0,39	S.O.	S.O.	
	300 Vcc		49	0,15			
	347 Vca		49	0,14	>0,9	< 20%	
	480 Vca		49	0,10			
	24 Vcc	43	1,78	S.O.	S.O.		
	48 Vcc	43	0,87				
	-50 °C à +65 °C (-58 °F à +149 °F)	120 Vca	49	0,49	>0,9	< 20%	
		277 Vca	49	0,18			
		24 Vcc	43	1,78	S.O.	S.O.	
		48 Vcc	43	0,87			
IMLLED7		-40 °C à +60 °C (-40 °F à +140 °F)	100 Vca	53	0,52	>0,9	< 20%
			277 Vca	53	0,19		
	125 Vcc		53	0,41	S.O.	S.O.	
	300 Vcc		53	0,17			
	347 Vca		53	0,15	>0,9	< 20%	
	480 Vca		53	0,11			
	24 Vcc	46	1,87	S.O.	S.O.		
	48 Vcc	46	0,92				
	-50 °C à +60 °C (-58 °F à +140 °F)	120 Vca	53	0,52	>0,9	< 20%	
		277 Vca	53	0,19			
		24 Vcc	46	1,87	S.O.	S.O.	
		48 Vcc	46	0,92			

① Toutes les valeurs de flux lumineux sont typiques (tolérance +/-10 %).

⌘ L'utilisation de fusibles annule la classification de type extérieur marin (eau salée).

Luminaires industriels à LED Mercmaster™ compacts

Normal-secours

Zones ordinaires

NEC/CEC Modèle à batterie de secours : Type 3R, 4, 4X | IP66/IP67 | Convient à une utilisation en zones humides | Type extérieur marin (eau salée) ⌘
Important : Certifié par l'American Bureau of Shipping (ABS) | 10G Vibration

Caractéristiques électriques — Emergency Model ①

Modèle	Tension	Puissance consommée Max. (watts)	Courant d'entrée Max. (A)	Facteur de puissance (FP)	Taux de distorsion harmonique (THD)
IMLLED2	120 Vca	39	0,33	> 0,9	< 20%
	277 Vca	39	0,16		
IMLLED3	120 Vca	45	0,38	> 0,9	
	277 Vca	45	0,18		
IMLLED4	120 Vca	53	0,45	> 0,9	
	277 Vca	53	0,21		
IMLLED7	120 Vca	56	0,47	> 0,9	
	277 Vca	56	0,22		

Système de test automatique (ATS) — Fonctionnalité du modèle Normal/Secours

Fonctionnel	Durée complète
Démarre dans un délai de 24 à 45 heures après la mise sous tension initiale du module.	Démarre dans un délai de 5 à 26 jours après la mise sous tension initiale du module.
Survient tous les 14 jours après le test fonctionnel initial.	Survient tous les 364 jours après le test fonctionnel initial.
Dure 30 secondes.	Dure pendant toute la durée de la période normale-secours classée.

À la fin des tests fonctionnels et de durée complète, le voyant LED affichera l'état du luminaire normal-secours en présence du courant alternatif.

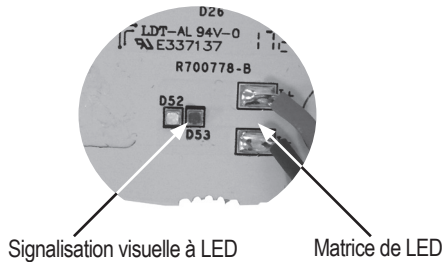

Signification des états des LED pour la version Normal/Secours

Couleur de diode	Indicateur LED	Numéro du modèle
Vert	1 s ON (activé) : 1 s OFF (désactivé)	Charge normale correcte, batterie pas complètement chargée, aucun défaut détecté, test correct
Vert	0,25 s ON (activé) : 0,25 s OFF (désactivé)	Test automatique fonctionnel/de durée en cours
Vert	Activé en continu	Charge correcte, batterie complètement chargée, aucun défaut détecté, test correct
Rouge	1 s ON (activé) : 1 s OFF (désactivé)	Anomalie : problème d'installation/la batterie non connectée ou défectueuse. Échec du test fonctionnel/échec du test de durée complète. la batterie non connectée ou défectueuse. Échec du test fonctionnel/échec du test de durée complète.
Voyants LED OFF (désactivés), matrice de LED ON (activée)	Voyants LED (rouge et vert) OFF (désactivés)	Pas de courant alternatif, mode normal-secours ON (activé)

① Toutes les valeurs de flux lumineux sont typiques (tolérance +/-10 %).

⌘ L'utilisation de fusibles annule la classification de type extérieur marin (eau salée).

Luminaires industriels à LED Mercmaster™ compacts

Standard ou normal-secours

Zones ordinaires





NEC/CEC Modèle standard : Types 3R, 4, 4X | IP66/IP67 | Convient à une utilisation en zones humides | Type extérieur marin (eau salée) ⌘

NEC/CEC Modèle à batterie de secours : Type 3R, 4, 4X | IP66/IP67 | Convient à une utilisation en zones humides | Type extérieur marin (eau salée) ⌘

Modèle standard CB IECCE : IK08

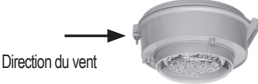
Important : Certifié par l'American Bureau of Shipping (ABS) | approuvé par l'International Dark Sky (IDA) (modèle standard uniquement) | 10G Vibration

Effective Projected Area Calculations for Outdoor Luminaires









Luminaire		Surface de projection effective (SPE) = SPA*CF pi2
Montage suspendu		0,67
Montage plafond		0,91
Montage mural		0,68
Montage sur montant incliné à 25°		0,74
Montage sur montant incliné à 90°		0,73

Luminaires industriels à LED Mercmaster™ compacts



Standard ou normal-secours
Zones ordinaires

NEC/CEC Modèle standard : Types 3R, 4, 4X | IP66/IP67 | Convient à une utilisation en zones humides | Type extérieur marin (eau salée) ⌘
NEC/CEC Modèle à batterie de secours : Type 3R, 4, 4X | IP66/IP67 | Convient à une utilisation en zones humides | Type extérieur marin (eau salée) ⌘
Modèle standard CB IECCE : IK08
Important : Certifié par l'American Bureau of Shipping (ABS) | approuvé par l'International Dark Sky (IDA) (modèle standard uniquement) | 10G Vibration

Capots de montage — Tous les modèles

	Taille de l'entrée	Poids en kg (lb)	Référence catalogue		Taille de l'entrée	Poids en kg (lb)	Référence catalogue
Suspendu – Montage rigide à une entrée			Plafond – Cinq entrées, quatre bouchons obturateurs				
	NPT 3/4 po		KPA-75		NPT 3/4 po		KPC-75
	NPT 1 po	1,0 (2,3)	KPA-100		NPT 1 po	1,4 (3,0)	KPC-100
	M20		KPA-M20		M20		KPC-M20
Cône suspendu – Montage rigide à une entrée			Mur – Cinq entrées, quatre bouchons obturateurs				
	NPT 3/4 po		KPCH-75		NPT 3/4 po		KPWB-75
	NPT 1 po	1,1 (2,5)	KPCH-100		NPT 1 po	1,8 (4,0)	KPWB-100
	M20		KPCH-M20		M20		KPWB-M20
Capot suspendu étanche – Montage rigide à une entrée			Montant incliné à 25° – Une entrée				
	NPT 3/4 po		KPA-75-WT		NPT 1-1/4 po	1,5 (3,3)	KPS-125
	NPT 1 po	1,1 (2,4)	KPA-100-WT		NPT 1-1/2 po		KPS-150
	M20		KPA-WT-M20				
Plafond ou mural – Cinq entrées, quatre bouchons obturateurs			Montant incliné à 90° – Une entrée				
	NPT 3/4 po		KPCT-75		NPT 1-1/4 po	1,7 (3,8)	KPST-125
	NPT 1 po	5,3 (11,7)	KPCT-100		NPT 1-1/2 po		KPST-150
	M20		KPCT-M20				

Adaptateurs de capots de montage — Tous les modèles ①

	Fabricant	Capot de montage installé	Poids en kg (lb)	Référence catalogue de l'adaptateur Appleton
	Crouse-Hinds™ Champ® +	Suspendu : APM2/3 Plafond : CM2/3 Suspendu flexible : HPM2	0,9 (2,00)	MMADCHVS
	Appleton™ Mercmaster™ II	Suspendu : LPA75/100 Plafond : LPC75/100	0,9 (2,00)	MMADIIS
	Crouse-Hinds™ Champ® +	Mur : TWM2/3 Montant incliné à 25° : JM5 Montant incliné à 90° : PM5	0,9 (2,00)	MMADCHVA
	Appleton™ Mercmaster™ II	Mur : LPWB75, LPWB100 Montant incliné à 25° : LPS125, LPS150	0,9 (2,00)	MMADIIA
	Killark™ ✦	Plafond : VMX2B, VMX3B, VMX6B, VMX7B, VMX9B Suspendu : VMA2B, VMA3B Montant incliné : VMD4B, VMD5B, VMS4B, VMS5B Mur : VMB2B, VMB3B Cône suspendu : VMC2B, VMC3B	1,0 (2,3)	MMADKVA

① Les adaptateurs sont classés cCSAus uniquement.

✦ Killark est une marque déposée de Hubbell Incorporated.

+ Crouse-Hinds est une marque déposée de Cooper Industries, Inc., une filiale à part entière d'Eaton Corporation plc.

⌘ L'utilisation de fusibles annule la classification de type extérieur marin (eau salée).

Luminaires industriels à LED Mercmaster™ compacts

Standard ou normal-secours

Zones ordinaires





NEC/CEC Modèle standard : Types 3R, 4, 4X | IP66/IP67 | Convient à une utilisation en zones humides | Type extérieur marin (eau salée) ⚡

NEC/CEC Modèle à batterie de secours : Type 3R, 4, 4X | IP66/IP67 | Convient à une utilisation en zones humides | Type extérieur marin (eau salée) ⚡

Modèle standard CB IECCE : IK08

Important : Certifié par l'American Bureau of Shipping (ABS) | approuvé par l'International Dark Sky (IDA) (modèle standard uniquement) | 10G Vibration

Accessoires et pièces de rechange — Tous les modèles

	Description	Poids en kg (lb)	Référence catalogue
Diffuseurs			
	Diffuseur transparent — Polycarbonate	0,2 (0,5)	VPGL-LED
	Diffuseur dépoli — Polycarbonate	0,2 (0,5)	VPGL-DIFF
	Diffuseur transparent — Verre	0,8 (1,7)	VPGL-GLASS
Protection			
	Protection du diffuseur — Acier inox	0,2 (0,4)	MGU1
Câble de sécurité			
	Câble de sécurité — Acier inox	0,2 (0,4)	LEDSC
Visière			
	Aluminium — revêtement en peinture époxy grise.	0,4 (0,9)	MMVISOR

⚡ L'utilisation de fusibles annule la classification de type extérieur marin (eau salée).

Luminaires industriels à LED Mercmaster™ compacts

Standard ou normal-secours
Zones ordinaires

NEC/CEC Modèle standard : Types 3R, 4, 4X | IP66/IP67 | Convient à une utilisation en zones humides | Type extérieur marin (eau salée) ⌘
Modèle standard CB IECCE : IK08

Important : Certifié par l'American Bureau of Shipping (ABS) | approuvé par l'International Dark Sky (IDA) (modèle standard uniquement) | 10G Vibration

Accessoires et pièces de rechange — Modèle standard

Description	Poids en kg (lb)	Référence catalogue
Globes ①		
 Diffuseur en verre – Orange	0,2 (0,5)	VPGLGLASSAM
 Diffuseur en verre – Bleu	0,2 (0,5)	VPGLGLASSBL
 Diffuseur en verre – Rouge	0,8 (1,7)	VPGLGLASSRE
 Diffuseur en verre – Vert	0,8 (1,7)	VPGLGLASSGR
Distribution de la lumière	Poids en kg (lb)	Référence catalogue

Réfracteur en verre prismatique — Résistant à la chaleur ②

 Réfracteur en verre prismatique court – Conforme à NEMA type V	1,4 (3,0)	LPG-R5S
Description		Référence catalogue

Protections

 Protection pour réfracteur court pour LPG-R5S	0,3 (0,7)	KRG2S
-----------------------------------------------------------------------------------------------------------------------------------	-----------	-------

Modèle	Température ambiante	Tension	Puissance du driver	TCP (température de couleur proximale)	Paramètres de courant constant	Référence catalogue
 IMLLED2	-40 °C à +65 °C (-40 °F à +149 °F)	BU	50 W	3 000 K, 4 000 K, 5 000 K	720 mA	APMS050C135UD72
		BH				APMS050C135HD72
		B2				APMZ050C130DC72
		BU				APMS050C135UD55
		BH				APMS050C135HD55
		B2				APMZ050C130DC55
	-50 °C à +65 °C (-58 °F à +149 °F)	BU	50 W	3 000 K, 4 000 K, 5 000 K	720 mA	APMZ050L135UD72
		B2				APMZ050C130DC72
		BU				APMZ050L135UD55
		B2				APMZ050C130DC55

① Certified for cCSAus only, with a T4 T-Code.

② Glass Prismatic Refractors are cCSAus rated only.

⌘ L'utilisation de fusibles annule la classification de type extérieur marin (eau salée).

Luminaires industriels à LED Mercmaster™ compacts

Standard ou normal-secours
Zones ordinaires

NEC/CEC Modèle standard : Types 3R, 4, 4X | IP66/IP67 | Convient à une utilisation en zones humides | Type extérieur marin (eau salée) ⌘
Modèle standard CB IECCE : IK08
Important : Certifié par l'American Bureau of Shipping (ABS) | approuvé par l'International Dark Sky (IDA) (modèle standard uniquement) | 10G Vibration

Accessoires et pièces de rechange — Modèle standard

Modèle	Température ambiante	Tension	Puissance du driver	TCP (température de couleur proximale)	Paramètres de courant constant	Référence catalogue
Drivers à LED de rechange						
IMLLED3	-40 °C à +65 °C (-40 °F à +149 °F)	BU	50 W	3 000 K, 4 000 K, 5 000 K	1000 mA	APMS050C135UD10
		BH				APMS050C135HD10
		B2				APMZ050C130DC10
	-50 °C à +65 °C (-58 °F à +149 °F)	BU	50 W	1 800 K, Ambre	640 mA	APMS050C135UD64
		BH				APMS050C135HD64
		B2				APMZ050C130DC64
IMLLED4	-40 °C à +65 °C (-40 °F à +149 °F)	BU	50 W	3 000 K, 4 000 K, 5 000 K	1000 mA	APMZ050L135UD10
		B2				APMZ050C130DC10
		BU				50 W
	B2	APMZ050C130DC64				
	-50 °C à +65 °C (-58 °F à +149 °F)	BU	50 W	3 000 K, 4 000 K, 5 000 K	1300 mA	
		BH				APMS050C135HD13
B2		APMZ050C130DC13				
IMLLED7	-40 °C à +60 °C (-40 °F à +140 °F)	BU	50 W	ALL	825 mA	APMS050C135UD82
		BH				APMS050C135HD82
		B2				APMZ050C130DC82
	-50 °C à +60 °C (-58 °F à +140 °F)	BU	50 W	ALL	825 mA	APMZ050L135UD82
		B2				APMZ050C130DC82
		B2				50 W
IMLLED4	-40 °C à +65 °C (-40 °F à +149 °F)	BU	50 W	3 000 K, 4 000 K, 5 000 K	1300 mA	APMZ050L135UD13
		B2				APMZ050C130DC13
		BU				50 W
	B2	APMZ050C130DC78				
	-50 °C à +65 °C (-58 °F à +149 °F)	BU	50 W	ALL	825 mA	
		BH				APMS050C135HD82
B2		APMZ050C130DC82				
-40 °C à +60 °C (-40 °F à +140 °F)	BU	50 W	ALL	825 mA	APMZ050L135UD82	
	B2				APMZ050C130DC82	
	B2				50 W	1 800 K, Ambre
-50 °C à +65 °C (-58 °F à +149 °F)	BU	50 W	ALL	825 mA	APMZ050L135UD82	
	B2				APMZ050C130DC82	
	B2				50 W	1 800 K, Ambre



Luminaires industriels à LED Mercmaster™ compacts

Standard ou normal-secours
Zones ordinaires



NEC/CEC Modèle standard : Types 3R, 4, 4X | IP66/IP67 | Convient à une utilisation en zones humides | Type extérieur marin (eau salée) ⌘

NEC/CEC Modèle à batterie de secours : Type 3R, 4, 4X | IP66/IP67 | Convient à une utilisation en zones humides | Type extérieur marin (eau salée) ⌘

Modèle standard CB IECCE : IK08

Important : Certifié par l'American Bureau of Shipping (ABS) | approuvé par l'International Dark Sky (IDA) (modèle standard uniquement) | 10G Vibration

Accessoires et pièces de rechange — Modèle de batterie de secours

Description	Weight in kg (lbs)	Catalog Number
 Bloc-batterie de rechange	0,7 (1,5)	BPMLLED
 Module de gestion de la batterie de rechange	0,7 (1,5)	BMMLLED
Fusible de rechange (système normal-secours)	0,2 (0,4)	MLF5

Drivers à LED de rechange

Modèle	Tension	Puissance du driver	TCP (température de couleur proximale)	Paramètres de courant constant	Référence catalogue
IMLLED2	BU	50 W	3 000 K, 4 000 K, 5 000 K	480 mA	APMS050C135UD48
			1 800 K, Ambre	550 mA	APMS050C135UD55
IMLLED3	BU	50 W	3 000 K, 4 000 K, 5 000 K	610 mA	APMS050C135UD61
			1 800 K, Ambre	640 mA	APMS050C135UD64
IMLLED4	BU	50 W	3 000 K, 4 000 K, 5 000 K	750 mA	APMS050C135UD75
			1 800 K, Ambre	780 mA	APMS050C135UD78
IMLLED7	BU	50 W	All	825 mA	APMS050C135UD82

Capots de montage avec cellule photoélectrique installée en usine — Tous les modèles ①

Capots de montage	Taille de l'entrée	Option de cellule photoélectrique	Référence catalogue
Suspendu	NPT 3/4 po	120 V	KPA75PC12
		208 V, 240 V, 277 V	KPA75PC24
	NPT 1 po	120 V	KPA100PC12
		208 V, 240 V, 277 V	KPA100PC24
Suspendu étanche	NPT 3/4 po	120 V	KPA75WTPC12
		208 V, 240 V, 277 V	KPA75WTPC24
	NPT 1 po	120 V	KPA100WTPC12
		208 V, 240 V, 277 V	KPA100WTPC24
Mural	NPT 3/4 po	120 V	KPWB75PC12
		208 V, 240 V, 277 V	KPWB75PC24
	NPT 1 po	120 V	KPWB100PC12
		208 V, 240 V, 277 V	KPWB100PC24
Montant incliné à 25°	NPT 1-1/4 po sur montant incliné	120 V	KPS125PC12
		208 V, 240 V, 277 V	KPS125PC24
	NPT 1-1/2 po sur montant incliné	120 V	KPS150PC12
		208 V, 240 V, 277 V	KPS150PC24
Montant incliné à 90°	NPT 1-1/4 po sur montant incliné	120 V	KPST125PC12
		208 V, 240 V, 277 V	KPST125PC24
	NPT 1-1/2 po sur montant incliné	120 V	KPST150PC12
		208 V, 240 V, 277 V	KPST150PC24

① Les luminaires équipés de cellules photoélectriques sont classés cCSAus et disponibles uniquement pour les appareils 120 à 277 Vca. Les caractéristiques suivantes ne s'appliquent pas : IP, type extérieur marin (eau salée), classe II, NEMA. Le luminaire reste adapté aux endroits humides.

⌘ L'utilisation de fusibles annule la classification de type extérieur marin (eau salée).

Luminaires industriels à LED Mercmaster™ compacts

Standard ou normal-secours
Zones ordinaires

NEC/CEC Modèle standard : Types 3R, 4, 4X | IP66/IP67 | Convient à une utilisation en zones humides | Type extérieur marin (eau salée) ☼
NEC/CEC Modèle à batterie de secours : Type 3R, 4, 4X | IP66/IP67 | Convient à une utilisation en zones humides | Type extérieur marin (eau salée) ☼
Modèle standard CB IECCE : IK08
Important : Certifié par l'American Bureau of Shipping (ABS) | approuvé par l'International Dark Sky (IDA) (modèle standard uniquement) | 10G Vibration

Éclairage

Dimensions en millimètres (pouces) — Tous les modèles avec diffuseurs en polycarbonate — Modèle standard avec réflecteur de verre court

Montage suspendu — Diffuseur

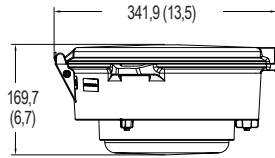

Montage suspendu — Réflecteur

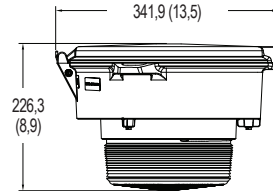

Montage suspendu étanche — Diffuseur

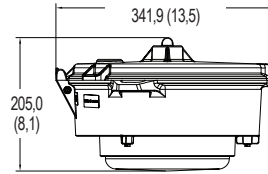

Montage suspendu étanche — Réflecteur

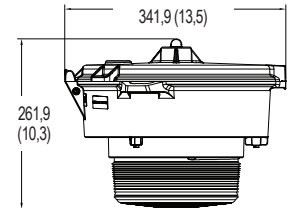

Montage conique suspendu — Diffuseur

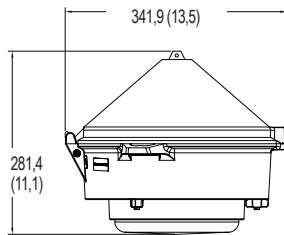

Montage conique suspendu — Réflecteur

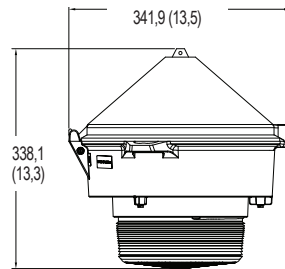

Montage plafond — Diffuseur

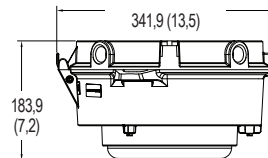

Montage plafond — Réflecteur

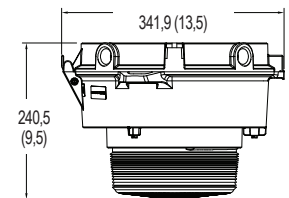

Montage sur montant incliné à 25° — Diffuseur

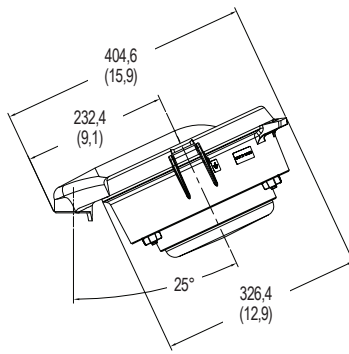

Montage sur montant incliné à 25° — Réflecteur

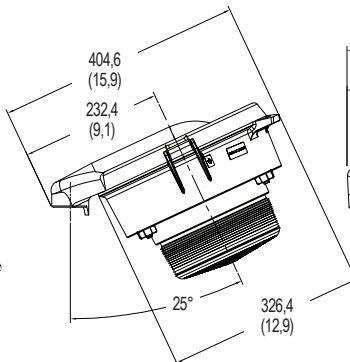

Montage sur montant incliné à 90° — Diffuseur

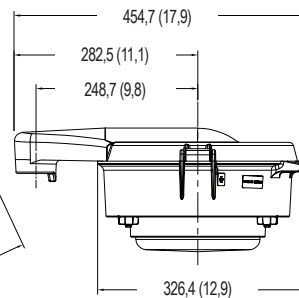

Montage sur montant incliné à 90° — Réflecteur

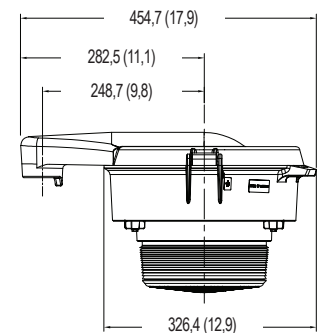

Montage plafond ou mural — Diffuseur

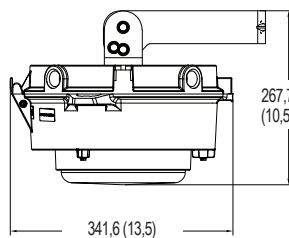

Montage plafond ou mural — Réflecteur

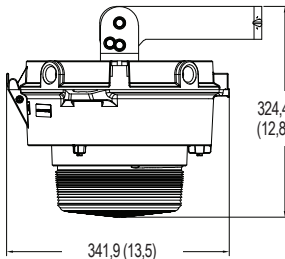

Montage mural — Diffuseur

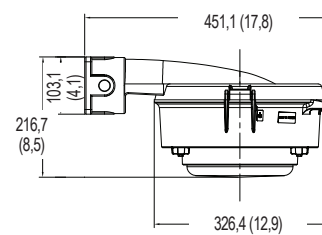

Montage mural — Réflecteur

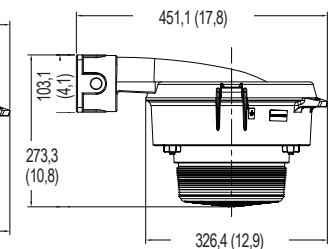

☼ L'utilisation de fusibles annule la classification de type extérieur marin (eau salée).

Luminaires industriels à LED Mercmaster™ compacts

Standard ou normal-secours

Zones ordinaires

NEC/CEC Modèle standard : Types 3R, 4, 4X | IP66/IP67 | Convient à une utilisation en zones humides | Type extérieur marin (eau salée) ⌘

NEC/CEC Modèle à batterie de secours : Type 3R, 4, 4X | IP66/IP67 | Convient à une utilisation en zones humides | Type extérieur marin (eau salée) ⌘

Modèle standard CB IECCE : IK08

Important : Certifié par l'American Bureau of Shipping (ABS) | approuvé par l'International Dark Sky (IDA) (modèle standard uniquement) | 10G Vibration

Dimensions en millimètres (pouces) — Tous les modèles — Boîtier du driver

Avec diffuseurs en polycarbonate — Tous les modèles

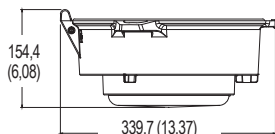

Avec réflecteur de verre court — Modèle standard

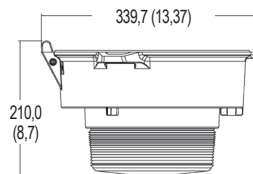

Dimensions en millimètres (pouces) — Tous les modèles avec diffuseurs en polycarbonate — Modèle standard avec réflecteur de verre court

Adaptateur Mercmaster II — plafond ou suspendu — Diffuseur

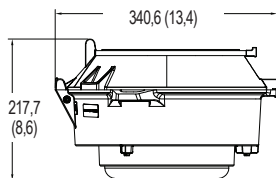

Adaptateur Mercmaster II — plafond ou suspendu — Réflecteur

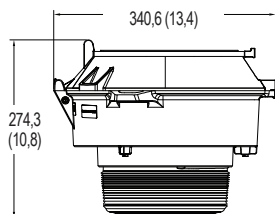

Adaptateur Mercmaster II — mural ou sur montant incliné — Diffuseur

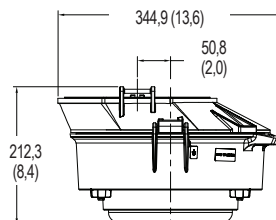

Adaptateur Mercmaster II — mural ou sur montant incliné — Réflecteur

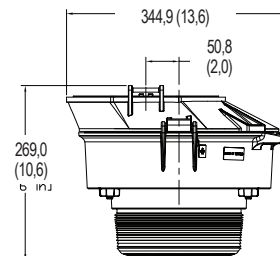

Adaptateur Crouse-Hinds™ ± — plafond ou suspendu — Diffuseur

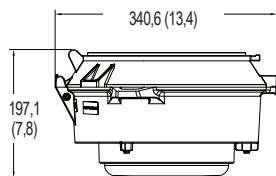

Adaptateur Crouse-Hinds™ ± — plafond ou suspendu — Réflecteur

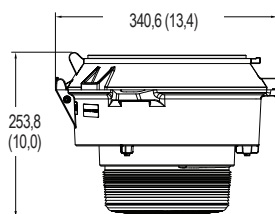

Adaptateur Crouse-Hinds™ ± — mural ou sur montant incliné — Diffuseur

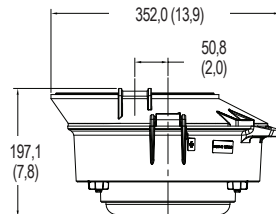

Adaptateur Crouse-Hinds™ ± — mural ou sur montant incliné — Réflecteur

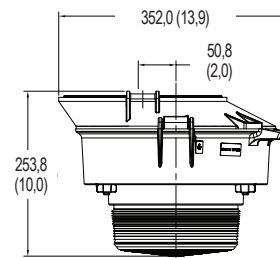

Adaptateur Killark™ ◇ — Diffuseur

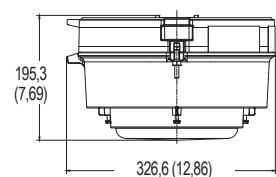

Adaptateur Killark™ ◇ — Réflecteur

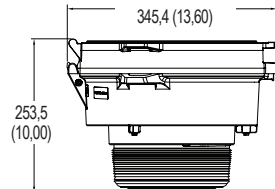

Poids du luminaire — Tous les modèles

Description	Poids en kg (lb)
Modèle de luminaire standard	4,6 (10,10)
Modèle de batterie de secours pour luminaire	5,8 (13,80)

◇ Killark est une marque déposée de Hubbell Incorporated.

± Crouse-Hinds est une marque déposée de Cooper Industries, Inc., une filiale à part entière d'Eaton Corporation plc.

⌘ L'utilisation de fusibles annule la classification de type extérieur marin (eau salée).

Luminaires industriels à LED Mercmaster™ compacts

Standard ou normal-secours
Zones ordinaires

NEC/CEC Modèle standard : Types 3R, 4, 4X | IP66/IP67 | Convient à une utilisation en zones humides | Type extérieur marin (eau salée) ⌘
NEC/CEC Modèle à batterie de secours : Type 3R, 4, 4X | IP66/IP67 | Convient à une utilisation en zones humides | Type extérieur marin (eau salée) ⌘
Modèle standard CB IECCE : IK08
Important : Certifié par l'American Bureau of Shipping (ABS) | approuvé par l'International Dark Sky (IDA) (modèle standard uniquement) | 10G Vibration

Données photométriques — Les données indiquées sont absolues

Type V, polycarbonate transparent, TCP 5 000 K

NUMÉRO DE RAPPORT : IMLLED4CP5BU

Flux lumineux du luminaire 3,198

RÉPARTITION DES CANDELAS POLAIRES

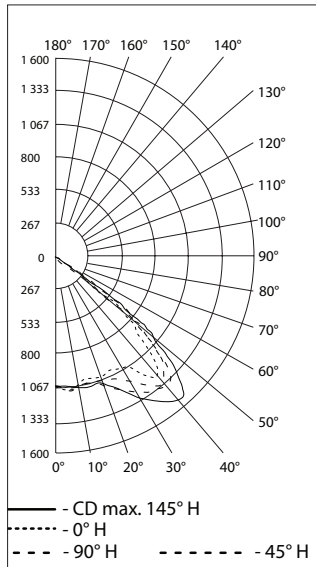

Type V, polycarbonate dépoli, TCP 5 000 K

NUMÉRO DE RAPPORT : IMLLED4CD5BU

Flux lumineux du luminaire 3,103

RÉPARTITION DES CANDELAS POLAIRES

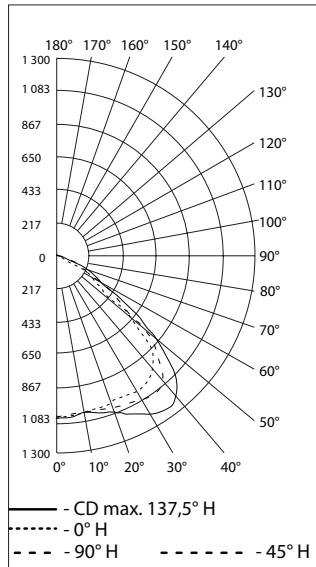

Type V, verre transparent, TCP 5 000 K

NUMÉRO DE RAPPORT : IMLLED4CG5BU

Flux lumineux du luminaire 3,334

RÉPARTITION DES CANDELAS POLAIRES

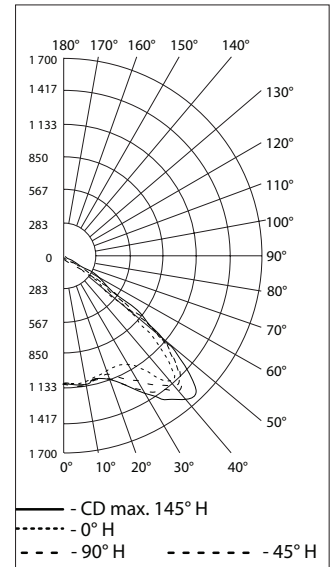

Type V, réfractaire en verre, TCP 5 000 K

NUMÉRO DE RAPPORT : IMLLED4CJ5BU

Flux lumineux du luminaire 3,020

RÉPARTITION DES CANDELAS POLAIRES

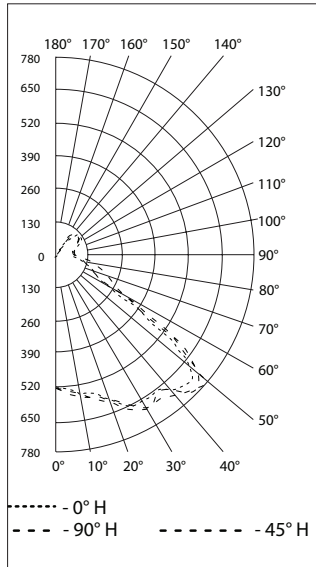

Type V, polycarbonate transparent, TCP 5 000 K

NUMÉRO DE RAPPORT : IMLLED4CP5BU

Flux lumineux du luminaire 4,234

RÉPARTITION DES CANDELAS POLAIRES

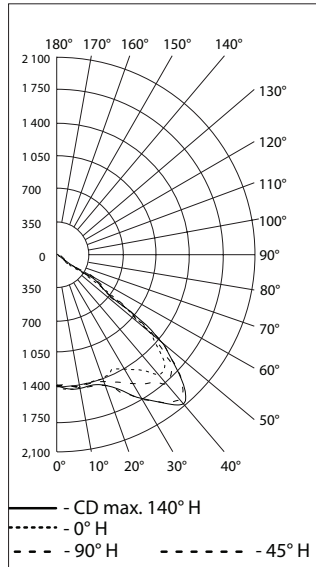

Type V, polycarbonate dépoli, TCP 5 000 K

NUMÉRO DE RAPPORT : IMLLED4CD5BU

Flux lumineux du luminaire 4,151

RÉPARTITION DES CANDELAS POLAIRES

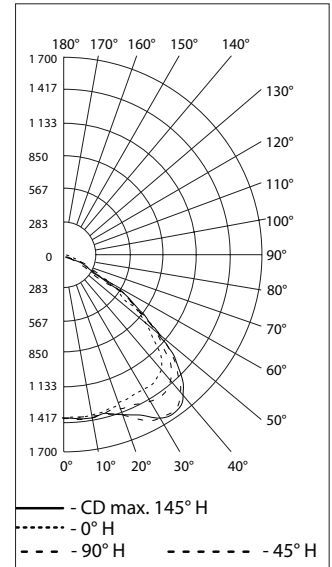

⌘ L'utilisation de fusibles annule la classification de type extérieur marin (eau salée).

Luminaires industriels à LED Mercmaster™ compacts

Standard ou normal-secours
Zones ordinaires

NEC/CEC Modèle standard : Types 3R, 4, 4X | IP66/IP67 | Convient à une utilisation en zones humides | Type extérieur marin (eau salée) ⌘

NEC/CEC Modèle à batterie de secours : Type 3R, 4, 4X | IP66/IP67 | Convient à une utilisation en zones humides | Type extérieur marin (eau salée) ⌘

Modèle standard CB IECCE : IK08

Important : Certifié par l'American Bureau of Shipping (ABS) | approuvé par l'International Dark Sky (IDA) (modèle standard uniquement) | 10G Vibration

Données photométriques — Les données indiquées sont absolues

Type V, verre transparent, TCP 5 000 K

NUMÉRO DE RAPPORT : IMLLED3CG5BU

Flux lumineux du luminaire 4,468

RÉPARTITION DES CANDELAS POLAIRES

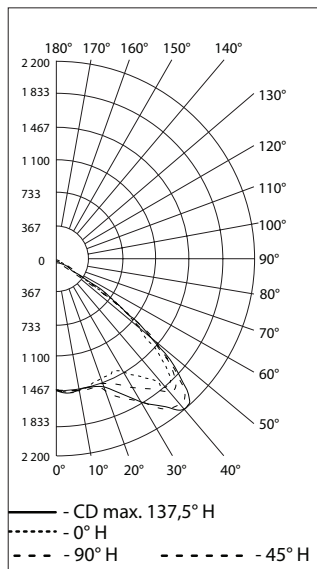

Type V, réfractaire en verre, TCP 5 000 K

NUMÉRO DE RAPPORT : IMLLED3CJ5BU

Flux lumineux du luminaire 4,020

RÉPARTITION DES CANDELAS POLAIRES

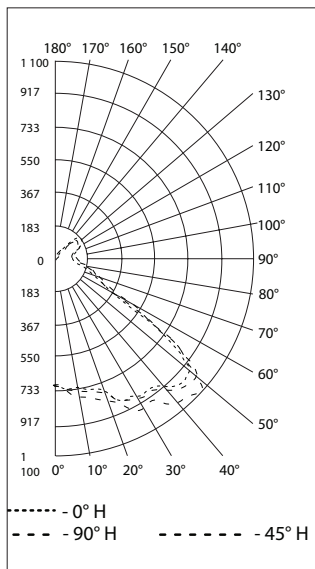

Type V, polycarbonate transparent, TCP 5 000 K

NUMÉRO DE RAPPORT : IMLLED4CP5BU

Flux lumineux du luminaire 5,330

RÉPARTITION DES CANDELAS POLAIRES

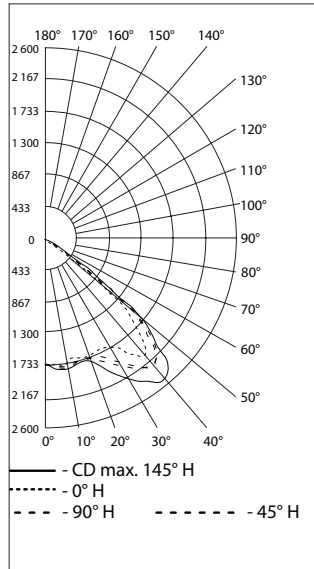

Type V, polycarbonate dépoli, TCP 5 000 K

NUMÉRO DE RAPPORT : IMLLED4CD5BU

Flux lumineux du luminaire 5,150

RÉPARTITION DES CANDELAS POLAIRES

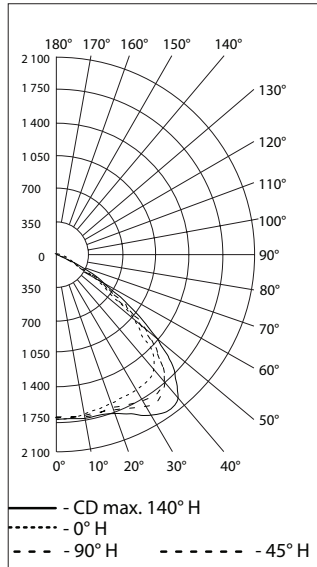

Type V, verre transparent, TCP 5 000 K

NUMÉRO DE RAPPORT : IMLLED4CG5BU

Flux lumineux du luminaire 5,529

RÉPARTITION DES CANDELAS POLAIRES

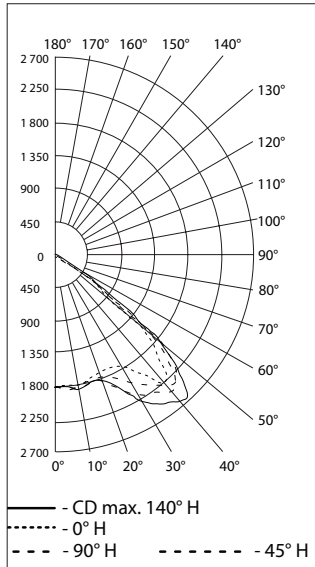

Type V, réfractaire en verre, TCP 5 000 K

NUMÉRO DE RAPPORT : IMLLED4CJ5BU

Flux lumineux du luminaire 4,940

RÉPARTITION DES CANDELAS POLAIRES

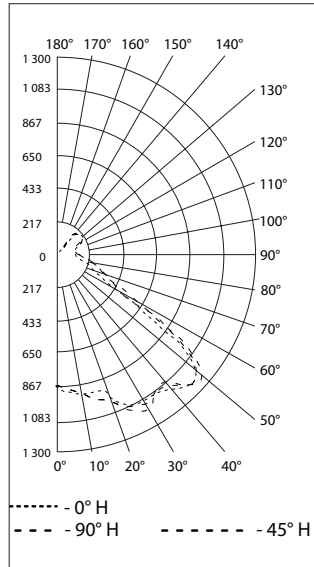

⌘ L'utilisation de fusibles annule la classification de type extérieur marin (eau salée).

Luminaires industriels à LED Mercmaster™ compacts

Standard ou normal-secours
Zones ordinaires

NEC/CEC Modèle standard : Types 3R, 4, 4X | IP66/IP67 | Convient à une utilisation en zones humides | Type extérieur marin (eau salée) ⌘
NEC/CEC Modèle à batterie de secours : Type 3R, 4, 4X | IP66/IP67 | Convient à une utilisation en zones humides | Type extérieur marin (eau salée) ⌘
Modèle standard CB IECCE : IK08
Important : Certifié par l'American Bureau of Shipping (ABS) | approuvé par l'International Dark Sky (IDA) (modèle standard uniquement) | 10G Vibration

Données photométriques — Les données indiquées sont absolues

Type V, polycarbonate transparent, TCP 5 000 K
NUMÉRO DE RAPPORT : IMLLED2CP5BUH+EMR
Flux lumineux du luminaire 1,404

RÉPARTITION DES CANDELAS POLAIRES

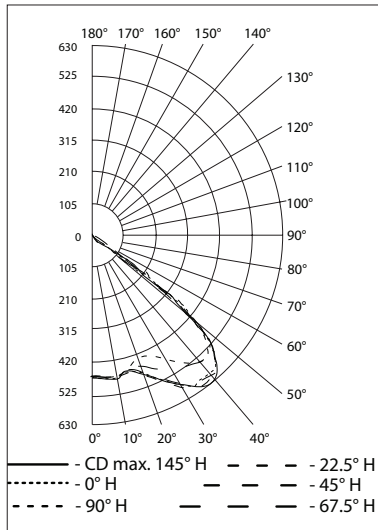

Type V, polycarbonate dépoli, TCP 5 000 K
NUMÉRO DE RAPPORT : IMLLED2CD5BUH+EMR
Flux lumineux du luminaire 1,369

RÉPARTITION DES CANDELAS POLAIRES

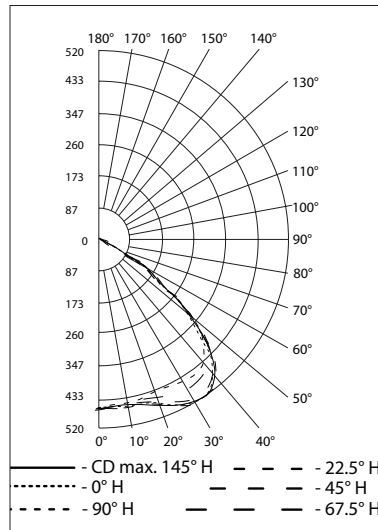

Type V, verre transparent, TCP 5 000 K
NUMÉRO DE RAPPORT : IMLLED2CG5BUH+EMR
Flux lumineux du luminaire 1,460

RÉPARTITION DES CANDELAS POLAIRES

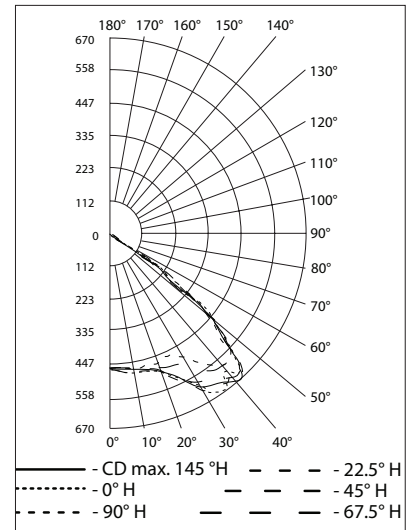

Type V, verre transparent, TCP 4 000 K
NUMÉRO DE RAPPORT : IMLLED4NG5BUH+EMR
Flux lumineux du luminaire 1,330

RÉPARTITION DES CANDELAS POLAIRES

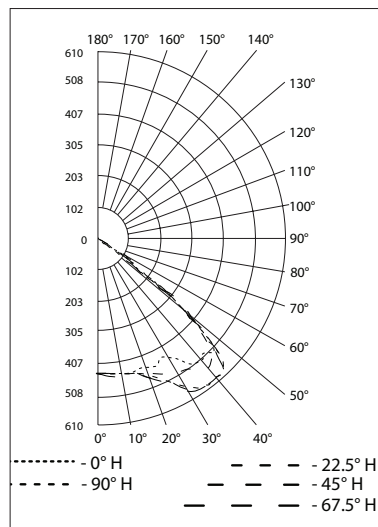

Type V, verre transparent, TCP 3 000 K
NUMÉRO DE RAPPORT : IMLLED4WG5BUH+EMR
Flux lumineux du luminaire 1,207

RÉPARTITION DES CANDELAS POLAIRES

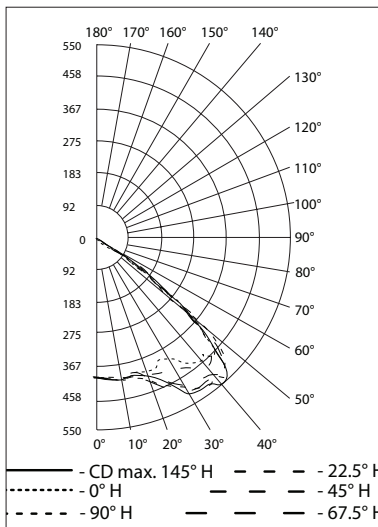

⌘ L'utilisation de fusibles annule la classification de type extérieur marin (eau salée).

Luminaires industriels à LED de cloison à luminosité élevée

Luminaires hermétiques et étanches

Zones ordinaires

NEC/CEC : types 3R, 4, 4X ; IP66/IP67 ; Exposition simultanée ; adaptée à une utilisation en zones humides ; Type extérieur marin (eau salée) †

CB IECCE : IK08

Marquages : CE | UKCA

Applications

- Luminaires hermétiques et étanches adaptés pour une utilisation dans les conditions suivantes :
 - Une large gamme d'environnements industriels sévères
 - Zones humides et maritimes
 - Luminaire monté sur un mur, adapté aux zones à espace restreint, à faible hauteur de plafond et qui nécessitent une réduction du poids des luminaires
- Les applications types incluent :
 - Allées/passereles/escaliers
 - Élévateurs à grains
 - Tunnels
 - Passerelles pour canalisations
 - Zones de traitement
 - Usines d'hydrogène et de biocarburants
 - Usines de GNL (gaz naturel liquéfié)

Caractéristiques

- Conception compacte et légère
- Choix de températures de couleur proximale (TCP) : blanc froid 5 000 K, blanc neutre 4 000 K ou blanc chaud 3 000 K ou sodium haute pression 1 800 K (70 IRC au mini.) jaune orange.
- Personnalisation en fonction des exigences de l'application grâce à deux types de globe disponibles : polycarbonate dépoli ou verre transparent.
- Deux niveaux de flux lumineux pour l'adaptation de luminaires à lampes à décharge jusqu'à 250 W :

Flux lumineux nominal ①	Lampe à décharge équivalente	Modèle
4 200	70 à 100 W	IMLTCL3
6 800	175 à 250 W	IMLTCL7

① Valeur du flux lumineux nominal. Informations détaillées sur le flux lumineux disponibles dans les tableaux.

- La charnière possède un rebond haut pour plus de sécurité lors de l'installation et de l'entretien.
- La construction de la charnière et de la vis assure une compression à 360° à tous les points du joint d'étanchéité de l'enveloppe du luminaire pour une étanchéité parfaite. La conception escamotable de la vis et de l'écrou imperdables simplifie l'entretien.
- Enveloppe robuste de conception thermique supérieure prolongeant la durée de vie du luminaire
- Transfert de chaleur fiable via l'enveloppe en aluminium moulé et recouvert de poudre d'époxy (radiateur). Il assure une dissipation de chaleur maximale de l'ensemble LED vers l'environnement extérieur.
- Les capots de montage et les joints d'étanchéité du globe sont en caoutchouc de silicone pour empêcher l'humidité, la saleté et la poussière ; ils restent flexibles et résistent à des températures extrêmes. La conception de la fermeture assure une compression uniforme du joint d'étanchéité.
- Protection standard contre les surtensions de 6 kV.
- Tension :
 - BU : 100 à 277 Vca ou 125 à 300 Vcc
 - B2 : 24 à 48 Vcc
- Température ambiante :
 - Standard : -40 °C à +65 °C (-40 °F à +149 °F)
 - Option basse température : -50 °C à +65 °C (-58 °F à +149 °F)
- Joints d'étanchéité en silicone robustes et résistants aux températures élevées



L70 déclaré :

+25 °C (+77 °F)	Données déclarées	> 60 000
	Données calculées	> 200 000
+65 °C (+149 °F)	Données déclarées	> 60 000
	Données calculées	> 200 000

- Bornier à vis à ressort compatible avec les câbles de 0,14 à 6 mm² (26 à 10 AWG)
- Lentille et driver à LED remplaçables sur site
- Données photométriques et schémas électroniques disponibles sur demande

Garantie

- Garantie standard de 5 ans.

Contrôles

- Variation :
 - Le luminaire industriel à LED de cloison à luminosité élevée est doté d'un port d'entrée à gradation variable de 0 à 10 V à deux fils pour le contrôle du flux lumineux :
 - Modèles de température de fonctionnement standard : de 10 % à 100 % du flux lumineux nominal.
 - Modèles de température froide : de 10 % à 100 % du flux lumineux nominal.
 - Modèles 24 à 48 Vcc : de 0 à 100 % du flux lumineux nominal.
- Contrôles d'éclairage de groupe :
 - Simplification de l'installation des contrôles d'éclairage favorisant des économies d'énergie.
 - Contrôle de 10 luminaires à une distance de 60 mètres (200 pieds) grâce au régulateur industriel de gradation intégré à LED connecté Mercmaster™.
 - Câblage en guirlande des luminaires sur le même disjoncteur en raccordant les fils de gradation de 0 à 10 V au luminaire connecté. Permet aux fonctionnalités avancées du luminaire industriel Mercmaster connecté de gérer les caractéristiques d'utilisation de lumière naturelle (puissance réglable), de détection de mouvement (jusqu'à 12 mètres) et de planification (jusqu'à 4 fois par jour) avec le groupe d'éclairages
 - En option, il est possible de mettre en service et de surveiller le groupe d'éclairages à distance via notre application d'éclairage connecté Plantweb™ Insight.

Options

- Protection pour globe disponible, vendue séparément.
- Câble de sécurité disponible, vendu séparément.
- Réducteur M20 disponible, vendu séparément.

† Peut faire l'objet d'une révision.

‡ L'utilisation d'un fusible annule la classification de type extérieur marin (eau salée).

☞ Pour les détails concernant la garantie, veuillez consulter notre site web : www.appleton.emerson.com.

Luminaires industriels à LED de cloison à luminosité élevée

Luminaires hermétiques et étanches

Zones ordinaires

NEC/CEC : types 3R, 4, 4X ; IP66/IP67 ; Exposition simultanée ; adaptée à une utilisation en zones humides ; Type extérieur marin (eau salée) †

CB IECCE : IK08

Marquages : CE | UKCA

Matériaux standard

- Capots de montage et enveloppe du driver : moulés en aluminium sans cuivre (4/10 de 1 % max.)
- Globe : verre ou polycarbonate
- Joints d'étanchéité : caoutchouc de silicone
- Tous les ensembles de fixation et de retenue : acier inox
- Protection du globe : fil en acier inoxydable

Finitions standard

- Capots de montage et enveloppe du driver : fini à revêtement en poudre d'époxy grise, appliqué par procédé électrostatique pour une protection entièrement uniforme

Certifications et conformités NEC/CEC

- Norme UL : UL 1598 ; UL 8750
- Norme CSA : C22.2 n ° 250.0-08; C22.2 n ° 250.13-17
- Normes NEMA/ANSI/CEI : 60529
- cCSAus : 164460, certificat numéro : 70129363

Certificats et conformités CB IECCE

- CEI 60598-1, CEI 60598-2-1
- Certificats CB IECCE : 64460-80075816
- Sécurité photobiologique, CEI 62778 et CEI 62471

Marquage CE et UKCA

- Sécurité : EN 60598-1, EN 60598-2-1 et EN 60598-2-5
- EMC : EN 61547, 61000-6-4, 61000-3-2, CISPR 15

Produits connexes

- Luminaires à LED de cloison à luminosité élevée
- Luminaires à LED Mercmaster connectés
- Luminaires industriels à LED Mercmaster connectés

Caractéristiques illustrées



Luminaire à LED Mercmaster connecté pour sites industriels

Luminaires industriels à LED de cloison à luminosité élevée



Contrôles d'éclairage de groupe :

Contrôle de 10 luminaires à une distance de 60 mètres (200 pieds) grâce au régulateur industriel de gradation intégré à LED connecté Mercmaster par câblage en guirlande des fils de gradation du groupe de luminaires.

Loquet et charnière :

Le système de verrouillage imperdable en acier inoxydable (vis et écrou) se ferme en toute sécurité et résiste aux atmosphères corrosives. La conception escamotable simplifie le câblage et l'installation. Une charnière extra haute offre une protection supplémentaire contre le détachement accidentel de l'enveloppe du driver lors de l'installation ou de l'entretien.

Pièces remplaçables sur site :

Les globes en polycarbonate, les drivers et les verres de rechange sont fournis en vue de faciliter l'entretien.

Câble de sécurité (en option) :

Le câble de sécurité se glisse autour du boîtier par des points de retenue moulés. Il est doté de boucles intégrées, associées à un mousqueton de verrouillage pour permettre une installation rapide et sûre.

† Peut faire l'objet d'une révision.

‡ L'utilisation d'un fusible annule la classification de type extérieur marin (eau salée).

Luminaires industriels à LED de cloison à luminosité élevée

Luminaires hermétiques et étanches

Zones ordinaires

NEC/CEC : types 3R, 4, 4X ; IP66/IP67 ; Exposition simultanée ; adaptée à une utilisation en zones humides ; Type extérieur marin (eau salée) ‡†

CB IECIEE : IK08

Marquages : CE | UKCA

Codification des références catalogue — Luminaires industriels à LED de cloison à luminosité élevée

<p>IMLT</p> <p>Code de série : IMLT - Luminaires industriels à LED de cloison à luminosité élevée</p>	<p>C</p> <p>Montage : C - Surface Vide - Aucun capots de montage ①</p>	<p>L3</p> <p>Flux lumineux (valeur nominale) : ⑧ L3 - 4 200 L7 - 6 800 ⑦</p>	<p>6</p> <p>Taille du manchon : ② 6 - Métrique M20 Vide - Aucun capots de montage ①</p>	<p>C</p> <p>Température de couleur : ③ C - Froide, 5 000 K N - Neutre, 4 000 K W - Chaude, 3 000 K S - HPS, 1 800 K A - Jaune orange</p>	<p>D</p> <p>Matériau du globe : ④ ⑤ D - Globe en polycarbonate dépoli G - Globe en verre transparent</p>	<p>3</p> <p>Modèle de distribution de la lumière : 3 - Type III</p>	<p>DU</p> <p>Tension : ⑥ DU - 100 à 277 Vca, variation de 0 à 10 V D2 - 24 à 48 Vcc, Variation de 0 à 10 V</p>	<p>C</p> <p>Température de service : ⑥ C - Température froide -50 °C (-58 °F) min. Température ambiante Vide - Standard -40 °C (-40 °F) min. Température ambiante</p>
------------------------------------------------------------------------------------------------------------------	---------------------------------------------------------------------------------------	---------------------------------------------------------------------------------------------	--------------------------------------------------------------------------------------------------------	---------------------------------------------------------------------------------------------------------------------------------------------------------------------	-------------------------------------------------------------------------------------------------------------------------	--------------------------------------------------------------------------------	-------------------------------------------------------------------------------------------------------------------------------	----------------------------------------------------------------------------------------------------------------------------------------------------------------------------------------------

① Sélectionnez cette option si vous commandez séparément le capot de montage KPCM20MLT.

② Le luminaire comprend (5) une entrée taraudée NPT 20/27 mm et (1) un réducteur M20. Il est fourni avec une enveloppe du driver et le capot de montage de la cloison, emballés individuellement.

③ Autres options de TCP disponibles sur demande. Contacter un représentant commercial local pour plus d'informations.

④ Les protections pour les globes sont commandées séparément. Voir la section des accessoires pour plus d'informations.

⑤ Les luminaires sont dotés d'une entrée de gradation variable de 0 à 10 V offrant une courbe de gradation de 10 % à 100 % pour les modèles à tension DU à température standard et une courbe de gradation de 0 % à 100 % pour les modèles à tension D2 ou à température froide.

⑥ L'option de température froide est disponible pour une utilisation à une température de 120 à 277 Vca.

⑦ Les modèles IMLTCL7 120-277 Vca vont jusqu'à +60 °C (+140 °F) de température ambiante. Les modèles MLTCL7 24-48 Vcc vont jusqu'à +65 °C (+149 °F) de température ambiante.

⑧ Pour plus d'informations sur le flux lumineux, voir le tableau des flux lumineux (efficacité).

† Peut faire l'objet d'une révision.

‡ L'utilisation d'un fusible annule la classification de type extérieur marin (eau salée).

Luminaires industriels à LED de cloison à luminosité élevée

Luminaires hermétiques et étanches

Zones ordinaires

NEC/CEC : types 3R, 4, 4X ; IP66/IP67 ; Exposition simultanée ; adaptée à une utilisation en zones humides ; Type extérieur marin (eau salée) ‡†

CB IECCE : IK08

Marquages : CE | UKCA

Flux lumineux (efficacité) ①

Modèle	Lampe à décharge équivalente	Modèle de distribution de la lumière	TCP (température de couleur proximale)	IRC (indice de rendu des couleurs)	Flux lumineux		Efficacité (lm/W)		Flux lumineux		Efficacité (lm/W)			
					TCP	IRC	TCP	IRC	TCP	IRC				
Globe en polycarbonate dépoli														
IMLTCL3	70 à 100 W	Type III	3 000 K	80	3 300	106	4 000 K	80	3 500	113	5 000 K	70	3 900	126
IMLTCL7	175 à 250 W	Type III	3 000 K	80	5 600	110	4 000 K	80	5 800	114	5 000 K	70	6 300	124
IMLTCL3	70 à 100 W	Type III	1 800K	70	2 800	82	Orange	S.O.	2 500	74				
IMLTCL7	175 à 250 W	Type III	1 800K	70	4 900	98	Orange	S.O.	4 300	86				
Globe en verre transparent														
IMLTCL3	70 à 100 W	Type III	3 000 K	80	3 500	113	4 000 K	80	3 700	119	5 000 K	70	4 200	135
IMLTCL7	175 à 250 W	Type III	3 000 K	80	6 000	118	4 000 K	80	6 200	122	5 000 K	70	6 800	133
IMLTCL3	70 à 100 W	Type III	1 800K	70	3 000	88	Orange	S.O.	2 600	76				
IMLTCL7	175 à 250 W	Type III	1 800K	70	5 300	106	Orange	S.O.	4 700	94				

Caractéristiques électriques ①

Modèle	Température de service	Tension	Température d'entrée	Puissance d'entrée (watts)	Température d'entrée (A)	Courant	Facteur de puissance (FP)	Distorsion harmonique totale (THD)
IMLTCL3		100 Vca	32		0,32		> 0,9	< 20 %
		277 Vca	32		0,12			
	-40 °C à +65 °C (-40 °F à +149 °F)	125 Vcc	32		0,25		S.O.	S.O.
		300 Vcc	32		0,10			
		24 Vcc	27		1,20		S.O.	S.O.
		48 Vcc	27		0,60			
	-50 °C à +65 °C (-58 °F à +149 °F)	24 Vcc	27		1,20		S.O.	S.O.
		48 Vcc	27		0,60			
		120 Vca	32		0,32		> 0,9	< 20 %
		277 Vca	32		0,12			
IMLTCL7	-40 °C à +60 °C (-40 °F à +140 °F)	100 Vca	53		0,52		> 0,9	< 20 %
		277 Vca	53		0,19			
		125 Vcc	53		0,41		S.O.	S.O.
		300 Vcc	53		0,17			
	-40 °C à +65 °C (-40 °F à +149 °F)	24 Vcc	46		1,87		S.O.	S.O.
		48 Vcc	46		0,92			
	-50 °C à +60 °C (-58 °F à +140 °F)	24 Vcc	46		1,87		S.O.	S.O.
		48 Vcc	46		0,92			
	-50 °C à +65 °C (-58 °F à +149 °F)	120 Vca	53		0,52		> 0,9	< 20 %
		277 Vca	53		0,19			

① Toutes les valeurs sont typiques (tolérance +/-10 %).

† Peut faire l'objet d'une révision.

‡ L'utilisation d'un fusible annule la classification de type extérieur marin (eau salée).

Luminaires industriels à LED de cloison à luminosité élevée

Luminaires hermétiques et étanches

Zones ordinaires

NEC/CEC : types 3R, 4, 4X ; IP66/IP67 ; Exposition simultanée ; adaptée à une utilisation en zones humides ; Type extérieur marin (eau salée) †‡

CB IEC/IEE : IK08





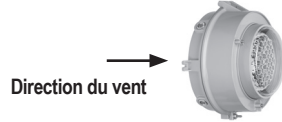

Marquages : CE | UKCA

Calculs de la surface de projection effective des luminaires extérieurs

Luminaire	Surface de projection effective (SPE) = SPA*CF ft²
IMLTC	0,91



Accessoires et pièces de rechange

Description	Poids en kg (lb)	Référence catalogue
Surface — Cinq entrées taraudées, quatre bouchons obturateurs		
 M20	1,4 (3,0)	KPC-M20-MLT
Globes		
 Globe dépoli — Polycarbonate	0,2 (0,5)	VPGL-DIFF
 Globe transparent — Verre	0,8 (1,7)	VPGL-GLASS
Adaptateur		
 Réducteur 3/4 pouce NPT vers M20	0,09 (0,2)	737DT2M25
Protection		
 Protection du globe — Acier inox	0,2 (0,4)	MGU1
Câble de sécurité		
 Câble de sécurité — Acier inox	0,2 (0,4)	LEDSC

Drivers de rechange

Modèle	Température ambiante	Tension	Puissance du driver	TCP (température de couleur proximale)	Paramètres de courant constant	Référence catalogue			
IMLTCL3	-40 °C à +65 °C (-40 °F à +149 °F)	BU	50 W	TOUT	500 mA	APMS050C135UD50			
		B2				APMZ050C130DC50			
	-50 °C à +65 °C (-58 °F à +149 °F)	BU	50 W	TOUT	500 mA	APMZ050L135UD50			
		B2				APMZ050C130DC50			
IMLTCL7	-40 °C à +60 °C (-40 °F à +140 °F)	BU	50 W	TOUT	825 mA	APMS050C135UD82			
		B2				APMZ050C130DC82			
		BU				50 W	TOUT	825 mA	APMZ050L135UD82
		B2				50 W	TOUT	825 mA	APMZ050C130DC82

† Peut faire l'objet d'une révision.

‡ L'utilisation d'un fusible annule la classification de type extérieur marin (eau salée).

Luminaires industriels à LED de cloison à luminosité élevée

Luminaires hermétiques et étanches

Zones ordinaires

NEC/CEC : types 3R, 4, 4X ; IP66/IP67 ; Exposition simultanée ; adaptée à une utilisation en zones humides ; Type extérieur marin (eau salée) ⚡†

CB IECIEE : IK08

Marquages : CE | UKCA

Dimensions en millimètres (pouces)

Montage sur cloison

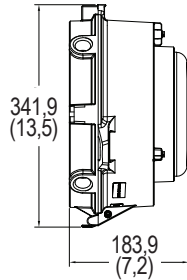

Enveloppe du driver

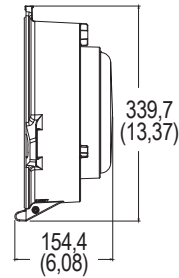

Poids du luminaire

Description	Poids en kg (lb)
Enveloppe du driver	4,6 (10,10)
Cloison	6,0 (13,23)

† Peut faire l'objet d'une révision.

⚡ L'utilisation d'un fusible annule la classification de type extérieur marin (eau salée).

Luminaires industriels à LED de cloison à luminosité élevée

Luminaires hermétiques et étanches

Zones ordinaires

NEC/CEC : types 3R, 4, 4X ; IP66/IP67 ; Exposition simultanée ; adaptée à une utilisation en zones humides ; Type extérieur marin (eau salée) †

CB IECEE : IK08

Marquages : CE | UKCA

Données photométriques — Les données indiquées sont absolues

Type III, verre transparent, TCP 5 000 K, 3 500 lumens

NUMÉRO DE RAPPORT : IMLTL3CG3BU

Flux lumineux du luminaire 4431

RÉPARTITION DES CANDELAS POLAIRES



Candela maximale = 3116,4 située à l'angle horizontal = 52,5, à l'angle vertical = 62,5

N ° 1 - Plan vertical à travers les angles horizontaux (52,5 à 232,5) (Cd max)

N ° 1 - Cône horizontal à travers l'angle vertical (62,5) (Cd max)

Type III, polycarbonate dépoli, TCP 5 000 K, 3 500 lumens

NUMÉRO DE RAPPORT : IMLTL3CD3BU

Flux lumineux du luminaire 4078

RÉPARTITION DES CANDELAS POLAIRES

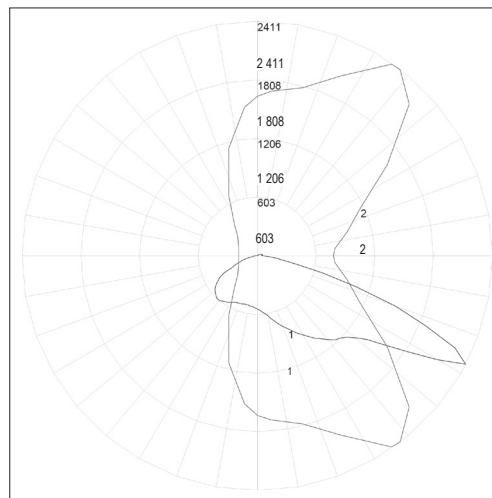

Candela maximale = 2411,15 située à l'angle horizontal = 52,5, à l'angle vertical = 62,5

N ° 1 - Plan vertical à travers les angles horizontaux (52,5 à 232,5) (Cd max)

N ° 1 - Cône horizontal à travers l'angle vertical (62,5) (Cd max)

† Peut faire l'objet d'une révision.

⚠ L'utilisation d'un fusible annule la classification de type extérieur marin (eau salée).

Série ATX™ Linmaster Luminaire à LED non métalliques zone 1

Standard ou normal secours

Sécurité augmentée

ATEX/IECEx : Zones 1 et 2 – 21 et 22

Applications

- Pour une utilisation dans des endroits où :
 - Les zones dangereuses sont désignées comme zones 1 et 2, 21 et 22
 - Un niveau élevé de résistance à la corrosion est requis
 - Une protection contre la poussière, l'eau et l'humidité est requise
- Parmi les applications courantes :
 - Raffineries de pétrole
 - Usines pétrochimiques
 - Industrie agroalimentaire
 - Stations d'épuration
 - Tunnels souterrains
 - Industries de fabrications diverses
 - Usines d'hydrogène et de biocarburants
 - Usines de GNL (gaz naturel liquéfié)



LELED3 | LELED4



LELED5 | LELED6 | LELED7

Caractéristiques

- Choix de températures de couleur de 5 000 K, 4 000 K, 3 000K et 2 200K
- Luminaire est disponible avec des LEDs de couleur verte en option.
- Permet de remplacer facilement un luminaire fluorescent de la série FE, car il utilise les mêmes fixations et entre-axes de fixation que les luminaires LED non métalliques de la série FELED et les luminaires fluorescents non métalliques de différents fabricants.
- Large gamme de flux lumineux, avec une distribution de la lumière équivalente à celle des luminaires fluorescents de la série FE d'Appleton et luminaire LED non métalliques de la série FELED.
- Dimmable 0-10 Vcc.
- Pour éviter la décharge profonde des batteries, les luminaires de secours peuvent être commandés et expédiés sans batteries, puis les batteries peuvent être commandées et expédiées séparément avant l'installation.
- Corps en polyester renforcé de fibre de verre résistant à la corrosion et vasque en polycarbonate.
- Point de rétention intégré dans le boîtier du luminaire pour permettre l'installation du câble de sécurité.
- Enveloppe à haute résistance mécanique (indice IK10 ; 20 joules) à une température ambiante comprise entre de -40 °C et +65 °C (-40 °F à +149 °F) et forme profilée pour utilisation dans des environnements sévères offshore et onshore
- L70 déclaré:

+25 °C (+77 °F)	Déclarées	> 102 000 heures
température ambiante	Calculées	> 200 000 heures
+65 °C (+149 °F)	Déclarées	> 102 000 heures
température ambiante	Calculées	> 200 000 heures

- Conception légère, couvercle articulé à vis imperdables et câblage du bornier facilitant l'installation et l'entretien
- Conception moderne et compacte, adaptée à l'utilisation dans des espaces confinés
- Bornier à vis standard compatible avec les câbles de 4 mm²/6 mm² (souples/rigides)
- Driver de LED remplaçable sur site
- Gestion performante de la dissipation thermique autorisant un fonctionnement sûr dans une large gamme de température.
- Drivers de LED universels à haute efficacité intégrés dans les modèles de luminaires standards, couvrant les exigences de tension de 100 à 277 Vca, 125 à 300 Vcc, 50/60 Hz pour les modèles standards. Des tensions CC en option sont également disponibles : 125-300 Vcc ou 24-48 Vcc.
- Les modèles de luminaires de secours disposent d'un BMM universel et à haute efficacité, couvrant les exigences de tension de 120 à 277 Vca, 50/60 Hz.

- Driver de LED électronique à facteur de puissance élevé (> 0,95).
- Protection contre les surtensions de 6 kV standard.
- Les étiquettes de sortie de secours Appleton peuvent être attachées en toute sécurité sur la vasque en polycarbonate.
- Bouchon M20 ou M25 fourni.
- Système de verrouillage et joint d'étanchéité en élastomère contre les entrées d'eau et de poussière.
- Facilité d'accès - pour effectuer des maintenances - par l'utilisation d'une clé six pans ou d'un tournevis plat.
- Ouverture centrale avec système de déverrouillage breveté pour éviter les détériorations
- Peut être monté horizontalement ou verticalement.
- Disponible en version normal-secours avec une autonomie de 1h30 ou 3h, avec auto-test mensuel intégré. Le résultat de l'autotest est indiqué par des LED multicolores.
- Un interrupteur, disponible en option, coupe l'alimentation des LED et du pilote pour permettre la maintenance dans les endroits dangereux.

Garantie

- Garantie standard de 10 ans.

Options

- Version normal-secours/sur batteries disponible pour tous les modèles;
 - ajouter le suffixe -E à la fin de la référence catalogue pour un maintien de 90 minutes. Exemple: LELED5CBUSADH
 - ajouter le suffixe -E à la fin de la référence catalogue pour un maintien de 180 minutes. Exemple: LELED5CBUSADE

Matériaux standards

- Enveloppe : polyester renforcé de fibre de verre
- Vasque en : polycarbonate
- Joint d'étanchéité : élastomère
- Accessoires de montage disponibles dans différents matériaux, par ex. aluminium peint en gris, acier zingué, acier galvanisé et acier inoxydable 316

Certifications et conformités ATEX/IECEx

- Type certifié : LELED
 - Gaz : Zones 1 et 2
 - Conforme à la directive 2014/34/EU :  II 2 G
 - Type de protection : Ex eb mb IIC Gb
 - Classe de température : T4

☛ Pour les détails concernant la garantie, veuillez consulter notre site web : www.appleton.emerson.com.

Série ATX™ Linmaster Luminaire à LED non métalliques zone 1

Standard ou normal secours

Sécurité augmentée

ATEX/IECEX : Zones 1 et 2 – 21 et 22

- Poussières : Zones 21 et 22
 - Conforme à la directive 2014/34/EU : Ⓔ II 2 D
 - Type de protection : Ex tb IIIC Db
- Température ambiante du luminaire standard : -40 °C jusqu'à +65 °C (-40 °F jusqu'à +149 °F), refer à temperature codes table.
- Température ambiante du luminaire de secours : -20 °C jusqu'à +60 °C (-4 °F jusqu'à +140 °F)
- Certificat ATEX : INERIS 24ATEX0001X
- Certificat IECEX : IIECEX INE 24.0001X
- Indice de protection selon EN/IEC 60529 : IP66 / 67 / 68
 - Le test IPX8 a été réalisé à une profondeur d'eau de 1,5 m pendant une durée de 45 minutes.
- Résistance mécanique : IK10
- Sécurité photobiologique, IEC 62778 et IEC 62471 : RG0

Produits connexes

- Série ATX™ Linmaster Luminaire à LED non métalliques zone 2
- Série ATX™ FELED Luminaire à LED non métalliques

Codification des références catalogue — ATX™ Linmaster Luminaire à LED non métalliques zone 1

LELED	3	C	BU	S	A	D	W	E	F
Série Prefix : LELED - Certifiée ATEX/IECEX zones 1, 2, 21, 22	Température de couleur (TCP) : C - blanc froid, 5 000 K N - blanc neutre, 4 000 K W - blanc chaud, 3 000 K H - 2 200 K V - Vert	Version de câblage : S - Montage plafond/ suspension et câblage standard monophasé L - Montage plafond/ suspension et câblage en repiquage double/ câblage en passage monophasé	Vasque : Vide - Transparente D - Diffuse	Normal-secours : Vide - de normal-secours R- 90 minutes (non- maintenu) H - 90 minutes (maintenu) E - 180 minutes (maintenu)					
Flux lumineux ① : 3 - 3K 4 - 4K 5 - 5K 6 - 6K 7 - 7K	Tension : BU - 100 à 277 Vca, 50/60 Hz; 125-300 Vcc B2 - 24-48 Vcc ②	Entrée de câble : A - M20 armé ③ U - M20 non armé ④ N - M25 non armé ④ R - M25 armé ③	Pack de batteries : Vide - Luminaire de secours avec pack de batteries W - Luminaire de secours sans pack de batteries	Interrupteur de coupure : Vide - Pas d'interrupteur F - Avec interrupteur ⑤					

① Toutes les valeurs sont typiques (tolérance +/-10 %).

② Les tensions en courant continu ne peuvent être utilisées qu'avec des luminaires standard certifiés IECEX. Cette option n'est pas disponible avec certification ATEX.

③ Les presse-étoupes pour câbles armés doivent être commandés séparément.

④ Les presse-étoupes sont inclus dans les luminaires avec des entrées de câbles non-armés.

⑤ Sélectionner l'interrupteur de coupure avec le luminaire standard ou normal-secours.

Série ATX™ Linmaster Luminaires à LED non métalliques zone 1

Standard ou normal secours

Sécurité augmentée

ATEX/IECEx : Zones 1 et 2 – 21 et 22

Tableau des flux lumineux ①

Modèle	Équivalence fluorescente	Modèle de distribution de la lumière	TCP (température de couleur proximale)	IRC (Indice de rendu des couleurs)	Flux lumineux	Efficacité lumineuse		Flux lumineux	Efficacité lumineuse		Flux lumineux	Efficacité lumineuse		
						TCP	IRC		TCP	IRC		TCP	IRC	
Vasque transparente — mode standard														
LELED3	3 x 18 W	Linéaire	3 000 K	≥ 80	3 167	123	4000K	≥ 80	3 402	132	5000K	≥ 80	3 441	133
LELED4	2 x 36 W	Linéaire	3 000 K	≥ 80	3 643	121	4000K	≥ 80	3 913	130	5000K	≥ 80	3 957	131
LELED5	3 x 36 W	Linéaire	3 000 K	≥ 80	5 357	132	4000K	≥ 80	5 754	141	5000K	≥ 80	5 819	143
LELED6	2 x 58 W	Linéaire	3 000 K	≥ 80	6 391	130	4000K	≥ 80	6 864	140	5000K	≥ 80	6 941	141
LELED7	3 x 58 W	Linéaire	3 000 K	≥ 80	7 141	131	4000K	≥ 80	7 671	140	5000K	≥ 80	7 757	142
Vasque transparente — model normal-secours 90 minutes														
LELED3*E	3 x 18 W	Linéaire	3 000 K	≥ 80	3 167 1 144	100	4000K	≥ 80	3 402 1 229	108	5000K	≥ 80	3 441 1 242	109
LELED4*E	2 x 36 W	Linéaire	3 000 K	≥ 80	3 643 1 144	100	4000K	≥ 80	3 913 1 229	107	5000K	≥ 80	3 957 1 242	108
LELED5*E	3 x 36 W	Linéaire	3 000 K	≥ 80	5 357 1 170	116	4000K	≥ 80	5 774 1 257	125	5000K	≥ 80	5 819 1 271	126
LELED6*E	2 x 58 W	Linéaire	3 000 K	≥ 80	6 391 1 170	117	4000K	≥ 80	6 864 1 257	125	5000K	≥ 80	6 941 1 271	127
LELED7*E	3 x 58 W	Linéaire	3 000 K	≥ 80	7 141 1 170	118	4000K	≥ 80	7 671 1 257	127	5000K	≥ 80	7 757 1 271	129
Vasque transparente — model normal-secours 180 minutes														
LELED3*H	3 x 18 W	Linéaire	3 000 K	≥ 80	3 167 676	100	4000K	≥ 80	3 402 727	108	5000K	≥ 80	3 441 735	109
LELED4*H	2 x 36 W	Linéaire	3 000 K	≥ 80	3 643 676	100	4000K	≥ 80	3 913 727	107	5000K	≥ 80	3 957 735	108
LELED5*H	3 x 36 W	Linéaire	3 000 K	≥ 80	5 357 687	116	4000K	≥ 80	5 774 738	125	5000K	≥ 80	5 819 746	126
LELED6*H	2 x 58 W	Linéaire	3 000 K	≥ 80	6 391 687	117	4000K	≥ 80	6 864 738	125	5000K	≥ 80	6 941 746	127
LELED7*H	3 x 58 W	Linéaire	3 000 K	≥ 80	7 141 687	118	4000K	≥ 80	7 671 738	127	5000K	≥ 80	7 757 746	129
Vasque diffuse — mode standard														
LELED3	3 x 18 W	Linéaire	3 000 K	≥ 80	2 914	113	4 000 K	≥ 80	3 075	120	5 000 K	≥ 80	3 144	121
LELED4	2 x 36 W	Linéaire	3 000 K	≥ 80	3 351	111	4 000 K	≥ 80	3 537	117	5 000 K	≥ 80	3 616	120
LELED5	3 x 36 W	Linéaire	3 000 K	≥ 80	4 841	119	4 000 K	≥ 80	5 109	125	5 000 K	≥ 80	5 224	128
LELED6	2 x 58 W	Linéaire	3 000 K	≥ 80	5 774	117	4 000 K	≥ 80	6 095	124	5 000 K	≥ 80	6 231	127
LELED7	3 x 58 W	Linéaire	3 000 K	≥ 80	6 453	118	4 000 K	≥ 80	6 811	125	5 000 K	≥ 80	6 964	127
Vasque diffuse — model normal-secours 180 minutes														
LELED3*E	3 x 18 W	Linéaire	3 000 K	≥ 80	2 914 1 060	92	4 000 K	≥ 80	3 075 1 118	98	5 000 K	≥ 80	3 139 1 143	100
LELED4*E	2 x 36 W	Linéaire	3 000 K	≥ 80	3 351 1 060	92	4 000 K	≥ 80	3 537 1 118	97	5 000 K	≥ 80	3 616 1 143	99
LELED5*E	3 x 36 W	Linéaire	3 000 K	≥ 80	4 901 1 085	106	4 000 K	≥ 80	5 173 1 145	112	5 000 K	≥ 80	5 289 1 171	115
LELED6*E	2 x 58 W	Linéaire	3 000 K	≥ 80	5 774 1 085	106	4 000 K	≥ 80	6 095 1 145	111	5 000 K	≥ 80	6 231 1 171	114
LELED7*E	3 x 58 W	Linéaire	3 000 K	≥ 80	6 453 1 085	107	4 000 K	≥ 80	6 811 1 145	113	5 000 K	≥ 80	6 964 1 171	115
Vasque diffuse — model normal-secours 90 minutes														
LELED3*H	3 x 18 W	Linéaire	3 000 K	≥ 80	2 914 625	92	4 000 K	≥ 80	3 075 660	98	5 000 K	≥ 80	3 139 674	100
LELED4*H	2 x 36 W	Linéaire	3 000 K	≥ 80	3 351 625	92	4 000 K	≥ 80	3 537 660	97	5 000 K	≥ 80	3 616 674	99
LELED5*H	3 x 36 W	Linéaire	3 000 K	≥ 80	4 901 631	106	4 000 K	≥ 80	5 173 666	112	5 000 K	≥ 80	5 289 681	115
LELED6*H	2 x 58 W	Linéaire	3 000 K	≥ 80	5 774 631	106	4 000 K	≥ 80	6 095 666	111	5 000 K	≥ 80	6 231 681	114
LELED7*H	3 x 58 W	Linéaire	3 000 K	≥ 80	6 453 631	107	4 000 K	≥ 80	6 811 666	113	5 000 K	≥ 80	6 964 681	115

① Toutes les valeurs sont typiques (tolérance +/-10 %).

Série ATX™ Linmaster Luminaires à LED non métalliques zone 1

Standard ou normal secours

Sécurité augmentée

ATEX/IECEx : Zones 1 et 2 – 21 et 22

Caractéristiques électriques — Driver CA à 230 Vca ①

Modèle	Tension	Puissance consommée (watts)	Courant d'entrée (A)	Facteur de puissance (FP)	Taux de distorsion harmonique (THD)
Mode standard					
LELED3	230 Vca	26	0,118	> 0,9	< 20%
LELED4	230 Vca	30	0,136	> 0,9	< 20%
LELED5	230 Vca	41	0,186	> 0,9	< 20%
LELED6	230 Vca	49	0,225	> 0,9	< 20%
LELED7	230 Vca	55	0,251	> 0,9	< 20%
Model normal-secours 90 minutes					
LELED3*H	230 Vca	32	0,160	> 0,9	< 20%
LELED4*H	230 Vca	37	0,220	> 0,9	< 20%
LELED5*H	230 Vca	46	0,220	> 0,9	< 20%
LELED6*H	230 Vca	55	0,257	> 0,9	< 20%
LELED7*H	230 Vca	60	0,283	> 0,9	< 20%
Model normal-secours 180 minutes					
LELED3*E	230 Vca	32	0,160	> 0,9	< 20%
LELED4*E	230 Vca	37	0,220	> 0,9	< 20%
LELED5*E	230 Vca	46	0,220	> 0,9	< 20%
LELED6*E	230 Vca	55	0,257	> 0,9	< 20%
LELED7*E	230 Vca	60	0,283	> 0,9	< 20%

Caractéristiques électriques — Driver CC à 24 Vcc ①

Modèle	Tension	Puissance consommée (watts)	Courant d'entrée (A)	Facteur de puissance (FP)	Taux de distorsion harmonique (THD)
LELED3	24 Vcc	24	1,0	S.O.	S.O.
LELED4	24 Vcc	27	1,1	S.O.	S.O.
LELED5	24 Vcc	43	2,8	S.O.	S.O.
LELED6	24 Vcc	50	2,1	S.O.	S.O.
LELED7	24 Vcc	57	2,4	S.O.	S.O.

① Toutes les valeurs sont typiques (tolérance +/-10 %). Les mêmes caractéristiques électriques s'appliquent à chaque luminaire dont la position des LED, les versions de montage et les entrées de câble différent.

Série ATX™ Linmaster Luminaires à LED non métalliques zone 1

Standard ou normal secours

Sécurité augmentée

ATEX/IECEx : Zones 1 et 2 – 21 et 22

Codes de température — Gaz ①

Type de modèle	Gaz – Classe T				
	Ta = +40 °C (+104 °F)	Ta = +50 °C (+122 °F)	Ta = +55 °C (+131 °F)	Ta = +60 °C (+140 °F)	Ta = +65 °C (+149 °F)
LELED3	T6	T5	T5	T4	T4
LELED4	T5	T4	T4	T4	—
LELED5	T6	T5	T5	T5	T4
LELED6	T6	T5	T5	T4	—
LELED7	T5	T4	T4	T4	—

Codes de température — Poussières ①

Type de modèle	Poussières – Température de surface				
	Ta = +40 °C (+104 °F)	Ta = +50 °C (+122 °F)	Ta = +55 °C (+131 °F)	Ta = +60 °C (+140 °F)	Ta = +65 °C (+149 °F)
LELED3	+54 °C (+129 °F)	+64 °C (+147 °F)	+69 °C (+156 °F)	+74 °C (+165 °F)	+79 °C (+174 °F)
LELED4	+55 °C (+131 °F)	+65 °C (+149 °F)	+70 °C (+158 °F)	+75 °C (+167 °F)	—
LELED5	+53 °C (+127 °F)	+63 °C (+145 °F)	+68 °C (+154 °F)	+73 °C (+163 °F)	+78 °C (+172 °F)
LELED6	+54 °C (+129 °F)	+64 °C (+147 °F)	+69 °C (+156 °F)	+74 °C (+165 °F)	—
LELED7	+56 °C (+133 °F)	+66 °C (+151 °F)	+71 °C (+160 °F)	+76 °C (+169 °F)	—

Les valeurs « T » représentent la température maximale

N° « T »	T1	T2	T3	T4	T5	T6
Plage de temp. en °C (°F)	+301 à +450 (+547 à +842)	+201 à +300 (+394 à +572)	+136 à +200 (+277 à +392)	+101 à +135 (+214 à +275)	+86 à +100 (+187 à +212)	+85 (+185)

① Les tables de codes de température ci-dessus concernent uniquement les luminaires standards avec pilote AC. Pour consulter les codes de température relatif aux luminaires de secours ou luminaires standards avec pilote DC, veuillez vous référer au manuel d'instructions.

Série ATX™ Linmaster Luminaires à LED non métalliques zone 1

Standard ou normal secours

Sécurité augmentée

ATEX/IECEx : Zones 1 et 2 – 21 et 22

Schémas de câblage

Version : S

Modèle standard

Standard (monophasé),

3 entrées : une à une extrémité et deux à l'autre extrémité

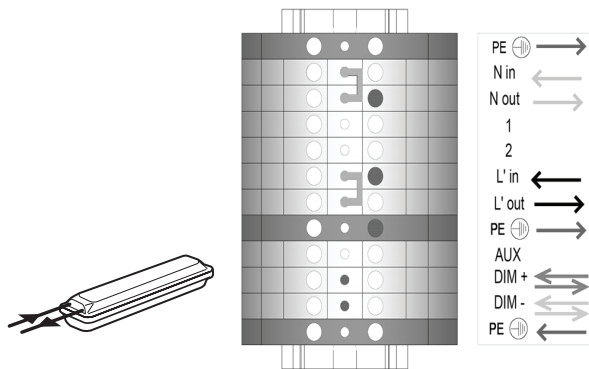

Modèle normal-secours

Standard (monophasé),

3 entrées : une à une extrémité et deux à l'autre extrémité

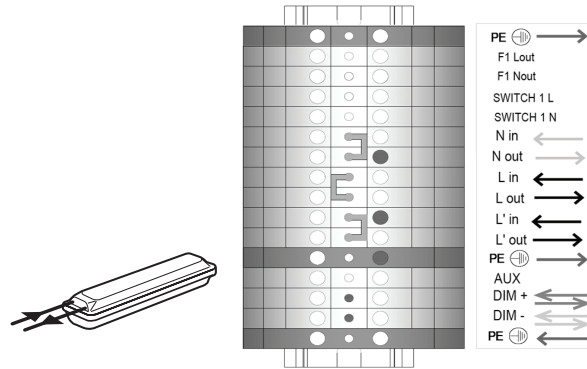

Version : L

Modèle standard

Câblage en repiquage double / câblage en passage (monophasé), 3 entrées : une à une extrémité et deux à l'autre extrémité

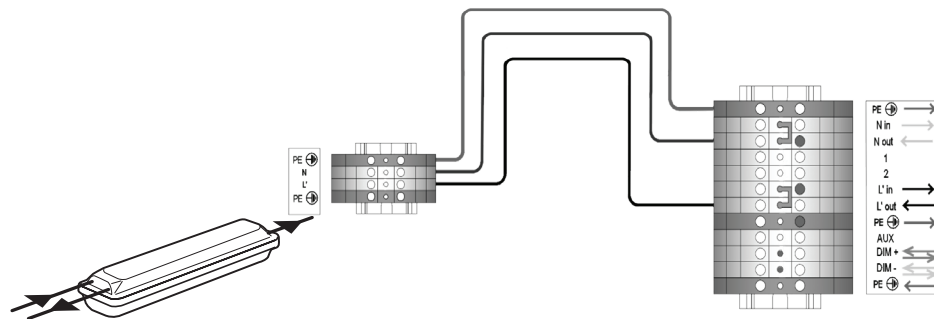

Modèle normal-secours

Câblage en repiquage double / câblage en passage (monophasé), 3 entrées : une à une extrémité et deux à l'autre extrémité

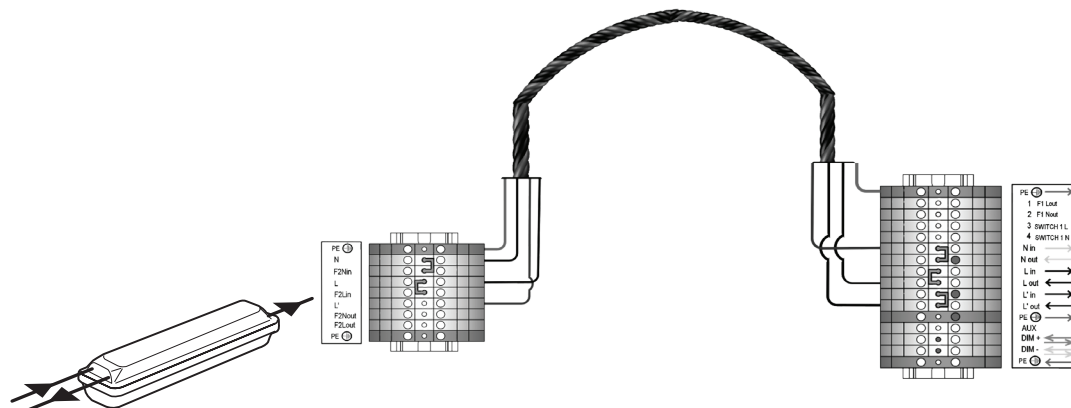

Série ATX™ Linmaster Luminaire à LED non métalliques zone 1

Standard ou normal secours

Sécurité augmentée

ATEX/IECEx : Zones 1 et 2 – 21 et 22

Linmaster normal-secours maintenu

Schéma de branchement

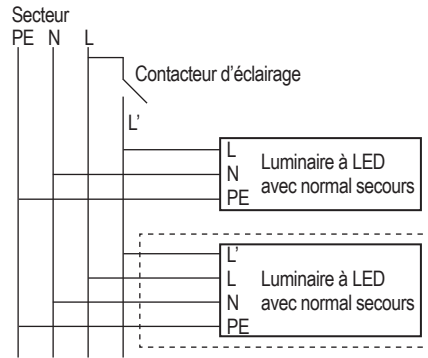

Linmaster normal-secours non-maintenu

Schéma de branchement



Schéma de fonctionnement de l'éclairage secours

Secteur	Interrupteur d'éclairage fermé	Interrupteur d'éclairage ouvert
Présent		
Coupé		

Schéma de fonctionnement de l'éclairage secours

Secteur	Etat du luminaire
Présent	
Coupé	

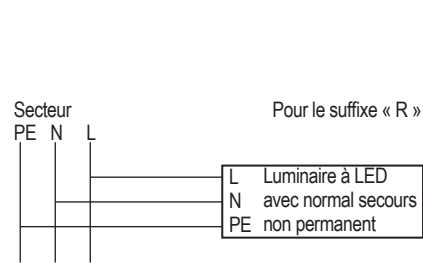
Signification des états des LED pour la version Normal/Secours

Couleur de diode	Indicateur LED	État
Vert	1 s ON (activé) : 1 s OFF (désactivé)	Charge normale correcte, batterie pas complètement chargée, aucun défaut détecté, test correct
Vert	0,25 s ON (activé) : 0,25 s OFF (désactivé)	Test automatique fonctionnel/de durée en cours
Vert	Activé en continu	Charge correcte, batterie complètement chargée, aucun défaut détecté, test correct
Rouge	1 s ON (activé) : 1 s OFF (désactivé)	Anomalie : problème d'installation/la batterie non connectée ou défectueuse. Échec du test fonctionnel/échec du test de durée complète. la batterie non connectée ou défectueuse. Échec du test fonctionnel/échec du test de durée complète.
Voyants LED OFF (désactivés), matrice de LED ON (activée)	Lumière des voyants LED OFF (Désactivé), ON (Activés)	Pas de courant alternatif, mode normal-secours ON (activé)

Système de test automatique (ATS) – Fonctionnalité du modèle Normal/Secours

À la fin des tests fonctionnels et de durée complète, les voyants LED afficheront l'état du luminaire normal-secours en présence du courant alternatif.

Test fonctionnel	Test de durée complète
Démarré sous un délai de 24 à 48 heures après la mise sous tension initiale du luminaire	Démarré sous un délai de 5 à 26 jours après la mise sous tension initiale du module.
Survient tous les 14 jours après le test fonctionnel initial	Survient une fois tous les 364 jours après le test de durée initial
Dure 30 secondes.	Dure 180 minutes

À la fin des tests fonctionnels et de durée complète, le voyant LED affichera l'état du luminaire normal-secours en présence du courant alternatif.

Autonomie de l'éclairage secours — TCP 5 000 K

Niveau lumineux	Capacité de la batterie	Autonomie	Flux lumineux	Autonomie	Flux lumineux
3K (LELED3)	6Ah – 6V	180 minutes	TCP 5 000 K : 741 lumens	90 minutes	TCP 5 000 K : 1 278 lumens
4K (LELED4)			TCP 5 000 K : 741 lumens		TCP 5 000 K : 1 278 lumens
5K (LELED5)			TCP 5 000 K : 758 lumens		TCP 5 000 K : 1 482 lumens
6K (LELED6)			TCP 5 000 K : 758 lumens		TCP 5 000 K : 1 482 lumens
7K (LELED7)			TCP 5 000 K : 758 lumens		TCP 5 000 K : 1 482 lumens









Série ATX™ Linmaster Luminaires à LED non métalliques zone 1

Standard ou normal secours

Sécurité augmentée

ATEX/IECEx : Zones 1 et 2 – 21 et 22

Accessoires et pièces de rechange

Description	Poids en kg (lb)	Référence catalogue
Vasques de rechange		
Vasque diffuse avec joint pour Linmaster de 2 pieds	0,8 (1,76)	LINDCVR2
Vasque diffuse avec joint pour Linmaster de 4 pieds	1,4 (3,09)	LINDCVR4
Vasque transparente avec joint pour Linmaster de 2 pieds	0,8 (1,76)	LINCCVR2
Vasque transparente avec joint pour Linmaster de 4 pieds	1,4 (3,09)	LINCCVR4
Bloc-batterie de remplacement et BMM		
Bloc-batterie de rechange (1 pièce)	0,73 (1,6)	BPLLED
Module de gestion de la batterie de rechange (1 pièce)	0,65 (1,43)	BMMLLED ①
Ensemble fusible		
Ensemble fusible de rechange (1 pièce)	0,02 (0,04)	APPFUSEZ1
Câble de sécurité		
 Acier inox	0,2 (0,4)	LEDSC
Équerre de fixation — jeu de deux pièces		
 Acier zingué	0,39 (0,85)	FEFBZ
Étriers pour installation sur une surface plane — jeu de deux pièces		
 Acier inox 316	0,64 (1,4)	FESBS
Genouillères		
 Aluminium	0,75 (1,7)	FEHBA
 Acier inox 316	0,57 (1,25)	FEHBS
Anneaux M8 — jeu de deux pièces		
 Acier zingué	0,11 (0,2)	FERBM8Z
Demi-colliers pour fixation sur tube		
Diamètre pour pôle de 42 mm à 49 mm (1-1/4 po à 1-1/2 po)		
• Acier zingué	0,34 (0,7)	FEHC49Z
• Acier inox 316	0,34 (0,7)	FEHC49S
Diamètre pour pôle de : 60 mm (2 po)		
• Acier zingué	0,48 (1,1)	FEHC60Z
• Acier inox 316	0,52 (1,2)	FEHC60S
Support de montage Linmaster		
Vasque transparente avec joint pour Linmaster de 4 pieds	0,75 (1,7)	LNMB800
Kit anti-chute — La chaîne de sécurité retient temporairement l'appareil pour faciliter l'installation.		
Pour entrée de câble M25	0,76 (1,7)	FESCM25
Pour entrée de câble M20	0,76 (1,7)	FESCM20
Description	Dimensions en mm (po)	Référence catalogue
 Étiquette d'avertissement, flèche droite — Adhésive et divisible	327 x 109 (12,87 x 4,29)	BAESLABEL200 ②
 Étiquette d'avertissement, flèche inclinée — Adhésive et divisible	327 x 109 (12,87 x 4,29)	BAESLABEL201 ②

① Pas de marquage CE.

② Étiquettes de sortie à utiliser uniquement avec le modèle de 3000 lm, le pilote BU et l'option de couvercle transparent.

Série ATX™ Linmaster Luminaire à LED non métalliques zone 1

Standard ou normal secours

Sécurité augmentée

ATEX/IECEx : Zones 1 et 2 – 21 et 22

Accessoires et pièces de rechange

Description	Poids en kg (lb)	Référence catalogue
Driver de rechange		
Drivers de rechange LELED3CBU*, LELED3NBU*, LELED3WBU* (1 pièce)	0,95 (2,09)	APMZ050L135UD48
Drivers de rechange LELED4CBU*, LELED4NBU*, LELED4WBU* (1 pièce)	0,95 (2,09)	APMZ050L135UD56
Drivers de rechange LELED5CBU*, LELED5NBU*, LELED5WBU* (1 pièce)	0,95 (2,09)	APMZ050L135UD84
Drivers de rechange LELED6CBU*, LELED6NBU*, LELED6WBU* (1 pièce)	0,95 (2,09)	APMZ050L135UD96
Drivers de rechange LELED7CBU*, LELED7NBU*, LELED7WBU* (1 pièce)	0,95 (2,09)	APMZ050L135UD10
Drivers de rechange LELED3HBU* (1 pièce)	0,95 (2,09)	APMZ050L135UD42
Drivers de rechange LELED4HBU* (1 pièce)	0,95 (2,09)	APMZ050L135UD46
Drivers de rechange LELED5HBU* (1 pièce)	0,95 (2,09)	APMZ050L135UD89
Drivers de rechange LELED6HBU* (1 pièce)	0,95 (2,09)	APMZ050L135UD92
Drivers de rechange LELED7HBU* (1 pièce)	0,95 (2,09)	APMZ050L135UD95
Drivers de rechange LELED3VBU* (1 pièce)	0,95 (2,09)	APMZ050L135UD3
Drivers de rechange LELED4VBU* (1 each)	0,95 (2,09)	APMZ050L135UD30
Drivers de rechange LELED5VBU* (1 pièce)	0,95 (2,09)	APMZ050L135UD31
Drivers de rechange LELED6VBU* (1 pièce)	0,95 (2,09)	APMZ050L135UD3A
Drivers de rechange LELED7VBU* (1 each)	0,95 (2,09)	APMZ050L135UD32
Drivers de rechange LELED3CB2*, LELED3NB2*, LELED3WB2* (1 pièce)	0,95 (2,09)	APMZ050C130DC48
Drivers de rechange LELED4CB2*, LELED4NB2*, LELED4WB2* (1 pièce)	0,95 (2,09)	APMZ050C130DC56
Drivers de rechange LELED5CB2*, LELED5NB2*, LELED5WB2* (1 pièce)	0,95 (2,09)	APMZ050C130DC84
Drivers de rechange LELED6CB2*, LELED6NB2*, LELED6WB2* (1 pièce)	0,95 (2,09)	APMZ050C130DC96
Drivers de rechange LELED7CB2*, LELED7NB2*, LELED7WB2* (1 pièce)	0,95 (2,09)	APMZ050C130DC10
Drivers de rechange LELED3HB2* (1 pièce)	0,95 (2,09)	APMZ050C130DC42
Drivers de rechange LELED4HB2* (1 pièce)	0,95 (2,09)	APMZ050C130DC46
Drivers de rechange LELED5HB2* (1 pièce)	0,95 (2,09)	APMZ050C130DC89
Drivers de rechange LELED6HB2* (1 pièce)	0,95 (2,09)	APMZ050C130DC92
Drivers de rechange LELED7HB2* (1 pièce)	0,95 (2,09)	APMZ050C130DC95
Drivers de rechange LELED3VB2* (1 pièce)	0,95 (2,09)	APMZ050C130DC3
Drivers de rechange LELED4VB2* (1 pièce)	0,95 (2,09)	APMZ050C130DC30
Drivers de rechange LELED6VB2* (1 pièce)	0,95 (2,09)	APMZ050C130DC3A
Drivers de rechange LELED7VB2* (1 pièce)	0,95 (2,09)	APMZ050C130DC32

Série ATX™ Linmaster Luminaires à LED non métalliques zone 1

Standard ou normal secours

Sécurité augmentée

ATEX/IECEx : Zones 1 et 2 – 21 et 22

Dimensions du luminaire en millimètres (pouces)

Vue frontale

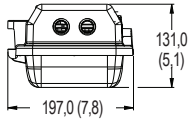

Vue latérale – 0,785 m (2,58 pi)

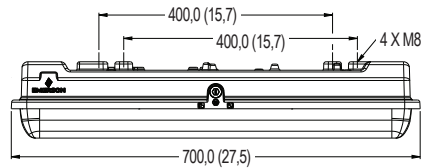

Vue latérale – Version 1,39 m (4,56 pi)

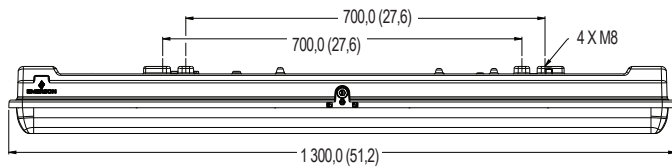

Caractéristiques techniques du luminaire

Model	Longueur m (pi)	Poids en kg (lb)
Modèle standard		
LELED3	0,70 (2,30)	5,00 (11,00)
LELED4	1,30 (4,30)	8,00 (17,50)
LELED5		
LELED6		
LELED7		
LELED3*E	0,70 (2,30)	6,40 (14,10)
LELED4*E	1,30 (4,30)	9,00 (19,80)
LELED5*E		
LELED6*E		
LELED7*E		
LELED3*H	0,70 (2,30)	6,40 (14,10)
LELED4*H	1,30 (4,30)	9,00 (19,80)
LELED5*H		
LELED6*H		
LELED7*H		

Série ATX™ Linmaster Luminaires à LED non métalliques zone 1

Standard ou normal secours

Sécurité augmentée

ATEX/IECEx : Zones 1 et 2 – 21 et 22

Montage fixations — dimensions en millimètres (pouces)

FEFBZ : acier zingué — jeu de deux étriers fixation rapide

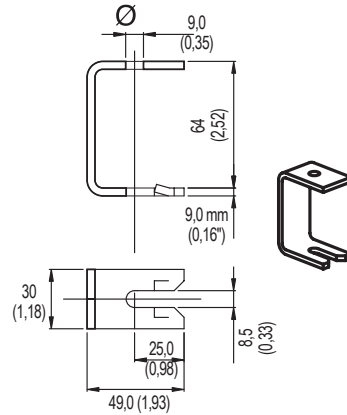
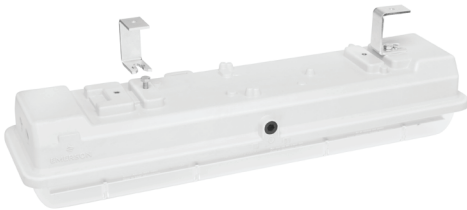

FESBS : acier inoxydable 316 — jeu de deux étriers pour fixation plafond

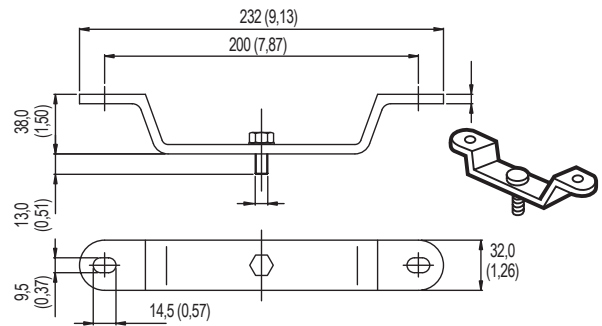
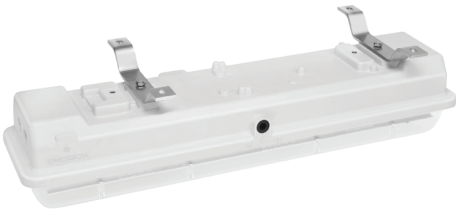

FERBM8Z : acier zingué — jeu de deux anneaux

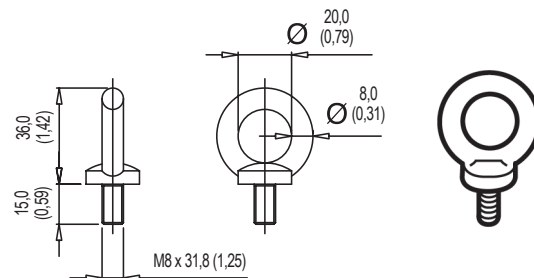
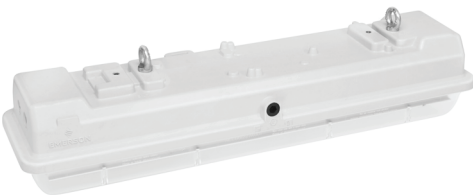

Série ATX™ Linmaster Luminaires à LED non métalliques zone 1

Standard ou normal secours

Sécurité augmentée

ATEX/IECEx : Zones 1 et 2 – 21 et 22

Montage fixations — dimensions en millimètres (pouces)

FEHC49Z : acier zingué ou FEHC49S : acier inoxydable 316 – jeu de deux anneaux pour fixation sur tube de 42 mm à 49 mm (1-1/4 po à 1-1/2 po)
FEHC60Z : acier zingué ou FEHC60S : acier inoxydable 316 – jeu de deux anneaux pour fixation sur tube de 60 mm (2 po)

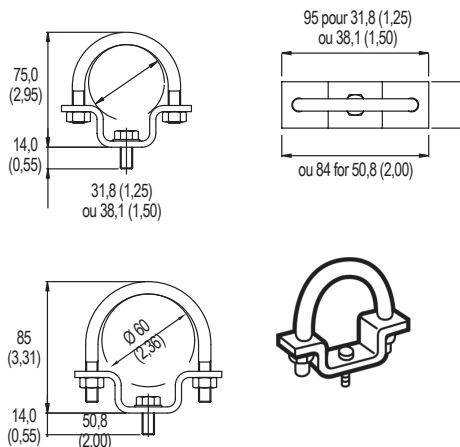
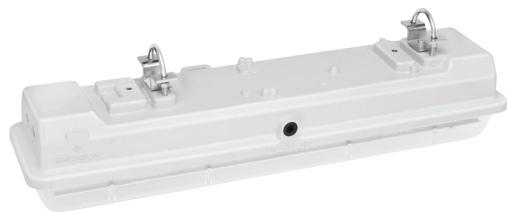

FEHBA : aluminium ou FEHBS : acier inox 316 — jeu de deux grenouillères pour l'orientation du luminaire.

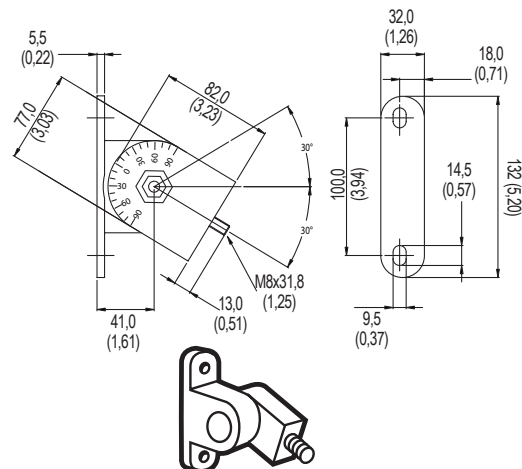
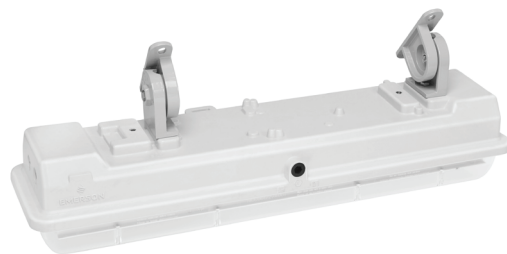

MONTAGE À 800 mm DC - Uniquement pour le modèle de 1300 mm (31,5 pouces)

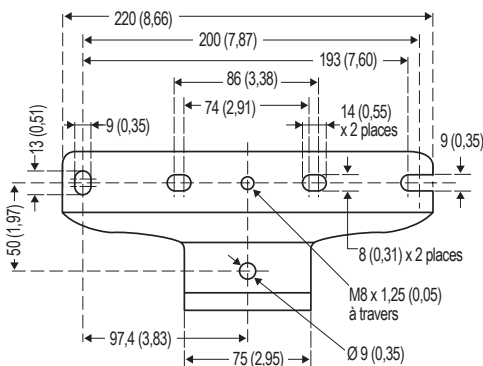
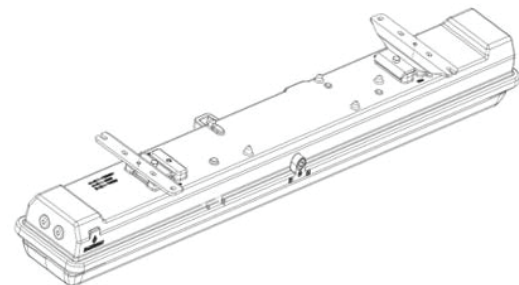

Série ATX™ Linmaster Luminaires à LED non métalliques zone 1

Standard ou normal secours

Sécurité augmentée

ATEX/IECEx : Zones 1 et 2 – 21 et 22

Données photométriques — Les données indiquées sont absolues

700 mm, polycarbonate dépolie, TCP 5 000 K

Référence : **LELED3CBU**D**

Flux lumineux du luminaire : 3,000

DISTRIBUTION DE TYPE POLAIRE (CANDELAS)

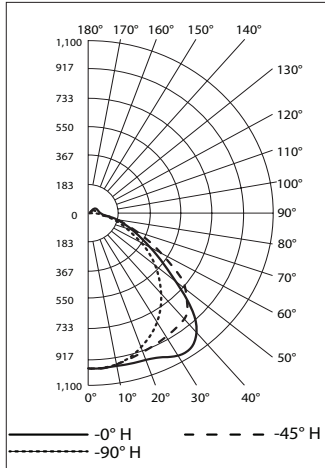

700 mm, polycarbonate dépolie, TCP 5 000 K

Référence : **LELED4CBU**D**

Flux lumineux du luminaire : 4,000

DISTRIBUTION DE TYPE POLAIRE (CANDELAS)

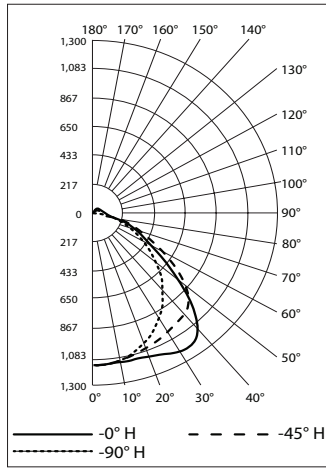

1 300 mm, polycarbonate dépolie, TCP 5 000 K

Référence : **LELED5CBU**D**

Flux lumineux du luminaire : 5,000

DISTRIBUTION DE TYPE POLAIRE (CANDELAS)

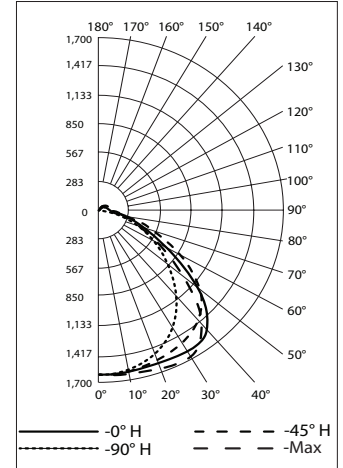

1 300 mm, polycarbonate dépolie, TCP 5 000 K

Référence : **LELED6CBU**D**

Flux lumineux du luminaire : 6,000

DISTRIBUTION DE TYPE POLAIRE (CANDELAS)

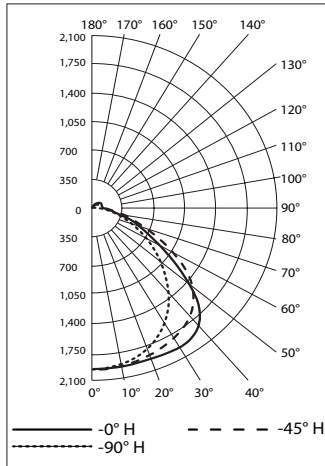

1 300 mm, polycarbonate dépolie, TCP 5 000 K

Référence : **LELED7CBU**D**

Flux lumineux du luminaire : 7,000

DISTRIBUTION DE TYPE POLAIRE (CANDELAS)

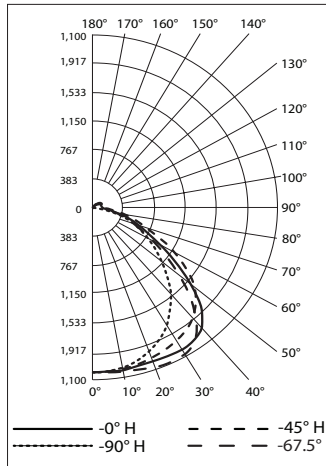

Série ATX™ Linmaster Luminaire à LED non métalliques zone 2

Standard ou normal secours

Sécurité augmentée

ATEX/IECEx : Zones 2 – 21 et 22

Applications

- Pour une utilisation dans des endroits où :
 - Les zones dangereuses sont désignées comme zones 2, 21 et 22
 - Un niveau élevé de résistance à la corrosion est requis
 - Une protection contre la poussière, l'eau et l'humidité est requise
- Parmi les applications courantes :
 - Raffineries de pétrole
 - Usines pétrochimiques
 - Industrie agroalimentaire
 - Stations d'épuration
 - Tunnels souterrains
 - Industries de fabrications diverses
 - Usines d'hydrogène et de biocarburants
 - Usines de GNL (gaz naturel liquéfié)

Caractéristiques

- Choix de températures de couleur de 5 000 K, 4 000 K, 3 000K et 2 200K
- Luminaire est disponible avec des LEDs de couleur verte en option.
- Permet de remplacer facilement un luminaire fluorescent de la série FN, car il utilise les mêmes fixations et entre-axes de fixation que les luminaires LED non métalliques de la série FNLED et les luminaires fluorescents non métalliques de différents fabricants.
- Large gamme de flux lumineux, avec une distribution de la lumière équivalente à celle des luminaires fluorescents de la série FN d'Appleton et luminaire LED non métalliques de la série FNLED.
- Dimmable 0-10 Vcc.
- Pour éviter la décharge profonde des batteries, les luminaires de secours peuvent être commandés et expédiés sans batteries, puis les batteries peuvent être commandées et expédiées séparément avant l'installation.
- Corps en polyester renforcé de fibre de verre résistant à la corrosion et vasque en polycarbonate.
- Point de rétention intégré dans le boîtier du luminaire pour permettre l'installation du câble de sécurité.
- Enveloppe à haute résistance mécanique (indice IK10 ; 20 joules) à une température ambiante comprise entre de -40 °C et +65 °C (-40 °F à +149 °F) et forme profilée pour utilisation dans des environnements sévères offshore et onshore
- L70 déclaré:

+25 °C (+77 °F)	Déclarées	> 102 000 heures
température ambiante	Calculées	> 200 000 heures
+65 °C (+149 °F)	Déclarées	> 102 000 heures
température ambiante	Calculées	> 200 000 heures

- Conception légère, couvercle articulé à vis imperdables et câblage du bornier facilitant l'installation et l'entretien
- Conception moderne et compacte, adaptée à l'utilisation dans des espaces confinés
- Bornier à vis standard compatible avec les câbles de 4 mm²/6 mm² (souples/rigides)
- Driver de LED remplaçable sur site
- Gestion performante de la dissipation thermique autorisant un fonctionnement sûr dans une large gamme de température.
- Drivers de LED universels à haute efficacité dans les modèles de luminaires standard, couvrant les exigences de tension de 120 à 277 Vca, 125 à 300 Vcc, 50/60 Hz pour les modèles standards. Tensions DC en option : 125-300 Vcc ou 24 -48 Vcc.
- Les modèles de luminaires de secours disposent d'un BMM universel et à haute efficacité, couvrant les exigences de tension de 120 à 277 Vca, 50/60 Hz.

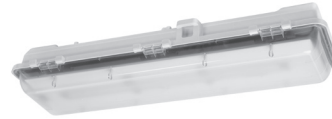

LNLED3 | LNLED4



LNLED5 | LNLED6 | LNLED7

- Driver de LED électronique à facteur de puissance élevé (> 0,95).
- Protection contre les surtensions de 6 kV standard.
- Les étiquettes de sortie de secours Appleton peuvent être attachées en toute sécurité sur la vasque en polycarbonate.
- Bouchon M20 ou M25 fourni.
- Système de verrouillage et joint d'étanchéité en élastomère contre les entrées d'eau et de poussière.
- Facilité d'accès - pour effectuer des maintenances - par l'utilisation d'une clé six pans ou d'un tournevis plat.
- Ouverture centrale avec système de déverrouillage breveté pour éviter les détériorations
- Peut être monté horizontalement ou verticalement.
- Disponible en version normal-secours avec une autonomie de 1h30 ou 3h, avec auto-test mensuel intégré. Le résultat de l'autotest est indiqué par des LED multicolores.
- Un interrupteur, disponible en option, coupe l'alimentation des LED et du pilote pour permettre la maintenance dans les endroits dangereux.

Garantie

- Garantie standard de 10 ans.

Options

- Version normal-secours/sur batteries disponible pour tous les modèles;
 - ajouter le suffixe -E à la fin de la référence catalogue pour un maintien de 90 minutes. Exemple: LELED5CBUSADH
 - ajouter le suffixe -E à la fin de la référence catalogue pour un maintien de 180 minutes. Exemple: LELED5CBUSADE

Matériaux standards

- Enveloppe : polyester renforcé de fibre de verre
- Vasque en : polycarbonate
- Joint d'étanchéité : élastomère
- Accessoires de montage disponibles dans différents matériaux, par ex. aluminium peint en gris, acier zingué, acier galvanisé et acier inoxydable 316

Certifications et conformités ATEX/IECEx

- Type certifié: LNLED
 - Gaz : Zone 2
 - Conforme à la directive ATEX 2014/34/UE : Ⓢ II 3 G
 - Type de protection : Ex ec IIC Gc
 - Classe de température : T5 à T3

☞ Pour les détails concernant la garantie, veuillez consulter notre site web : www.appleton.emerson.com.

Série ATX™ Linmaster Luminaires à LED non métalliques zone 2

Standard ou normal secours

Sécurité augmentée

ATEX/IECEx : Zones 2 – 21 et 22

- Poussières : Zone 22
 - Conforme à la directive ATEX 2014/34/UE : Ⓢ II 3 D
 - Type de protection : Ex tc IIIC Dc
- Température ambiante:
 - Température ambiante du luminaire standard : -40 °C jusqu'à +65 °C (-40 °F jusqu'à +149 °F), refer à temperature codes table.
 - Température ambiante du luminaire de secours : -20 °C jusqu'à +60 °C (-4 °F jusqu'à +140 °F)
- Certificat ATEX :
 - Pour Ⓢ II 2 D : INERIS 24ATEX0002X
 - Pour Ⓢ II 3 G : INERIS 24ATEX3001X
- Certificat IECEx : IECEx INE 24.0002X
- Indice de protection selon EN/IEC 60529 : IP66 / 67 / 68
 - Le test IPX8 a été réalisé à une profondeur d'eau de 1,5 m pendant une durée de 45 minutes.
- Résistance mécanique : IK10
- Sécurité photobiologique, IEC 62778 et IEC 62471 : RG0

Produits connexes

- Série ATX™ Linmaster Luminaires à LED non métalliques zone 1
- Série ATX™ FELED Luminaires à LED non métalliques

Codification des références catalogue — ATX™ Linmaster Luminaires à LED non métalliques zone 2

LNLED	3	C	BU	S	A	D	W	E	F
Série Prefix : LNLED - Certifiée ATEX/IECEx zones 2, 21, 22	Flux lumineux ① : 3 - 3K 4 - 4K 5 - 5K 6 - 6K 7 - 7K	Température de couleur (TCP) : C - blanc froid, 5 000 K N - blanc neutre, 4 000 K W - blanc chaud, 3 000 K H - 2 200 K V - Vert	Tension : BU - 100 à 277 Vca, 50/60 Hz; 125-300 Vcc B2 - 24-48 Vcc ②	Version de câblage : S - Montage plafond/ suspension et câblage standard monophasé L - Montage plafond/ suspension et câblage en repiquage double/ câblage en passage monophasé	Entrée de câble : A - M20 armé ③ U - M20 non armé ④ N - M25 non armé ④ R - M25 armé ③	Vasque : Vide - Transparente D - Diffuse	Pack de batteries : Vide - Luminaire de secours avec pack de batteries W - Luminaire de secours sans pack de batteries	Normal-secours : Vide - de normal-secours R- 90 minutes (non- maintenu) H - 90 minutes (permanent secours) E - 180 minutes (maintenu)	Interrupteur de coupure : Vide - Pas d'interrupteur F - Avec interrupteur ⑤

① Toutes les valeurs sont typiques (tolérance +/-10 %).

② Les tensions en courant continu ne peuvent être utilisées qu'avec des luminaires standard certifiés IECEx. Cette option n'est pas disponible avec certification ATEX.

③ Les presse-étoupes pour câbles armés doivent être commandés séparément.

④ Les presse-étoupes sont inclus dans les luminaires avec des entrées de câbles non-armés.

⑤ Sélectionner l'interrupteur de coupure avec le luminaire standard ou normal-secours.

Série ATX™ Linmaster Luminaires à LED non métalliques zone 2

Standard ou normal secours

Sécurité augmentée

ATEX/IECEx : Zones 2 – 21 et 22

Tableau des flux lumineux ①

Modèle	Équivalence fluorescente	Modèle de distribution de la lumière	TCP (température de couleur proximale)	IRC (Indice de rendu des couleurs)	Flux lumineux	Efficacité lumineuse	TCP	IRC	Flux lumineux	Efficacité lumineuse	TCP	IRC	Flux lumineux	Efficacité lumineuse
Vasque transparente — Modèle standard														
LNLED3	3 x 18 W	Linéaire	3 000 K	≥ 80	3629	140	4 000 K	≥ 80	3835	148	5 000 K	≥ 80	3881	150
LNLED4	2 x 36 W	Linéaire	3 000 K	≥ 80	4189	139	4 000 K	≥ 80	4427	147	5 000 K	≥ 80	4480	148
LELED5	3 x 36 W	Linéaire	3 000 K	≥ 80	5990	147	4 000 K	≥ 80	6330	155	5 000 K	≥ 80	6407	157
LNLED6	2 x 58 W	Linéaire	3 000 K	≥ 80	7143	145	4 000 K	≥ 80	7548	153	5 000 K	≥ 80	7640	155
LNLED7	3 x 58 W	Linéaire	3 000 K	≥ 80	7933	145	4 000 K	≥ 80	8383	153	5 000 K	≥ 80	8485	155
Vasque transparente — Modèle normal-secours 90 Minutes														
LNLED3*H	3 x 18 W	Linéaire	3 000 K	≥ 80	3 629 1 284	115	4 000 K	≥ 80	3 835 1 356	122	5 000 K	≥ 80	3 881 1 373	123
LNLED4*H	2 x 36 W	Linéaire	3 000 K	≥ 80	4 189 1 284	115	4 000 K	≥ 80	4 427 1 356	121	5 000 K	≥ 80	4 480 1 373	123
LNLED5*H	3 x 36 W	Linéaire	3 000 K	≥ 80	5 990 1 313	130	4 000 K	≥ 80	6 330 1 388	137	5 000 K	≥ 80	6 407 1 405	139
LNLED6*H	2 x 58 W	Linéaire	3 000 K	≥ 80	7 143 1 313	131	4 000 K	≥ 80	7 458 1 388	138	5 000 K	≥ 80	7 640 1 405	140
LNLED7*H	3 x 58 W	Linéaire	3 000 K	≥ 80	7 933 1 313	132	4 000 K	≥ 80	8 383 1 388	139	5 000 K	≥ 80	8 485 1 405	141
Vasque transparente — Modèle normal-secours 180 Minutes														
LNLED3*E	3 x 18 W	Linéaire	3 000 K	≥ 80	3 629 759	115	4 000 K	≥ 80	3 835 802	122	5 000 K	≥ 80	3 881 812	123
LNLED4*E	2 x 36 W	Linéaire	3 000 K	≥ 80	4 189 759	115	4 000 K	≥ 80	4 427 802	121	5 000 K	≥ 80	4 480 812	123
LNLED5*E	3 x 36 W	Linéaire	3 000 K	≥ 80	5 990 771	130	4 000 K	≥ 80	6 330 814	137	5 000 K	≥ 80	6 407 824	139
LNLED6*E	2 x 58 W	Linéaire	3 000 K	≥ 80	7 143 771	131	4 000 K	≥ 80	7 458 814	138	5 000 K	≥ 80	7 640 824	140
LNLED7*E	3 x 58 W	Linéaire	3 000 K	≥ 80	7 933 771	132	4 000 K	≥ 80	8 383 814	139	5 000 K	≥ 80	8 485 824	141
Vasque diffuse — Modèle standard														
LNLED3	3 x 18 W	Linéaire	3 000 K	≥ 80	3302	128	4 000 K	≥ 80	3425	133	5 000 K	≥ 80	3504	134
LNLED4	2 x 36 W	Linéaire	3 000 K	≥ 80	3812	126	4 000 K	≥ 80	3953	131	5 000 K	≥ 80	4045	134
LNLED5	3 x 36 W	Linéaire	3 000 K	≥ 80	5419	133	4 000 K	≥ 80	5620	138	5 000 K	≥ 80	5751	141
LNLED6	2 x 58 W	Linéaire	3 000 K	≥ 80	6462	131	4 000 K	≥ 80	6702	136	5 000 K	≥ 80	6857	139
LNLED7	3 x 58 W	Linéaire	3 000 K	≥ 80	7177	131	4 000 K	≥ 80	7443	136	5 000 K	≥ 80	7616	139
Vasque diffuse — Modèle normal-secours 180 Minutes														
LNLED3*H	3 x 18 W	Linéaire	3 000 K	≥ 80	3 302 1 191	105	4 000 K	≥ 80	3 423 1 235	108	5 000 K	≥ 80	3 502 1 264	111
LNLED4*H	2 x 36 W	Linéaire	3 000 K	≥ 80	3 812 1 191	104	4 000 K	≥ 80	3 953 1 235	108	5 000 K	≥ 80	4 045 1 264	111
LNLED5*H	3 x 36 W	Linéaire	3 000 K	≥ 80	5 436 1 219	118	4 000 K	≥ 80	5 638 1 265	122	5 000 K	≥ 80	5 769 1 294	125
LNLED6*H	2 x 58 W	Linéaire	3 000 K	≥ 80	6 462 1 219	118	4 000 K	≥ 80	6 702 1 265	122	5 000 K	≥ 80	6 857 1 294	125
LNLED7*H	3 x 58 W	Linéaire	3 000 K	≥ 80	6 453 1 219	119	4 000 K	≥ 80	7 443 1 265	123	5 000 K	≥ 80	7 616 1 294	126
Vasque diffuse — Modèle normal-secours 90 Minutes														
LNLED3*E	3 x 18 W	Linéaire	3 000 K	≥ 80	3 302 702	105	4 000 K	≥ 80	3 423 728	108	5 000 K	≥ 80	3 502 745	111
LNLED4*E	2 x 36 W	Linéaire	3 000 K	≥ 80	3 812 702	104	4 000 K	≥ 80	3 953 728	108	5 000 K	≥ 80	4 045 745	111
LNLED5*E	3 x 36 W	Linéaire	3 000 K	≥ 80	5 436 710	118	4 000 K	≥ 80	5 638 736	122	5 000 K	≥ 80	5 769 753	125
LNLED6*E	2 x 58 W	Linéaire	3 000 K	≥ 80	6 462 710	118	4 000 K	≥ 80	6 702 736	122	5 000 K	≥ 80	6 857 753	125
LNLED7*E	3 x 58 W	Linéaire	3 000 K	≥ 80	6 453 710	119	4 000 K	≥ 80	7 443 736	123	5 000 K	≥ 80	7 616 753	126

① Toutes les valeurs sont typiques (tolérance +/-10 %).

Série ATX™ Linmaster Luminaires à LED non métalliques zone 2

Standard ou normal secours

Sécurité augmentée

ATEX/IECEx : Zones 2 – 21 et 22

Caractéristiques électriques — Driver CA à 230 Vca ①

Modèle	Tension	Puissance consommée (watts)	Courant d'entrée (A)	Facteur de puissance (FP)	Taux de distorsion harmonique (THD)
Modèle standard					
LNLED3	230 Vca	26	0,118	> 0,9	< 20%
LNLED4	230 Vca	30	0,136	> 0,9	< 20%
LNLED5	230 Vca	41	0,186	> 0,9	< 20%
LNLED6	230 Vca	49	0,225	> 0,9	< 20%
LNLED7	230 Vca	55	0,251	> 0,9	< 20%
Model normal-secours 90 minutes					
LNLED3*E	230 Vca	32	0,160	> 0,9	< 20%
LNLED4*E	230 Vca	36	0,179	> 0,9	< 20%
LNLED5*E	230 Vca	46	0,220	> 0,9	< 20%
LNLED6*E	230 Vca	55	0,257	> 0,9	< 20%
LNLED7*E	230 Vca	60	0,283	> 0,9	< 20%
Model normal-secours 180 minutes					
LNLED3*H	230 Vca	32	0,160	> 0,9	< 20%
LNLED4*H	230 Vca	36	0,179	> 0,9	< 20%
LNLED5*H	230 Vca	46	0,220	> 0,9	< 20%
LNLED6*H	230 Vca	55	0,257	> 0,9	< 20%
LNLED7*H	230 Vca	60	0,283	> 0,9	< 20%

Caractéristiques électriques — Driver CC à 20 Vcc ①

Modèle	Tension	Puissance consommée (watts)	Courant d'entrée (A)	Facteur de puissance (FP)	Taux de distorsion harmonique (THD)
LNLED3	24 Vcc	24	1,0	S.O.	S.O.
LNLED4	24 Vcc	27	1,1	S.O.	S.O.
LNLED5	24 Vcc	43	2,8	S.O.	S.O.
LNLED6	24 Vcc	50	2,1	S.O.	S.O.
LNLED7	24 Vcc	57	2,4	S.O.	S.O.

① Toutes les valeurs sont typiques (tolérance +/-10 %). Les mêmes caractéristiques électriques s'appliquent à chaque luminaire dont la position des LED, les versions de montage et les entrées de câble différent.

Série ATX™ Linmaster Luminaires à LED non métalliques zone 2

Standard ou normal secours

Sécurité augmentée

ATEX/IECEx : Zones 2 – 21 et 22

Codes de température — Gaz

Type de modèle	Gaz – Classe T				
	Ta = +40 °C (+104 °F)	Ta = +50 °C (+122 °F)	Ta = +55 °C (+131 °F)	Ta = +60 °C (+140 °F)	Ta = +65 °C (+149 °F)
LNLED3	T6	T5	T5	T4	T4
LNLED4	T5	T4	T4	T4	—
LNLED5	T6	T5	T5	T5	T4
LNLED6	T6	T5	T5	T4	—
LNLED7	T5	T4	T4	T4	—

Codes de température — Poussières

Type de modèle	Poussières – Température de surface				
	Ta = +40 °C (+104 °F)	Ta = +50 °C (+122 °F)	Ta = +55 °C (+131 °F)	Ta = +60 °C (+140 °F)	Ta = +65 °C (+149 °F)
LNLED3	+54 °C (+129 °F)	+64 °C (+147 °F)	+69 °C (+156 °F)	+74 °C (+165 °F)	+79 °C (+174 °F)
LNLED4	+55 °C (+131 °F)	+65 °C (+149 °F)	+70 °C (+158 °F)	+75 °C (+167 °F)	—
LNLED5	+53 °C (+127 °F)	+63 °C (+145 °F)	+68 °C (+154 °F)	+73 °C (+163 °F)	+78 °C (+172 °F)
LNLED6	+54 °C (+129 °F)	+64 °C (+147 °F)	+69 °C (+156 °F)	+74 °C (+165 °F)	—
LNLED7	+56 °C (+133 °F)	+66 °C (+151 °F)	+71 °C (+160 °F)	+76 °C (+169 °F)	—

Les valeurs « T » représentent la température maximale

N° « T »	T1	T2	T3	T4	T5	T6
Plage de temp. en °C (°F)	+301 à +450 (+547 à +842)	+201 à +300 (+394 à +572)	+136 à +200 (+277 à +392)	+101 à +135 (+214 à +275)	+86 à +100 (+187 à +212)	+85 (+185)

① Les tables de codes de température ci-dessus concernent uniquement les luminaires standards avec pilote AC. Pour consulter les codes de température relatif aux luminaires de secours ou luminaires standards avec pilote DC, veuillez vous référer au manuel d'instructions.

Série ATX™ Linmaster Luminaires à LED non métalliques zone 2

Standard ou normal secours

Sécurité augmentée

ATEX/IECEx : Zones 2 – 21 et 22

Schémas de câblage

Version : S

Modèle standard

Standard (monophasé),

3 entrées : une à une extrémité et deux à l'autre extrémité

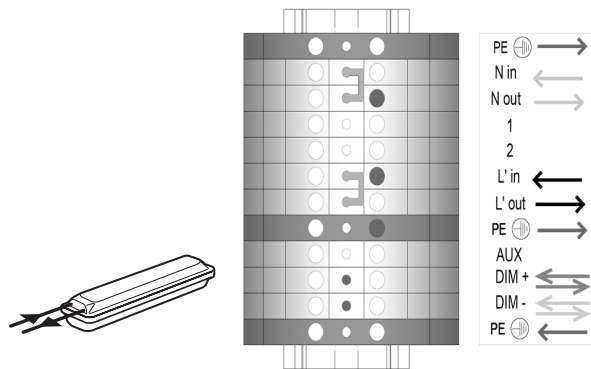

Modèle normal-secours

Standard (monophasé),

3 entrées : une à une extrémité et deux à l'autre extrémité

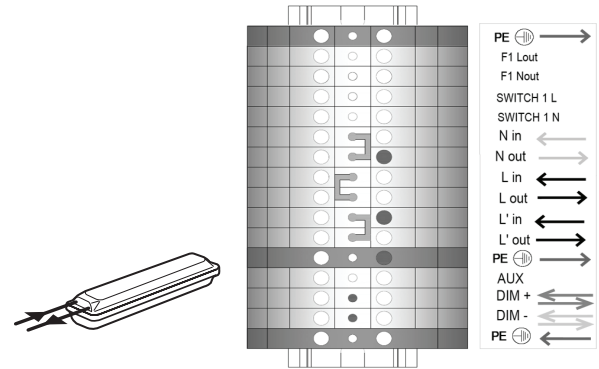

Version : L

Modèle standard

Câblage en repiquage double / câblage en passage (monophasé), 3 entrées : une à une extrémité et deux à l'autre extrémité

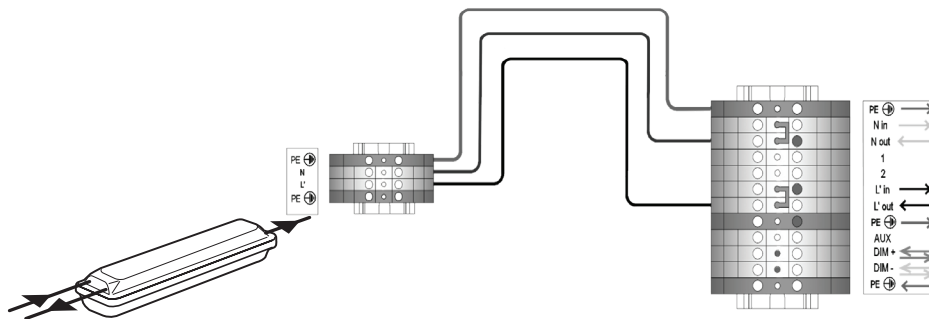

Modèle normal-secours

Câblage en repiquage double / câblage en passage (monophasé), 3 entrées : une à une extrémité et deux à l'autre extrémité

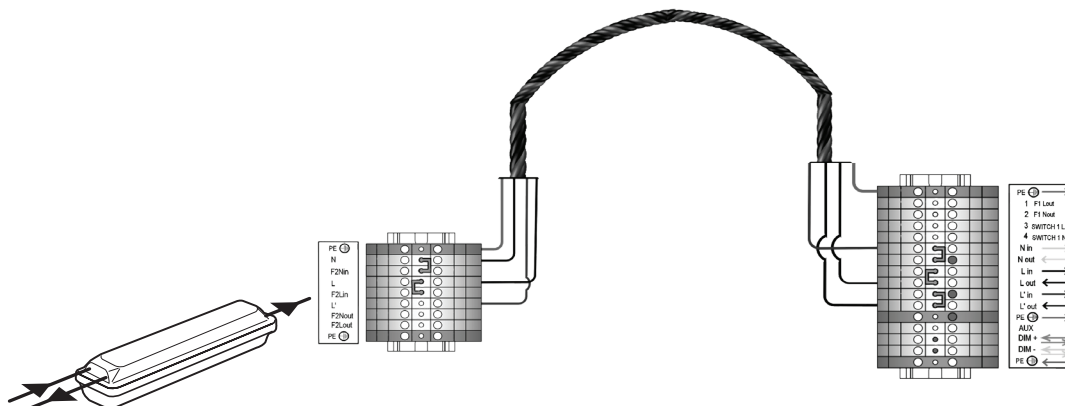

Série ATX™ Linmaster Luminaire à LED non métalliques zone 2

Standard ou normal secours

Sécurité augmentée

ATEX/IECEx : Zones 2 – 21 et 22

Linmaster normal-secours maintenu

Schéma de branchement

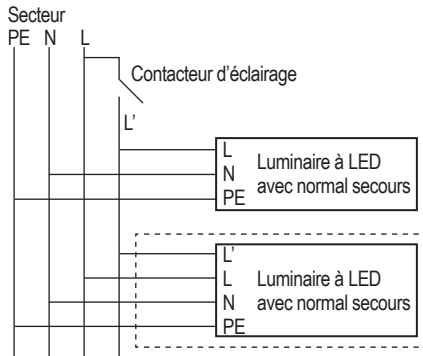

Linmaster normal-secours non-maintenu

Schéma de branchement



Schéma de fonctionnement de l'éclairage secours

Secteur	Interrupteur fermé	Interrupteur ouvert
Présent		
Coupé		

Schéma de fonctionnement de l'éclairage secours

Secteur	Etat du luminaire
Présent	
Coupé	

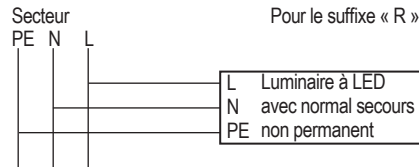
Signification des états des LED pour la version Normal/Secours

Couleur de diode	Indicateur LED	État
Vert	1 s ON (activé) : 1 s OFF (désactivé)	Charge normale correcte, batterie pas complètement chargée, aucun défaut détecté, test correct
Vert	0,25 s ON (activé) : 0,25 s OFF (désactivé)	Test automatique fonctionnel/de durée en cours
Vert	Activé en continu	Charge correcte, batterie complètement chargée, aucun défaut détecté, test correct
Rouge	1 s ON (activé) : 1 s OFF (désactivé)	Anomalie : problème d'installation/la batterie non connectée ou défectueuse. Échec du test fonctionnel/échec du test de durée complète. la batterie non connectée ou défectueuse. Échec du test fonctionnel/échec du test de durée complète.
Voyants LED OFF (désactivés), matrice de LED ON (activée)	Lumière des voyants LED OFF (Désactivé), ON (Activés)	Pas de courant alternatif, mode normal-secours ON (activé)

Système de test automatique (ATS) – Fonctionnalité du modèle Normal/Secours

À la fin des tests fonctionnels et de durée complète, les voyants LED afficheront l'état du luminaire normal-secours en présence du courant alternatif.

Test fonctionnel	Test de durée complète
Démarre sous un délai de 24 à 48 heures après la mise sous tension initiale du luminaire	Démarre sous un délai de 5 à 26 jours après la mise sous tension initiale du module.
Survient tous les 14 jours après le test fonctionnel initial	Survient une fois tous les 364 jours après le test de durée initial
Dure 30 secondes.	Dure 180 minutes

À la fin des tests fonctionnels et de durée complète, le voyant LED affichera l'état du luminaire normal-secours en présence du courant alternatif.

Autonomie de l'éclairage secours — TCP 5 000 K

Niveau lumineux	Capacité de la batterie	Autonomie	Flux lumineux	Autonomie	Flux lumineux
3K (LNLED3)	6Ah – 6 V	180 minutes	TCP 5 000 K : 741 lumens	90 minutes	TCP 5 000 K : 1 278 lumens
4K (LNLED4)			TCP 5 000 K : 741 lumens		TCP 5 000 K : 1 278 lumens
5K (LNLED5)			TCP 5 000 K : 758 lumens		TCP 5 000 K : 1 482 lumens
6K (LNLED6)			TCP 5 000 K : 758 lumens		TCP 5 000 K : 1 482 lumens
7K (LNLED7)			TCP 5 000 K : 758 lumens		TCP 5 000 K : 1 482 lumens









Série ATX™ Linmaster Luminaires à LED non métalliques zone 2

Standard ou normal secours

Sécurité augmentée

ATEX/IECEx : Zones 2 – 21 et 22

Accessoires et pièces de rechange

	Description	Poids en kg (lb)	Référence catalogue
Vasques de rechange			
	Vasque diffuse avec joint pour Linmaster de 2 pieds	0,8 (1,76)	LINDCVR2
	Vasque diffuse avec joint pour Linmaster de 4 pieds	1,4 (3,09)	LINDCVR4
	Vasque transparente avec joint pour Linmaster de 2 pieds	0,8 (1,76)	LINCCVR2
	Vasque transparente avec joint pour Linmaster de 4 pieds	1,4 (3,09)	LINCCVR4
Bloc-batterie de remplacement et BMM			
	Bloc-batterie de rechange (1 pièce)	0,73 (1,6)	BPLLED
	Module de gestion de la batterie de rechange (1 pièce)	0,65 (1,43)	BMMLLED ①
Ensemble fusible			
	Ensemble fusible de rechange (1 pièce)	0,02 (0,04)	APPFUSEZ1
Câble de sécurité			
	Acier inox	0,2 (0,4)	LEDSC
Équerre de fixation — jeu de deux pièces			
	Acier zingué	0,39 (0,85)	FEFBZ
Étriers pour installation sur une surface plane — jeu de deux pièces			
	Acier inox 316	0,64 (1,4)	FESBS
Genouillères			
	Aluminium	0,75 (1,7)	FEHBA
	Acier inox 316	0,57 (1,25)	FEHBS
Anneaux M8 — jeu de deux pièces			
	Acier zingué	0,11 (0,2)	FERBM8Z
Demi-colliers pour fixation sur tube			
	Diamètre pour pôle de 42 mm à 49 mm (1-1/4 po à 1-1/2 po)		
	• Acier zingué	0,34 (0,7)	FEHC49Z
	• Acier inox 316	0,34 (0,7)	FEHC49S
	Diamètre pour pôle de : 60 mm (2 po)		
	• Acier zingué	0,48 (1,1)	FEHC60Z
	• Acier inox 316	0,52 (1,2)	FEHC60S
Support de montage Linmaster			
	Vasque transparente avec joint pour Linmaster de 4 pieds	0,75 (1,7)	LNMB800
Kit anti-chute — La chaîne de sécurité retient temporairement l'appareil pour faciliter l'installation.			
	Pour entrée de câble M25	0,76 (1,7)	FESCM25
	Pour entrée de câble M20	0,76 (1,7)	FESCM20
	Description	Dimensions en mm (po)	Référence catalogue
	Étiquette d'avertissement, flèche droite — Adhésive et divisible	327 x 109 (12,87 x 4,29)	BAESLABEL200 ②
	Étiquette d'avertissement, flèche inclinée — Adhésive et divisible	327 x 109 (12,87 x 4,29)	BAESLABEL201 ②

① Pas de marquage CE.

② Étiquettes de sortie à utiliser uniquement avec le modèle de 3000 lm, le pilote BU et l'option de couvercle transparent.

Série ATX™ Linmaster Luminaires à LED non métalliques zone 2

Standard ou normal secours

Sécurité augmentée

ATEX/IECEx : Zones 2 – 21 et 22

Éclairage

Accessoires et pièces de rechange

Description	Poids en kg (lb)	Référence catalogue
Driver de rechange		
Drivers de rechange LNLED3CBU*, LNLED3NBU*, LNLED3WBU* (1 pièce)	0,95 (2,09)	APMZ050L135UD48
Drivers de rechange LNLED4CBU*, LNLED4NBU*, LNLED4WBU* (1 pièce)	0,95 (2,09)	APMZ050L135UD56
Drivers de rechange LNLED5CBU*, LNLED5NBU*, LNLED5WBU* (1 pièce)	0,95 (2,09)	APMZ050L135UD84
Drivers de rechange LNLED6CBU*, LNLED6NBU*, LNLED6WBU* (1 pièce)	0,95 (2,09)	APMZ050L135UD96
Drivers de rechange LNLED7CBU*, LNLED7NBU*, LNLED7WBU* (1 pièce)	0,95 (2,09)	APMZ050L135UD10
Drivers de rechange LNLED3HBU* (1 pièce)	0,95 (2,09)	APMZ050L135UD42
Drivers de rechange LNLED4HBU* (1 pièce)	0,95 (2,09)	APMZ050L135UD46
Drivers de rechange LNLED5HBU* (1 pièce)	0,95 (2,09)	APMZ050L135UD89
Drivers de rechange LNLED6HBU* (1 pièce)	0,95 (2,09)	APMZ050L135UD92
Drivers de rechange LNLED7HBU* (1 pièce)	0,95 (2,09)	APMZ050L135UD95
Drivers de rechange LNLED3VBU* (1 pièce)	0,95 (2,09)	APMZ050L135UD3
Drivers de rechange LNLED4VBU* (1 each)	0,95 (2,09)	APMZ050L135UD30
Drivers de rechange LNLED5VBU* (1 pièce)	0,95 (2,09)	APMZ050L135UD31
Drivers de rechange LNLED6VBU* (1 pièce))	0,95 (2,09)	APMZ050L135UD3A
Drivers de rechange LNLED7VBU* (1 each)	0,95 (2,09)	APMZ050L135UD32
Drivers de rechange LNLED3CB2*, LNLED3NB2*, LNLED3WB2* (1 pièce)	0,95 (2,09)	APMZ050C130DC48
Drivers de rechange LNLED4CB2*, LNLED4NB2*, LNLED4WB2* (1 pièce)	0,95 (2,09)	APMZ050C130DC56
Drivers de rechange LNLED5CB2*, LNLED5NB2*, LNLED5WB2* (1 pièce)	0,95 (2,09)	APMZ050C130DC84
Drivers de rechange LNLED6CB2*, LNLED6NB2*, LNLED6WB2* (1 pièce)	0,95 (2,09)	APMZ050C130DC96
Drivers de rechange LNLED7CB2*, LNLED7NB2*, LNLED7WB2* (1 pièce)	0,95 (2,09)	APMZ050C130DC10
Drivers de rechange LNLED3HB2* (1 pièce)	0,95 (2,09)	APMZ050C130DC42
Drivers de rechange LNLED4HB2* (1 pièce)	0,95 (2,09)	APMZ050C130DC46
Drivers de rechange LNLED5HB2* (1 pièce)	0,95 (2,09)	APMZ050C130DC89
Drivers de rechange LNLED6HB2* (1 pièce)	0,95 (2,09)	APMZ050C130DC92
Drivers de rechange LNLED7HB2* (1 pièce)	0,95 (2,09)	APMZ050C130DC95
Drivers de rechange LNLED3VB2* (1 pièce)	0,95 (2,09)	APMZ050C130DC3
Drivers de rechange LNLED4VB2* (1 pièce)	0,95 (2,09)	APMZ050C130DC30
Drivers de rechange LNLED5VB2* (1 pièce)	0,95 (2,09)	APMZ050C130DC31
Drivers de rechange LNLED6VB2* (1 pièce)	0,95 (2,09)	APMZ050C130DC3A
Drivers de rechange LNLED7VB2* (1 pièce)	0,95 (2,09)	APMZ050C130DC32

Série ATX™ Linmaster Luminaires à LED non métalliques zone 2

Standard ou normal secours

Sécurité augmentée

ATEX/IECEx : Zones 2 – 21 et 22

Dimensions du luminaire en millimètres (pouces)

Vue frontale

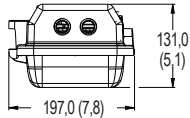

Vue latérale – 0,785 m (2,58 pi)

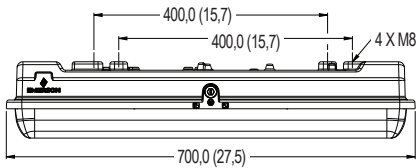

Vue latérale – Version 1,39 m (4,56 pi)

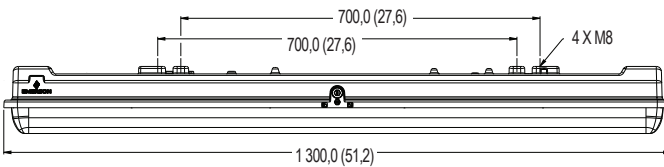

Caractéristiques techniques du luminaire

Model	Longueur m (pi)	Poids en kg (lb)
Modèle standard		
LNLED3	0,79 (2,58)	5,00 (11,00)
LNLED4		
LNLED5	1,39 (4,56)	8,00 (17,50)
LNLED6		
LNLED7		
Modèle normal-secours		
LNLED3	0,79 (2,58)	6,40 (13,10)
LNLED4		
LNLED5	1,39 (4,56)	9,00 (19,80)
LNLED6		
LNLED7		

Série ATX™ Linmaster Luminaires à LED non métalliques zone 2

Standard ou normal secours

Sécurité augmentée

ATEX/IECEx : Zones 2 – 21 et 22

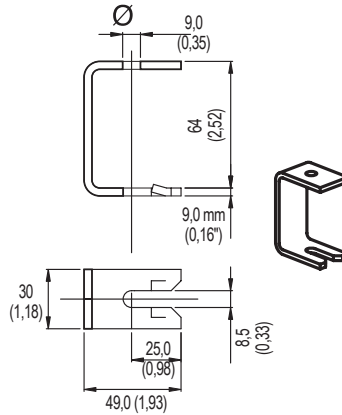
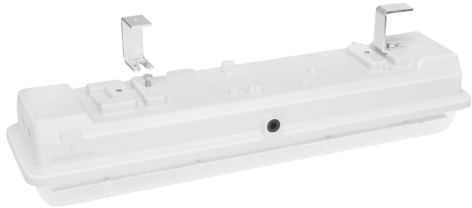
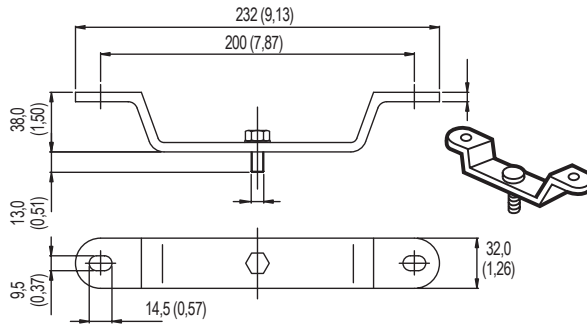
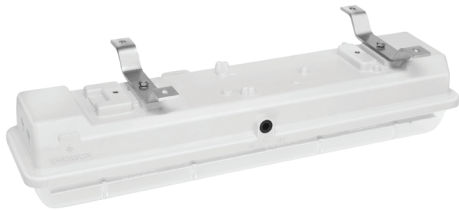
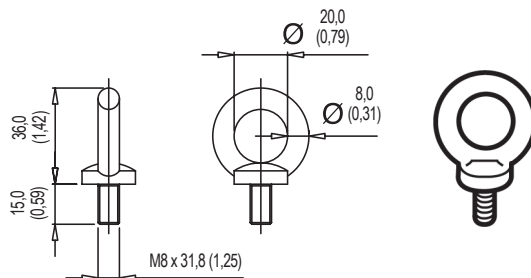
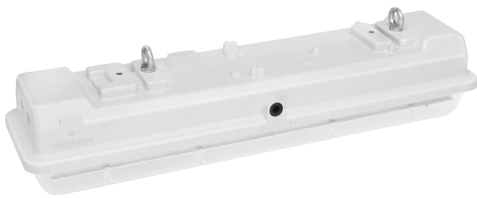
Montage fixations — dimensions en millimètres (pouces)**FEFBZ : acier zingué — jeu de deux étriers fixation rapide****FESBS : acier inoxydable 316 — jeu de deux étriers pour fixation plafond****FERBM8Z : acier zingué — jeu de deux anneaux**

Série ATX™ Linmaster Luminaires à LED non métalliques zone 2

Standard ou normal secours

Sécurité augmentée

ATEX/IECEx : Zones 2 – 21 et 22

Montage fixations — dimensions en millimètres (pouces)

FEHC49Z : acier zingué ou FEHC49S : acier inoxydable 316 – jeu de deux anneaux pour fixation sur tube de 42 mm à 49 mm (1-1/4 po à 1-1/2 po)
 FEHC60Z : acier zingué ou FEHC60S : acier inoxydable 316 – jeu de deux anneaux pour fixation sur tube de 60 mm (2 po)

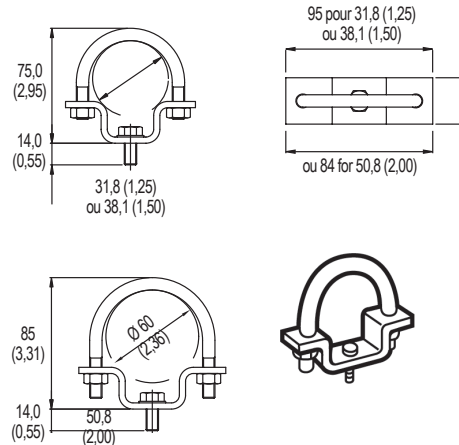
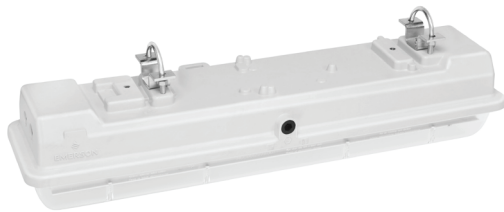

FEHBA : aluminium ou FEHBS : acier inox 316 — jeu de deux grenouillères pour l'orientation du luminaire.

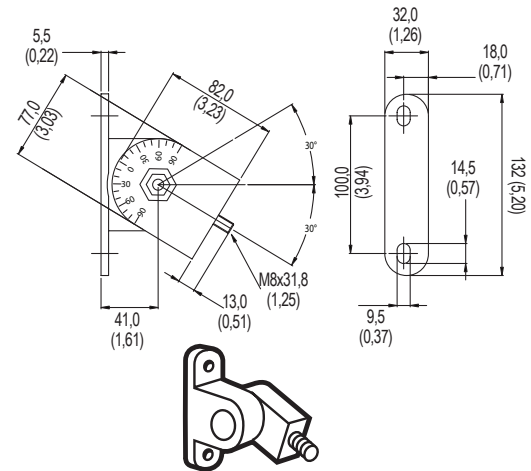
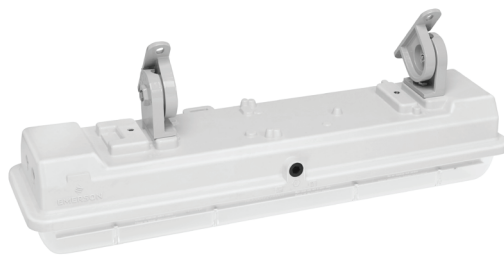

MONTAGE À 800 mm DC - Uniquement pour le modèle de 1300 mm (31,5 pouces)

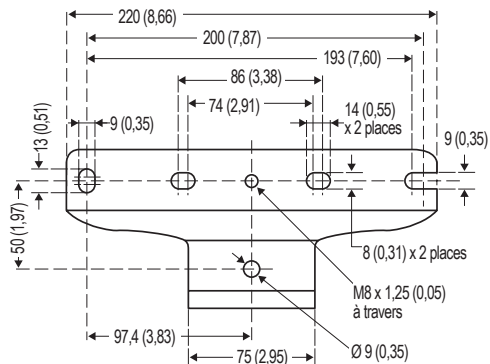
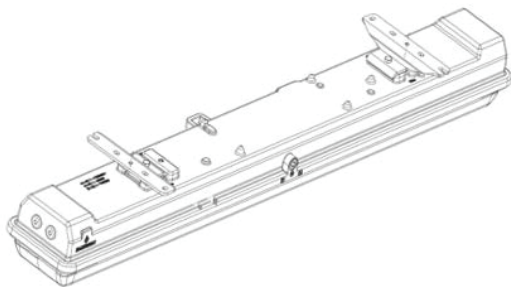

Série ATX™ Linmaster Luminaires à LED non métalliques zone 2

Standard ou normal secours

Sécurité augmentée

ATEX/IECEx : Zones 2 – 21 et 22

Données photométriques — Les données indiquées sont absolues

700 mm, Diffused Polycarbonate, 5000K CCT

Référence : LNLED3CBU**D

Flux lumineux du luminaire : 3,000

DISTRIBUTION DE TYPE POLAIRE (CANDELAS)

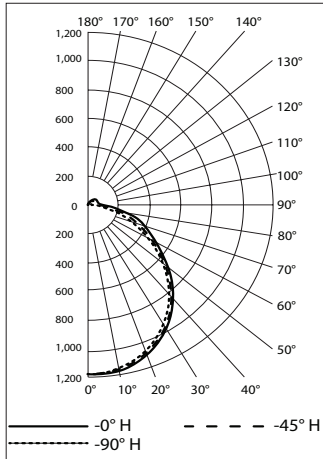

700 mm, Diffused Polycarbonate, 5000K CCT

Référence : LNLED4CBU**D

Flux lumineux du luminaire : 4,000

DISTRIBUTION DE TYPE POLAIRE (CANDELAS)

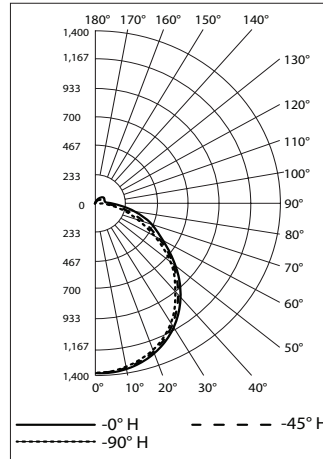

1 300 mm, polycarbonate dépolie, TCP 5 000 K

Référence : LNLED5CBU**D

Flux lumineux du luminaire : 5,000

DISTRIBUTION DE TYPE POLAIRE (CANDELAS)

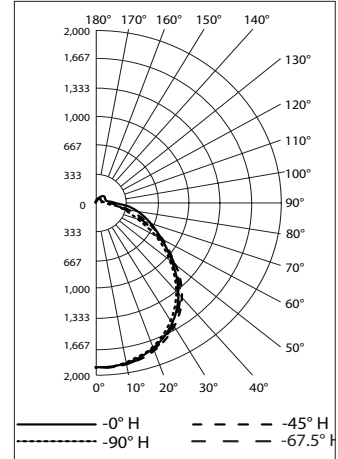

1 300 mm, polycarbonate dépolie, TCP 5 000 K

Référence : LNLED6CBU**D

Flux lumineux du luminaire : 6,000

DISTRIBUTION DE TYPE POLAIRE (CANDELAS)

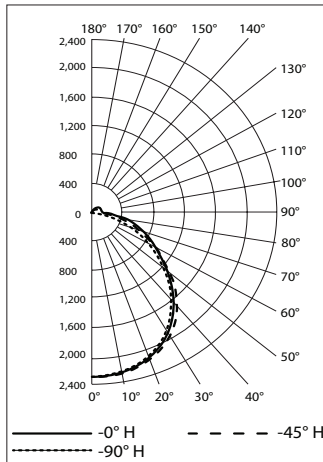

1 300 mm, polycarbonate dépolie, TCP 5 000 K

Référence : LNLED7CBU**D

Flux lumineux du luminaire : 7,000

DISTRIBUTION DE TYPE POLAIRE (CANDELAS)

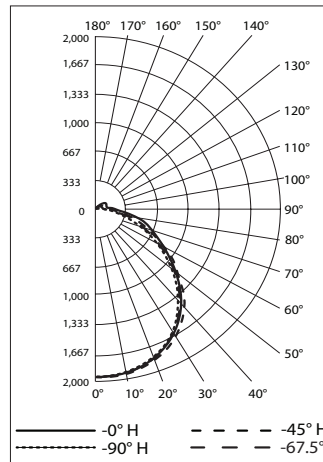

Série ATX™ FELED Luminaires à LED non métalliques

Standard ou normal secours

Sécurité augmentée

ATEX/IECEx : Zones 1 et 2 – 21 et 22

Applications

- Pour une utilisation dans des :
 - dangereuses classées zones 1 et 2, 21 et 22
 - Un niveau élevé de résistance à la corrosion est requis
 - Une protection contre la poussière, l'eau et l'humidité est requise
- Parmi les applications courantes :
 - Raffineries de pétrole
 - Usines pétrochimiques
 - Industrie agroalimentaire
 - Stations d'épuration
 - Tunnels souterrains
 - Industries de fabrications diverses
 - Usines d'hydrogène et de biocarburants
 - Usines de GNL (gaz naturel liquéfié)

Caractéristiques

- Choix de températures de couleur de 5 000 K et 4 000 K
- Conforme aux exigences photobiologiques du groupe de risques 0 (RG0)
- Permet de remplacer facilement un luminaire fluorescent de la série FE, car utilise les mêmes fixations et entreaxes de fixation.
- Large gamme de flux lumineux, avec une distribution de la lumière équivalente à celle des luminaires fluorescents de la série FE d'Appleton
- Corps en polyester renforcé de fibre de verre résistant à la corrosion et optique articulée en polycarbonate
- Enveloppe à haute résistance mécanique (indice IK10 ; 20 joules) à une température ambiante comprise entre de -30 °C et +55 °C (-22 °F à +131 °F) et forme profilée pour utilisation dans des environnements sévères offshore et onshore.
- Durée de vie déclarée L70 des LED > 100 000 heures à +30 °C (+86 °F)
- Conception légère, couvercle articulé à vis imperdables et câblage du bornier facilitant l'installation et l'entretien
- Conception moderne et compacte, adaptée à l'utilisation dans des espaces confinés
- Bornier à vis standard compatible avec les câbles de 4 mm²/6 mm² (souples/rigides)
- Driver à LED remplaçable sur site
- Gestion performante de la dissipation thermique autorisant un fonctionnement sûr dans une large gamme de température.
- Drivers à LED universels à haute efficacité couvrant les exigences de tension de 120 à 277 Vca, 125 à 300 Vcc, 50/60 Hz +/-10 %
- Driver à LED électronique à facteur de puissance élevé (> 0,95)
- Protection contre les surtensions de 6 kV standard
- Bouchon M20 ou M25 fourni
- Système de verrouillage et joint d'étanchéité en élastomère contre les entrées d'eau et de poussière (IP66)
- Facilité d'accès - pour effectuer des maintenances - par l'utilisation d'une clé six pans ou d'un tournevis plat.
- Ouverture centrale avec système de déverrouillage breveté pour éviter les détériorations
- Peut être monté horizontalement ou verticalement.
- Disponible en version normal-secours avec une autonomie de 3 heures, avec auto-test mensuel intégré. Le résultat de l'autotest est indiqué par des LED multicolores.



FELED3 | FELED4



FELED5 | FELED7

- Un interrupteur à sécurité positive coupe l'alimentation des LED et du driver à LED pour permettre l'entretien en zones dangereuses (normal-secours).
- Batterie Ex e avec connecteur enfichable

Garantie ☺

- Garantie standard de 5 ans.

Options

- Version normal-secours/sur batteries offrant 3 heures de fonctionnement disponible ① ;
 - ajouter le suffixe -E à la fin de la référence catalogue. Exemple : FELED5CBUSADE

Matériaux standards

- Enveloppe : polyester renforcé de fibre de verre
- Optique : polycarbonate
- Diffuseur : polycarbonate
- Joint d'étanchéité : élastomère
- Réflecteur interne : polycarbonate blanc hautement réfléchissant (versions standard) ou aluminium revêtu d'une peinture en poudre (versions normal-secours).
- Accessoires de montage disponibles dans différents matériaux, par ex. aluminium peint en gris, acier zingué, acier galvanisé et acier inoxydable 316.

Certifications et conformités ATEX/IECEx

- Type certifié : FELED30
 - Gaz : Zones 1 et 2
 - Conforme à la directive ATEX 2014/34/UE : II 2 G
 - Type de protection : Ex eb mb IIC Gb
 - Classe de température : T4
 - Poussières : Zones 21
 - Conforme à la directive ATEX 2014/34/UE : II 2 D
 - Type de protection : Ex tb IIIC Db
 - Température de surface : +60 °C à +75 °C (+140 °F à +167 °F)
 - Température ambiante : -30 °C à +55 °C (-22 °F à +131 °F)
 - Certificat ATEX : INERIS 18 ATEX 0042X

① Disponible uniquement pour les modèles 3K et 5K lumens.

☺ Pour les détails concernant la garantie, veuillez consulter notre site web : www.appleton.emerson.com.

Série ATX™ FELED Luminaires à LED non métalliques

Standard ou normal secours

Sécurité augmentée

ATEX/IECEx : Zones 1 et 2 – 21 et 22

- Certificat IECEx : IECEx INE 18.0039X
- Certificat UKEX : CML 21UKEX1154X
- Type certifié : FELED30 normal-secours
- Gaz : Zones 1 et 2
 - Conforme à la directive ATEX 2014/34/UE : II 2 G
 - Type de protection : Ex db eb mb IIC Gb
 - Classe de température : T4
- Poussières : Zones 21
 - Conforme à la directive ATEX 2014/34/UE : II 2 D
 - Type de protection : Ex tb IIC Db
 - Température de surface : +60 °C à +70 °C (+140 °F à +158 °F)
- Température ambiante : -20 °C à +50 °C (-4 °F à 122 °F)
- Certificat ATEX : INERIS 18 ATEX 0042X
- Certificat IECEx : IECEx INE 18.0039X
- Versions standard et normal-secours :
 - Indice de protection selon EN/CEI 60529 : IP66
 - Résistance aux chocs : IK10
 - Sécurité photobiologique, normes CEI 62778 et CEI 62471 : RG0 à une hauteur de montage de 0,25 m.

Produits connexes

- Série ATX™ Linmaster Luminaires à LED non métalliques zone 1
- Série ATX™ Linmaster Luminaires à LED non métalliques zone 2

Codification des références catalogue — Luminaires à LED série ATX™ FELED non métalliques.



Tableau des flux lumineux ①

Modèle	Équivalence fluorescente	Modèle de distribution de la lumière	TCP (température de couleur proximale)	IRC (Indice de rendu des couleurs)	Flux lumineux	Efficacité lumineuse	TCP	IRC	Flux lumineux	Efficacité lumineuse
Optique en polycarbonate transparent avec diffuseur interne, mode standard										
FELED3	3 x 18 W	7x7	4 000 K	> 80	2 512	81	5 000 K	> 70	3 058	99
FELED4	2 x 36 W	7x7	4 000 K	> 80	3 428	78	5 000 K	> 70	4 196	95
FELED5	1 x 58 W	7x7	4 000 K	> 80	4 380	88	5 000 K	> 70	5 290	106
FELED7	3 x 58 W	7x7	4 000 K	> 80	5 878	78	5 000 K	> 70	7 181	96
Optique en polycarbonate transparent avec diffuseur interne, model normal-secours										
FELED3	3 x 18 W	7x7	4 000 K	> 80	2 512 560	81	5 000 K	> 70	3 058 640	99
FELED5	1 x 58 W	7x7	4 000 K	> 80	4 380 550	88	5 000 K	> 70	5 290 620	106

① Toutes les valeurs de flux lumineux sont typiques (tolérance +/-10 %).

② Les entrées de câble standard et en repiquage double offrent 3 entrées : 1 à une extrémité du boîtier et 2 à l'autre extrémité.

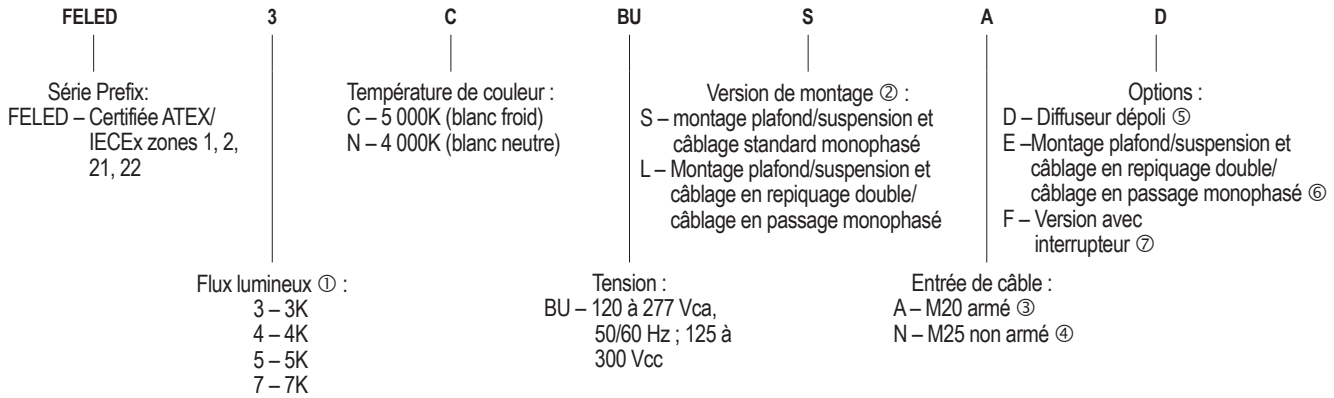
③ Les entrées de câble pour câble armé doivent être commandées séparément. Les entrées M20 sont dotées d'une plaque de continuité de terre en laiton pour le câble armé.

④ Presse-étoupes fournis dans les luminaires avec des entrées de manchon non armé.

⑤ Diffuseur requis. Disponible uniquement sur le modèle standard, non normal-secours.

⑥ Disponible uniquement pour les modèles 3K et 5K lumens.

⑦ Sélectionner l'interrupteur de coupure avec le modèle standard. Interrupteur de coupure inclus avec option normal-secours.

Série ATX™ FELED Luminaire à LED non métalliques

Standard ou normal secours

Sécurité augmentée

ATEX/IECEx : Zones 1 et 2 – 21 et 22

Caractéristiques électriques ①

Modèle	Tension	Puissance consommée (watts)	Courant d'entrée (A)	Facteur de puissance (FP)	Taux de distorsion harmonique (THD)
Modèle standard					
FELED3	230 Vca	31	0,14	> 0,9	< 20 %
FELED4	230 Vca	44	0,195	> 0,9	< 20 %
FELED5	230 Vca	50	0,244	> 0,9	< 20 %
FELED7	230 Vca	75	0,333	> 0,9	< 20 %
Modèle normal-secours					
FELED3	230 Vca	31	0,14	> 0,9	< 20 %
FELED5	230 Vca	50	0,244	> 0,9	< 20 %

Codes de température

Type de modèle	Gaz – Classe T				Poussières – Température de surface			
	Ta = +40 °C (+104 °F)	Ta = +45 °C (+113 °F)	Ta = +50 °C (+122 °F)	Ta = +55 °C (+131 °F)	Ta = +40 °C (+104 °F)	Ta = +45 °C (+104 °F)	Ta = +50 °C (+122 °F)	Ta = +55 °C (+131 °F)
Modèle standard								
FELED3	T4	T4	T4	T4	+60 °C (+140 °F)	+60 °C (+140 °F)	+70 °C (+158 °F)	+75 °C (+167 °F)
FELED4	T4	T4	T4	T4	+60 °C (+140 °F)	+60 °C (+140 °F)	+70 °C (+158 °F)	+75 °C (+167 °F)
FELED5	T4	T4	T4	T4	+60 °C (+140 °F)	+60 °C (+140 °F)	+70 °C (+158 °F)	+75 °C (+167 °F)
FELED5 normal-secours	T6	T6	T6	–	63 °C (145 °F)	–	+73 °C (+163 °F)	–
FELED7	T4	T4	T4	T4	+60 °C (+140 °F)	+65 °C (+140 °F)	+70 °C (+158 °F)	+75 °C (+167 °F)
Modèle normal-secours								
Modèle normal-secours FELED3	T4	T4	T4	T4	+60 °C (+140 °F)	+65 °C (+140 °F)	+70 °C (+158 °F)	+75 °C (+167 °F)
Modèle normal-secours FELED5	T4	T4	T4	T4	+60 °C (+140 °F)	+65 °C (+140 °F)	+70 °C (+158 °F)	+75 °C (+167 °F)

Les valeurs « T » représentent la température maximale

N° « T »	T1	T2	T3	T4	T5	T6
Plage de temp. en °C (°F)	+301 à +450 (+547 à +842)	+201 à +300 (+394 à +572)	+136 à +200 (+277 à +392)	+101 à +135 (+214 à +275)	+86 à +100 (+187 à +212)	+85 (+185)

① Toutes les valeurs sont typiques (tolérance +/-10 %). Les mêmes caractéristiques électriques s'appliquent à chaque luminaire dont la position des LED, les versions de montage et les entrées de câble différent.

Série ATX™ FELED Luminaire à LED non métalliques

Standard ou normal secours

Sécurité augmentée

ATEX/IECEx : Zones 1 et 2 – 21 et 22

Schémas de câblage

Modèle standard

Version : L

Repiquage/Passage (monophasé)

3 entrées : deux à une extrémité, la troisième à l'autre extrémité

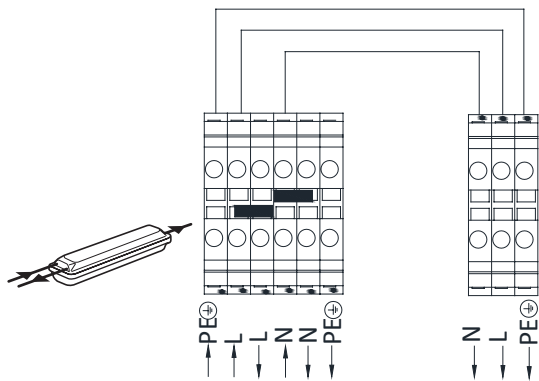

Version : S

Standard (monophasé)

3 entrées : deux à une extrémité, la troisième à l'autre extrémité

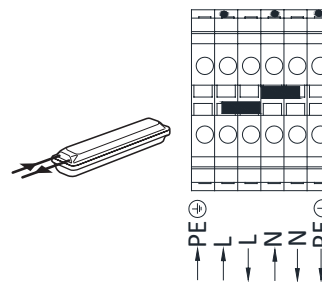

Modèle normal-secours

Version : L

Repiquage/Passage (monophasé)

3 entrées : deux à une extrémité, la troisième à l'autre extrémité

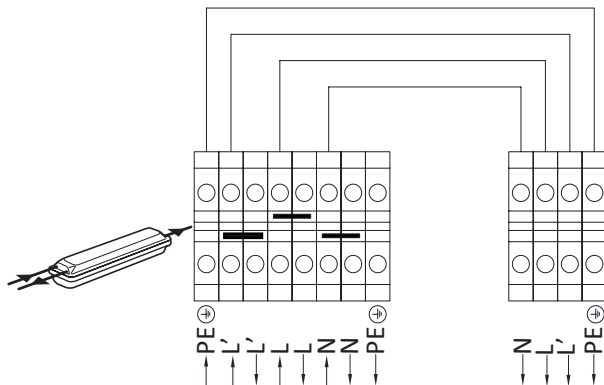

Version : S

Standard (monophasé)

3 entrées : deux à une extrémité, la troisième à l'autre extrémité

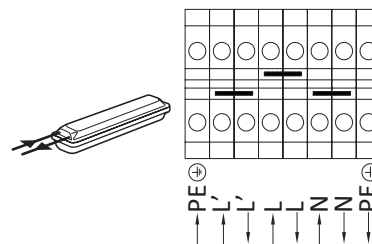

Série ATX™ FELED Luminaire à LED non métalliques

Standard ou normal secours

Sécurité augmentée

ATEX/IECEx : Zones 1 et 2 – 21 et 22

Schéma de branchement



Schéma de fonctionnement de l'éclairage secours



Signification des états des LED pour la version Normal/Secours

Couleur de diode	Indicateur LED	État
Vert	1 s ON (activé) : 1 s OFF (désactivé)	Charge normale correcte, batterie pas complètement chargée, aucun défaut détecté, test correct
Vert	0,25 s ON (activé) : 0,25 s OFF (désactivé)	Test automatique fonctionnel/de durée en cours
Vert	Activé en continu	Charge correcte, batterie complètement chargée, aucun défaut détecté, test correct
Rouge	1 s ON (activé) : 1 s OFF (désactivé)	Anomalie : problème d'installation/la batterie non connectée ou défectueuse. Échec du test fonctionnel/échec du test de durée complète. la batterie non connectée ou défectueuse. Échec du test fonctionnel/échec du test de durée complète.
Voyants LED OFF (désactivés), matrice de LED ON (activée)	Lumière des voyants LED OFF (Désactivé), ON (Activés)	Pas de courant alternatif, mode normal-secours ON (activé)

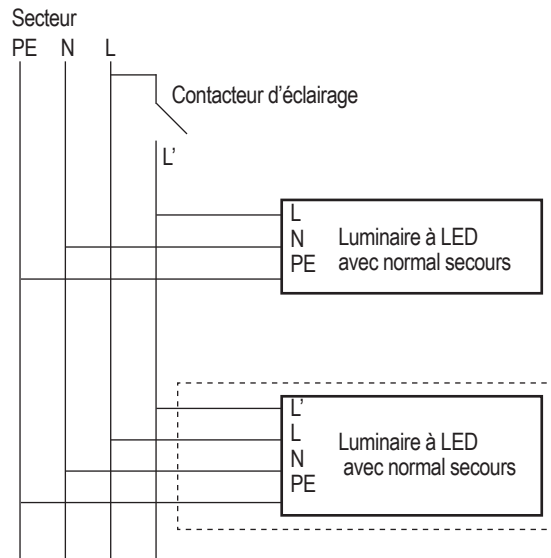
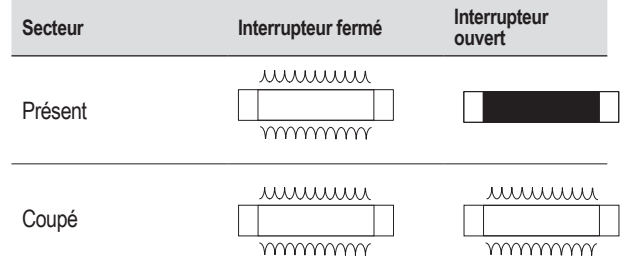
Système de test automatique (ATS) – Fonctionnalité du modèle Normal/Secours

À la fin des tests fonctionnels et de durée complète, les voyants LED afficheront l'état du luminaire normal-secours en présence du courant alternatif.

Test fonctionnel	Test de durée complète
Démarre sous un délai de 24 à 48 heures après la mise sous tension initiale du luminaire	Démarre sous un délai de 5 à 26 jours après la mise sous tension initiale du module.
Survient tous les 14 jours après le test fonctionnel initial	Survient une fois tous les 364 jours après le test de durée initial
Dure 30 secondes.	Dure 180 minutes

À la fin des tests fonctionnels et de durée complète, le voyant LED affichera l'état du luminaire normal-secours en présence du courant alternatif.

Autonomie de l'éclairage secours

Niveau lumineux	Capacité de la batterie	Autonomie	Flux lumineux
3 K (FELED3)	6 Ah – 6 V	180 minutes	TCP 5 000 K : 650 lumens
5 K (FELED5)			TCP 5 000 K : 455 lumens







Série ATX™ FELED Luminaire à LED non métalliques

Standard ou normal secours

Sécurité augmentée

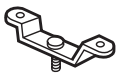
ATEX/IECEx : Zones 1 et 2 – 21 et 22

Accessoires et pièces de rechange

	Numéro du modèle	Poids en kg (lb)	Référence catalogue
Optique de rechange			
	Optique externe en polycarbonate transparent de 0,79 m (2,6 pi) avec joint d'étanchéité	0,8 (1,76)	Z00650
	Optique externe en polycarbonate transparent de 1,39 m (4,6 pi) avec joint d'étanchéité	1,4 (3,09)	Z00651
	Optique de diffusion interne de 0,79 m (2,6 pi)	0,08 (0,18)	Z00962
	Optique de diffusion interne de 1,39 m (4,6 pi)	1,7 (3,75)	Z00965
Driver à LED et onduleurs de rechange ①			
	Driver à LED FELED3 (1 pièce)	0,95 (2,09)	APMZ050C135UD55
	Driver à LED FELED4 (1 pièce)	0,95 (2,09)	APMZ050C135UD80
	Driver à LED FELED5 (1 pièce)	0,95 (2,09)	APMZ050C135UD95
	Driver à LED FELED7 (2 pièces)	0,95 (2,09)	APMZ050C135UD67
	Onduleur FELED3 et FELED5 modèle normal-secours (BMM) (1 pièce)	0,65 (1,43)	BMMLLED
Bloc-batterie ①			
	Bloc-batterie 6 V 6 Ah pour FELED3 et FELED5 version normal-secours (1 pièce)	0,73 (1,6)	BPLLED
Ensemble fusible ①			
	Ensemble fusible de rechange FELED3 et FELED5 (1 pièce)	0,02 (0,04)	APPFUSEZ1
Équerre de fixation — jeu de deux pièces			
	Acier zingué	0,39 (0,85)	FEFBZ
Étriers pour installation sur une surface plane — jeu de deux pièces			
	Acier inox 316	0,64 (1,4)	FESBS
Genouillères			
	Aluminium	0,75 (1,7)	FEHBA
	Acier inox 316	0,57 (1,25)	FEHBS
Anneaux M8 — jeu de deux pièces			
	Acier zingué	0,11 (0,2)	FERBM8Z
Demi-colliers pour fixation sur tube			
	Diamètre pour pôle de 42 mm à 49 mm (1-1/4 po à 1-1/2 po)		
	• Acier zingué	0,34 (0,7)	FEHC49Z
	• Acier inox 316	0,34 (0,7)	FEHC49S
	Diamètre pour pôle de : 60 mm (2 po)		
	• Acier zingué	0,48 (1,1)	FEHC60Z
	• Acier inox 316	0,52 (1,2)	FEHC60S
Kit anti-chute			
	Pour entrée de câble M25	0,76 (1,7)	FESCM25
	Pour entrée de câble M20	0,76 (1,7)	FESCM20

① Les pièces de rechange des luminaires FELED achetés avant 2019 peuvent différer. Contacter un représentant commercial local pour plus d'informations.

Série ATX™ FELED Luminaire à LED non métalliques

Standard ou normal secours

Sécurité augmentée

ATEX/IECEx : Zones 1 et 2 – 21 et 22

Dimensions du luminaire en millimètres (pouces)

Vue frontale

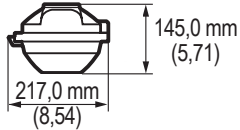

Vue latérale – 0,785 m (2,58 pi)

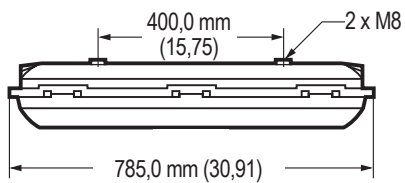

Vue latérale – Version 1,39 m (4,56 pi)

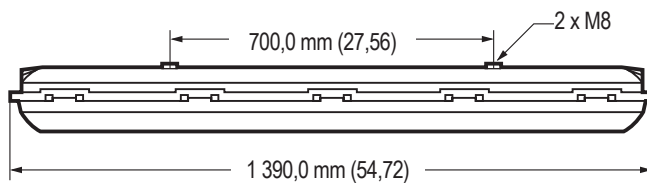

Caractéristiques techniques du luminaire

Modèle	Longueur m (pi)	Poids en kg (lb)
Modèle standard		
FELED3		
FELED4	0,785 (2,58)	4,5 (9,9)
FELED5		
FELED7	1,39 (4,56)	8,5 (18,7)
		10,5 (23)
Modèle normal-secours		
FELED3	0,785 (2,58)	6 (13)
FELED5	1,39 (4,56)	10 (22)

Série ATX™ FELED Luminaire à LED non métalliques

Standard ou normal secours

Sécurité augmentée

ATEX/IECEx : Zones 1 et 2 – 21 et 22

Montage fixations — dimensions en millimètres (pouces)

FEFBZ : acier zingué — jeu de deux étriers fixation rapide

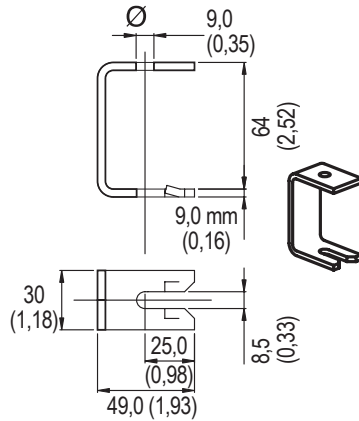

FEBSB : acier inoxydable 316 — jeu de deux étriers pour fixation plafond

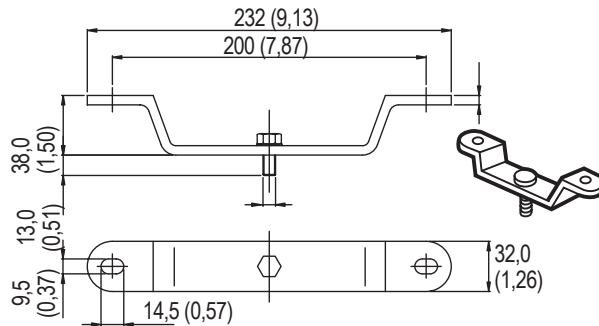
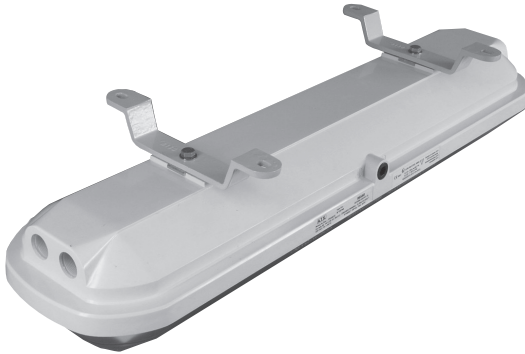

FERBM8Z : acier zingué — jeu de deux anneaux

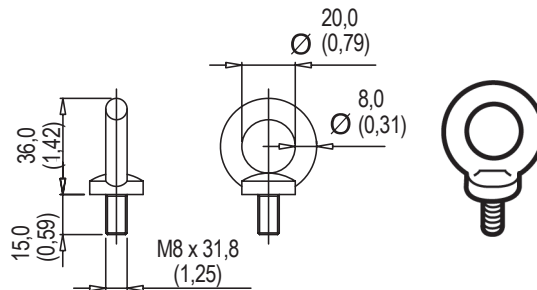
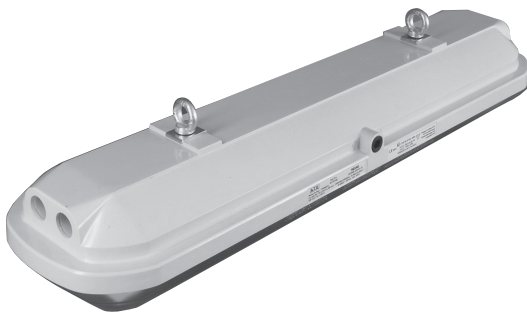

Série ATX™ FELED Luminaire à LED non métalliques

Standard ou normal secours

Sécurité augmentée

ATEX/IECEx : Zones 1 et 2 – 21 et 22

Montage fixations — dimensions en millimètres (pouces)

FEHC49Z : acier zingué ou FEHC49S : acier inoxydable 316 – jeu de deux anneaux pour fixation sur tube de 42 mm à 49 mm (1-1/4 po à 1-1/2 po)
 FEHC60Z : acier zingué ou FEHC60S : acier inoxydable 316 – jeu de deux anneaux pour fixation sur tube de 60 mm (2 po)

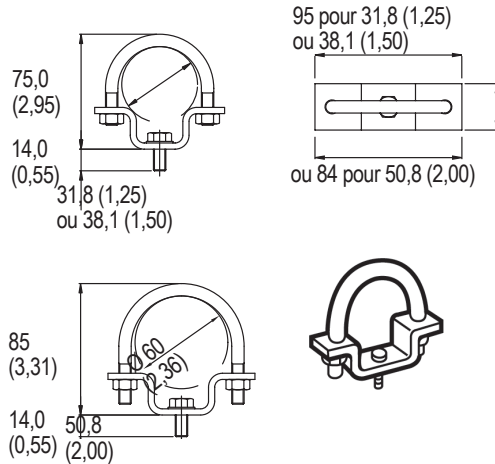

FEHBA : aluminium ou FEHBS : acier inox 316 — jeu de deux grenouillères pour l'orientation du luminaire.

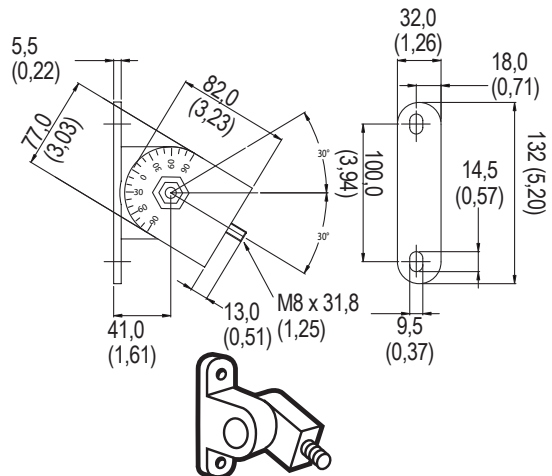
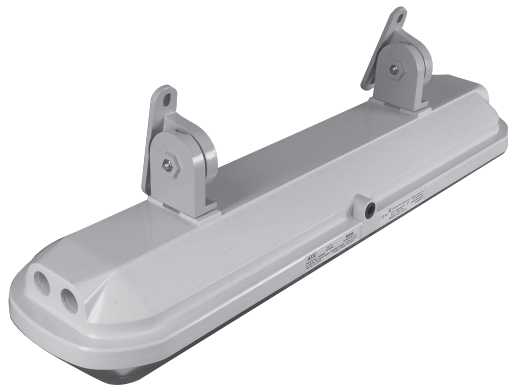

Série ATX™ FELED Luminaire à LED non métalliques

Standard ou normal secours

Sécurité augmentée

ATEX/IECEx : Zones 1 et 2 – 21 et 22

Données photométriques — Les données indiquées sont absolues

TCP 5 000 K, avec diffuseur

Référence : FELED3CBUxxD

Flux lumineux du luminaire : 3 057 lumens

DISTRIBUTION DE TYPE POLAIRE (CANDELAS)

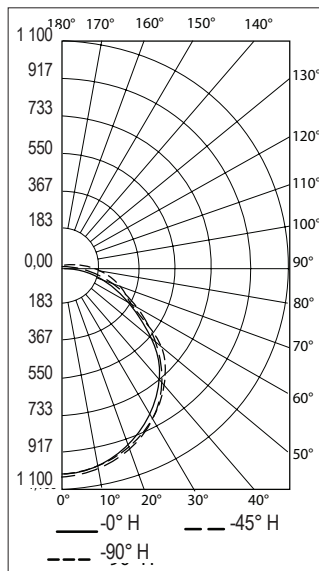

TCP 5 000 K, avec diffuseur

Référence : FELED4CBUxxD

Flux lumineux : 4 195 lumens

DISTRIBUTION DE TYPE POLAIRE (CANDELAS)

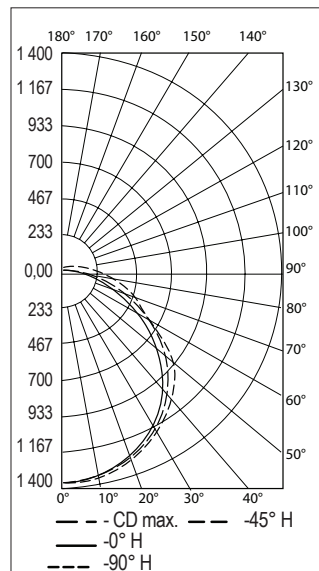

TCP 5 000 K, avec diffuseur

Référence : FELED5CBUxxD

Flux lumineux : 5 289 lumens

DISTRIBUTION DE TYPE POLAIRE (CANDELAS)

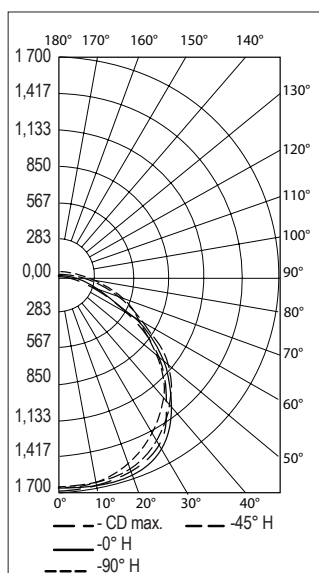

TCP 5 000 K, avec diffuseur

Référence : FELED7CBUxxD

Flux lumineux : 7 038 lumens

DISTRIBUTION DE TYPE POLAIRE (CANDELAS)

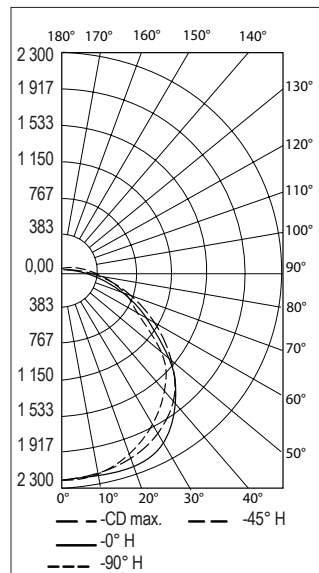

Série ATX™ FDLED Luminaires

Standard ou normal secours

Antidéflagrant

ATEX/IECEX : Zones 1 et 2 – 21 et 22

Applications

- Ce produit peut être installé dans les zones à risques d'explosion classées zones 1 et 2, 21 et 22.
- Pour une utilisation dans les zones nécessitant une résistance élevée à la corrosion.
- Pour une utilisation intérieure/extérieure dans les zones nécessitant une protection contre la poussière, l'eau et l'humidité.
- Parmi les applications courantes :
 - Raffineries de pétrole
 - Usines pétrochimiques
 - Usines de pâte à papier et de papier
 - Usines de peinture, de traitement eaux usées et de l'eau
 - Entrepôts
 - Tunnels souterrains
 - Industries de fabrications diverses
 - Usines d'hydrogène et de biocarburants
 - Usines de GNL (gaz naturel liquéfié)

Caractéristiques

- Tube scellé en verre borosilicaté résistant aux chocs.
- Couvercle d'accès taraudé peint en gris permettant un accès facile aux LED.
- Produit fourni avec un joint d'étanchéité torique pour garantir l'indice de protection.
- Aluminium peint en gris résistant à la corrosion.
- Équipé d'un driver électronique monté sur une platine démontable et débouchable.
- Fourni avec des connexions de terre intérieure et extérieure.
- Luminaire fourni avec un bouchon obturateur M20.
- Raccordement des fils et déconnexions simples par connecteur débouchables.
- Conforme à la norme IPX8 à une profondeur de 10 m (33 pieds), durée 30 min.

Garantie ^o

- Garantie standard de 5 ans.

Matériaux standards

- Embout et couvercle : aluminium.
- Tube en verre : verre borosilicaté trempé.
- Joint torique : nitrile (NBR).
- Réflecteur interne : aluminium.
- Accessoires de montage : plusieurs accessoires sont disponibles dans différents matériaux tels que l'acier zingué, l'acier galvanisé et l'acier inox 316.

Options

- Lentille en polycarbonate dépolie
- Ta -40 °C IP66/68 (avec joint d'étanchéité)

Certifications et conformités ATEX/IECEX

- Type certifié FDLED
 - Gaz : Zones 1 et 2 :
 - Conforme à la directive ATEX 2014/34/UE : Ⓜ II 2 G
 - Type de protection : Ex db IIC Gb
 - Classe de température : T6
 - Poussières : Zones 21 et 22 :
 - Conforme à la directive ATEX 2014/34/UE : Ⓜ II 2 D
 - Type de protection : Ex tb IIIC Db
 - Température de surface : +85 °C (+176 °F)



4 725 lm



2 400 lm

- Température ambiante :
 - Version standard : -40 °C à +60 °C (-40 °F à +140 °F)
 - Version normale-secours : -20 °C à +37 °C (-4 °F à +98 °F)
- Déclaration de conformité CE : 50312
- Certificat ATEX : INERIS 15 ATEX 0042X
- Certificat IECEX : IECEX INE 15.0046X
- Certificat UKEX : CML 21UKEX1156X
- Indice de protection selon EN/CEI 60529 : IP66/68
- Résistance mécanique : IK08 (version 2 400 lm), IK10 (4 725 lm version)
- Volume interne : > 2 dm³ (122 po³) - 2 litres

Autres certifications

- Certificat INMETRO : BVC17.5710-X

☛ Pour les détails concernant la garantie, veuillez consulter notre site web : www.appleton.emerson.com.

Série ATX™ FDLED Luminaire

Standard ou normal secours

Antidéflagrant

ATEX/IECEx : Zones 1 et 2 - 21 et 22

Codification des références catalogue — Luminaires de la série FDLED

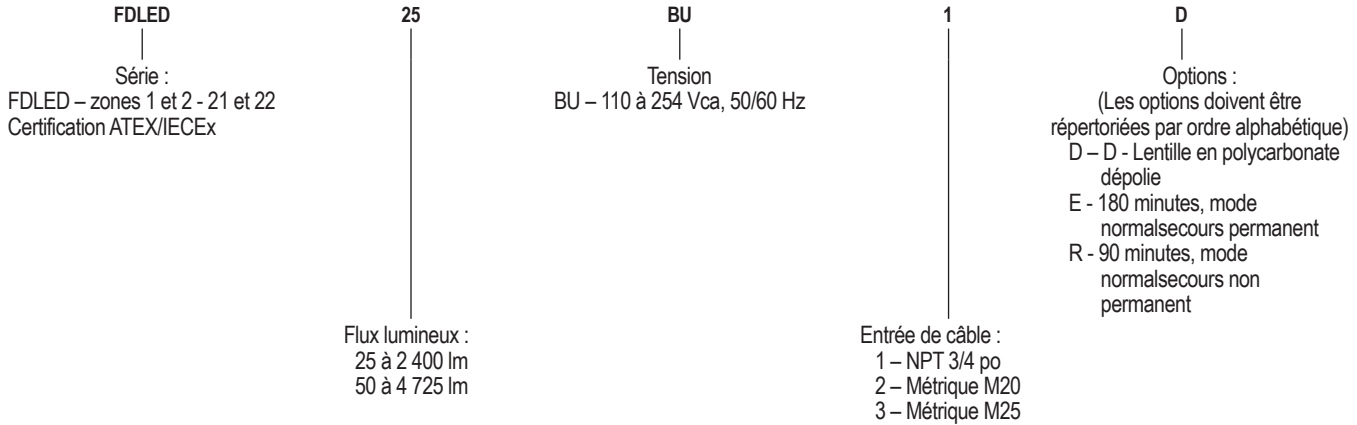

Flux lumineux (efficacité) ②

Modèle	Équivalence fluorescente	Modèle de distribution de la lumière	TCP (température de couleur proximale)	IRC (Indice de rendu des couleurs)	Flux lumineux	Efficacité lumineuse
Modèle standard – Diffuseur transparent						
FDLED25BU*	2X18W, 3X18W, 1X36W	Linear	5650K	70	2550	109
FDLED50BU*	2X36W, 1X58W	Linear	5650K	70	5200	121
Modèle standard — Diffuseur polycarbonate dépoli.						
FDLED25BU*	2X18W, 3X18W, 1X36W	Linear	5650K	70	2125	91
FDLED50BU*	2X36W, 1X58W	Linear	5650K	70	4350	101

Caractéristiques électriques ③

Modèle	Tension	Puissance consommée (watts)	Courant d'entrée (A)	Facteur de puissance (FP)	Taux de distorsion harmonique (THD)
Modèle standard					
FDLED25BU*	110 à 254	23	0,21 @110 V	> 0,9	< 20 %
FDLED50BU*	110 à 254	46	0,42 @110 V	> 0,9	< 20 %
Modèle normal-secours					
FDLED25BU*E	110 à 254	23	0,21 @110 V	> 0,9	< 20 %
FDLED50BU*E	110 à 254	46	0,42 @110 V	> 0,9	< 20 %

① Disponible uniquement avec le modèle FDLED25 sans driver et sans diffuseur.

② Toutes les valeurs de flux lumineux sont typiques (tolérance +/-10 %).

③ Toutes les valeurs sont typiques (tolérance +/-10 %). Les mêmes caractéristiques électriques s'appliquent à chaque luminaire dont la position des LED, les versions de montage et les entrées de câble diffèrent.

Série ATX™ FDLED Luminaires

Standard ou normal secours

Antidéflagrant

ATEX/IECEx : Zones 1 et 2 – 21 et 22

Codes de température

Type de modèle	Gaz IIC – Classe T			Poussières – Température de surface		
	Ta = +37 °C (+98 °F)	Ta = +50 °C (+122 °F)	Ta = +55 °C (+131 °F)	Ta = +37 °C (+98 °F)	Ta = +50 °C (+122 °F)	Ta = +55 °C (+131 °F)
Éclairage d'ambiance						
FDLED	T6	T6	T6	+80 °C (+176 °F)	+80 °C (+176 °F)	+80 °C (+176 °F)
FDLED*D	T6	T6	T6	+85 °C (+185 °F)	+85 °C (+185 °F)	+85 °C (+185 °F)
Éclairage d'évacuation						
FDLED	T6	T6	T6	+80 °C (+176 °F)	+80 °C (+176 °F)	+80 °C (+176 °F)
FDLED*D	T6	T6	T6	+85 °C (+185 °F)	+85 °C (+185 °F)	+85 °C (+185 °F)

Les valeurs « T » représentent la température maximale

N° « T »	T1	T2	T3	T4	T5	T6
Plage de temp. en °C (°F)	+301 à +450 (+547 à +842)	+201 à +300 (+394 à +572)	+136 à +200 (+277 à +392)	+101 à +135 (+214 à +275)	+86 à +100 (+187 à +212)	+85 (+185)

Série ATX™ FDLED Luminaire

Standard ou normal secours

Antidéflagrant

ATEX/IECEx : Zones 1 et 2 – 21 et 22

Schéma de branchement



Schéma de fonctionnement de l'éclairage secours

Secteur	Interrupteur fermé	Interrupteur ouvert
Présent		
Coupé		

Signification des états des LED pour la version normal/secours

Couleur	Indicateur LED	État
Vert	Voyant LED clignotant	Secteur présent – Batterie en charge
	LED allumée en fixe	Secteur présent – Batterie chargée
Vert et rouge	LED clignotant par alternance (2 s)	Secteur présent – Batterie en mode réparation
Rouge	Voyant LED clignotant	Secteur présent – Batterie non connectée ou défectueuse
	LED allumée en fixe	Secteur non présent – Éclairage en mode secours
	LED clignotant	Secteur non présent – Batterie déchargée (mode secours réalisé)
Jaune (orange) et une autre couleur	LED clignotant par alternance	Secteur présent – Auto-test ou vérification manuelle avec défaut
Aucune (désactivé)	Aucune lumière émise	Secteur non présent – Batterie complètement vide

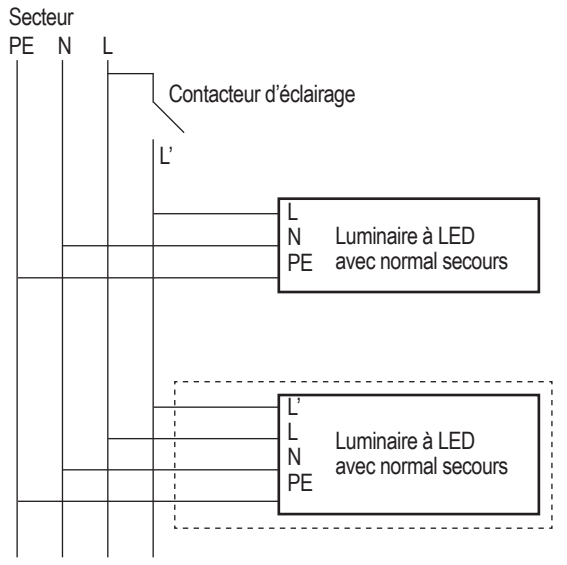
Test automatique : tous les 3 mois, les batteries réalisent un cycle automatique de décharge/ recharge

Emergency Light Duration

Version	Modèle à lumen	Capacité de la batterie	Autonomie	Flux lumineux
Lentille transparente				
Mode normal-secours permanent	2 400 lm	7 Ah – 6 V	180 minutes	800 lm
	4 725 lm			1 530 lm
Mode normal-secours non permanent	750 lm	7 Ah – 6 V	90 Minutes	800 lm
Verre en polycarbonate dépoli				
Mode normal-secours permanent	2400 lm	7 Ah – 6 V	180 minutes	680 lm
	4 725 lm			1 290 lm



Série ATX™ FDLED Luminaire

Standard ou normal secours

Antidéflagrant

ATEX/IECEx : Zones 1 et 2 – 21 et 22

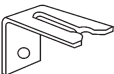
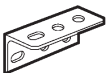
Accessoires et pièces de rechange

	Numéro du modèle	Poids en kg (lb)	Référence catalogue
Driver et onduleur de rechange			
	Driver de rechange FDLED	0,50 (1,10)	FDLEDRV
	Onduleur FDLED avec mode normal-secours	0,40 (0,88)	FDLEDINV
Bloc-batterie			
	Bloc-batterie normal-secours FDLED	1,10 (2,43)	FDLEDBP
Grille de protection — Acier zingué			
	Modèle 0,4 (pour 2 400 lm)	0,42 (0,92)	FDPG5Z
	Modèle 0,6 (pour 4 725 lm)	0,69 (1,52)	FDPG2Z
Équerre de fixation pour une fixation en saillie facile — jeu de deux pièces			
	Acier zingué	0,2 (0,44)	FDFBZ
	Acier inox 316	0,27(0,60)	FDFBS
Équerre de fixation en saillie — jeu de deux pièces			
	Acier zingué	0,54 (1,20)	FDSBZ
	Acier inox 316	0,45 (1,00)	FDSBS
Demi-colliers pour fixation sur tube — jeu de deux pièces			
	Diamètre pour pôle de 42 mm à 49 mm (1-1/4 po à 1-1/2 po)		
	• Acier zingué	0,34 (0,7)	FDHC49Z
	• Acier inox 316	0,34 (0,7)	FDHC49S
	Diamètre pour pôle de : 60 mm (2 po)		
	• Acier zingué	0,48 (1,1)	FDHC60Z
	• Acier inox 316	0,52 (1,2)	FDHC60S
Kit anti-chute			
	Chaîne de 1,20 m en acier inox	0,15 (0,33)	FDSCS

Série ATX™ FDLED Luminaires

Standard ou normal secours

Antidéflagrant

ATEX/IECEx : Zones 1 et 2 – 21 et 22

Dimensions en millimètres (pouces)

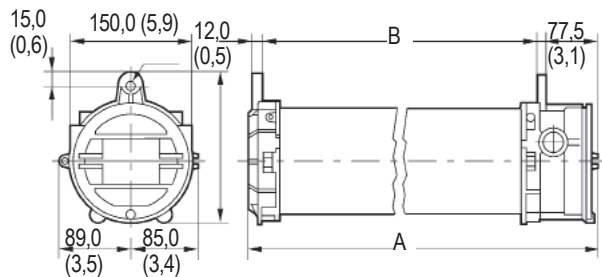

Référence catalogue	Dimension A en mm (po)	Dimension B en mm (po)	Poids en kg (lb)	Volume en dm ³ (po ³)
FDLED25BU2	470 (18,50)	375 (14,76)	8,1 (17,9)	37,1 (2 264,0)
FDLED50BU2	745 (29,33)	650 (25,59)	9,0 (19,8)	58,0 (3 539,4)
FDLED25BU2DE	470 (18,50)	375 (14,76)	8,1 (17,9)	37,1 (2 264,0)
FDLED50BU2DE	745 (29,33)	650 (25,59)	9,0 (19,8)	58,0 (3 539,4)

Série ATX™ FDLED Luminaire

Standard ou normal secours

Antidéflagrant

ATEX/IECEx : Zones 1 et 2 – 21 et 22

Données photométriques — Les données indiquées sont absolues

Modèle standard

TCP 5 000 K, lentille transparente

Référence : **FDLED25BU2**

Flux lumineux : 2556

DISTRIBUTION DE TYPE POLAIRE (CANDELAS)

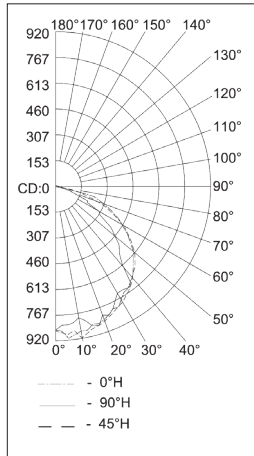

5000K CCT, lentille transparente

Référence : **FDLED50BU2**

Flux lumineux : 5213

DISTRIBUTION DE TYPE POLAIRE (CANDELAS)

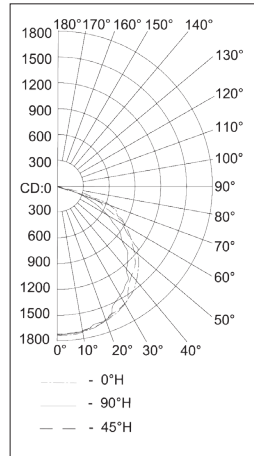

TCP 5 000 K, verre dépoli

Référence : **FDLED25BU2D**

Flux lumineux : 2127

DISTRIBUTION DE TYPE POLAIRE (CANDELAS)

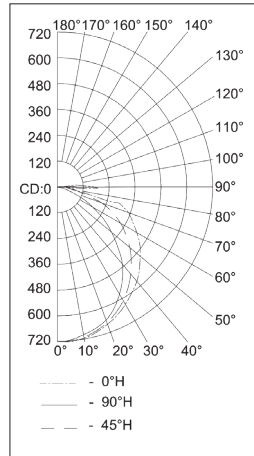

5000K CCT, verre dépoli

Référence : **FDLED50BU2D**

Flux lumineux : 4348

DISTRIBUTION DE TYPE POLAIRE (CANDELAS)

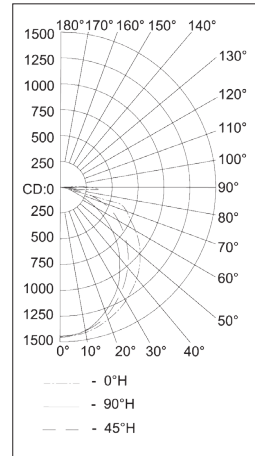

Éclairage d'évacuation

5000K CCT, lentille transparente

Référence : **FDLED25BU2E**

Flux lumineux : 797

DISTRIBUTION DE TYPE POLAIRE (CANDELAS)

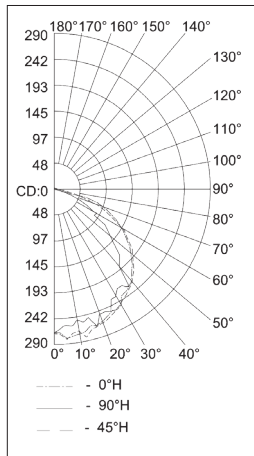

5000K CCT, lentille transparente

Référence : **FDLED50BU2E**

Flux lumineux : 1533

DISTRIBUTION DE TYPE POLAIRE (CANDELAS)

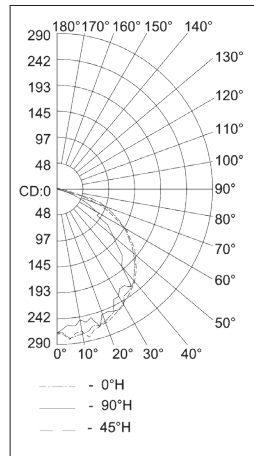

5000K CCT, verre dépoli

Référence : **FDLED25BU2DE**

Flux lumineux : 680

DISTRIBUTION DE TYPE POLAIRE (CANDELAS)

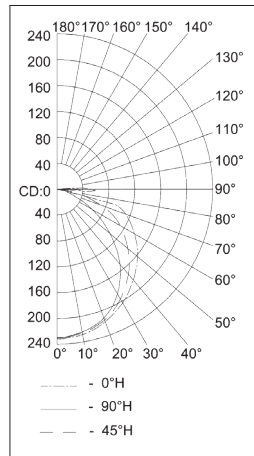

5000K CCT, verre dépoli

Référence : **FDLED50BU2DE**

Flux lumineux : 1289

DISTRIBUTION DE TYPE POLAIRE (CANDELAS)

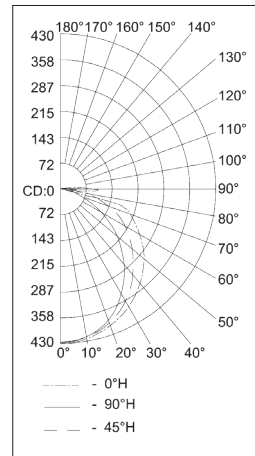

5000K CCT, lentille transparente

Référence : **FDLED25BU2R**

Flux lumineux : 681

DISTRIBUTION DE TYPE POLAIRE (CANDELAS)

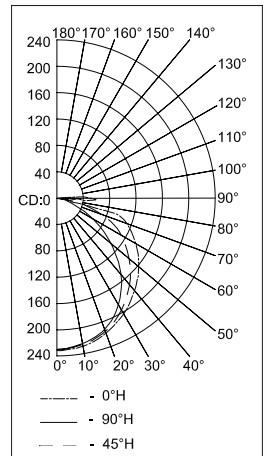

Série ATX™ FNLED Luminaire à LED non métalliques

Standard ou normal secours

Sécurité augmentée

ATEX/IECEx : Zones 2 – 21 et 22

Applications

- Pour une utilisation dans des :
 - Zones dangereuses classées zones 2, 21 et 22 où :
 - Un niveau élevé de résistance à la corrosion est requis
 - Une protection contre la poussière, l'eau et l'humidité est requise
- Parmi les applications courantes :
 - Raffineries de pétrole
 - Industries pétrochimiques
 - Industrie agroalimentaire
 - Stations d'épuration
 - Tunnels souterrains
 - Usines de fabrication diverses
 - Usines d'hydrogène et de biocarburants
 - Usines de GNL (gaz naturel liquéfié)

Caractéristiques

- Choix de températures de couleur de 5 000 K et 4 000 K.
- Conforme aux exigences photobiologiques du groupe de risques 0 (RG0).
- Permet de remplacer facilement un luminaire fluorescent de la série FN, car utilise les mêmes fixations et entreaxes de fixation.
- Large gamme de flux lumineux, avec une distribution de la lumière équivalente à celle des luminaires fluorescents de la série FN d'Appleton.
- Corps en polyester renforcé de fibre de verre résistant à la corrosion et optique articulée en polycarbonate.
- Enveloppe à haute résistance mécanique (indice IK10 ; 20 joules) à une température ambiante comprise entre de -30 °C et +55 °C (-22 °F à +131 °F) et forme profilée pour utilisation dans des environnements sévères offshore et onshore.
- Durée de vie déclarée L70 des LED > 100 000 heures à +30 °C (+86 °F).
- Conception légère, couvercle articulé à vis imperdables et câblage du bornier facilitant l'installation et l'entretien.
- Conception moderne et compacte, adaptée à l'utilisation dans des espaces confinés.
- Bornier à vis standard compatible avec des câbles de section : 1,5 à 6 mm²
- Driver à LED remplaçable sur site.
- Gestion performante de la dissipation thermique autorisant un fonctionnement sûr dans une large gamme de température.
- Drivers à LED universels à haute efficacité couvrant les exigences de tension de 120 à 277 Vca, 125 à 300 Vcc, 50/60 Hz +/-10 %.
- Driver à LED électronique à facteur de puissance élevé (> 0,95).
- Protection contre les surtensions de 6 kV standard.
- Bouchon M20 ou M25 fourni.
- Système de verrouillage et joint d'étanchéité en élastomère contre les entrées d'eau et de poussière (IP66).
- Facilité d'accès - pour effectuer des maintenances - par l'utilisation d'une clé six pans ou d'un tournevis plat.
- Ouverture centrale avec système de déverrouillage breveté pour éviter les détériorations.
- Peut être monté horizontalement ou verticalement.
- Disponible en version normal-secours avec une autonomie de 3 heures, avec auto-test mensuel intégré. Le résultat de l'autotest est indiqué par des LED multicolores.
- Un interrupteur à sécurité positive coupe l'alimentation des LED et du driver à LED pour permettre l'entretien en zones dangereuses (normal-secours).



FNLED3 | FNLED4



FNLED5 | FNLED7

- Batterie Ex e avec connecteur enfichable.

Garantie

- Garantie standard de 5 ans.

Options

- Version normal-secours/sur batteries offrant 3 heures de fonctionnement disponible ① ;
 - ajouter le suffixe -E à la fin de la référence catalogue. Exemple : FNLED5CBUSADE, FNLED3CBUSADE

Matériaux standards

- Enveloppe : polyester renforcé de fibre de verre
- Optique : polycarbonate
- Diffuseur : polycarbonate
- Joint d'étanchéité : élastomère
- Réflecteur interne : polycarbonate blanc hautement réfléchissant
- Accessoires de montage disponibles dans différents matériaux, par ex. aluminium peint en gris, acier zingué, acier galvanisé et acier inoxydable 316.

Certifications et conformités ATEX/IECEx

- Type certifié : FNLED
 - Gaz : Zone 2
 - Conforme à la directive ATEX 2014/34/UE : II 3 G
 - Type de protection version standard : Ex ec IIC Gc Type de protection version normal secours : Ex db ec mb IIC Gc
 - Classe de température version standard : T5 à T3 - Classe de température version normal secours : T4
 - Poussières : Zone 22
 - Conforme à la directive ATEX 2014/34/UE : II 3 D
 - Type de protection : Ex tc IIIC Dc
 - Température de surface : +60 °C à +80 °C
- Température Ambiante :
 - Standard : -30 °C à +55 °C
 - Normal-secours : -20 °C à +50 °C
- Certificat ATEX : INERIS 19 ATEX 3005X
- Certificat IECEx : IECEx INE 19.0006X
- Certificats UKEX : CML 21UKEX11410X et CML 21UKEX31412X
- Indice de protection suivant EN/CEI 60529 : IP66
- Résistance mécanique : IK10
- Sécurité photobiologique, normes CEI 62778 et CEI 62471 : RG0 à une hauteur de montage de 0,25 m.

① Disponible uniquement pour les modèles 3K et 5K lumens.

⊗ Pour les détails concernant la garantie, veuillez consulter notre site web : www.appleton.emerson.com.

Série ATX™ FNLED Luminaires à LED non métalliques

Standard ou normal secours

Sécurité augmentée

ATEX/IECEx : Zones 2 – 21 et 22

Codification des références catalogue — Luminaires série ATX™ FNLED non métalliques.

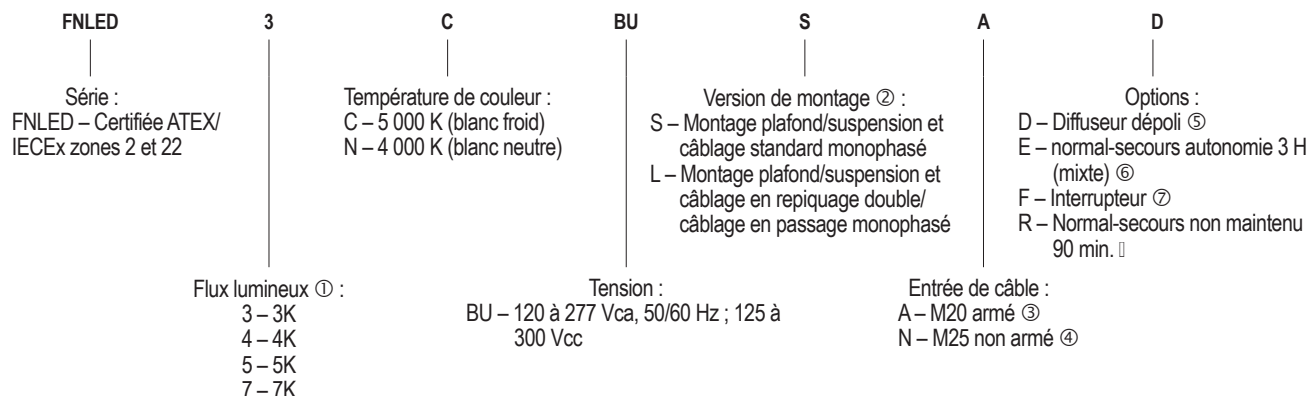

Flux lumineux (efficacité), tous les modèles ①

Modèle	Lampe à décharge équivalente (puissance maximale)	Modèle de distribution de la lumière	TCP (température de couleur proximale)	IRC (Indice de rendu des couleurs)	Flux lumineux	Efficacité lumineuse	TCP	IRC	Flux lumineux	Efficacité lumineuse
Modèle standard										
FNLED3	3 x 18 W	Linéaire	4 000 K	> 80	3 200	107	5 000 K	> 80	3 300	110
FNLED4	2 x 36 W	Linéaire	4 000 K	> 80	4 200	105	5 000 K	> 80	4 300	108
FNLED5	1 x 58 W	Linéaire	4 000 K	> 80	5 290	106	5 000 K	> 80	5 100	119
FNLED7	3 x 58 W	Linéaire	4 000 K	> 80	7 000	106	5 000 K	> 80	7 000	106
Modèle normal-secours										
FNLED3	3 x 18 W	Linéaire	4 000 K	> 80	3 200 550	107	5 000 K	> 80	3 300 650	110
FNLED5	2 x 58 W	Linéaire	4 000 K	> 80	5 000 550	116	5 000 K	> 80	5 100 650	119

① Toutes les valeurs de flux lumineux sont typiques (tolérance +/-10 %).

② Les entrées de câble standard et en repiquage double offrent 3 entrées ; 1 à une extrémité du boîtier et 2 à l'autre extrémité.

③ Les entrées de câble pour câble armé doivent être commandées séparément. Les entrées M20 sont dotées d'une plaque de continuité de terre en laiton pour le câble armé.

④ Presse-étoupes fournis dans les luminaires avec des entrées de manchon non armé.

⑤ Diffuseur requis pour le direct.

⑥ Disponible uniquement pour les modèles 3K et 5K lumens.

⑦ Sélectionner l'interrupteur de coupure avec le modèle standard. Interrupteur de coupure inclus avec option normal-secours.

⑧ L'option normal-secours non maintenu comprend 90 minutes de batterie d'appoint. Pour inclure le commutateur de coupure, veuillez commander aussi l'option -F. Ex : FNLED5CBUSAFR.

Série ATX™ FNLED Luminaire à LED non métalliques

Standard ou normal secours

Sécurité augmentée

ATEX/IECEx : Zones 2 – 21 et 22

Caractéristiques électriques ①

Modèle	Tension	Puissance consommée (watts)	Courant d'entrée (A)	Facteur de puissance (FP)	Taux de distorsion harmonique (THD)
Modèle standard					
FNLED3	230 Vca	30	0,132	> 0,9	< 20 %
FNLED4	230 Vca	40	0,173	> 0,9	< 20 %
FNLED5	230 Vca	43	0,193	> 0,9	< 20 %
FNLED7	230 Vca	66	0,296	> 0,9	< 20 %
Modèle normal-secours					
FNLED3	230 Vca	33	0,180	> 0,9	< 20 %
FNLED5	230 Vca	50	0,270	> 0,9	< 20 %

Codes de température

Type de modèle	Gaz – Classe T			Poussières – Température de surface		
	Ta = +40 °C (+104 °F)	Ta = +50 °C (+122 °F)	Ta = +55 °C (+131 °F)	Ta = +40 °C (+104 °F)	Ta = +50 °C (+122 °F)	Ta = +55 °C (+131 °F)
Modèle standard						
FNLED3	T4	T4	T4	+60 °C (+140 °F)	+70 °C (+158 °F)	+75 °C (+167 °F)
FNLED4	T4	T3	T3	+60 °C (+140 °F)	+70 °C (+158 °F)	+75 °C (+167 °F)
	T4	T4	T3			
FNLED5	T5	T4	T4	+60 °C (+140 °F)	+70 °C (+158 °F)	+75 °C (+167 °F)
				+65 °C (+149 °F)	+75 °C (+167 °F)	+80 °C (+176 °F)
FNLED7	T4	T4	T4	+65 °C (+149 °F)	+75 °C (+167 °F)	+80 °C (+176 °F)
Modèle normal-secours						
FNLED3	T4	T4	—	+60 °C (+140 °F)	+70 °C (+158 °F)	—
FNLED5	T4	T4	—	+60 °C (+140 °F)	+70 °C (+158 °F)	—

Les valeurs « T » représentent la température maximale

N° « T »	T1	T2	T3	T4	T5	T6
Plage de temp. en °C (°F)	+301 à +450	+201 à +300	+136 à +200	+101 à +135	+86 à +100	+85
	(+547 à +842)	(+394 à +572)	(+277 à +392)	(+214 à +275)	(+187 à +212)	(+185)

① Toutes les valeurs sont typiques (tolérance +/-10 %). Les mêmes caractéristiques électriques s'appliquent à chaque luminaire dont la position des LED, les versions de montage et les entrées de câble différent.

Série ATX™ FNLED Luminaire à LED non métalliques

Standard ou normal secours

Sécurité augmentée

ATEX/IECEx : Zones 2 – 21 et 22

Schémas de câblage

Modèle standard

Version : L

Repiquage/Passage (monophasé)

3 entrées : deux à une extrémité, la troisième à l'autre extrémité

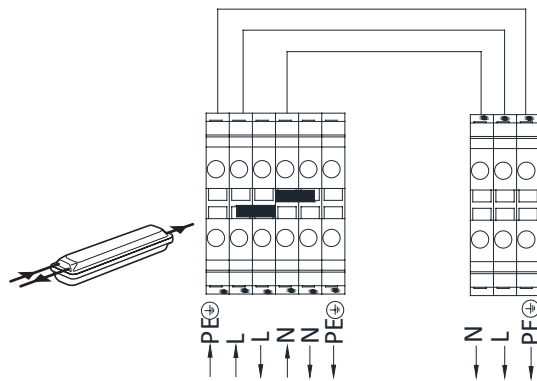

Version : S

Standard (monophasé)

3 entrées : deux à une extrémité, la troisième à l'autre extrémité

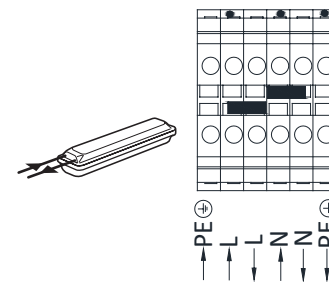

Modèle normal-secours

Version : L

Repiquage/Passage (monophasé)

3 entrées : deux à une extrémité, la troisième à l'autre extrémité

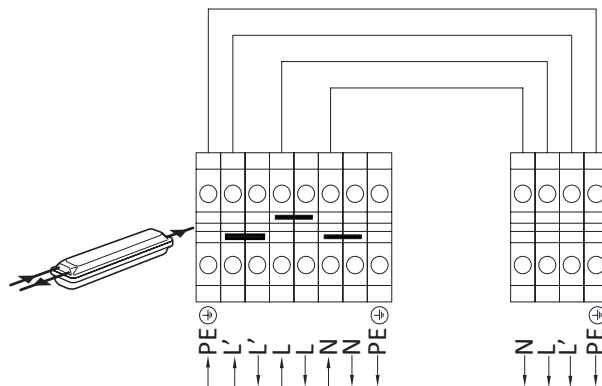

Version : S

Standard (monophasé)

3 entrées : deux à une extrémité, la troisième à l'autre extrémité

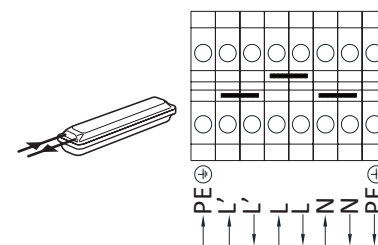

Série ATX™ FNLED Luminaire à LED non métalliques

Standard ou normal secours

Sécurité augmentée

ATEX/IECEx : Zones 2 – 21 et 22

Schéma de branchement



Schéma de fonctionnement de l'éclairage secours

Secteur	Interrupteur ouvert	Interrupteur fermé
Présent		
Coupé		

Signification des états des LED pour la version Normal/Secours

Couleur	Indicateur LED	État
Vert	1 s ON (activé) : 1 s OFF (désactivé)	Charge normale correcte, batterie pas complètement chargée, aucun défaut détecté, test correct
Vert	0,25 s ON (activé) : 0,25 s OFF (désactivé)	Test automatique fonctionnel/de durée en cours
Vert	Activé en continu	Charge correcte, batterie complètement chargée, aucun défaut détecté, test correct
Rouge	1 s ON (activé) : 1 s OFF (désactivé)	Anomalie : problème d'installation/la batterie non connectée ou défectueuse. Échec du test fonctionnel/échec du test de durée complète. la batterie non connectée ou défectueuse. Échec du test fonctionnel/échec du test de durée complète.
Voyants LED OFF (désactivés), matrice de LED ON (activée)	Voyants LED (rouge et vert) OFF (Désactivés).	Pas de courant alternatif, mode normal-secours ON (activé)

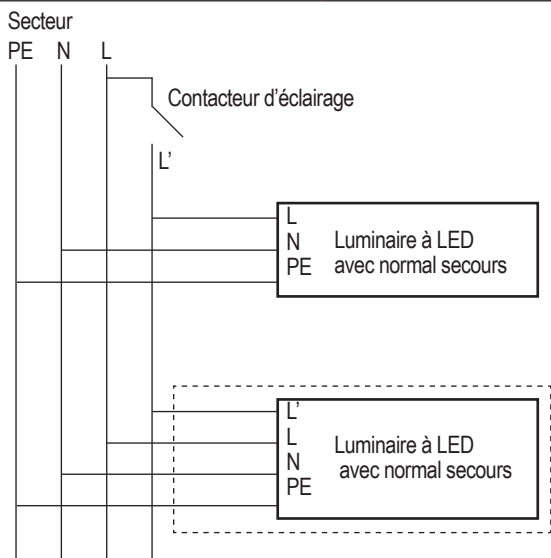
Système de test automatique (ATS) — Fonctionnalité du modèle Normal/Secours

Test fonctionnel	Test de durée complète
Démarré sous un délai de 24 à 48 heures après la mise sous tension initiale du luminaire	Démarré dans un délai de 5 à 26 jours après la mise sous tension initiale du module.
Survient tous les 14 jours après le test fonctionnel initial	Survient une fois tous les 364 jours après le test de durée initial
Dure 30 secondes.	Dure 180 minutes
À la fin des tests fonctionnels et de durée complète, les voyants LED afficheront l'état du luminaire normal-secours en présence du courant alternatif.	

Autonomie de l'éclairage secours

Niveau lumineux	Capacité de la batterie	Autonomie	Flux lumineux
3K (FNLED3)	6 Ah – 6 V	180 minutes	TCP 5 000 K : 650 lumens
5 K (FNLED5)			TCP 4 000 K : 550 lumens







Série ATX™ FNLED Luminaires à LED non métalliques

Standard ou normal secours

Sécurité augmentée

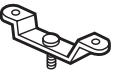
ATEX/IECEx : Zones 2 – 21 et 22

Accessoires et pièces de rechange

	Numéro du modèle	Poids en kg (lb)	Référence catalogue
Optique de rechange			
	Optique externe en polycarbonate transparent de 0,79 m (2,6 pi) avec joint d'étanchéité	0,8 (1,76)	Z00650
	Optique externe en polycarbonate transparent de 1,39 m (4,6 pi) avec joint d'étanchéité	1,4 (3,09)	Z00651
	0,61 m (2 pi), 1 pièce nécessaire et 1,22 m (4 pi), 2 pièces nécessaires.	0,07 (0,154)	Z00966
Driver à LED et onduleurs de rechange ①			
	Driver à LED FNLED3 (1 pièce)	0,95 (2,09)	APMS050C135UD52
	Driver à LED FNLED4 (1 pièce)	0,95 (2,09)	APMS050C135UD70
	Driver à LED FNLED5 (1 pièce)	0,95 (2,09)	APMS050C135UD84
	Driver à LED FNLED7 (1 pièce)	0,95 (2,09)	APMS050C135UD60
	Onduleur FNLED3 et FNLED5 modèle normal-secours (BMM) (1 pièce)	0,65 (1,43)	BMMLED
Bloc-batterie et BMM ①			
	Bloc-batterie 6 V 6 Ah pour FNLED3 et FNLED5 version normal-secours (1 pièce)	0,73 (1,6)	BPLLED
Ensemble fusible ①			
	Ensemble fusible de rechange FNLED3 et FNLED5 (1 pièce)	S.O.	APPFUSEZ1
Équerre de fixation — jeu de deux pièces			
	Acier zingué	0,39 (0,85)	FEFBZ
Étriers pour installation sur une surface plane — jeu de deux pièces			
	Acier inox 316	0,64 (1,4)	FESBS
Genouillères			
	Aluminium	0,75 (1,7)	FEHBA
	Acier inox 316	0,57 (1,25)	FEHBS
Anneaux M8 — jeu de deux pièces			
	Acier zingué	0,11 (0,2)	FERBM8Z
Demi-colliers pour fixation sur tube			
	Diamètre pour tube de : 42 mm à 49 mm (1-1/4 po à 1-1/2 po)		
	• Acier zingué	0,34 (0,7)	FEHC49Z
	• Acier inox 316	0,34 (0,7)	FEHC49S
	Diamètre pour tube de : 60 mm (2 po)		
	• Acier zingué	0,48 (1,1)	FEHC60Z
• Acier inox 316	0,52 (1,2)	FEHC60S	
Kit anti-chute			
	Pour entrée de câble M25	0,76 (1,7)	FESCM25
	Pour entrée de câble M20	0,76 (1,7)	FESCM20

① Les pièces de rechange des luminaires FNLED achetés avant 2019 peuvent différer. Contacter un représentant commercial local pour plus d'informations.

Série ATX™ FNLED Luminaire à LED non métalliques

Standard ou normal secours

Sécurité augmentée

ATEX/IECEx : Zones 2 – 21 et 22

Dimensions du luminaire en millimètres (pouces)

Vue frontale

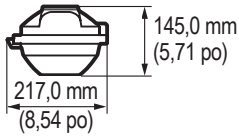

Vue latérale – 0,785 m (2,58 pi)

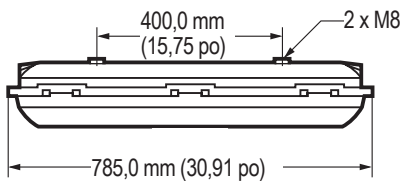

Vue latérale – Version 1,39 m (4,56 pi)

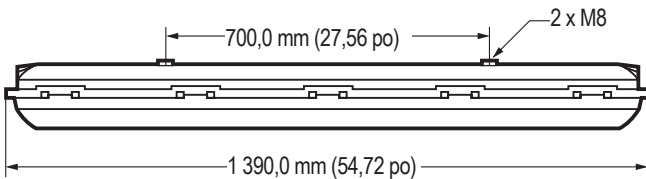

Caractéristiques techniques du luminaire

Modèle	Longueur m (pi)	Poids en kg (lb)
Modèle standard		
FNLED3	0,79 (2,58)	5,00 (11,00)
FNLED4	0,79 (2,58)	5,00 (11,00)
FNLED5	1,39 (4,56)	8,00 (17,50)
FNLED7	1,39 (4,56)	8,75 (19,00)
Modèle normal-secours		
FNLED3	0,79 (2,58)	6,00 (13,00)
FNLED5	1,39 (4,56)	10,00 (22,00)

Série ATX™ FNLED Luminaire à LED non métalliques

Standard ou normal secours

Sécurité augmentée

ATEX/IECEx : Zones 2 – 21 et 22

Montage fixations — dimensions en millimètres (pouces)

FEFBZ — acier zingué — jeu de deux étriers fixation rapide

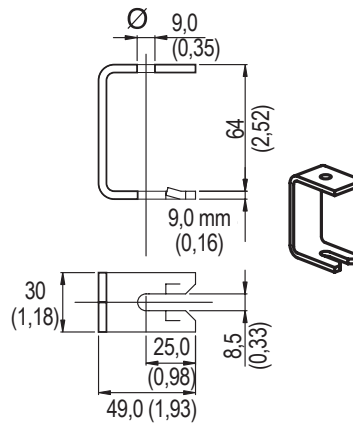

FEFBS — acier inoxydable 316 — jeu de deux étriers pour fixation plafond

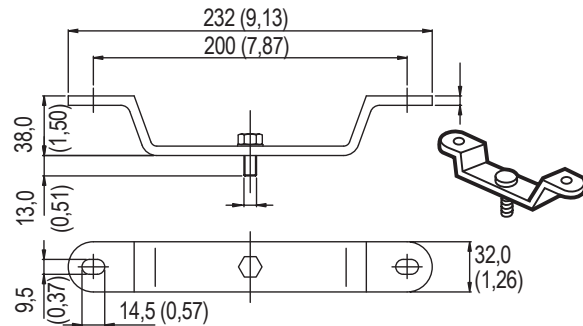

FERBM8Z — acier zingué — jeu de deux anneaux

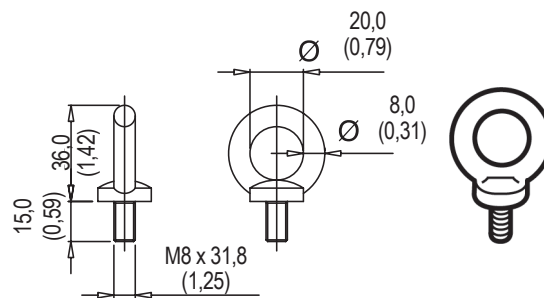

Série ATX™ FNLED Luminaire à LED non métalliques

Standard ou normal secours

Sécurité augmentée

ATEX/IECEx : Zones 2 – 21 et 22

Montage fixations — dimensions en millimètres (pouces)

FEHC49Z — acier zingué ou FEHC49S — acier inoxydable 316 — jeu de deux anneaux pour fixation sur tube de 42 mm à 49 mm (1-1/4 po à 1-1/2 po)

FEHC60Z — acier zingué ou FEHC60S — acier inoxydable 316 — jeu de deux anneaux pour fixation sur tube de 60 mm (2 po)

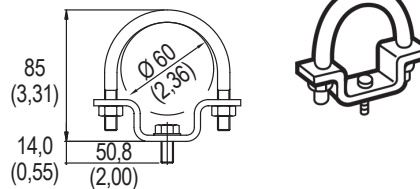
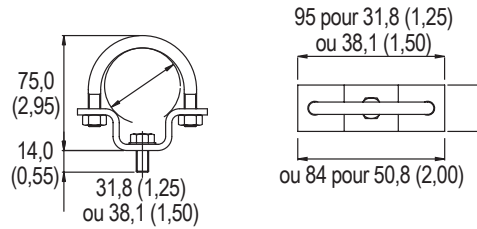

FEHBA :—aluminium ou FEHBS — acier inox 316 — jeu de deux genouillères pour l'orientation du luminaire.

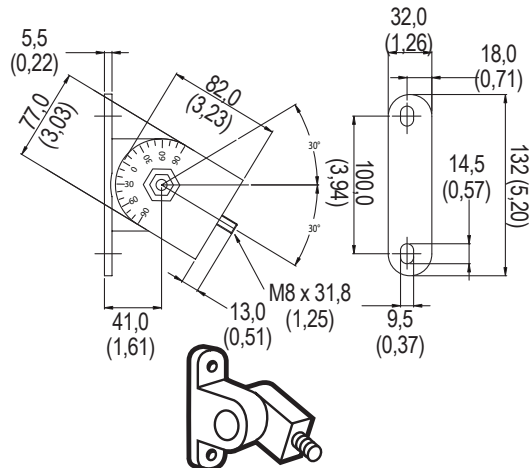
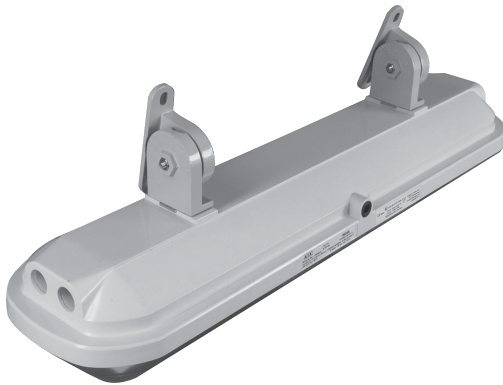

Série ATX™ FNLED Luminaire à LED non métalliques

Standard ou normal secours

Sécurité augmentée

ATEX/IECEx : Zones 2 – 21 et 22

Données photométriques — Les données indiquées sont absolues

TCP 5 000 K, avec diffuseur

Référence : FNLED3CBUxxD

Flux lumineux du luminaire : 3 333 lumens

DISTRIBUTION DE TYPE POLAIRE (CANDELAS)

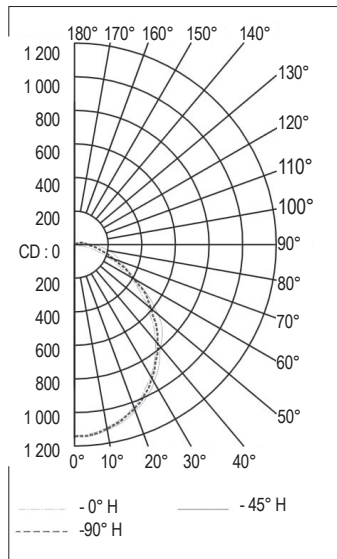

TCP 5 000 K, avec diffuseur

Référence : FNLED4CBUxxD

Flux lumineux du luminaire : 4 294 lumens

DISTRIBUTION DE TYPE POLAIRE (CANDELAS)

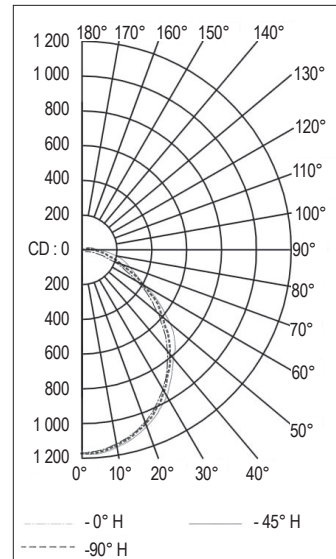

TCP 5 000 K, avec diffuseur

Référence : FNLED5CBUxxD

Flux lumineux du luminaire : 5 094 lumens

DISTRIBUTION DE TYPE POLAIRE (CANDELAS)

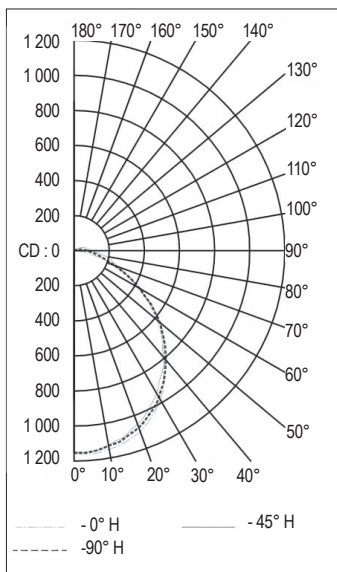

TCP 5 000 K, avec diffuseur

Référence : FNLED7CBUxxD

Flux lumineux : 7 038 lumens

DISTRIBUTION DE TYPE POLAIRE (CANDELAS)

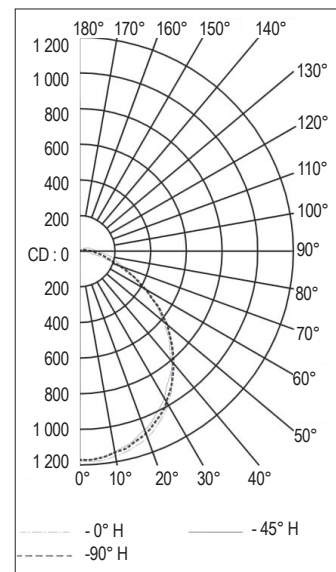

Luminaires à LED Baymaster™ à haute luminosité

Montage : suspension grande hauteur

Zones dangereuses

NEC/CEC : Classe I, Division 2, Groupes A, B, C, D | Classe II, Division 1, Groupes E, F, G | Classe II, Division 2, Groupes F, G | Classe III | Zone 20, 21 et 22 | Classe I, Zone 2 AEx/Ex ec mb[†] IIC Gc |

Zone 21, AEx/Ex tb IIC Db | type 3R, 4 et 4X | IP66/67 | exposition simultanée | type extérieur marin (eau salée) pour les ÉTATS-UNIS uniquement | Zones humides

ATEX/IECEx : Zones 2 – 21 et 22

Marquages : CE | UKCA | UKEX

Important : Certifié par l'American Bureau of Shipping (ABS) | Vibration 10 G (modèles BLLL et BHLL uniquement)

Applications

- Luminaires pour une utilisation dans un large éventail de secteurs industriels, de traitement chimique et d'autres domaines où des gaz et des vapeurs inflammables sont présents, par exemple :
 - Raffineries de pétrole et de gaz
 - Usines pétrochimiques
 - Fonderies
 - Plantes-formes de forage
 - Usines de pâte à papier et de papier
 - Industries agroalimentaires
 - Quais de chargement
 - Centrales électriques
 - Stations d'épuration
 - Usines d'hydrogène et de biocarburants
 - Usines de GNL (gaz naturel liquéfié)
 - Autres environnements corrosifs, humides, poussiéreux ou difficiles
- IP66/IP67, type 4X, zones marines et humides IP66 pour IECEx/ATEX.
- Zones nécessitant un éclairage constant et fiable dans des environnements à température extrêmement haute ou basse :
 - -40 °C à +65 °C (-40 °F à +149 °F) à température ambiante.
 - -40 °C à +55 °C (-40 °F à +131 °F) pour une sortie BHLL3 à lumen élevé.
 - -55 °C (-67 °F) Option de démarrage à froid disponible pour les tensions BU uniquement. Voir le Guide de références pour plus de détails.
- Luminaires classés au niveau international avec toutes les étiquettes de certification applicables pour les environnements NEC/CEC et ATEX/IECEx. Voir Certifications et conformités pour plus de détails.

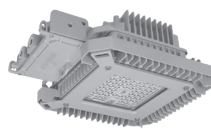

9 K, 15 K, 19 K lumens
Verre transparent



24 K, 30 K, 38 K lumens
Verre transparent

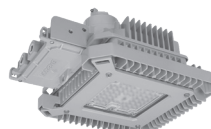

9 K, 15 K, 19 K lumens
Verre dépoli

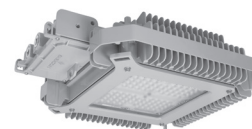

24 K, 30 K, 38 K lumens
Verre dépoli

- Le montage du luminaire est réalisé à l'aide du support propre au projecteur à LED Areamaster 2e génération.
- Choix de températures de couleur proximale (TCP) : blanc froid 5 000 K (70 IRC), blanc neutre 4 000 K (80 IRC), blanc chaud 3 000 K (80 IRC), 1 800K (70 CRI), ou ambre (56 CRI).
- L70 déclaré :

+25 °C (+77 °F)	Déclarées	> 60 000 heures
température ambiante	Calculées	> 200 000 heures
+65 °C (+149 °F)	Déclarées	> 60 000 heures
température ambiante	Calculées	> 135 000 heures

Caractéristiques

- Six flux lumineux jusqu'à 38 000 lumens :

Lumens nominaux ①	Lampe à décharge équivalente	Numéro de modèle
9 500	175 à 250 W	BLLL6 / BLLPL6
15 000	250 à 400 W	BLLL7 / BLLPL7
19 500	400 à 750 W	BLLL8 / BLLPL8
24 000	1 000 W	BHLL1 / BHLPL1
30 000	1 000 à 1 500 W	BHLL2 / BHLPL2
38 000	1 500 W	BHLL3 / BHLPL3

- Sélection d'optiques pour une distribution optimale de la lumière dans une large gamme d'applications.
- Boîtier de câblage séparé avec bornier à vis pour des branchements simples et sécurisés compatible avec un câble de 0,14 mm² à 6 mm² (26 à 10 AWG), version sans montage rapide uniquement.
- Le compartiment de câblage comporte deux entrées NPT 3/4 po en bas et une entrée NPT 3/4 po sur le dessus. Adaptateurs métriques M20 disponibles en option. (Trois bouchons obturateurs fournis lorsque le système de suspension à montage rapide est commandé).
- Le système unique de suspension à montage rapide permet un précâblage facile sans avoir à fixer le produit d'éclairage à montage plafond. Le capot adaptateur à montage rapide comprend une entrée NPT 3/4 po.
- Un autre système de montage permet le montage du câble en « Y » et un câblage facile via un compartiment de câblage sur site séparé avec un bornier à vis.

- Enveloppe robuste et compacte de conception thermique supérieure prolonge la durée de vie du luminaire.
- Joints en silicone robustes et résistants aux températures élevées.
- Optique en verre transparent ou dépoli résistant aux impacts et aux chocs thermiques.
- Protection de 6 kV/3 kA contre les surtensions. Protection supplémentaire contre les surtensions disponible en option de 10 kV/5 kA.
- Gradation 0-10 Vdc en standard pour toutes les versions à montage non rapide.
- Vis de fixation imperdables sur le couvercle.
- Couvercle et driver à LED remplaçables sur site.
- Données photométriques et schémas électroniques disponibles sur demande.

Garantie ②

- Garantie standard de 10 ans.

Options

- Câble de sécurité de conception améliorée avec plusieurs points de retenue, vendu séparément
- Grille de protection et visière disponibles vendues séparément
- Ensemble de câbles à montage en Y, vendu séparément
- Ensemble collecteur, vendu séparément
- Protection de 10 kV/5 kA contre les surtensions
- Pour les couleurs de peinture personnalisées, contactez votre représentant commercial Appleton. Une quantité de commande minimale est applicable.

† mb applicable uniquement pour certaines configurations à basse température.

① Valeur nominale de lumen pour 5 000 K, faisceau moyen, avec verre transparent. Informations détaillées sur le lumen disponibles dans les tableaux.

② Pour les détails concernant la garantie, veuillez consulter notre site web : www.appleton.emerson.com.

Luminaire à LED Baymaster™ à haute luminosité

Montage : suspension grande hauteur

Zones dangereuses

NEC/CEC : Classe I, Division 2, Groupes A, B, C, D | Classe II, Division 1, Groupes E, F, G | Classe II, Division 2, Groupes F, G | Classe III | Zone 20, 21 et 22 | Classe I, Zone 2 AEx/Ex ec mb[†] IIC Gc | Zone 21, AEx/Ex tb IIIC Db | type 3R, 4 et 4X | IP66/67 | exposition simultanée | type extérieur marin (eau salée) pour les ÉTATS-UNIS uniquement | Zones humides
ATEX/IECEx : Zones 2 – 21 et 22
Marquages : CE | UKCA | UKEX
Important : Certifié par l'American Bureau of Shipping (ABS) | Vibration 10 G (modèles BLLL et BHLL uniquement)

Contrôles

- Variation :
 - Le luminaire à LED de cloison à luminosité élevée est doté d'un port d'entrée à gradation variable de 0 à 10 V à deux fils pour le contrôle du flux lumineux – pour les tensions BU uniquement :
 - Modèles de température de fonctionnement standard : de 10 % à 100 % du flux lumineux nominal.
 - Modèles de température froide : de 0 % à 100 % du flux lumineux nominal.
- Contrôles d'éclairage de groupe :
 - Simplification de l'installation des contrôles d'éclairage favorisant des économies d'énergie.
 - Contrôle de 10 luminaires à une distance de 60 mètres (200 pieds) grâce au régulateur de gradation intégré à LED connecté Mercmaster.
 - Câblage en série des luminaires sur le même disjoncteur en raccordant les fils de gradation de 0 à 10 V au luminaire connecté. Permet aux fonctionnalités avancées du luminaire Mercmaster connecté de gérer les caractéristiques d'utilisation de lumière naturelle (puissance réglable), de détection de mouvement (jusqu'à 12 mètres) et de planification (jusqu'à 4 fois par jour) avec le groupe d'éclairages.
 - En option, il est possible de mettre en service et de surveiller le groupe d'éclairages à distance via notre application d'éclairage connecté Plantweb Insight™.

Matériaux standards

- Boîtier et couvercle de l'optique : aluminium sans cuivre (4/10 de 1 % maximum)
- Joint d'étanchéité : silicone
- Vis : acier inox
- Bouchons obturateurs : (2) aluminium fournis (version sans montage rapide)
- Grille de protection et câble de sécurité : acier inox

Finitions standard

- Boîtier, couvercle de l'optique, corps et capots de montage rapide ; fini à revêtement en poudre d'époxy grise, appliqué par procédé électrostatique pour une protection entièrement uniforme

Certifications et conformités NEC/CEC

- Normes UL : UL 844; UL 1598; UL 1598A; UL 8750
- Normes CSA : CSA C22.2 n° 250.0; CSA C22.2 n° 137
- cETLus : 104364566CHI-001, 104364566CHI-002, 104364582DAL-001
- Classe de vibrations : 10 G, 10 heures, 3 axes à la fréquence de résonance du premier mode (modèles BLLL et BHLL uniquement)

Certifications et conformités ATEX/IECEx

- Type certifié : LED Baymaster et LED à haute luminosité
 - Gaz : Zone 2
 - Conforme à la directive ATEX 2014/34/UE : Ⓜ II 3G
 - Type de protection version standard : Ex ec mb[†] IIC Gc
 - Classe de température : AMLG – T5 à T3 ; AMLH – T4 à T3
 - Poussières : Zones 21
 - Conforme à la directive ATEX 2014/34/UE : Ⓜ II 2D
 - Type de protection : Ex tb IIIC Db
 - Température de surface : +85 °C à +100 °C (+185 °F à +212 °F)
 - Poussières : Zone 22
 - Conforme à la directive ATEX 2014/34/UE : Ⓜ II 3D
 - Type de protection : Ex tc IIIC Dc
 - Température de surface : +85 °C à +100 °C (+185 °F à +212 °F)
- Température ambiante : -40 °C à +65 °C (-40 °F à +149 °F). -40 °C à +55 °C (-40 °F à +131 °F) pour un flux lumineux élevé BHLL3
- Certificat ATEX : ITS18ATEX104171, ITS-I 23 ATEX 29460
- Certificat IECEx : IECEx ITS 18.0049
- Indice de protection suivant EN/CEI 60529 : IP66
- Résistance mécanique : IK08
- Sécurité photobiologique CEI 62778 et CEI 62471 : Risque Groupe 1 (RG1)

Certifications UKEX

- ITS22UKEX0683
- ITS22UKEX0684

Marquage CE et UKCA

- ATEX : EN 60079-0, EN 60079-7, EN 60079-31
- Sécurité : EN 60598-1, EN 60598-2-1, and EN 60598-2-5
- EMC : EN 61547, 61000-6-2, 61000-6-4, 61000-3-2; CISPR 15

Certifications ABS (American Bureau of Shipping)

- BLL : 23-2374471-PDA
- BHL : 23-2368591-PDA

DesignLights™ Consortium

- Consulter la liste DLC QPL pour connaître la liste actuelle des produits.

Produits connexes

- Luminaires industriels à LED Baymaster™ à haute luminosité

[†] mb applicable uniquement pour certaines configurations à basse température.

Luminaires à LED Baymaster™ à haute luminosité

Montage : suspension grande hauteur

Zones dangereuses

NEC/CEC : Classe I, Division 2, Groupes A, B, C, D | Classe II, Division 1, Groupes E, F, G | Classe II, Division 2, Groupes F, G | Classe III | Zone 20, 21 et 22 | Classe I, Zone 2 AEx/Ex ec mb[‡] IIC Gc | Zone 21, AEx/Ex tb IIC Db | type 3R, 4 et 4X | IP66/67 | exposition simultanée | type extérieur marin (eau salée) pour les ÉTATS-UNIS uniquement | Zones humides
ATEX/IECEx : Zones 2 – 21 et 22
Marquages : CE | UKCA | UKEX
Important : Certifié par l'American Bureau of Shipping (ABS) | Vibration 10 G (modèles BLLL et BHLL uniquement)

Présentation illustrée

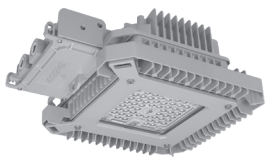

BLL avec diffuseur transparent

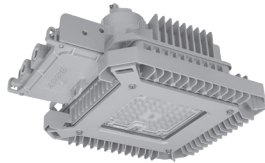

BLLP avec diffuseur dépoli



BHL avec diffuseur dépoli



BHLP avec diffuseur transparent

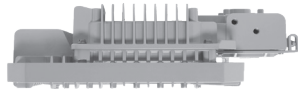

BLL
9 K, 15 K, 19 K lumens avec montage standard.

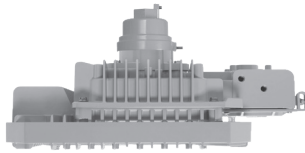

BLLP
9 K, 15 K, 19 K lumens avec option de suspension à montage rapide.



BHL
24 K, 30 K, 38 K lumens avec montage standard.

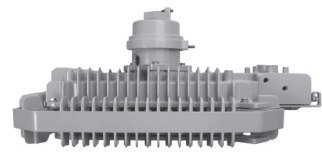

BHLP
24 K, 30 K, 38 K lumens avec option de suspension à montage rapide.

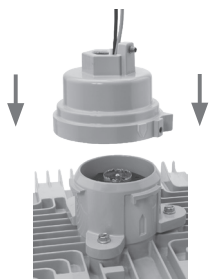

Suspension à montage rapide

Le système breveté de suspension à montage rapide d'Appleton permet de pré-câbler facilement un capot pour une installation rapide d'un luminaire par une seule personne. Il suffit d'aligner les flèches, de pousser vers le haut et de faire pivoter le luminaire d'un quart de tour jusqu'à ce qu'il se verrouille en place. Spécifier la suspension à montage rapide avec un « P » dans le cinquième chiffre de la référence de la pièce.



Option de montage du câble

Le Baymaster à montage plafond peut également être monté à l'aide de deux câbles de sécurité en Y munis d'attaches à ressort, fixés aux anneaux sur le corps du luminaire. Les modèles sans montage rapide peuvent être montés à l'aide d'un câble de sécurité et sont branchés via des entrées NPT 3/4 po.



Ensemble du driver à LED

Les drivers à LED remplaçables sont étanches (IP67) et offrent une protection standard contre les surtensions de 6 kV et les surchauffes.



Fusible en option ☞

Le luminaire peut être commandé avec fusible en option. Les fusibles ne peuvent pas être installés sur site.

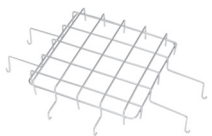

Grille de protection en option

La protection en fil d'acier inox peut être utilisée pour une protection supplémentaire.

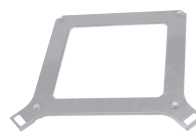

Couvercle remplaçable

Le couvercle remplaçable est disponible en verre transparent ou dépoli.

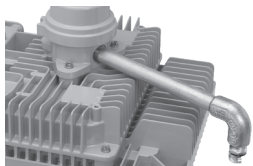

Ensemble valve de purge en option

Comprend un raccord fileté, un coude et un bouchon de purge pour conduit de 228,6 mm (9 po de long), de taille commerciale de 1/2 po.

[‡] mb applicable uniquement pour certaines configurations à basse température.

☞ L'utilisation de fusibles annule la classification maritime.

Luminaire à LED Baymaster™ à haute luminosité

Montage : suspension grande hauteur

Zones dangereuses

NEC/CEC : Classe I, Division 2, Groupes A, B, C, D | Classe II, Division 1, Groupes E, F, G | Classe II, Division 2, Groupes F, G | Classe III | Zone 20, 21 et 22 | Classe I, Zone 2 AEx/Ex ec mb[‡] IIC Gc | Zone 21, AEx/Ex tb IIC Db | type 3R, 4 et 4X | IP66/67 | exposition simultanée | type extérieur marin (eau salée) pour les ÉTATS-UNIS uniquement | Zones humides
ATEX/IECEx : Zones 2 – 21 et 22
Marquages : CE | UKCA | UKEX
Important : Certifié par l'American Bureau of Shipping (ABS) | Vibration 10 G (modèles BLLL et BHLL uniquement)

Codification des références catalogue – Luminaire Baymaster série LED — Modèle à faible luminosité

<p>BLL</p> <p>Série : BLL - Série LED Baymaster</p>	<p>P</p> <p>Mounting : Vide - Pas de montage rapide ① P - Suspension à montage rapide ②</p>	<p>L7</p> <p>Flux lumineux : ③ L6 - 9 K L7 - 15 K L8 - 19 K</p>	<p>C</p> <p>Température de couleur (TCP) : C - 5 000 K (70 IRC) N - 4 000 K (80 IRC) W - 3 000 K (80 IRC) S - 1 800 K (70 CRI) A - Ambre (56 CRI)</p>	<p>G</p> <p>Diffusion : G - Verre transparent F - Verre dépoli D - Polycarbonate dépoli ④</p>	<p>M</p> <p>Modèle d'éclairage : A - Allée M - Moyen (sans optique) W - Large</p>	<p>N</p> <p>Boîtier couleur : N - Appleton Gray (standard)</p>	<p>BU</p> <p>Tension : BU - 120 à 277 Vca, 50/60 Hz, 125 à 300 Vcc BH - 347 à 480 Vca, 50/60 Hz ⑤</p>	<p>F</p> <p>Fusible : Vide - Aucun fusible F - Fusibles ⑥</p>	<p>S</p> <p>Options de surtension : Vide - Protection de 6 kV contre les surtensions S - Protection de 10 kV contre les surtensions ⑦</p>	<p>M</p> <p>Option d'adaptateur métrique : Vide - Pas d'adaptateur d'entrée de câble métrique M - Adaptateurs d'entrée de câble métriques M20 (1) ⑧</p>	<p>C</p> <p>Température de service : Vide - Température standard -40 °C (-40 °F) C - Température froide -55 °C (-67 °F) ⑨</p>	<p>P</p> <p>Option pré-câblés : ⑩ Vide - Pas d'options pré-câblées P - Pré-câblé (cordon de 10 pieds ; 3 conducteurs ; Alimentation sans gradation) P - Pré-câblé (cordon de 10 pieds ; 5 conducteurs ; alimentation et gradation)</p>
--------------------------------------------------------------------	--------------------------------------------------------------------------------------------------------------------	------------------------------------------------------------------------------------	--------------------------------------------------------------------------------------------------------------------------------------------------------------------------------------	--------------------------------------------------------------------------------------------------------------------------	----------------------------------------------------------------------------------------------------------	-------------------------------------------------------------------------------	----------------------------------------------------------------------------------------------------------------------------------	------------------------------------------------------------------------------	--------------------------------------------------------------------------------------------------------------------------------------------------------------------------	------------------------------------------------------------------------------------------------------------------------------------------------------------------------------------------------	--------------------------------------------------------------------------------------------------------------------------------------------------------------	-----------------------------------------------------------------------------------------------------------------------------------------------------------------------------------------------------------------------------------------------------------------------------------------------

‡ mb applicable uniquement pour certaines configurations à basse température.

① Les bornes de gradation dans le compartiment de câblage sont standard pour les configurations à montage non rapide – pour les tensions BU uniquement. Câblage sur site réalisé via des entrées NPT 3/4" dans le compartiment de câblage orienté vers l'avant.

② Le luminaire suspendu à montage rapide comprend un corps et un capot de luminaire suspendu à montage rapide pré-câblés et installés en usine. Câblage sur site réalisé via une entrée unique de 3/4" dans le capot de montage. Les options de gradation et de pré-câblage ne sont pas disponibles pour la configuration de suspension à montage rapide.

③ Toutes les valeurs de flux lumineux sont typiques (tolérance +/-10 %).

④ Lentille diffuse en polycarbonate disponible pour NEC/CEC uniquement. Lentille en polycarbonate diffus n'est pas disponible avec l'option de démarrage à froid.

⑤ Tension BH disponible pour NEC/CEC uniquement. Tension BH n'est pas disponible avec l'option Cold Start. Gradation n'est pas disponible avec la tension BH.

⑥ L'utilisation d'un fusible annule la classification marine. Fusible disponible pour NEC/CEC uniquement. Fusion n'est pas disponible avec l'option de démarrage à froid.

⑦ Protection contre les surtensions 10 kV n'est pas disponible avec l'option Démarrage à froid.

⑧ L'adaptateur d'entrée de câble métrique M20 n'est pas disponible avec les options de suspension à montage rapide ou pré-câblées.

⑨ Option de démarrage à froid disponible avec la certification NEC/CEC uniquement. Option de démarrage à froid n'est pas disponible avec lentille en polycarbonate diffus, tension BH, fusible ou protection contre les surtensions 10 kV.

⑩ Pré-câblage disponible avec la certification NEC/CEC uniquement. Le serre-câble utilisé avec l'option de pré-câblage est de type 3R. Les indices IP66/IP67 et Marine ne sont pas disponibles avec l'option de pré-câblage. Option pré-câblée disponible uniquement avec la version à montage non rapide. Le pré-câblage n'est pas disponible avec l'option adaptateur métrique.

Luminaires à LED Baymaster™ à haute luminosité

Montage : suspension grande hauteur

Zones dangereuses

NEC/CEC : Classe I, Division 2, Groupes A, B, C, D | Classe II, Division 1, Groupes E, F, G | Classe II, Division 2, Groupes F, G | Classe III | Zone 20, 21 et 22 | Classe I, Zone 2 AEx/Ex ec mb[‡] IIC Gc | Zone 21, AEx/Ex tb IIC Db | type 3R, 4 et 4X | IP66/67 | exposition simultanée | type extérieur marin (eau salée) pour les ÉTATS-UNIS uniquement | Zones humides
ATEX/IECEx : Zones 2 – 21 et 22
Marquages : CE | UKCA | UKEX
Important : Certifié par l'American Bureau of Shipping (ABS) | Vibration 10 G (modèles BLLL et BHLL uniquement)

Codification des références catalogue – Luminaires Baymaster série LED — Modèle haute luminosité

<p>BHL</p> <p>Série : BHL - Série LED Baymaster HL</p>	<p>P</p> <p>Mounting : Vide - Pas de montage rapide ① P - Suspension à montage rapide ②</p>	<p>L1</p> <p>Flux lumineux : ③ L1 - 24 K L2 - 30 K L3 - 38 K</p>	<p>C</p> <p>Température de couleur (TCP) : C - 5 000 K (70 IRC) N - 4 000 K (80 IRC) W - 3 000 K (80 IRC) S - 1 800 K (70 CRI) A - Ambre (56 CRI)</p>	<p>G</p> <p>Diffusion : G - Verre transparent F - Verre dépoli</p>	<p>M</p> <p>Modèle d'éclairage : V - Très étroit N - Étroit M - Moyen (sans optique) W - Large</p>	<p>N</p> <p>Boîtier couleur : N - Appleton Gray (standard)</p>	<p>BU</p> <p>Tension : BU - 120 à 277 Vca, 50/60 Hz, 125 à 300 Vcc BH - 347 à 480 Vca, 50/60 Hz ④</p>	<p>F</p> <p>Fusible : Vide - Aucun fusible F - Fusibles ⑤</p>	<p>S</p> <p>Options de surtension : Vide - Protection de 6 kV contre les surtensions S - Protection de 10 kV contre les surtensions ⑦</p>	<p>M</p> <p>Option d'adaptateur métrique : Vide - Pas d'adaptateur d'entrée de câble métrique M - Adaptateurs d'entrée de câble métriques M20 (1) ⑦</p>	<p>C</p> <p>Température de service : Vide - Température standard -40 °C (-40 °F) C - Température froide -55 °C (-67 °F) ⑧</p>	<p>P</p> <p>Option pré-câblés : ⑨ Vide - Pas d'options pré-câblées P - Pré-câblé (cordon de 10 pieds ; 3 conducteurs ; Alimentation sans gradation) P - Pré-câblé (cordon de 10 pieds ; 5 conducteurs ; alimentation et gradation)</p>
-----------------------------------------------------------------------	--------------------------------------------------------------------------------------------------------------------	-------------------------------------------------------------------------------------	--------------------------------------------------------------------------------------------------------------------------------------------------------------------------------------	---------------------------------------------------------------------------------------	-------------------------------------------------------------------------------------------------------------------------------	-------------------------------------------------------------------------------	----------------------------------------------------------------------------------------------------------------------------------	------------------------------------------------------------------------------	--------------------------------------------------------------------------------------------------------------------------------------------------------------------------	------------------------------------------------------------------------------------------------------------------------------------------------------------------------------------------------	--------------------------------------------------------------------------------------------------------------------------------------------------------------	-----------------------------------------------------------------------------------------------------------------------------------------------------------------------------------------------------------------------------------------------------------------------------------------------

‡ mb applicable uniquement pour certaines configurations à basse température.

① Les bornes de gradation dans le compartiment de câblage sont standard pour les configurations à montage non rapide – pour les tensions BU uniquement. Câblage sur site réalisé via des entrées NPT 3/4" dans le compartiment de câblage orienté vers l'avant.

② Le luminaire suspendu à montage rapide comprend un corps et un capot de luminaire suspendu à montage rapide pré-câblés et installés en usine. Câblage sur site réalisé via une entrée unique de 3/4" dans le capot de montage. Les options de gradation et de pré-câblage ne sont pas disponibles pour la configuration de suspension à montage rapide.

③ Toutes les valeurs de flux lumineux sont typiques (tolérance +/-10 %).

④ Tension BH disponible pour NEC/CEC uniquement. Tension BH n'est pas disponible avec l'option Cold Start. Gradation n'est pas disponible avec la tension BH.

⑤ L'utilisation d'un fusible annule la classification marine. Fusible disponible pour NEC/CEC uniquement. Fusion n'est pas disponible avec l'option de démarrage à froid.

⑥ Protection contre les surtensions 10 kV n'est pas disponible avec l'option Démarrage à froid.

⑦ L'adaptateur d'entrée de câble métrique M20 n'est pas disponible avec les options de suspension à montage rapide ou pré-câblées.

⑧ Cold Start option available for NEC/CEC only. Cold Start option not available with BH voltage, Fusing or 10 kV Surge Protection.

⑨ Pré-câblage disponible avec la certification NEC/CEC uniquement. Le serre-câble utilisé avec l'option de pré-câblage est de type 3R. Les indices IP66/IP67 et Marine ne sont pas disponibles avec l'option de pré-câblage. Option pré-câblée disponible uniquement avec la version à montage non rapide. Le pré-câblage n'est pas disponible avec l'option adaptateur métrique.

Luminaire à LED Baymaster™ à haute luminosité

Montage : suspension grande hauteur

Zones dangereuses

NEC/CEC : Classe I, Division 2, Groupes A, B, C, D | Classe II, Division 1, Groupes E, F, G | Classe II, Division 2, Groupes F, G | Classe III | Zone 20, 21 et 22 | Classe I, Zone 2 AEx/Ex ec mb[‡] IIC Gc | Zone 21, AEx/Ex tb IIC Db | type 3R, 4 et 4X | IP66/67 | exposition simultanée | type extérieur marin (eau salée) pour les ÉTATS-UNIS uniquement | Zones humides
ATEX/IECEx : Zones 2 – 21 et 22
Marquages : CE | UKCA | UKEX
Important : Certifié par l'American Bureau of Shipping (ABS) | Vibration 10 G (modèles BLLL et BHLL uniquement)

Flux lumineux (efficacité) — Modèle à faible luminosité — 3 000 K, 4 000 K, 5 000 K ①

Modèle	Lampe à décharge équivalente	Modèle de distribution de la lumière	TCP (température de couleur proximale)	IRC (indice de rendu des couleurs)	Flux lumineux	Efficacité lumineuse	TCP	IRC	Flux lumineux	Efficacité lumineuse	TCP	IRC	Flux lumineux	Efficacité lumineuse
Verre transparent														
BLLL6	175 à 250 W	Type I allée	3 000 K	80	7 250	104	4 000 K	80	8 500	121	5 000 K	70	9 350	134
		Type V	3 000 K	80	7 650	109	4 000 K	80	9 000	129	5 000 K	70	9 900	141
		Type V large	3 000 K	80	6 700	96	4 000 K	80	7 850	112	5 000 K	70	8 650	124
BLLL7	250 à 400 W	Type I allée	3 000 K	80	11 050	100	4 000 K	80	12 900	116	5 000 K	70	14 250	128
		Type V	3 000 K	80	11 500	104	4 000 K	80	13 650	123	5 000 K	70	15 000	135
		Type V large	3 000 K	80	10 200	92	4 000 K	80	11 900	107	5 000 K	70	13 150	118
BLLL8	400 à 750 W	Type I allée	3 000 K	80	14 250	94	4 000 K	80	16 650	110	5 000 K	70	18 350	121
		Type V	3 000 K	80	15 000	99	4 000 K	80	17 550	115	5 000 K	70	19 500	128
		Type V large	3 000 K	80	13 150	87	4 000 K	80	15 350	101	5 000 K	70	16 900	111
Verre dépoli														
BLLL6	175 à 250 W	Type I allée	3 000 K	80	5 950	85	4 000 K	80	6 950	99	5 000 K	70	7 700	110
		Type V	3 000 K	80	6 400	91	4 000 K	80	7 500	107	5 000 K	70	8 300	119
		Type V large	3 000 K	80	5 250	75	4 000 K	80	6 150	88	5 000 K	70	6 800	97
BLLL7	250 à 400 W	Type I allée	3 000 K	80	9 100	82	4 000 K	80	10 600	95	5 000 K	70	11 700	105
		Type V	3 000 K	80	9 700	87	4 000 K	80	11 350	102	5 000 K	70	12 500	113
		Type V large	3 000 K	80	8 000	72	4 000 K	80	9 350	84	5 000 K	70	10 350	93
BLLL8	400 à 750 W	Type I allée	3 000 K	80	11 700	77	4 000 K	80	13 650	90	5 000 K	70	15 000	99
		Type V	3 000 K	80	12 500	82	4 000 K	80	14 500	95	5 000 K	70	16 550	109
		Type V large	3 000 K	80	10 300	68	4 000 K	80	12 000	79	5 000 K	70	13 250	87
Polycarbonate dépoli														
BLLL6	175 à 250 W	Type I allée	3 000 K	80	5 750	82	4 000 K	80	6 750	96	5 000 K	70	7 450	106
		Type V	3 000 K	80	6 250	89	4 000 K	80	7 300	104	5 000 K	70	8 050	115
		Type V large	3 000 K	80	5 150	74	4 000 K	80	6 000	86	5 000 K	70	6 650	95
BLLL7	250 à 400 W	Type I allée	3 000 K	80	8 800	79	4 000 K	80	10 250	92	5 000 K	70	11 350	102
		Type V	3 000 K	80	9 450	85	4 000 K	80	11 000	99	5 000 K	70	12 200	110
		Type V large	3 000 K	80	7 850	71	4 000 K	80	9 160	83	5 000 K	70	10 150	91
BLLL8	400 à 750 W	Type I allée	3 000 K	80	11 350	75	4 000 K	80	13 250	87	5 000 K	70	14 650	96
		Type V	3 000 K	80	12 100	80	4 000 K	80	14 150	93	5 000 K	70	15 650	103
		Type V large	3 000 K	80	10 100	66	4 000 K	80	11 800	78	5 000 K	70	13 000	86

‡ mb applicable uniquement pour certaines configurations à basse température.

① Toutes les valeurs de flux lumineux sont typiques (tolérance +/-10 %).

Luminaires à LED Baymaster™ à haute luminosité

Montage : suspension grande hauteur

Zones dangereuses

NEC/CEC : Classe I, Division 2, Groupes A, B, C, D | Classe II, Division 1, Groupes E, F, G | Classe II, Division 2, Groupes F, G | Classe III | Zone 20, 21 et 22 | Classe I, Zone 2 AEx/Ex ec mb[‡] IIC Gc | Zone 21, AEx/Ex tb IIC Db | type 3R, 4 et 4X | IP66/67 | exposition simultanée | type extérieur marin (eau salée) pour les ÉTATS-UNIS uniquement | Zones humides
ATEX/IECEX : Zones 2 – 21 et 22
Marquages : CE | UKCA | UKEX
Important : Certifié par l'American Bureau of Shipping (ABS) | Vibration 10 G (modèles BLLL et BHLL uniquement)

Flux lumineux (efficacité) — Modèle à faible luminosité — Ambre, 1 800 K ①

Modèle	Lampe à décharge équivalente	Modèle de distribution de la lumière	TCP (température de couleur proximale)	IRC (Indice de rendu des couleurs)	Flux lumineux	Efficacité lumineuse	TCP	IRC	Flux lumineux	Efficacité lumineuse
Verre transparent										
BLLL6	175 à 250 W	Type I allée	Ambre	56	4 900	68	1 800 K	70	5 550	77
		Type V	Ambre	56	5 900	82	1 800 K	70	6 700	94
		Type V large	Ambre	56	5 400	78	1 800 K	70	6 150	89
BLLL7	250 à 400 W	Type I allée	Ambre	56	7 250	62	1 800 K	70	8 300	71
		Type V	Ambre	56	8 550	78	1 800 K	70	9 800	89
		Type V large	Ambre	56	8 150	73	1 800 K	70	9 300	84
BLLL8	400 à 750 W	Type I allée	Ambre	56	10 000	65	1 800 K	70	11 700	76
		Type V	Ambre	56	10 450	69	1 800 K	70	12 250	81
		Type V large	Ambre	56	10 150	67	1 800 K	70	11 650	77
Verre dépoli										
BLLL6	175 à 250 W	Type I allée	Ambre	56	4 150	58	1 800 K	70	4 700	65
		Type V	Ambre	56	4 950	69	1 800 K	70	5 600	79
		Type V large	Ambre	56	4 550	66	1 800 K	70	5 250	76
BLLL7	250 à 400 W	Type I allée	Ambre	56	6 100	52	1 800 K	70	6 950	59
		Type V	Ambre	56	7 150	65	1 800 K	70	8 250	75
		Type V large	Ambre	56	6 900	63	1 800 K	70	7 900	71
BLLL8	400 à 750 W	Type I allée	Ambre	56	8 450	55	1 800 K	70	9 850	64
		Type V	Ambre	56	8 800	58	1 800 K	70	10 300	68
		Type V large	Ambre	56	8 500	56	1 800 K	70	9 950	66
Polycarbonate dépoli										
BLLL6	175 à 250 W	Type I allée	Ambre	56	3 950	55	1 800 K	70	4 450	62
		Type V	Ambre	56	4 700	66	1 800 K	70	5 350	75
		Type V large	Ambre	56	4 300	62	1 800 K	70	4 950	72
BLLL7	250 à 400 W	Type I allée	Ambre	56	5 750	49	1 800 K	70	6 600	56
		Type V	Ambre	56	6 850	62	1 800 K	70	7 850	71
		Type V large	Ambre	56	6 600	60	1 800 K	70	7 500	67
BLLL8	400 à 750 W	Type I allée	Ambre	56	8 000	52	1 800 K	70	9 350	61
		Type V	Ambre	56	8 350	55	1 800 K	70	9 850	65
		Type V large	Ambre	56	8 050	53	1 800 K	70	9 450	62

‡ mb applicable uniquement pour certaines configurations à basse température.

① Toutes les valeurs de flux lumineux sont typiques (tolérance +/-10 %).

Luminaires à LED Baymaster™ à haute luminosité

Montage : suspension grande hauteur

Zones dangereuses

NEC/CEC : Classe I, Division 2, Groupes A, B, C, D | Classe II, Division 1, Groupes E, F, G | Classe II, Division 2, Groupes F, G | Classe III | Zone 20, 21 et 22 | Classe I, Zone 2 AEx/Ex ec mb[‡] IIC Gc | Zone 21, AEx/Ex tb IIC Db | type 3R, 4 et 4X | IP66/67 | exposition simultanée | type extérieur marin (eau salée) pour les ÉTATS-UNIS uniquement | Zones humides
ATEX/IECEx : Zones 2 – 21 et 22
Marquages : CE | UKCA | UKEX
Important : Certifié par l'American Bureau of Shipping (ABS) | Vibration 10 G (modèles BLLL et BHLL uniquement)

Flux lumineux (efficacité) — Modèle haute luminosité — 3 000 K, 4 000 K, 5 000 K ①

Modèle	Lampe à décharge équivalente	Modèle de distribution de la lumière	TCP (température de couleur proximale)	IRC (Indice de rendu des couleurs)	Flux lumineux	Efficacité lumineuse	TCP	IRC	Flux lumineux	Efficacité lumineuse	TCP	IRC	Flux lumineux	Efficacité lumineuse
Verre transparent														
BHLL1	1 000 W	Type V très étroit	3 000 K	80	19 350	109	4 000 K	80	20 250	114	5 000 K	70	22 750	128
		Type V étroit	3 000 K	80	20 850	117	4 000 K	80	21 900	123	5 000 K	70	25 000	140
		Type V	3 000 K	80	20 100	113	4 000 K	80	21 300	120	5 000 K	70	24 250	136
		Type V large	3 000 K	80	17 900	101	4 000 K	80	18 800	106	5 000 K	70	21 000	118
BHLL2	1 000 à 1 500 W	Type V très étroit	3 000 K	80	23 450	106	4 000 K	80	24 600	111	5 000 K	70	27 500	124
		Type V étroit	3 000 K	80	25 500	115	4 000 K	80	26 700	120	5 000 K	70	30 000	135
		Type V	3 000 K	80	24 650	111	4 000 K	80	26 100	118	5 000 K	70	29 750	134
		Type V large	3 000 K	80	21 800	98	4 000 K	80	22 850	103	5 000 K	70	25 650	116
BHLL3	1 500 W	Type V très étroit	3 000 K	80	29 500	99	4 000 K	80	30 950	104	5 000 K	70	34 750	117
		Type V étroit	3 000 K	80	32 000	107	4 000 K	80	33 600	113	5 000 K	70	37 500	126
		Type V	3 000 K	80	31 000	104	4 000 K	80	32 800	110	5 000 K	70	37 400	126
		Type V large	3 000 K	80	27 550	92	4 000 K	80	28 850	97	5 000 K	70	32 400	109
Verre dépoli														
BHLL1	1 000 W	Type V très étroit	3 000 K	80	17 200	97	4 000 K	80	17 950	101	5 000 K	70	20 000	112
		Type V étroit	3 000 K	80	18 600	104	4 000 K	80	19 350	109	5 000 K	70	21 550	121
		Type V	3 000 K	80	16 850	95	4 000 K	80	18 000	101	5 000 K	70	20 500	115
		Type V large	3 000 K	80	14 250	80	4 000 K	80	14 850	83	5 000 K	70	16 700	94
BHLL2	1 000 à 1 500 W	Type V très étroit	3 000 K	80	21 000	95	4 000 K	80	21 950	99	5 000 K	70	24 750	111
		Type V étroit	3 000 K	80	22 650	102	4 000 K	80	23 600	106	5 000 K	70	26 000	117
		Type V	3 000 K	80	20 550	93	4 000 K	80	18 000	81	5 000 K	70	25 000	113
		Type V large	3 000 K	80	17 350	78	4 000 K	80	23 600	106	5 000 K	70	20 350	92
BHLL3	1 500 W	Type V très étroit	3 000 K	80	26 400	89	4 000 K	80	27 500	92	5 000 K	70	31 000	104
		Type V étroit	3 000 K	80	28 600	96	4 000 K	80	29 750	100	5 000 K	70	33 500	112
		Type V	3 000 K	80	26 000	87	4 000 K	80	27 700	93	5 000 K	70	31 500	106
		Type V large	3 000 K	80	21 900	73	4 000 K	80	22 800	77	5 000 K	70	25 700	86

‡ mb applicable uniquement pour certaines configurations à basse température.

① Toutes les valeurs de flux lumineux sont typiques (tolérance +/-10 %).

Luminaires à LED Baymaster™ à haute luminosité

Montage : suspension grande hauteur
Zones dangereuses

NEC/CEC : Classe I, Division 2, Groupes A, B, C, D | Classe II, Division 1, Groupes E, F, G | Classe II, Division 2, Groupes F, G | Classe III | Zone 20, 21 et 22 | Classe I, Zone 2 AEx/Ex ec mb[†] IIC Gc | Zone 21, AEx/Ex tb IIC Db | type 3R, 4 et 4X | IP66/67 | exposition simultanée | type extérieur marin (eau salée) pour les ÉTATS-UNIS uniquement | Zones humides
ATEX/IECEx : Zones 2 – 21 et 22
Marquages : CE | UKCA | UKEX
Important : Certifié par l'American Bureau of Shipping (ABS) | Vibration 10 G (modèles BLLL et BHLL uniquement)

Flux lumineux (efficacité) — Modèle haute luminosité — Ambre, 1 800 K ①

Modèle	Lampe à décharge équivalente	Modèle de distribution de la lumière	TCP (température de couleur proximale)	IRC (Indice de rendu des couleurs)	Flux lumineux	Efficacité lumineuse	TCP	IRC	Flux lumineux	Efficacité lumineuse		
Verre transparent												
BHLL1	1 000 W	Type V très étroit	Ambre	56	14 050	76	1 800 K	70	14 450	78		
		Type V étroit	Ambre	56	14 350	78	1 800 K	70	15 900	86		
		Type V	Ambre	56	14 150	77	1 800 K	70	15 850	86		
		Type V large	Ambre	56	13 350	73	1 800 K	70	15 050	82		
BHLL2	1 000 à 1 500 W	Type V très étroit	Ambre	56	16 200	73	1 800 K	70	16 850	76		
		Type V étroit	Ambre	56	16 700	75	1 800 K	70	18 600	83		
		Type V	Ambre	56	16 550	75	1 800 K	70	18 500	83		
BHLL3	1 500 W	Type V large	Ambre	56	15 600	71	1 800 K	70	17 550	79		
		Type V très étroit	Ambre	56	18 750	63	1 800 K	70	19 850	67		
		Type V étroit	Ambre	56	19 850	67	1 800 K	70	21 850	73		
		Type V	Ambre	56	19 500	66	1 800 K	70	21 800	73		
BHLL3	1 500 W	Type V large	Ambre	56	18 450	62	1 800 K	70	20 700	69		
		Verre dépoli										
		BHLL1	1 000 W	Type V très étroit	Ambre	56	12 500	68	1 800 K	70	12 850	70
				Type V étroit	Ambre	56	12 650	69	1 800 K	70	14 200	77
Type V	Ambre			56	12 000	66	1 800 K	70	13 500	73		
Type V large	Ambre			56	11 350	62	1 800 K	70	13 000	71		
BHLL2	1 000 à 1 500 W	Type V très étroit	Ambre	56	14 250	64	1 800 K	70	15 000	67		
		Type V étroit	Ambre	56	14 850	67	1 800 K	70	16 500	74		
		Type V	Ambre	56	14 050	63	1 800 K	70	15 800	71		
		Type V large	Ambre	56	13 250	60	1 800 K	70	15 200	68		
BHLL3	1 500 W	Type V très étroit	Ambre	56	16 950	57	1 800 K	70	17 650	59		
		Type V étroit	Ambre	56	17 400	59	1 800 K	70	19 500	65		
		Type V	Ambre	56	16 450	55	1 800 K	70	18 600	62		
		Type V large	Ambre	56	15 800	53	1 800 K	70	17 900	60		

† mb applicable uniquement pour certaines configurations à basse température.

① Toutes les valeurs de flux lumineux sont typiques (tolérance +/-10 %).

Luminaire à LED Baymaster™ à haute luminosité

Montage : suspension grande hauteur

Zones dangereuses

NEC/CEC : Classe I, Division 2, Groupes A, B, C, D | Classe II, Division 1, Groupes E, F, G | Classe II, Division 2, Groupes F, G | Classe III | Zone 20, 21 et 22 | Classe I, Zone 2 AEx/Ex ec mb[‡] IIC Gc | Zone 21, AEx/Ex tb IIC Db | type 3R, 4 et 4X | IP66/67 | exposition simultanée | type extérieur marin (eau salée) pour les ÉTATS-UNIS uniquement | Zones humides
ATEX/IECEX : Zones 2 – 21 et 22
Marquages : CE | UKCA | UKEX
Important : Certifié par l'American Bureau of Shipping (ABS) | Vibration 10 G (modèles BLLL et BHLL uniquement)

Caractéristiques électriques ①

Modèle	Tension	Puissance consommée (watts)	Courant d'entrée (A)	Facteur de puissance (FP)	Taux de distorsion harmonique (THD)
Modèle à faible luminosité					
BLLL6 BLLPL6	120 Vca	73	0,62	> 0,9	< 20 %
	277 Vca	71	0,27		
	125 Vcc	69	0,55	S.O.	S.O.
	300 Vcc	68	0,23		
	347 Vca	71	0,21	> 0,9	< 20 %
	480 Vca	71	0,16		
BLLL7 BLLPL7	120 Vca	111	0,94	> 0,9	< 20 %
	277 Vca	106	0,43		
	125 Vcc	113	0,90	S.O.	S.O.
	300 Vcc	111	0,37		
	347 Vca	115	0,33	> 0,9	< 20 %
	480 Vca	115	0,25		
BLLL8 BLLPL8	120 Vca	154	1,30	> 0,9	< 20 %
	277 Vca	146	0,56		
	125 Vcc	156	1,25	S.O.	S.O.
	300 Vcc	152	0,51		
	347 Vca	150	0,43	> 0,9	< 20 %
	480 Vca	149	0,32		
Modèle haute luminosité					
BHLL1 BHLPL1	120 Vca	180	1,52	> 0,9	< 20 %
	277 Vca	176	0,67		
	125 Vcc	172	1,38	S.O.	S.O.
	300 Vcc	170	0,57		
	347 Vca	179	0,52	> 0,9	< 20 %
	480 Vca	179	0,39		
BHLL2 BHLPL2	120 Vca	231	1,94	> 0,9	< 20 %
	277 Vca	231	0,88		
	125 Vcc	220	1,76	S.O.	S.O.
	300 Vcc	217	0,72		
	347 Vca	219	0,64	> 0,9	< 20 %
	480 Vca	219	0,47		
BHLL3 BHLPL3	120 Vca	317	2,67	> 0,9	< 20 %
	277 Vca	303	1,15		
	125 Vcc	305	2,44	S.O.	S.O.
	300 Vcc	298	0,99		
	347 Vca	299	0,87	> 0,9	< 20 %
	480 Vca	298	0,63		

Remarque : Protection contre les surtensions : protection intégrale de 6 kV contre les surtensions. Option de protection contre les surtensions de 10 kV.

‡ mb applicable uniquement pour certaines configurations à basse température.

① Toutes les valeurs sont typiques (tolérance +/-10 %).

Luminaires à LED Baymaster™ à haute luminosité

Montage : suspension grande hauteur

Zones dangereuses

NEC/CEC : Classe I, Division 2, Groupes A, B, C, D | Classe II, Division 1, Groupes E, F, G | Classe II, Division 2, Groupes F, G | Classe III | Zone 20, 21 et 22 | Classe I, Zone 2 AEx/Ex ec mb[†] IIC Gc |

Zone 21, AEx/Ex tb IIC Db | type 3R, 4 et 4X | IP66/67 | exposition simultanée | type extérieur marin (eau salée) pour les ÉTATS-UNIS uniquement | Zones humides

ATEX/IECEx : Zones 2 – 21 et 22

Marquages : CE | UKCA | UKEX

Important : Certifié par l'American Bureau of Shipping (ABS) | Vibration 10 G (modèles BLLL et BHLL uniquement)

Codes de température NEC/CEC

Modèle	Courant maximum du driver à LED (mA)	Température ambiante maximale C° (F°)	Gaz		Poussière		Mixte Classe I, division 2 et classe II, division 1	Gaz Ex ec IIC, classe I, Zones 2, AEx ec IIC	Poussière Ex tb IIC, zone 21, AEx tb IIC
			Classe I, division 2 groupes A, B, C, D	Classe I, zone 2, groupe IIC	Classe II, division 1, groupes E, F, G	Zone 20, groupe IIC			
BLLL6	410	40 (104)	T5	T5	T6	T6	T4A	T5	T85 °C
		55 (131)	T4A	T4	T6	T6	T4A	T4	T85 °C
		65 (149)	T4A	T4	T6	T6	T4	T4	T85 °C
BLLL7	680	40 (104)	T4	T4	T6	T6	T4	T4	T85 °C
		55 (131)	T3C	T3	T6	T6	T3C	T3	T85 °C
		65 (149)	T3C ①	T3 ①	T5 ①	T5 ①	T3C ①	T3 ②	T100 °C ②
BLLL8	930	40 (104)	T3C	T3	T6	T6	T3C	T3	T85 °C
		55 (131)	T3B ①	T3 ①	T5 ①	T5 ①	T3A ①	T3 ①	T100 °C ②
		65 (149)	T3A ①	T3 ①	T5 ①	T5 ①	T3A ①	T3 ①	T100 °C ②
BHLL1	530	40 (104)	T4A	T4	T6/T5 ③	T6/T5 ③	T4A	T4	T85°C/T100°C ③
		55 (131)	T4A	T4	T6/T5 ③	T6/T5 ③	T4A	T4	T85°C/T100°C ③
		65 (149)	T4	T4	T5 ③	T5 ③	T4	T4	T100°C
BHLL2	680	40 (104)	T4	T4	T6/T5 ③	T6/T5 ③	T4	T4	T85°C/T100°C ③
		55 (131)	T4	T4	T5 ③	T5 ③	T4	T4	T100°C
		65 (149)	T3C	T3	T5 ③	T5 ③	T4	T3	T100°C
BHLL3	915	40 (104)	T3C	T3	T6/T5 ③	T6/T5 ③	T3C	T3	T85°C/T100°C ③
		55 (131)	T3C	T3	T5 ③	T5 ③	T3C	T3	T100°C
		65 (149)	—	—	—	—	—	—	—

NEC/CEC – Les numéros de valeur « T » représentent la température interne maximale ou la température de surface maximale ④ ⑤

N° « T »	T1	350	325	T2	T2A	T2B	T2C	T2D	T3	T3A	T3B	T3C	T4	T4A	T5	T6
Plage de temp. en °C (°F)	+351 à +450 (+664 à +842)	+326 à +350 (+619 à +662)	+301 à +325 (+574 à +617)	+281 à +300 (+538 à +572)	+261 à +280 (+502 à +536)	+231 à +260 (+448 à +500)	+216 à +230 (+421 à +446)	+201 à +215 (+394 à +419)	+181 à +200 (+358 à +392)	+166 à +180 (+331 à +356)	+161 à +165 (+322 à +329)	+136 à +160 (+277 à +320)	+121 à +135 (+250 à +275)	+101 à +120 (+214 à +248)	+86 à +100 (+187 à +212)	+85 (+185)

Remarque : Température du fil d'alimentation pour tous : +90 °C, (+194 °F) Pour les tensions d'entrée de 125 à 169 Vcc une température ambiante supérieure à +55 °C (+131 °F) n'est pas autorisée. ‡ mb applicable uniquement pour certaines configurations à basse température.

① L'option d'optique en polycarbonate dépoli n'est pas certifiée pour ces combinaisons de température ambiante et de flux lumineux. Polycarbonate dépoli non disponible pour la série BHL à haute luminosité.

② L'optique en polycarbonate dépoli est certifiée uniquement pour NEC/CEC. Aucune orientation vers le haut pour l'installation.

③ T5 est le code de température maximum autorisé et T100 °C est la température maximale autorisée lorsque le numéro de modèle inclut une optique secondaire 3x3.

④ Les numéros de valeur « T » représentent la température interne maximale pour les zones de classe I, division 2 et classe I, zone 2 désignées par le NEC.

⑤ Les numéros de valeur « T » représentent la température de surface maximale sous une couche de poussière dans les zones de classe II, division 1 et classe I, zone 2 désignées par le NEC ou les zones 2 (gaz) et 22 (poussière) désignées par la CEI.

Luminaires à LED Baymaster™ à haute luminosité

Montage : suspension grande hauteur

Zones dangereuses

NEC/CEC : Classe I, Division 2, Groupes A, B, C, D | Classe II, Division 1, Groupes E, F, G | Classe II, Division 2, Groupes F, G | Classe III | Zone 20, 21 et 22 | Classe I, Zone 2 AEx/Ex ec mb[‡] IIC Gc | Zone 21, AEx/Ex tb IIC Db | type 3R, 4 et 4X | IP66/67 | exposition simultanée | type extérieur marin (eau salée) pour les ÉTATS-UNIS uniquement | Zones humides
ATEX/IECEx : Zones 2 – 21 et 22
Marquages : CE | UKCA | UKEX
Important : Certifié par l'American Bureau of Shipping (ABS) | Vibration 10 G (modèles BLLL et BHLL uniquement)

Codes de température ATEX/IECEx

Modèle	Courant maximum du driver à LED (mA)	Gaz – Classe T			Poussières – Température de surface		
		+40 °C (+104 °F)	+55 °C (+131 °F)	+65 °C (+149 °F)	+40 °C (+104 °F)	+55 °C (+131 °F)	+65 °C (+149 °F)
BLLL6	410	T5	T4	T4	T85°C	T85°C	T85°C
BLLL7	680	T4	T3	T3	T85°C	T85°C	T100°C
BLLL8	930	T3	T3	T3	T85°C	T100°C	T100°C
BHLL1	530	T4	T4	T4	T85°C ①	T85°C ①	T100°C
BHLL2	680	T4	T4	T3	T85°C ①	T100°C	T100°C
BHLL3	915	T3	T3	—	T85°C ①	T100°C	—

ATEX/IECEx – Les numéros de valeur « T » représentent la température interne maximale ou la température de surface maximale.

N° « T »	T1	T2	T3	T4	T5	T6
Plage de temp. en °C (°F)	+301 à +450 (+547 à +842)	+201 à +300 (+394 à +572)	+136 à +200 (+277 à +392)	+101 à +135 (+214 à +275)	+86 à +100 (+187 à +212)	+85 (+185)

[‡] mb applicable uniquement pour certaines configurations à basse température.







① Baymaster à lumen élevé avec une température de surface optique secondaire très étroite est T100 °C pour ces plages.

Luminaires à LED Baymaster™ à haute luminosité

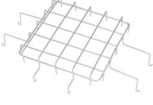
Montage : suspension grande hauteur
Zones dangereuses

NEC/CEC : Classe I, Division 2, Groupes A, B, C, D | Classe II, Division 1, Groupes E, F, G | Classe II, Division 2, Groupes F, G | Classe III | Zone 20, 21 et 22 | Classe I, Zone 2 AEx/Ex ec mb[†] IIC Gc | Zone 21, AEx/Ex tb IIC Db | type 3R, 4 et 4X | IP66/67 | exposition simultanée | type extérieur marin (eau salée) pour les ÉTATS-UNIS uniquement | Zones humides
ATEX/IECEx : Zones 2 – 21 et 22
Marquages : CE | UKCA | UKEX
Important : Certifié par l'American Bureau of Shipping (ABS) | Vibration 10 G (modèles BLLL et BHLL uniquement)

Accessoires et pièces de rechange

	Numéro du modèle	Poids en kg (lb)	Référence catalogue
Remplacement du capot suspendu à connexion rapide			
	Remplacement du capot suspendu à connexion rapide de Baymaster	0,4 (0,9)	BMQCPH
Protection			
	Acier inox — BLLL6/BLLPL6, BLLL7/BLLPL7, BLLL8/BLLPL8	0,2 (0,4)	LGGUARD
	Acier inox — BHLL1/BHLLPL1, BHLL2/BHLLPL2, BHLL3/BHLLPL3	0,2 (0,4)	LHGUARD
Câble de sécurité			
	Acier inox — 1,22 m (4 pi)	0,2 (0,4)	LEDSC
	Acier inox — 2,44 m (8 pi)	0,4 (0,8)	LEDSC8
Drain			
	228,6 mm (9 po de long), ensemble de purge de taille commerciale de 1/2 po à utiliser avec un capot suspendu à montage rapide.	0,5 (1,2)	LEDDR9
Câble de montage en Y			
	1,5 m (5 pi) montage sur câble en acier inox Comprend deux (5 pi) câbles en Y avec clips à ressort et quatre anneaux.	0,5 (1,2)	LEDC5
Crochets de sécurité			
	Boucle de fixation mâle de 3/4 pouce Chemin de câbles de 5/8 pouce de diamètre. 75,4 kg (166 lb) poids nominal.	0,2 (0,5)	FHLM-75
Couvercles/optiques de rechange			
	Verre transparent - BLLL6/BLLPL6, BLLL7/BLLPL7, BLLL8/BLLPL8	2,2 (4,8)	BLLCLEAR
	Verre dépoli - BLLL6/BLLPL6, BLLL7/BLLPL7, BLLL8/BLLPL8	2,0 (4,5)	BLLFROST
	Polycarbonate dépoli - BLLL6/BLLPL6, BLLL7/BLLPL7, BLLL8/BLLPL8	1,6 (3,5)	BLLDIFFP
	Verre transparent - BHLL1/BHLLPL1, BHLL2/BHLLPL2, BHLL3/BHLLPL3	2,4 (5,3)	BHLLCLEAR
	Verre dépoli - BHLL1/BHLLPL1, BHLL2/BHLLPL2, BHLL3/BHLLPL3	2,4 (5,3)	BHLLFROST
Étrier			
	Étrier en acier inoxydable Pour les installations nécessitant un niveau de protection plus élevé contre la corrosion. Fabriqué avec tous les composants en acier inoxydable, sans finition peinte.	1,8 (4,0)	AMLYMSS
	Étrier de remplacement en bronze architectural - Correspond à la configuration des trous de montage de la série de projecteurs à LED Crouse-Hinds™ ± Champ FMVA et Champ Pro PFMA.	1,41 (3,1)	AMLYMCH

† mb applicable uniquement pour certaines configurations à basse température.

± Crouse-Hinds est une marque déposée de Cooper Industries, Inc., une filiale à part entière d'Eaton Corporation plc.

Luminaires à LED Baymaster™ à haute luminosité

Montage : suspension grande hauteur

Zones dangereuses

NEC/CEC : Classe I, Division 2, Groupes A, B, C, D | Classe II, Division 1, Groupes E, F, G | Classe II, Division 2, Groupes F, G | Classe III | Zone 20, 21 et 22 | Classe I, Zone 2 AEx/Ex ec mb[†] IIC Gc | Zone 21, AEx/Ex tb IIC Db | type 3R, 4 et 4X | IP66/67 | exposition simultanée | type extérieur marin (eau salée) pour les ÉTATS-UNIS uniquement | Zones humides
ATEX/IECEx : Zones 2 – 21 et 22
Marquages : CE | UKCA | UKEX
Important : Certifié par l'American Bureau of Shipping (ABS) | Vibration 10 G (modèles BLLL et BHLL uniquement)

Drivers à LED de recharge

Modèle	Tension	Puissance du driver	Paramètre de courant constant	Référence catalogue
Modèle à faible luminosité — température standard, -40 °C (-40 °F)				
BLLL6C/ BLLPL6C, BLLL6N/ BLLPL6N, BLLL6W/ BLLPL6W, BLLL6S/ BLLPL6S, BLLL6A/ BLLPL6A	BU	100 W	410 mA	APMS100C105UD41
	BH			APMS100C105HD41
BLLL7W/ BLLPL7W	BU	150 W	650 mA	APMS150C105UD65
	BH			APMS150C105HD65
BLLL7C/ BLLPL7C, BLLL7N/ BLLPL7N, BLLL7S/ BLLPL7S, BLLL7A/ BLLPL7A	BU	150 W	680 mA	APMS150C105UD68
	BH			APMS150C105HD68
BLLL8W/ BLLPL8W	BU	150 W	890 mA	APMS150C105UD89
	BH			APMS150C105HD89
BLLL8C/ BLLPL8C, BLLL8N/ BLLPL8N, BLLL8S/ BLLPL8S, BLLL8A/ BLLPL8A	BU	150 W	930 mA	APMS150C105UD93
	BH			APMS150C105HD93
Modèle haute luminosité — température froide, -55 °C (-67 °F)				
BLLL6/ BLLPL6 - all CCTs	BU	100 W	410 mA	APMZ100C090UD41
BLLL7/ BLLPL7 - all CCTs	BU	150 W	680 mA	APMZ150C135UD68
BLLL8/ BLLPL8 - all CCTs	BU	150 W	930 mA	APMZ150C135UD93
Modèle à faible luminosité — température standard, -40 °C (-40 °F)				
BHLL1C/ BHLPL1C, BHLL1N/ BHLPL1N, BHLL1W/ BHLPL1W, BHLL1S/ BHLPL1S, BHLL1A/ BHLPL1A	BU	100 W	530 mA	APMS100C105UD53
	BH			APMS100C105HD53
BHLL2W/ BHLPL2W	BU	150 W	650 mA	APMS150C105UD65
	BH			APMS150C105HD65
BHLL2C/ BHLPL2C, BHLL2N/ BHLPL2N, BHLL2S/ BHLPL2S, BHLL2A/ BHLPL2A	BU	150 W	680 mA	APMS150C105UD68
	BH			APMS150C105HD68
BHLL3W/ BHLPL3W	BU	150 W	890 mA	APMS150C105UD89
	BH			APMS150C105HD89
BHLL3C/ BHLPL3C, BHLL3N/ BHLPL3N, BHLL3S/ BHLPL3S, BHLL3A/ BHLPL3A	BU	150 W	915 mA	APMS150C105UD91
	BH			APMS150C105HD91
Modèle haute luminosité — température froide, -55 °C (-67 °F)				
BHLL1/ BHLPL1 - tous les CCT	BU	100 W	530 mA	APMZ100C090UD53
BHLL2/ BHLPL2 - tous les CCT	BU	150 W	680 mA	APMZ150C135UD68
BHLL3/ BHLPL3 - tous les CCT	BU	150 W	915 mA	APMZ150C135UD93



Poids du luminaire

Numéro du modèle	Poids en kg (lb)
Modèle à faible luminosité — Luminaires BLLL6/BLLPL6, BLLL7/BLLPL7, BLLL8/BLLPL8	9,8 (21,6)
Modèle haute luminosité — Luminaires BHLL1/BHLPL1, BHLL2/BHLPL2, BHLL3/BHLPL3	16,1 (35,4)

[†] mb applicable uniquement pour certaines configurations à basse température.

Luminaires à LED Baymaster™ à haute luminosité

Montage : suspension grande hauteur

Zones dangereuses

NEC/CEC : Classe I, Division 2, Groupes A, B, C, D | Classe II, Division 1, Groupes E, F, G | Classe II, Division 2, Groupes F, G | Classe III | Zone 20, 21 et 22 | Classe I, Zone 2 AEx/Ex ec mb[†] IIC Gc |

Zone 21, AEx/Ex tb IIC Db | type 3R, 4 et 4X | IP66/67 | exposition simultanée | type extérieur marin (eau salée) pour les ÉTATS-UNIS uniquement | Zones humides

ATEX/IECEX : Zones 2 – 21 et 22

Marquages : CE | UKCA | UKEX

Important : Certifié par l'American Bureau of Shipping (ABS) | Vibration 10 G (modèles BLLL et BHLL uniquement)

Dimensions du BLLP en millimètres (pouces) montage plafond – avec système de suspension à montage rapide — Modèle à faible luminosité

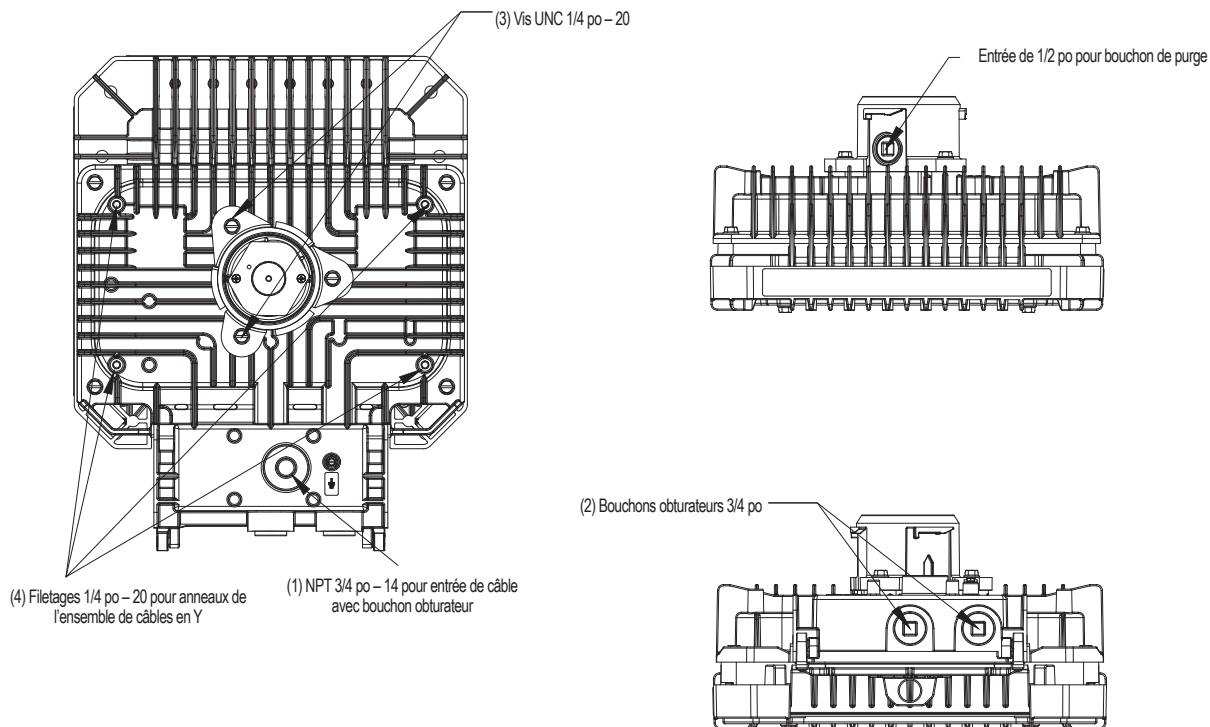
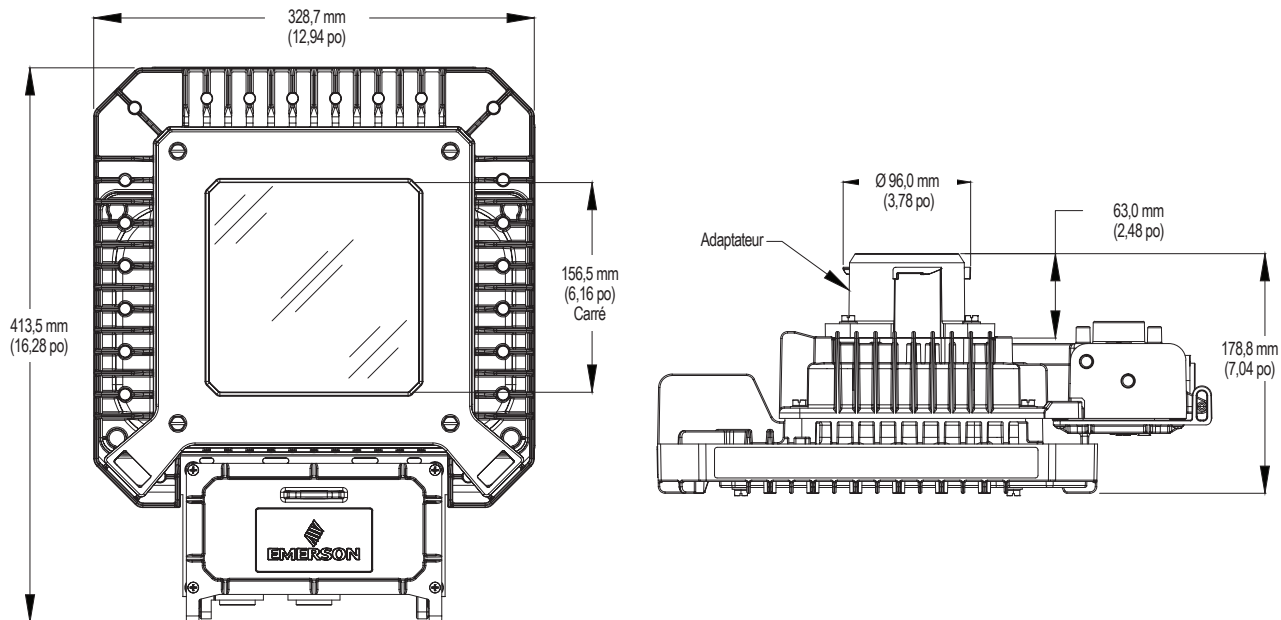

† mb applicable uniquement pour certaines configurations à basse température.

Luminaires à LED Baymaster™ à haute luminosité

Montage : suspension grande hauteur

Zones dangereuses

NEC/CEC : Classe I, Division 2, Groupes A, B, C, D | Classe II, Division 1, Groupes E, F, G | Classe II, Division 2, Groupes F, G | Classe III | Zone 20, 21 et 22 | Classe I, Zone 2 AEx/Ex ec mb[†] IIC Gc | Zone 21, AEx/Ex tb IIC Db | type 3R, 4 et 4X | IP66/67 | exposition simultanée | type extérieur marin (eau salée) pour les ÉTATS-UNIS uniquement | Zones humides
ATEX/IECEX : Zones 2 – 21 et 22
Marquages : CE | UKCA | UKEX
Important : Certifié par l'American Bureau of Shipping (ABS) | Vibration 10 G (modèles BLLL et BHLL uniquement)

Dimensions du BLL en millimètres (pouces) montage plafond – sans montage — Modèle à faible luminosité

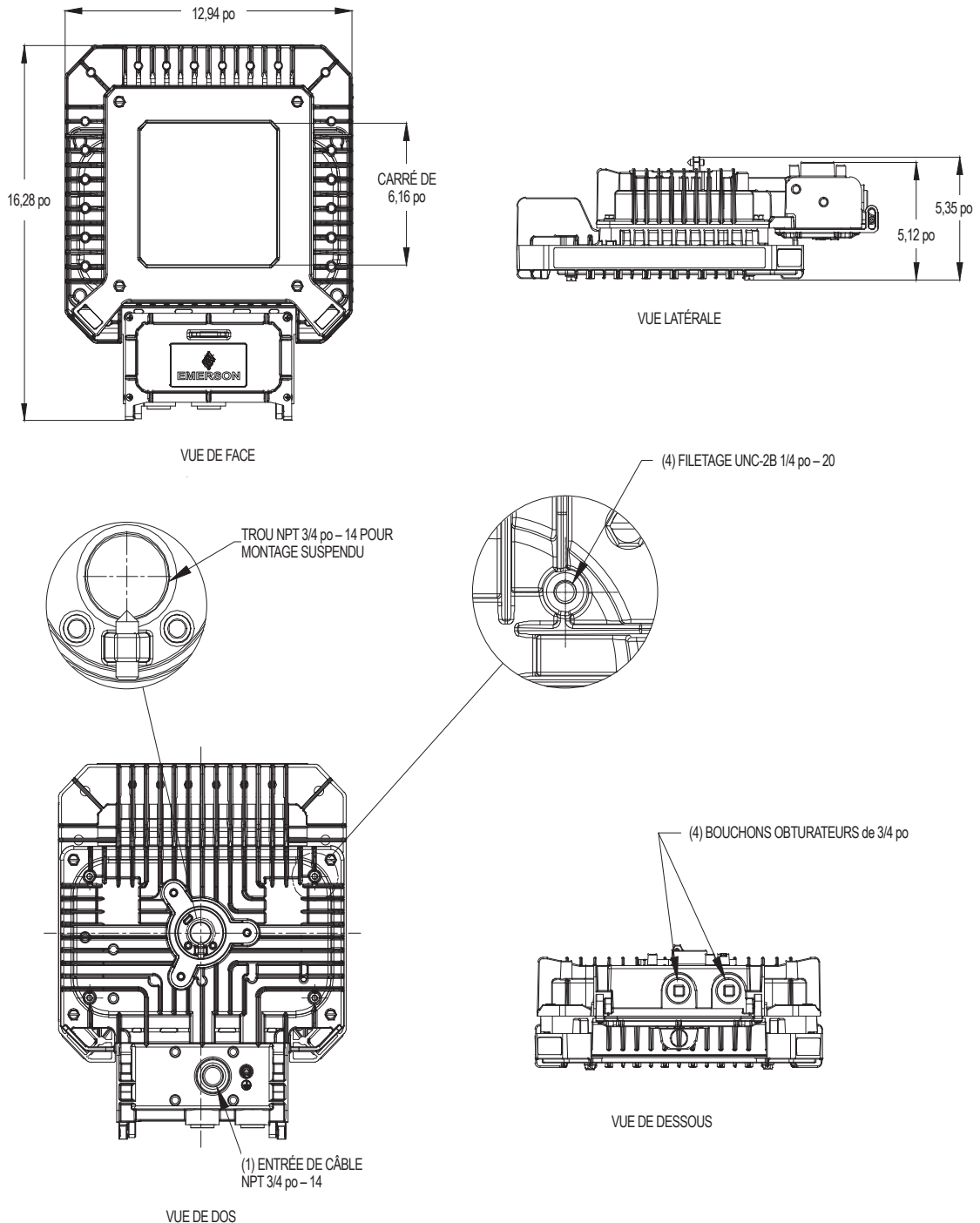

[†] mb applicable uniquement pour certaines configurations à basse température.

Luminaires à LED Baymaster™ à haute luminosité

Montage : suspension grande hauteur

Zones dangereuses

NEC/CEC : Classe I, Division 2, Groupes A, B, C, D | Classe II, Division 1, Groupes E, F, G | Classe II, Division 2, Groupes F, G | Classe III | Zone 20, 21 et 22 | Classe I, Zone 2 AEx/Ex ec mb[†] IIC Gc |

Zone 21, AEx/Ex tb IIC Db | type 3R, 4 et 4X | IP66/67 | exposition simultanée | type extérieur marin (eau salée) pour les ÉTATS-UNIS uniquement | Zones humides

ATEX/IECEX : Zones 2 – 21 et 22

Marquages : CE | UKCA | UKEX

Important : Certifié par l'American Bureau of Shipping (ABS) | Vibration 10 G (modèles BLLL et BHLL uniquement)

Dimensions du BHP en millimètres (pouces) montage plafond – avec système de suspension à montage rapide – Modèle haute luminosité

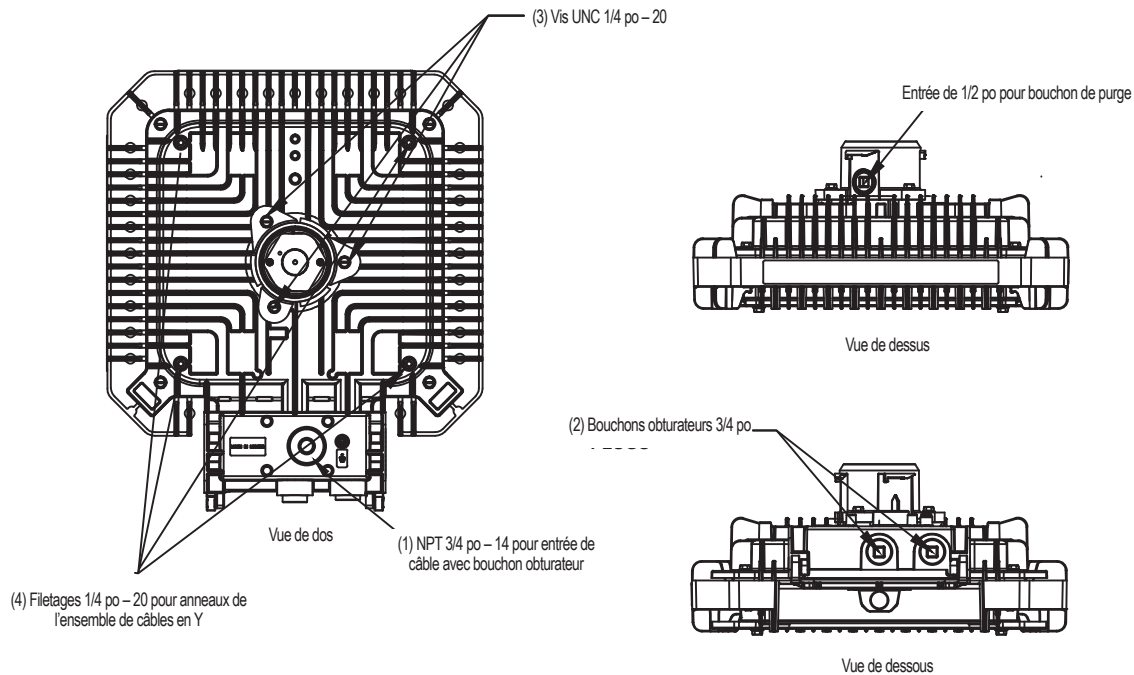
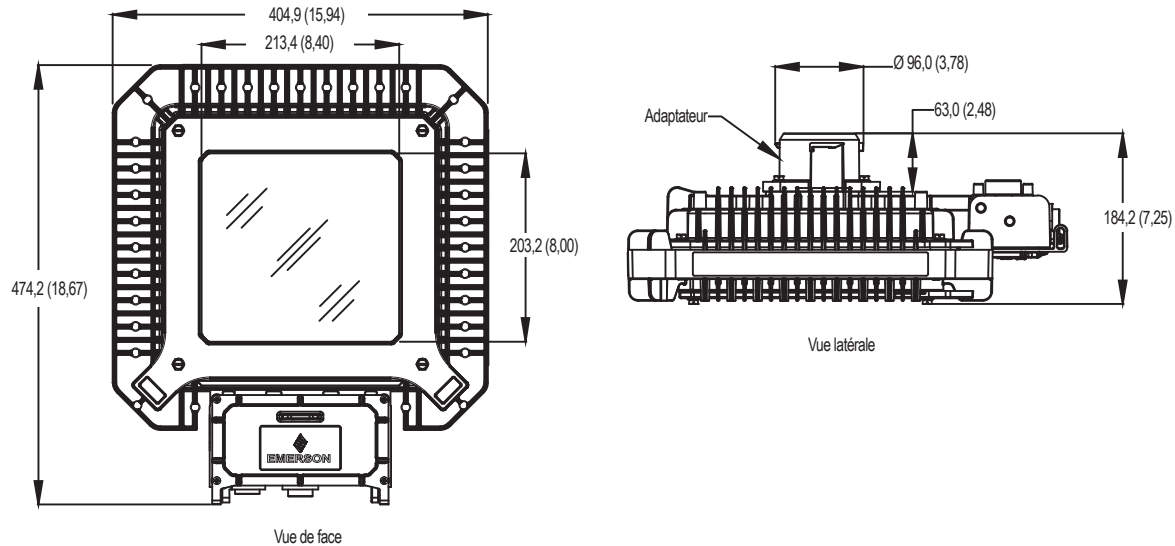

[†] mb applicable uniquement pour certaines configurations à basse température.

Luminaire à LED Baymaster™ à haute luminosité

Montage : suspension grande hauteur

Zones dangereuses

NEC/CEC : Classe I, Division 2, Groupes A, B, C, D | Classe II, Division 1, Groupes E, F, G | Classe II, Division 2, Groupes F, G | Classe III | Zone 20, 21 et 22 | Classe I, Zone 2 AEx/Ex ec mb[†] IIC Gc |

Zone 21, AEx/Ex tb IIC Db | type 3R, 4 et 4X | IP66/67 | exposition simultanée | type extérieur marin (eau salée) pour les ÉTATS-UNIS uniquement | Zones humides

ATEX/IECEX : Zones 2 – 21 et 22

Marquages : CE | UKCA | UKEX

Important : Certifié par l'American Bureau of Shipping (ABS) | Vibration 10 G (modèles BLLL et BHLL uniquement)

Dimensions du BHL en millimètres (pouces) montage plafond – sans montage — Modèle haute luminosité

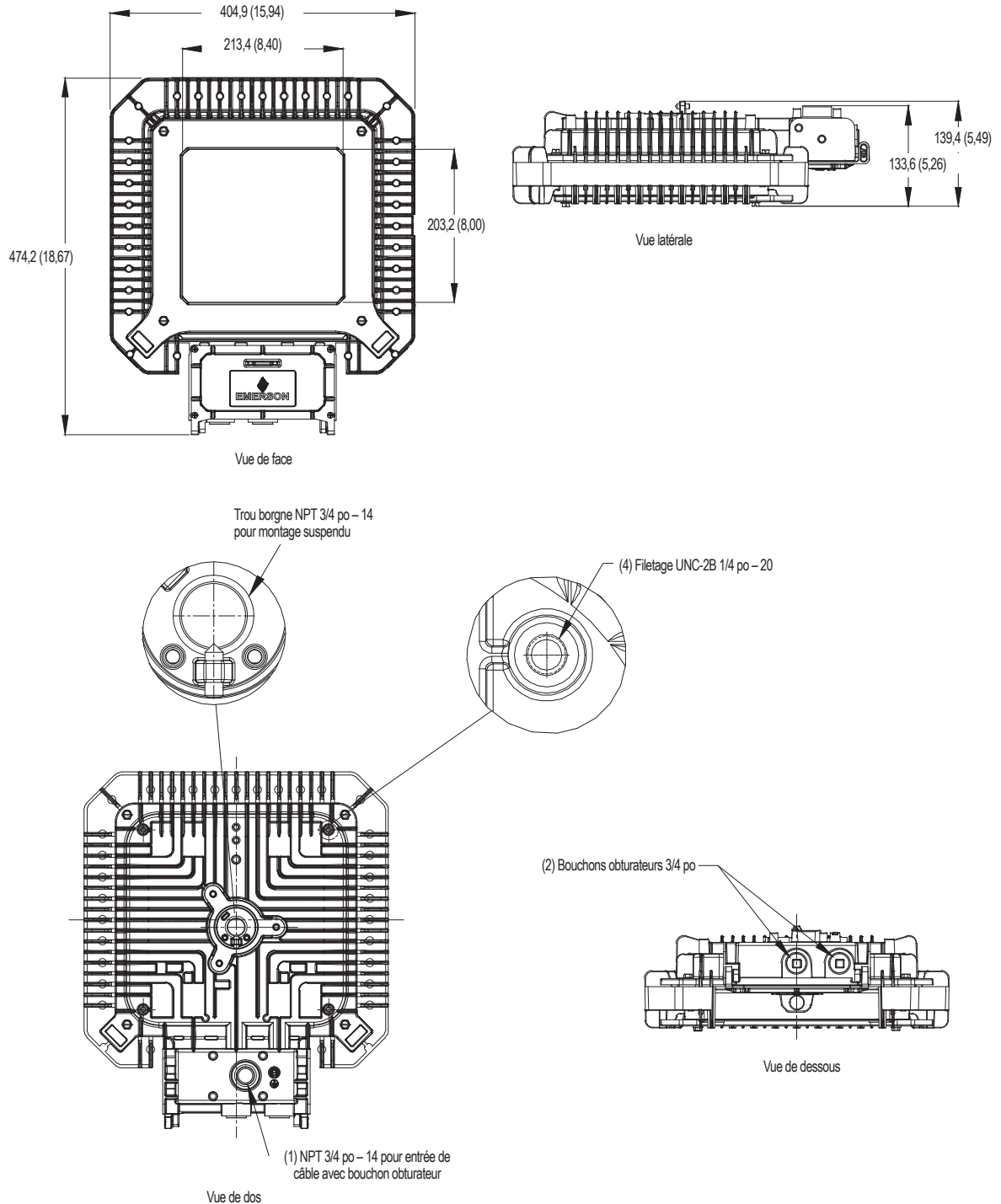

† mb applicable uniquement pour certaines configurations à basse température.

Luminaires à LED Baymaster™ à haute luminosité

Montage : suspension grande hauteur

Zones dangereuses

NEC/CEC : Classe I, Division 2, Groupes A, B, C, D | Classe II, Division 1, Groupes E, F, G | Classe II, Division 2, Groupes F, G | Classe III | Zone 20, 21 et 22 | Classe I, Zone 2 AEx/Ex ec mb[‡] IIC Gc | Zone 21, AEx/Ex tb IIC Db | type 3R, 4 et 4X | IP66/67 | exposition simultanée | type extérieur marin (eau salée) pour les ÉTATS-UNIS uniquement | Zones humides
ATEX/IECEx : Zones 2 – 21 et 22
Marquages : CE | UKCA | UKEX
Important : Certifié par l'American Bureau of Shipping (ABS) | Vibration 10 G (modèles BLLL et BHLL uniquement)

Données photométriques — Les données indiquées sont absolues

Aisle, Clear Glass, 5000K CCT

REPORT NUMBER: BLLPL6CGANBU

Luminaire Lumens 9,679

DISTRIBUTION DE TYPE POLAIRE (CANDELAS)

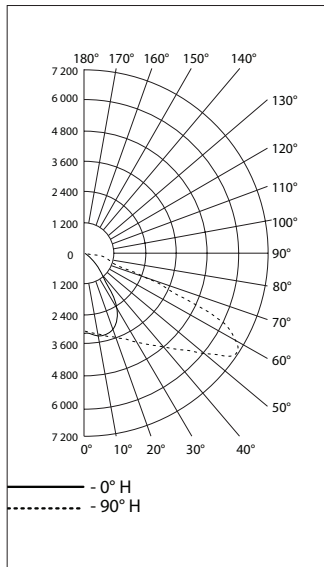

Aisle, Clear Glass, 3000K CCT

REPORT NUMBER: BLLPL6WGANBU

Luminaire Lumens 8,432

DISTRIBUTION DE TYPE POLAIRE (CANDELAS)

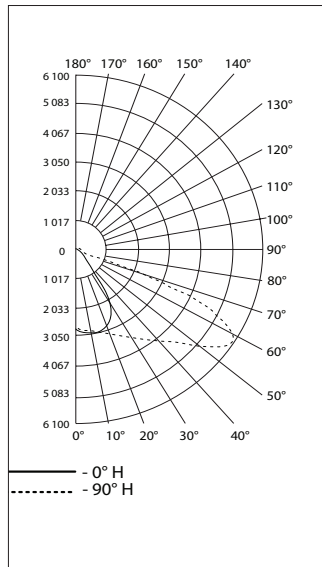

Aisle, Clear Glass, 5000K CCT

REPORT NUMBER: BLLPL7CGANBU

Luminaire Lumens 15,234

DISTRIBUTION DE TYPE POLAIRE (CANDELAS)

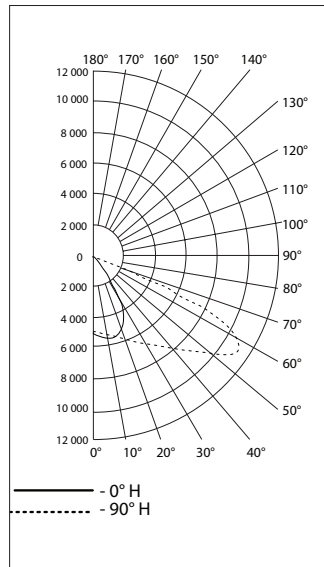

Aisle, Clear Glass, 3000K CCT

REPORT NUMBER: BLLPL7WGANBU

Luminaire Lumens 12,579

DISTRIBUTION DE TYPE POLAIRE (CANDELAS)

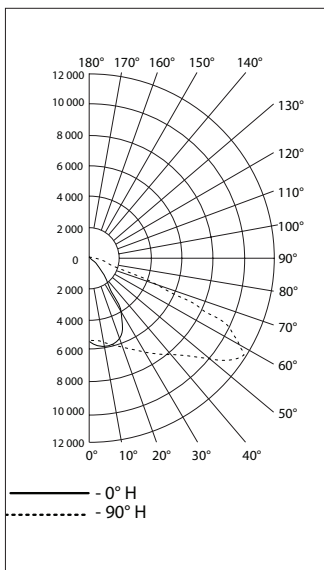

Aisle, Clear Glass, 5000K CCT

REPORT NUMBER: BLLPL8CGANBU

Luminaire Lumens 19,774

DISTRIBUTION DE TYPE POLAIRE (CANDELAS)

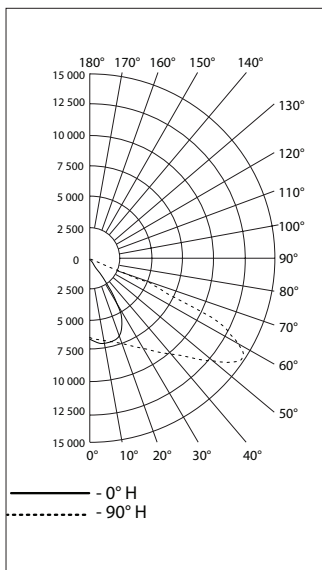

Aisle, Clear Glass, 3000K CCT

REPORT NUMBER: BLLPL8WGANBU

Luminaire Lumens 16,350

DISTRIBUTION DE TYPE POLAIRE (CANDELAS)

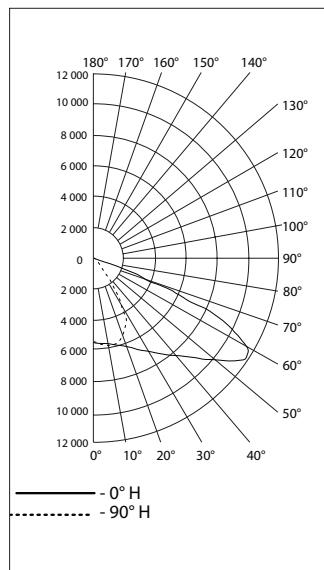

‡ mb applicable uniquement pour certaines configurations à basse température.

Luminaires à LED Baymaster™ à haute luminosité

Montage : suspension grande hauteur

Zones dangereuses

NEC/CEC : Classe I, Division 2, Groupes A, B, C, D | Classe II, Division 1, Groupes E, F, G | Classe II, Division 2, Groupes F, G | Classe III | Zone 20, 21 et 22 | Classe I, Zone 2 AEx/Ex ec mb[‡] IIC Gc | Zone 21, AEx/Ex tb IIC Db | type 3R, 4 et 4X | IP66/67 | exposition simultanée | type extérieur marin (eau salée) pour les ÉTATS-UNIS uniquement | Zones humides
ATEX/IECEx : Zones 2 – 21 et 22
Marquages : CE | UKCA | UKEX
Important : Certifié par l'American Bureau of Shipping (ABS) | Vibration 10 G (modèles BLLL et BHLL uniquement)

Éclairage

Données photométriques — Les données indiquées sont absolues

Type V Wide, Clear Glass, 5000K CCT

REPORT NUMBER: BLLPL6CGWNBU

Luminaire Lumens 8,682

DISTRIBUTION DE TYPE POLAIRE (CANDELAS)

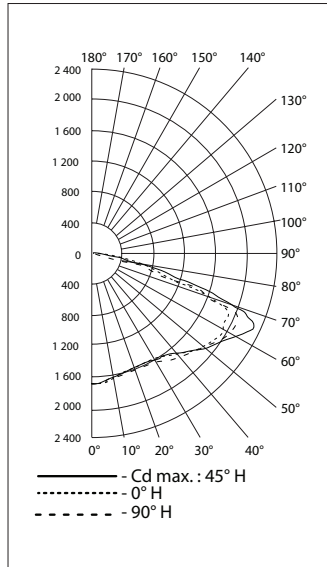

Type V Wide, Clear Glass, 3000K CCT

REPORT NUMBER: BLLPI6WGWNB

Luminaire Lumens 7,506

DISTRIBUTION DE TYPE POLAIRE (CANDELAS)

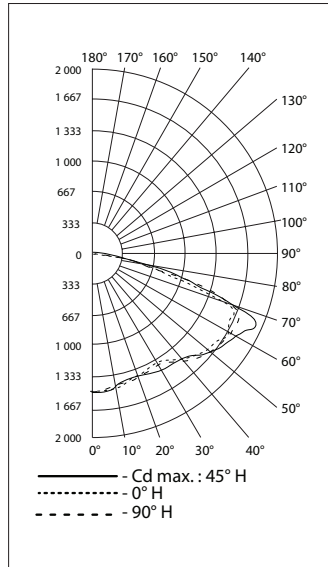

Type V Wide, Clear Glass, 5000K CCT

REPORT NUMBER: BLLPL7CGWNBU

Luminaire Lumens 13,608

DISTRIBUTION DE TYPE POLAIRE (CANDELAS)

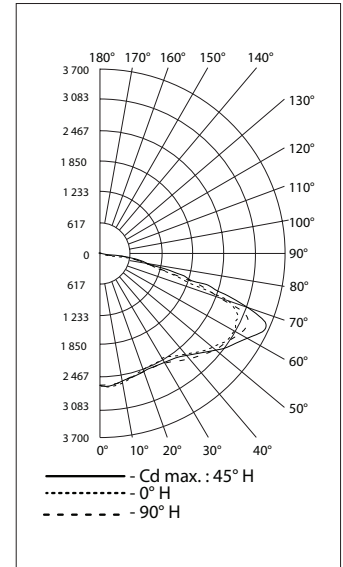

Type V Wide, Clear Glass, 3000K CCT

REPORT NUMBER: BLLPI7WGWNB

Luminaire Lumens 11,351

DISTRIBUTION DE TYPE POLAIRE (CANDELAS)

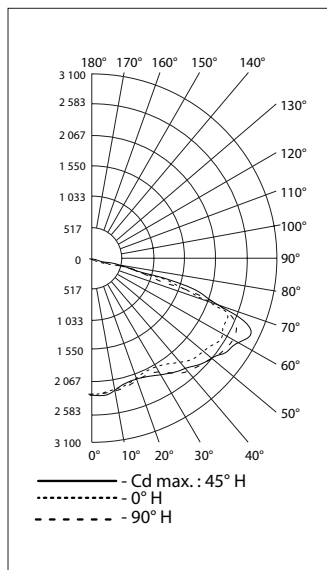

Type V Wide, Clear Glass, 5000K CCT

REPORT NUMBER: BLLPL8CGWNBU

Luminaire Lumens 17,710

DISTRIBUTION DE TYPE POLAIRE (CANDELAS)

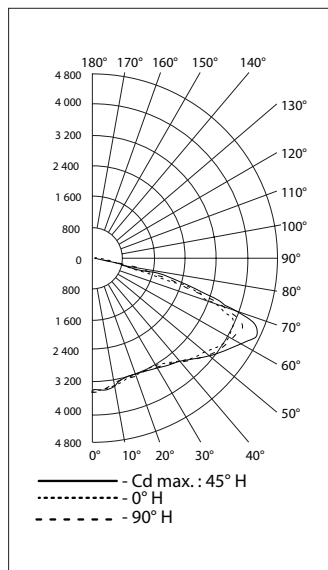

Type V Wide, Clear Glass, 3000K CCT

REPORT NUMBER: BLLPL8WGWNB

Luminaire Lumens 14,676

DISTRIBUTION DE TYPE POLAIRE (CANDELAS)

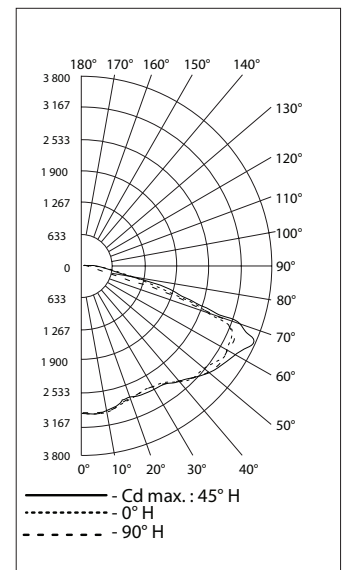

‡ mb applicable uniquement pour certaines configurations à basse température.

Luminaires à LED Baymaster™ à haute luminosité

Montage : suspension grande hauteur

Zones dangereuses

NEC/CEC : Classe I, Division 2, Groupes A, B, C, D | Classe II, Division 1, Groupes E, F, G | Classe II, Division 2, Groupes F, G | Classe III | Zone 20, 21 et 22 | Classe I, Zone 2 AEx/Ex ec mb[‡] IIC Gc |

Zone 21, AEx/Ex tb IIC Db | type 3R, 4 et 4X | IP66/67 | exposition simultanée | type extérieur marin (eau salée) pour les ÉTATS-UNIS uniquement | Zones humides

ATEX/IECEx : Zones 2 – 21 et 22

Marquages : CE | UKCA | UKEX

Important : Certifié par l'American Bureau of Shipping (ABS) | Vibration 10 G (modèles BLLL et BHLL uniquement)

Données photométriques — Les données indiquées sont absolues

Type V, Clear Glass, 3000K CCT

REPORT NUMBER: BLLPL6CGMNB

Luminaire Lumens 9,758

DISTRIBUTION DE TYPE POLAIRE (CANDELAS)

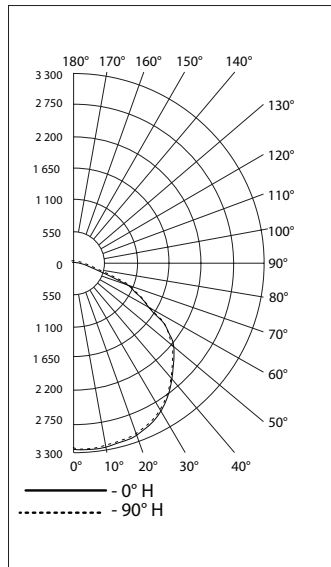

Type V, Clear Glass, 5000K CCT

REPORT NUMBER: BLLPL7CGMNB

Luminaire Lumens 15,392

DISTRIBUTION DE TYPE POLAIRE (CANDELAS)

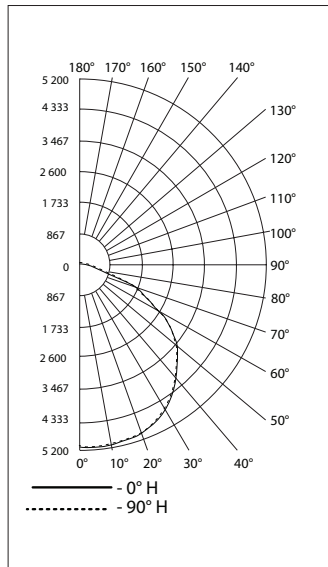

Type V, Clear Glass, 5000K CCT

REPORT NUMBER: BLLPL8CGMNB

Luminaire Lumens 20,097

DISTRIBUTION DE TYPE POLAIRE (CANDELAS)

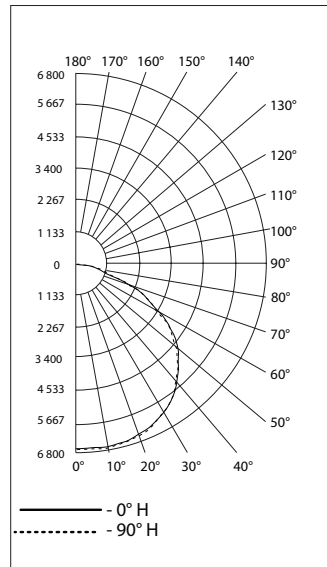

Type V, Frosted Glass, 5000K CCT

REPORT NUMBER: BLLPL6CFMNB

Luminaire Lumens 8,209

DISTRIBUTION DE TYPE POLAIRE (CANDELAS)

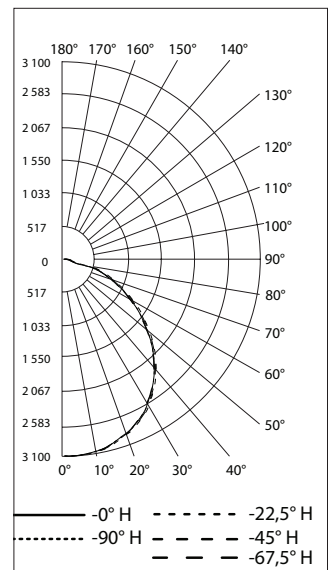

Type V, Frosted Glass, 5000K CCT

REPORT NUMBER: BLLPL7CFMNB

Luminaire Lumens 12,955

DISTRIBUTION DE TYPE POLAIRE (CANDELAS)

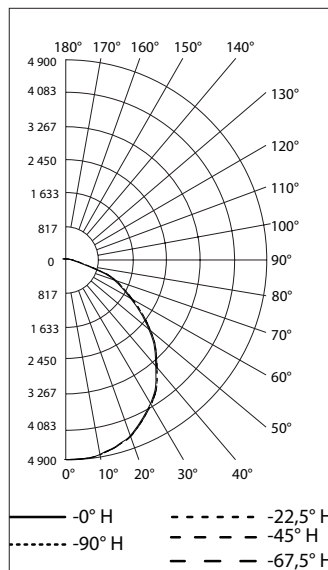

Type V, Clear Glass, 5000K CCT

REPORT NUMBER: BLLPL8CFMNB

Luminaire Lumens 16,711

DISTRIBUTION DE TYPE POLAIRE (CANDELAS)

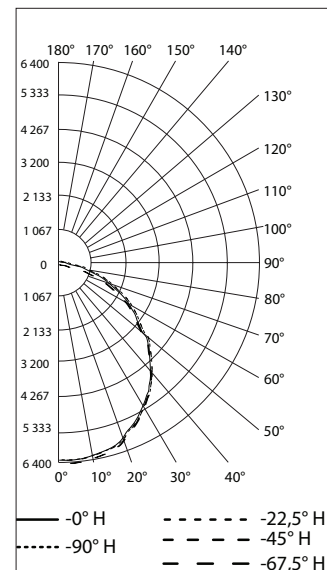

‡ mb applicable uniquement pour certaines configurations à basse température.

Luminaires à LED Baymaster™ à haute luminosité

Montage : suspension grande hauteur

Zones dangereuses

NEC/CEC : Classe I, Division 2, Groupes A, B, C, D | Classe II, Division 1, Groupes E, F, G | Classe II, Division 2, Groupes F, G | Classe III | Zone 20, 21 et 22 | Classe I, Zone 2 AEx/Ex ec mb[†] IIC Gc | Zone 21, AEx/Ex tb IIC Db | type 3R, 4 et 4X | IP66/67 | exposition simultanée | type extérieur marin (eau salée) pour les ÉTATS-UNIS uniquement | Zones humides
ATEX/IECEx : Zones 2 – 21 et 22
Marquages : CE | UKCA | UKEX
Important : Certifié par l'American Bureau of Shipping (ABS) | Vibration 10 G (modèles BLLL et BHLL uniquement)

Éclairage

Données photométriques — Les données indiquées sont absolues

Type V Narrow, Clear Glass, 5000K CCT

REPORT NUMBER: BHLPL1CGNNBU

Luminaire Lumens 24,459

DISTRIBUTION DE TYPE POLAIRE (CANDELAS)

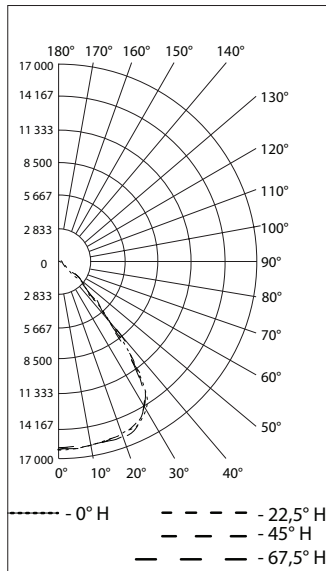

Type V Narrow, Clear Glass, 3000K CCT

REPORT NUMBER: BHLPL1WGNNBU

Luminaire Lumens 21,648

DISTRIBUTION DE TYPE POLAIRE (CANDELAS)

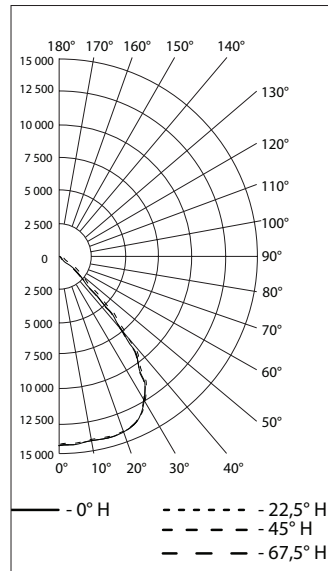

Type V Narrow, Clear Glass, 5000K CCT

REPORT NUMBER: BHLPL2CGNNBU

Luminaire Lumens 30,396

DISTRIBUTION DE TYPE POLAIRE (CANDELAS)

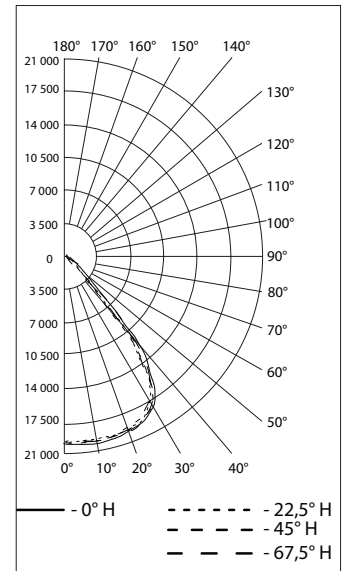

Type V Narrow, Clear Glass, 3000K CCT

REPORT NUMBER: BHLPL2WGNNBU

Luminaire Lumens 25,785

DISTRIBUTION DE TYPE POLAIRE (CANDELAS)

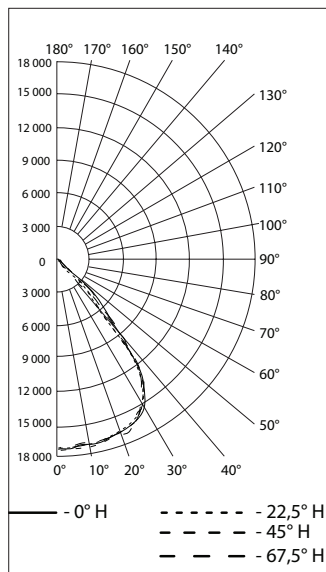

Type V Narrow, Clear Glass, 5000K CCT

REPORT NUMBER: BHLPL3CGNNBU

Luminaire Lumens 39,041

DISTRIBUTION DE TYPE POLAIRE (CANDELAS)

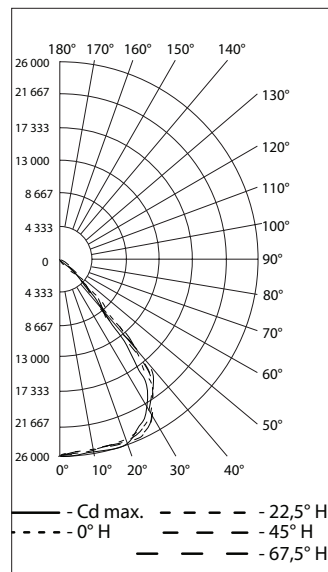

Type V Narrow, Clear Glass, 3000K CCT

REPORT NUMBER: BHLPL3WGNNBU

Luminaire Lumens 33,341

DISTRIBUTION DE TYPE POLAIRE (CANDELAS)

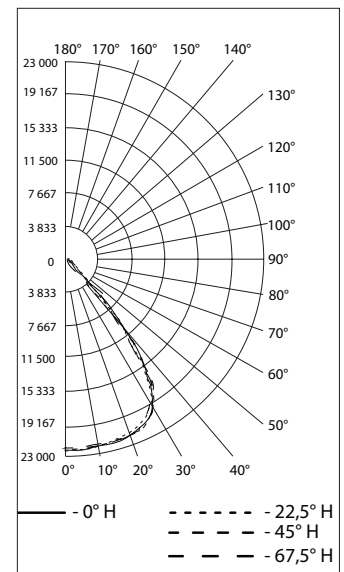

[†] mb applicable uniquement pour certaines configurations à basse température.

Luminaire à LED Baymaster™ à haute luminosité

Montage : suspension grande hauteur
Zones dangereuses

NEC/CEC : Classe I, Division 2, Groupes A, B, C, D | Classe II, Division 1, Groupes E, F, G | Classe II, Division 2, Groupes F, G | Classe III | Zone 20, 21 et 22 | Classe I, Zone 2 AEx/Ex ec mb[†] IIC Gc | Zone 21, AEx/Ex tb IIC Db | type 3R, 4 et 4X | IP66/67 | exposition simultanée | type extérieur marin (eau salée) pour les ÉTATS-UNIS uniquement | Zones humides
ATEX/IECEx : Zones 2 – 21 et 22
Marquages : CE | UKCA | UKEX
Important : Certifié par l'American Bureau of Shipping (ABS) | Vibration 10 G (modèles BLLL et BHLL uniquement)

Données photométriques — Les données indiquées sont absolues

Type V Wide, Clear Glass, 5000K CCT

REPORT NUMBER: BHLPL1CGWNBU

Luminaire Lumens 20,665

DISTRIBUTION DE TYPE POLAIRE (CANDELAS)

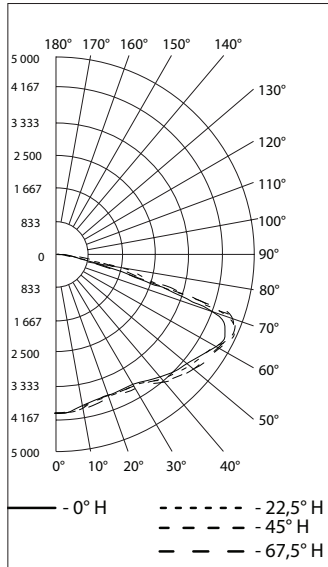

Type V Wide, Clear Glass, 3000K CCT

REPORT NUMBER: BHLPL1WGWNU

Luminaire Lumens 18,689

DISTRIBUTION DE TYPE POLAIRE (CANDELAS)

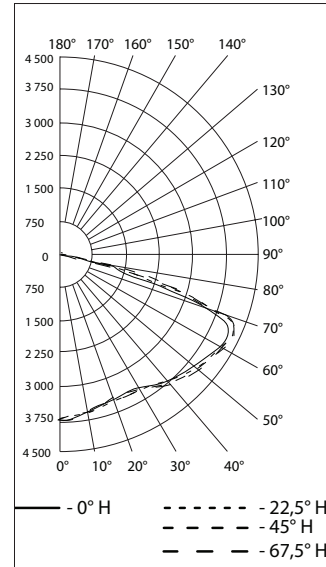

Type V Wide, Clear Glass, 5000K CCT

REPORT NUMBER: BHLPL2CGWNBU

Luminaire Lumens 25, 896

DISTRIBUTION DE TYPE POLAIRE (CANDELAS)

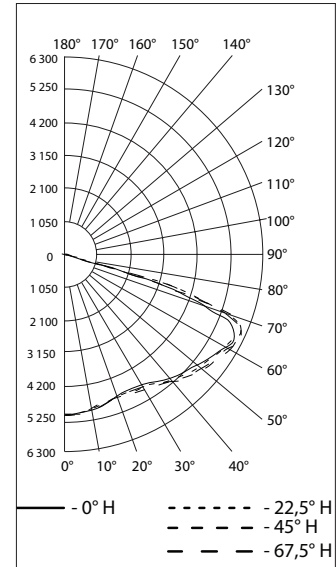

Type V Wide, Clear Glass, 3000K CCT

REPORT NUMBER: BHLPL2WGWNU

Luminaire Lumens 22,278

DISTRIBUTION DE TYPE POLAIRE (CANDELAS)

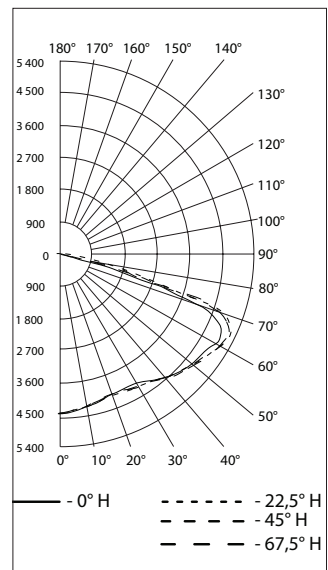

Type V Wide, Clear Glass, 5000K CCT

REPORT NUMBER: IBHLPL3CGWNBU

Luminaire Lumens 33,374

DISTRIBUTION DE TYPE POLAIRE (CANDELAS)

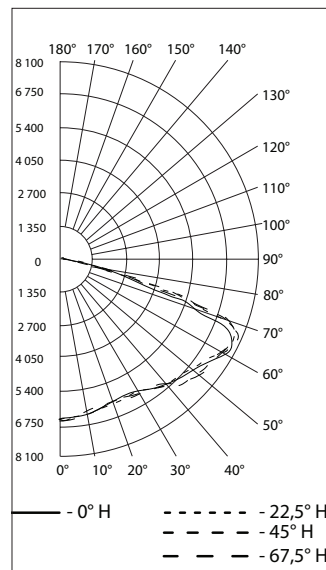

Type V Wide, Clear Glass, 3000K CCT

REPORT NUMBER: BHLPL3WGWNU

Luminaire Lumens 28,864

DISTRIBUTION DE TYPE POLAIRE (CANDELAS)

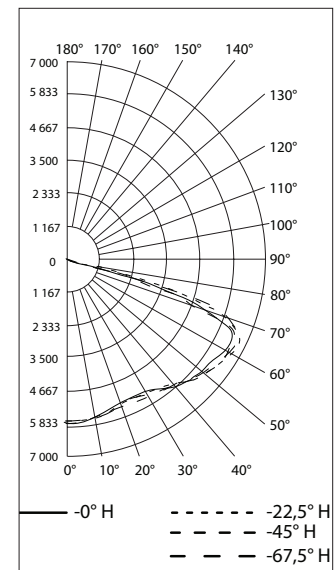

† mb applicable uniquement pour certaines configurations à basse température.

Luminaires à LED Baymaster™ à haute luminosité

Montage : suspension grande hauteur

Zones dangereuses

NEC/CEC : Classe I, Division 2, Groupes A, B, C, D | Classe II, Division 1, Groupes E, F, G | Classe II, Division 2, Groupes F, G | Classe III | Zone 20, 21 et 22 | Classe I, Zone 2 AEx/Ex ec mb[‡] IIC Gc | Zone 21, AEx/Ex tb IIC Db | type 3R, 4 et 4X | IP66/67 | exposition simultanée | type extérieur marin (eau salée) pour les ÉTATS-UNIS uniquement | Zones humides
ATEX/IECEX : Zones 2 – 21 et 22
Marquages : CE | UKCA | UKEX
Important : Certifié par l'American Bureau of Shipping (ABS) | Vibration 10 G (modèles BLLL et BHLL uniquement)

Éclairage

Données photométriques — Les données indiquées sont absolues

Type V Medium, Frosted Glass, 5000K CCT

REPORT NUMBER: BHLPL1CFMNBU

Luminaire Lumens 20,801

DISTRIBUTION DE TYPE POLAIRE (CANDELAS)

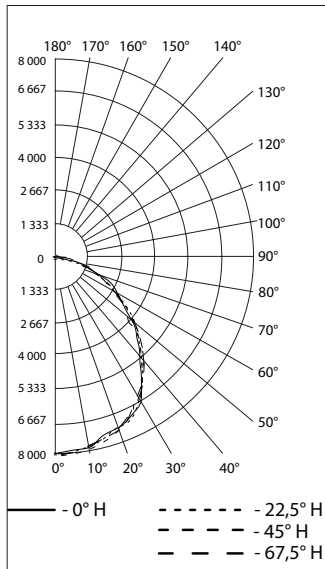

Type V Medium, Clear Glass, 5000K CCT

REPORT NUMBER: BHLPL1CGMNBU

Luminaire Lumens 24,352

DISTRIBUTION DE TYPE POLAIRE (CANDELAS)

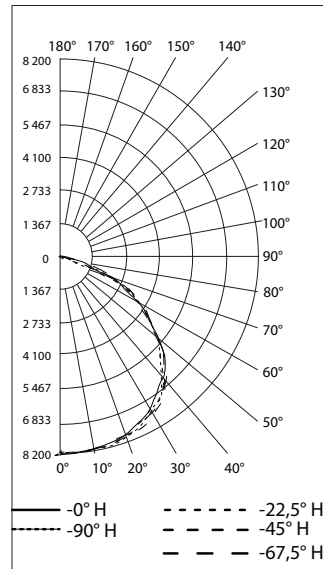

Type V Medium, Frosted Glass, 5000K CCT

REPORT NUMBER: BHLPL2CFMNBU

Luminaire Lumens 25,979

DISTRIBUTION DE TYPE POLAIRE (CANDELAS)

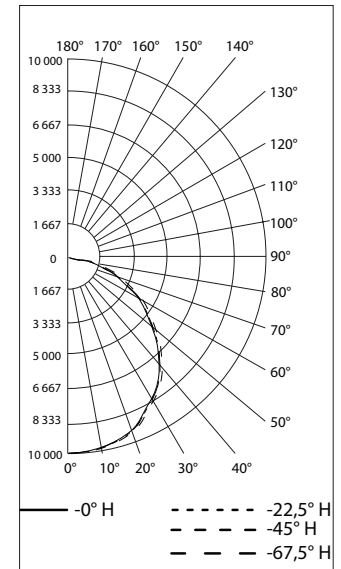

Type V Medium, Clear Glass, 5000K CCT

REPORT NUMBER: BHLPL2CGMNBU

Luminaire Lumens 30,375

DISTRIBUTION DE TYPE POLAIRE (CANDELAS)

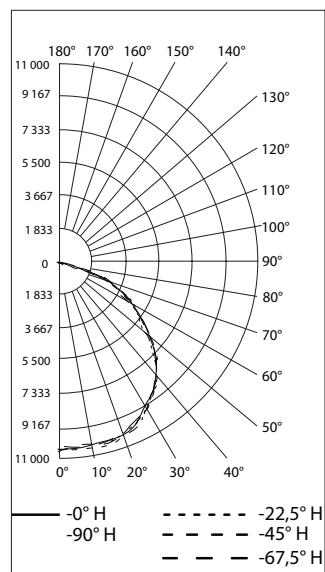

Type V, Frosted Glass, 5000K CCT

REPORT NUMBER: BHLPL3CFMNBU

Luminaire Lumens 32,107

DISTRIBUTION DE TYPE POLAIRE (CANDELAS)

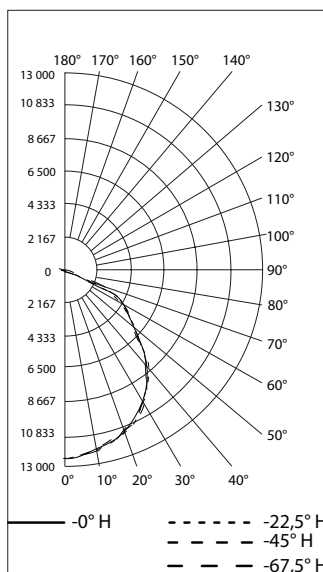

Type V, Clear Glass, 5000K CCT

REPORT NUMBER: BHLPL3CGMNBU

Luminaire Lumens 37,574

DISTRIBUTION DE TYPE POLAIRE (CANDELAS)

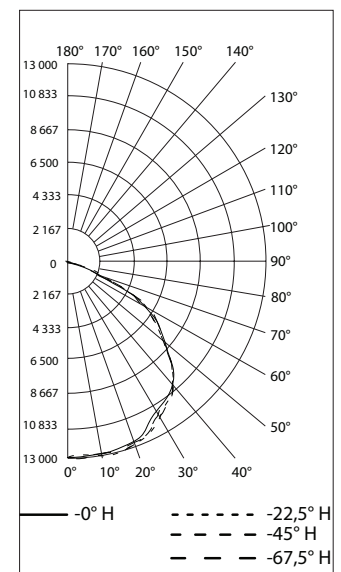

‡ mb applicable uniquement pour certaines configurations à basse température.

Luminaires industriels à LED Baymaster™ à haute luminosité

Projecteur

Zones ordinaires

NEC/CEC/NOM: type 3R, 4 et 4X | IP66/67 | type extérieur marin (eau salée) pour les ÉTATS-UNIS uniquement | Zones humides

IECEE CB: IK08 | IP66

Marquages: CE | UKCA

Important : Certifié par l'American Bureau of Shipping (ABS) | Vibration 10 G (modèles IBLLL et IBHLL uniquement)

Applications

- Éclairage puissant, efficace et résistant aux intempéries pour les applications telles que:
 - Usines de production d'acier
 - Installations de production d'énergie
 - Fonderies
 - Cimenteries, usines de pierre et de sable
 - Usines de pâtes et papier
 - Chantiers navals et ports maritimes
 - Usines d'hydrogène et de biocarburants
 - Usines de GNL (gaz naturel liquéfié)
 - Autres environnements corrosifs, humides, poussiéreux ou difficiles.
- IP66/IP67, type 4X, zones marines et humides IP66 pour IECEx/ATEX.
- Zones nécessitant un éclairage constant et fiable dans des environnements à température extrêmement haute ou basse :
 - -40 °C à +65 °C (-40 °F à +149 °F) à température ambiante.
 - -40 °C à +55 °C (-40 °F à +131 °F) pour une sortie BHLL3 à lumen élevé.
 - -55 °C (-67 °F) Option de démarrage à froid disponible pour les tensions BU uniquement. Voir le Guide de références pour plus de détails.

Caractéristiques

- Six flux lumineux jusqu'à 38 000 lumens :

Lumens nominaux ①	Lampe à décharge équivalente	Numéro de modèle
9 500	175 à 250 W	IBLLL6 / IBHLL1
15 000	250 à 400 W	IBLLL7 / IBHLL2
19 500	400 à 750 W	IBLLL8 / IBHLL3
24 000	1 000 W	IBHLL1 / IBHLL2
30 000	1 000 à 1 500 W	IBHLL2 / IBHLL3
38 000	1 500 W	IBHLL3 / IBHLL3

- Sélection d'optiques pour une distribution optimale de la lumière dans une large gamme d'applications.
- Boîtier de câblage séparé avec bornier à vis pour des branchements simples et sécurisés compatible avec un câble de 0,14 mm² à 6 mm² (26 à 10 AWG), version sans montage rapide uniquement.
- Le compartiment de câblage comporte deux entrées NPT 3/4 po en bas et une entrée NPT 3/4 po sur le dessus. Adaptateurs métriques M20 disponibles en option. (Trois bouchons obturateurs fournis lorsque le système de suspension à montage rapide est commandé).
- Le système unique de suspension à montage rapide permet un précâblage facile sans avoir à fixer le produit d'éclairage à montage plafond. Le capot adaptateur à montage rapide comprend une entrée NPT 3/4 po.
- Un autre système de montage permet le montage du câble en « Y » et un câblage facile via un compartiment de câblage sur site séparé avec un bornier à vis.
- Le montage du luminaire est réalisé à l'aide du support propre au projecteur à LED Areamaster 2e génération.
- Choix de températures de couleur proximale (TCP) : blanc froid 5 000 K (70 IRC), blanc neutre 4 000 K (80 IRC), blanc chaud 3 000 K (80 IRC), 1 800K (70 CRI), ou ambre (56 CRI).

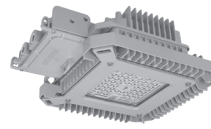

9 K, 15 K, 19 K lumens
Verre transparent



24 K, 30 K, 38 K lumens
Verre transparent

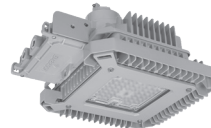

9 K, 15 K, 19 K lumens
Verre dépoli

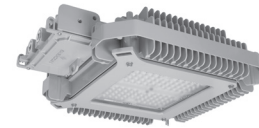

24 K, 30 K, 38 K lumens
Verre dépoli

L70 déclaré :

+25 °C (+77 °F)	Déclarées	> 60 000 heures
température ambiante	Calculées	> 200 000 heures
+65 °C (+149 °F)	Déclarées	> 60 000 heures
température ambiante	Calculées	> 135 000 heures

- Enveloppe robuste et compacte de conception thermique supérieure prolonge la durée de vie du luminaire.
- Joints en silicone robustes et résistants aux températures élevées.
- Optique en verre transparent ou dépoli résistant aux impacts et aux chocs thermiques.
- Protection de 6 kV/3 kA contre les surtensions. Protection supplémentaire contre les surtensions disponible en option de 10 kV/5 kA.
- Gradation 0-10 Vdc en standard pour toutes les versions à montage non rapide.
- Vis de fixation imperdables sur le couvercle.
- Couvercle et driver à LED remplaçables sur site.
- Données photométriques et schémas électroniques disponibles sur demande.

Garantie ☺

- Garantie standard de 10 ans.

Options

- Câble de sécurité de conception améliorée avec plusieurs points de retenue, vendu séparément
- Grille de protection et visière disponibles vendues séparément
- Ensemble de câbles à montage en Y, vendu séparément
- Ensemble collecteur, vendu séparément
- Protection de 10 kV/5 kA contre les surtensions
- Pour les couleurs de peinture personnalisées, contactez votre représentant commercial Appleton. Une quantité de commande minimale est applicable.

① Valeur nominale de lumen pour 5 000 K, faisceau moyen, avec verre transparent. Informations détaillées sur le lumen disponibles dans les tableaux.

☺ Pour les détails concernant la garantie, veuillez consulter notre site web : www.appleton.emerson.com.

Luminaires industriels à LED Baymaster™ à haute luminosité

Projecteur

Zones ordinaires

NEC/CEC/NOM: type 3R, 4 et 4X | IP66/67 | type extérieur marin (eau salée) pour les ÉTATS-UNIS uniquement | Zones humides

IECEE CB: IK08 | IP66

Marquages: CE | UKCA

Important : Certifié par l'American Bureau of Shipping (ABS) | Vibration 10 G (modèles IBLL et IBHL uniquement)

Contrôles

- Variation :
 - Le luminaire à LED de cloison à luminosité élevée est doté d'un port d'entrée à gradation variable de 0 à 10 V à deux fils pour le contrôle du flux lumineux – pour les tensions BU uniquement :
 - Modèles de température de fonctionnement standard : de 10 % à 100 % du flux lumineux nominal.
 - Modèles de température froide : de 0 % à 100 % du flux lumineux nominal.
- Contrôles d'éclairage de groupe:
 - Simplification de l'installation des contrôles d'éclairage favorisant des économies d'énergie.
 - Contrôle de 10 luminaires à une distance de 60 mètres (200 pieds) grâce au régulateur de gradation intégré à LED connecté Mercmaster.
 - Câblage en série des luminaires sur le même disjoncteur en raccordant les fils de gradation de 0 à 10 V au luminaire connecté. Permet aux fonctionnalités avancées du luminaire Mercmaster connecté de gérer les caractéristiques d'utilisation de lumière naturelle (puissance réglable), de détection de mouvement (jusqu'à 12 mètres) et de planification (jusqu'à 4 fois par jour) avec le groupe d'éclairages.
 - En option, il est possible de mettre en service et de surveiller le groupe d'éclairages à distance via notre application d'éclairage connecté Plantweb Insight™.

Matériaux standards

- Boîtier et couvercle de l'optique : aluminium sans cuivre (4/10 de 1 % maximum)
- Joints d'étanchéité : silicone
- Vis : acier inox
- Bouchons obturateurs : (2) aluminium fournis (version sans montage rapide)
- Grille de protection et câble de sécurité : acier inox

Finitions standard

- Boîtier, couvercle de l'optique, corps et capots de montage rapide ; fini à revêtement en poudre d'époxy grise, appliqué par procédé électrostatique pour une protection entièrement uniforme

NEC/CEC Certifications and Compliances

- Normes UL : UL1598; UL1598A; UL 8750
- Normes CSA : CSA C22.2 n° 250.0
- cETLus : 104364566CHI-001, 104364566CHI-002
- Classe de vibrations : 10 G, 10 heures, 3 axes à la fréquence de résonance du premier mode (modèles BLLL et BHLL uniquement)

NOM : Norma Oficial Mexicana

- NOM-003-SCFI-2014 (NMX-J-307-ANCE-2017)
- Certificat NOM : ULM-NOM-15621

Certificats et conformités CB IECCE

- IEC 60598-1, IEC 60598-2-1
- Certificat CB IECCE : CB 164460-80075818
- Indice de protection selon EN/CEI 60529 : IP66
- Résistance aux chocs : IK08
- Sécurité photobiologique CEI 62778 et CEI 62471 : Risque Groupe 1 (RG1)

Marquage CE et UKCA

- Sécurité : EN 60598-1, EN 60598-2-1, et EN 60598-2-5
- EMC : EN 61547, 61000-6-2, 61000-6-4, 61000-3-2; CISPR 15

Certifications ABS (American Bureau of Shipping)

- IBLL et IBHL : 23-2443580-PDA

DesignLights™ Consortium

- Consulter la liste DLC QPL pour connaître la liste actuelle des produits.

Produits connexes

- Luminaires Baymaster série LED à haute luminosité

Luminaires industriels à LED Baymaster™ à haute luminosité

Projecteur
Zones ordinaires

NEC/CEC/NOM: type 3R, 4 et 4X | IP66/67 | type extérieur marin (eau salée) pour les ÉTATS-UNIS uniquement | Zones humides
IECEE CB: IK08 | IP66
Marquages: CE | UKCA
Important : Certifié par l'American Bureau of Shipping (ABS) | Vibration 10 G (modèles IBLLL et IBHLL uniquement)

Présentation illustrée

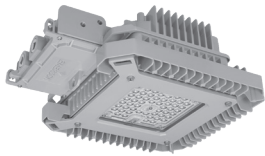

IBLL avec diffuseur transparent

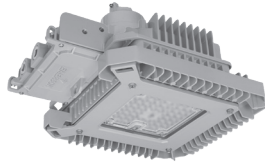

IBLLP avec diffuseur dépoli

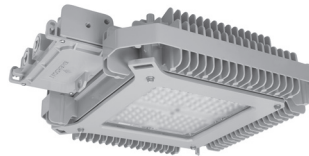

IBHL avec diffuseur dépoli

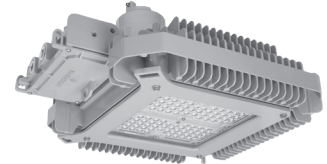

IBHLP avec diffuseur transparent

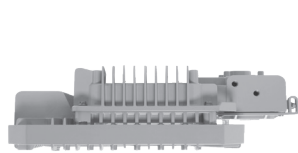

IBLL
9 K, 15 K, 19 K lumens avec montage standard.

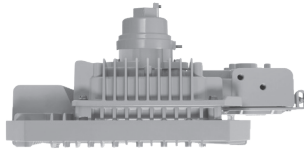

IBLLP
9 K, 15 K, 19 K lumens avec option de suspension à montage rapide.

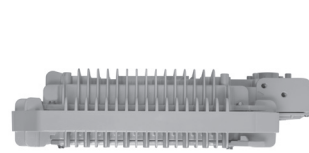

IBHL
24 K, 30 K, 38 K lumens avec montage standard.

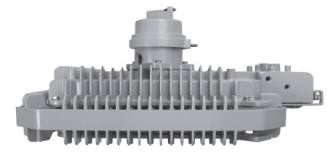

IBHLP
24 K, 30 K, 38 K lumens avec option de suspension à montage rapide.

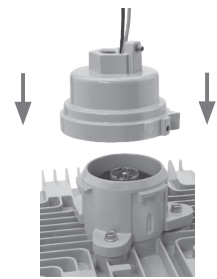

Suspension à montage rapide

Le système breveté de suspension à montage rapide d'Appleton permet de pré-câbler facilement un capot pour une installation rapide d'un luminaire par une seule personne. Il suffit d'aligner les flèches, de pousser vers le haut et de faire pivoter le luminaire d'un quart de tour jusqu'à ce qu'il se verrouille en place. Spécifier la suspension à montage rapide avec un « P » dans le cinquième chiffre de la référence de la pièce.



Option de montage du câble

Le Baymaster à montage plafond peut également être monté à l'aide de deux câbles de sécurité en Y munis d'attaches à ressort, fixés aux anneaux sur le corps du luminaire. Les modèles sans montage rapide peuvent être montés à l'aide d'un câble de sécurité et sont branchés via des entrées NPT 3/4 po.



Ensemble du driver à LED

Les drivers à LED remplaçables sont étanches (IP67) et offrent une protection standard contre les surtensions de 6 kV et les surchauffes.



Fusible en option ⚠

Le luminaire peut être commandé avec fusible en option. Les fusibles ne peuvent pas être installés sur site.

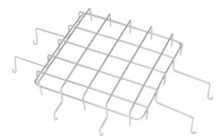

Grille de protection en option

La protection en fil d'acier inox peut être utilisée pour une protection supplémentaire.



Couvercle remplaçable

Le couvercle remplaçable est disponible en verre transparent ou dépoli.

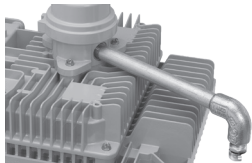

Ensemble valve de purge en option

Comprend un raccord fileté, un coude et un bouchon de purge pour conduit de 228,6 mm (9 po de long), de taille commerciale de 1/2 po.

⚠ L'utilisation de fusibles annule la classification maritime.

Luminaires industriels à LED Baymaster™ à haute luminosité

Projecteur

Zones ordinaires

NEC/CEC/NOM: type 3R, 4 et 4X | IP66/67 | type extérieur marin (eau salée) pour les ÉTATS-UNIS uniquement | Zones humides

IECEE CB: IK08 | IP66

Marquages: CE | UKCA

Important : Certifié par l'American Bureau of Shipping (ABS) | Vibration 10 G (modèles IBLL et IBHLL uniquement)

Codification des références catalogue – Luminaires industriels à LED à luminosité élevée Baymaster — Modèle à faible luminosité

<p>BLL</p> <p>Série : IBLL - industriels Série LED Baymaster</p>	<p>P</p> <p>Mounting : Vide - Pas de montage rapide ① P - Suspension à montage rapide ②</p>	<p>L7</p> <p>Flux lumineux : ③ L6 - 9 K L7 - 15 K L8 - 19 K</p>	<p>C</p> <p>Température de couleur (TCP) : C - 5 000 K (70 IRC) N - 4 000 K (80 IRC) W - 3 000 K (80 IRC) S - 1 800 K (70 CRI) A - Ambre (56 CRI)</p>	<p>G</p> <p>Diffusion : G - Verre transparent F - Verre dépoli D - Polycarbonate dépoli ④</p>	<p>M</p> <p>Modèle d'éclairage : A - Allée M - Moyen (sans optique) W - Large</p>	<p>N</p> <p>Boîtier couleur : N - Appleton Gray (standard)</p>	<p>BU</p> <p>Tension : BU - 120 à 277 Vca, 50/60 Hz, 125 à 300 Vcc BH - 347 à 480 Vca, 50/60 Hz ⑤</p>	<p>F</p> <p>Fusible : Vide - Aucun fusible F - Fusibles ⑥</p>	<p>S</p> <p>Options de surtension : Vide - Protection de 6 kV contre les surtensions S - Protection de 10 kV contre les surtensions ⑦</p>	<p>M</p> <p>Option d'adaptateur métrique : Vide - Pas d'adaptateur d'entrée de câble métrique M - Adaptateurs d'entrée de câble métriques M20 (1) ⑧</p>	<p>C</p> <p>Température de service : Vide - Température standard -40 °C (-40 °F) C - Température froide -55 °C (-67 °F) ⑨</p>	<p>P</p> <p>Option pré-câblés : ⑩ Vide - Pas d'options pré-câblées P - Pré-câblé (cordon de 10 pieds ; 3 conducteurs ; Alimentation sans gradation) P - Pré-câblé (cordon de 10 pieds ; 5 conducteurs ; alimentation et gradation)</p>
-------------------------------------------------------------------------------------	------------------------------------------------------------------------------------------------------------	------------------------------------------------------------------------------------	----------------------------------------------------------------------------------------------------------------------------------------------------------------------------------	------------------------------------------------------------------------------------------------------------------	------------------------------------------------------------------------------------------------------	---------------------------------------------------------------------------	--------------------------------------------------------------------------------------------------------------------------	------------------------------------------------------------------------------	----------------------------------------------------------------------------------------------------------------------------------------------------------	------------------------------------------------------------------------------------------------------------------------------------------------------------------------	------------------------------------------------------------------------------------------------------------------------------------------------------	-----------------------------------------------------------------------------------------------------------------------------------------------------------------------------------------------------------------------------------------------------------

① Les bornes de gradation dans le compartiment de câblage sont standard pour les configurations à montage non rapide – pour les tensions BU uniquement. Câblage sur site réalisé via des entrées NPT 3/4" dans le compartiment de câblage orienté vers l'avant.

② Le luminaire suspendu à montage rapide comprend un corps et un capot de luminaire suspendu à montage rapide pré-câblés et installés en usine. Câblage sur site réalisé via une entrée unique de 3/4" dans le capot de montage. Les options de gradation et de pré-câblage ne sont pas disponibles pour la configuration de suspension à montage rapide.

③ Toutes les valeurs de flux lumineux sont typiques (tolérance +/-10 %).

④ Lentille diffuse en polycarbonate disponible pour NEC/CEC uniquement. Lentille en polycarbonate diffus n'est pas disponible avec l'option de démarrage à froid.

⑤ Tension BH disponible pour NEC/CEC uniquement. Tension BH n'est pas disponible avec l'option Cold Start. Gradation n'est pas disponible avec la tension BH.

⑥ L'utilisation d'un fusible annule la classification marine. Fusible disponible pour NEC/CEC uniquement. Fusion n'est pas disponible avec l'option de démarrage à froid.

⑦ Protection contre les surtensions 10 kV n'est pas disponible avec l'option Démarrage à froid.

⑧ L'adaptateur d'entrée de câble métrique M20 n'est pas disponible avec les options de suspension à montage rapide ou pré-câblées.

⑨ Option de démarrage à froid disponible avec la certification NEC/CEC uniquement. Option de démarrage à froid n'est pas disponible avec lentille en polycarbonate diffus, tension BH, fusible ou protection contre les surtensions 10 kV.

⑩ Pré-câblage disponible avec la certification NEC/CEC uniquement. Le serre-câble utilisé avec l'option de pré-câblage est de type 3R. Les indices IP66/IP67 et Marine ne sont pas disponibles avec l'option de pré-câblage. Option pré-câblée disponible uniquement avec la version à montage non rapide. Le pré-câblage n'est pas disponible avec l'option adaptateur métrique.

Luminaires industriels à LED Baymaster™ à haute luminosité

Projecteur
Zones ordinaires

NEC/CEC/NOM: type 3R, 4 et 4X | IP66/67 | type extérieur marin (eau salée) pour les ÉTATS-UNIS uniquement | Zones humides
IECEE CB: IK08 | IP66
Marquages: CE | UKCA
Important : Certifié par l'American Bureau of Shipping (ABS) | Vibration 10 G (modèles IBLL et IBHLL uniquement)

Codification des références catalogue – Luminaires industriels à LED à luminosité élevée Baymaster — Modèle haute luminosité

IBHL	P	L1	C	G	M	N	BU	F	S	M	C	P
Série : IBHL - industriels Série LED Baymaster HL	Mounting : Vide - Pas de montage rapide ① P - Suspension à montage rapide ②	Flux lumineux : ③ L1 - 24 K L2 - 30 K L3 - 38 K	Température de couleur (TCP) : C - 5 000 K (70 IRC) N - 4 000 K (80 IRC) W - 3 000 K (80 IRC) S - 1 800 K (70 CRI) A - Ambre (56 CRI)	Diffusion : G - Verre transparent F - Verre dépoli	Modèle d'éclairage : V - Très étroit N - Étroit M - Moyen (sans optique) W - Large	Boîtier couleur : N - Appleton Gray (standard)	Tension : BU - 120 à 277 Vca, 50/60 Hz, 125 à 300 Vcc BH - 347 à 480 Vca, 50/60 Hz ④	Fusible : Vide - Aucun fusible F - Fusibles ⑤	Options de surtension : Vide - Protection de 6 kV contre les surtensions S - Protection de 10 kV contre les surtensions ⑦	Option d'adaptateur métrique : Vide - Pas d'adaptateur d'entrée de câble métrique M - Adaptateurs d'entrée de câble métriques M20 (1) ⑧	Température de service : Vide - Température standard -40 °C (-40 °F) C - Température froide -55 °C (-67 °F) ⑨	Option pré-câblés : ⑩ Vide - Pas d'options pré-câblées P - Pré-câblé (cordon de 10 pieds ; 3 conducteurs ; Alimentation sans gradation) P - Pré-câblé (cordon de 10 pieds ; 5 conducteurs ; alimentation et gradation)

① Les bornes de gradation dans le compartiment de câblage sont standard pour les configurations à montage non rapide – pour les tensions BU uniquement. Câblage sur site réalisé via des entrées NPT 3/4" dans le compartiment de câblage orienté vers l'avant.

② Le luminaire suspendu à montage rapide comprend un corps et un capot de luminaire suspendu à montage rapide pré-câblés et installés en usine. Câblage sur site réalisé via une entrée unique de 3/4" dans le capot de montage. Les options de gradation et de pré-câblage ne sont pas disponibles pour la configuration de suspension à montage rapide.

③ Toutes les valeurs de flux lumineux sont typiques (tolérance +/-10 %).

④ Tension BH disponible pour NEC/CEC uniquement. Tension BH n'est pas disponible avec l'option Cold Start. Gradation n'est pas disponible avec la tension BH.

⑤ L'utilisation d'un fusible annule la classification marine. Fusible disponible pour NEC/CEC uniquement. Fusion n'est pas disponible avec l'option de démarrage à froid.

⑥ Protection contre les surtensions 10 kV n'est pas disponible avec l'option Démarrage à froid.

⑦ L'adaptateur d'entrée de câble métrique M20 n'est pas disponible avec les options de suspension à montage rapide ou pré-câblées.

⑧ Cold Start option available for NEC/CEC only. Cold Start option not available with BH voltage, Fusing or 10 kV Surge Protection.

⑨ Pré-câblage disponible avec la certification NEC/CEC uniquement. Le serre-câble utilisé avec l'option de pré-câblage est de type 3R. Les indices IP66/IP67 et Marine ne sont pas disponibles avec l'option de pré-câblage. Option pré-câblée disponible uniquement avec la version à montage non rapide. Le pré-câblage n'est pas disponible avec l'option adaptateur métrique.

Luminaires industriels à LED Baymaster™ à haute luminosité

Projecteur

Zones ordinaires

NEC/CEC/NOM: type 3R, 4 et 4X | IP66/67 | type extérieur marin (eau salée) pour les ÉTATS-UNIS uniquement | Zones humides

IECEE CB: IK08 | IP66

Marquages: CE | UKCA

Important : Certifié par l'American Bureau of Shipping (ABS) | Vibration 10 G (modèles IBLLL et IBHLL uniquement)

Flux lumineux (efficacité) — Modèle à faible luminosité — 3 000 K, 4 000 K, 5 000 K ①

Modèle	Lampe à décharge équivalente	Modèle de distribution de la lumière	TCP (température de couleur proximale)	IRC (Indice de rendu des couleurs)	Flux lumineux	Efficacité lumineuse	TCP	IRC	Flux lumineux	Efficacité lumineuse	TCP	IRC	Flux lumineux	Efficacité lumineuse
Verre transparent														
IBLL6	175 à 250 W	Type I allée	3 000 K	80	7 250	104	4 000 K	80	8 500	121	5 000 K	70	9 350	134
		Type V	3 000 K	80	7 650	109	4 000 K	80	9 000	129	5 000 K	70	9 900	141
		Type V large	3 000 K	80	6 700	96	4 000 K	80	7 850	112	5 000 K	70	8 650	124
IBLL7	250 à 400 W	Type I allée	3 000 K	80	11 050	100	4 000 K	80	12 900	116	5 000 K	70	14 250	128
		Type V	3 000 K	80	11 500	104	4 000 K	80	13 650	123	5 000 K	70	15 000	135
		Type V large	3 000 K	80	10 200	92	4 000 K	80	11 900	107	5 000 K	70	13 150	118
IBLL8	400 à 750 W	Type I allée	3 000 K	80	14 250	94	4 000 K	80	16 650	110	5 000 K	70	18 350	121
		Type V	3 000 K	80	15 000	99	4 000 K	80	17 550	115	5 000 K	70	19 500	128
		Type V large	3 000 K	80	13 150	87	4 000 K	80	15 350	101	5 000 K	70	16 900	111
Verre dépoli														
IBLL6	175 à 250 W	Type I allée	3 000 K	80	5 950	85	4 000 K	80	6 950	99	5 000 K	70	7 700	110
		Type V	3 000 K	80	6 400	91	4 000 K	80	7 500	107	5 000 K	70	8 300	119
		Type V large	3 000 K	80	5 250	75	4 000 K	80	6 150	88	5 000 K	70	6 800	97
IBLL7	250 à 400 W	Type I allée	3 000 K	80	9 100	82	4 000 K	80	10 600	95	5 000 K	70	11 700	105
		Type V	3 000 K	80	9 700	87	4 000 K	80	11 350	102	5 000 K	70	12 500	113
		Type V large	3 000 K	80	8 000	72	4 000 K	80	9 350	84	5 000 K	70	10 350	93
IBLL8	400 à 750 W	Type I allée	3 000 K	80	11 700	77	4 000 K	80	13 650	90	5 000 K	70	15 000	99
		Type V	3 000 K	80	12 500	82	4 000 K	80	14 500	95	5 000 K	70	16 550	109
		Type V large	3 000 K	80	10 300	68	4 000 K	80	12 000	79	5 000 K	70	13 250	87
Polycarbonate dépoli														
IBLL6	175 à 250 W	Type I allée	3 000 K	80	5 750	82	4 000 K	80	6 750	96	5 000 K	70	7 450	106
		Type V	3 000 K	80	6 250	89	4 000 K	80	7 300	104	5 000 K	70	8 050	115
		Type V large	3 000 K	80	5 150	74	4 000 K	80	6 000	86	5 000 K	70	6 650	95
IBLL7	250 à 400 W	Type I allée	3 000 K	80	8 800	79	4 000 K	80	10 250	92	5 000 K	70	11 350	102
		Type V	3 000 K	80	9 450	85	4 000 K	80	11 000	99	5 000 K	70	12 200	110
		Type V large	3 000 K	80	7 850	71	4 000 K	80	9 160	83	5 000 K	70	10 150	91
IBLL8	400 à 750 W	Type I allée	3 000 K	80	11 350	75	4 000 K	80	13 250	87	5 000 K	70	14 650	96
		Type V	3 000 K	80	12 100	80	4 000 K	80	14 150	93	5 000 K	70	15 650	103
		Type V large	3 000 K	80	10 100	66	4 000 K	80	11 800	78	5 000 K	70	13 000	86

① Toutes les valeurs de flux lumineux sont typiques (tolérance +/-10 %).

Luminaires industriels à LED Baymaster™ à haute luminosité

Projecteur
Zones ordinaires

NEC/CEC/NOM: type 3R, 4 et 4X | IP66/67 | type extérieur marin (eau salée) pour les ÉTATS-UNIS uniquement | Zones humides

IECEE CB: IK08 | IP66

Marquages: CE | UKCA

Important : Certifié par l'American Bureau of Shipping (ABS) | Vibration 10 G (modèles IBLL et IBHLL uniquement)

Flux lumineux (efficacité) — Modèle à faible luminosité — Ambre, 1 800 K ①

Modèle	Lampe à décharge équivalente	Modèle de distribution de la lumière	TCP (température de couleur proximale)	IRC (Indice de rendu des couleurs)	Flux lumineux	Efficacité lumineuse	TCP	IRC	Flux lumineux	Efficacité lumineuse
Verre transparent										
IBLL6	175 à 250 W	Type I allée	Ambre	56	4 900	68	1 800 K	70	5 550	77
		Type V	Ambre	56	5 900	82	1 800 K	70	6 700	94
		Type V large	Ambre	56	5 400	78	1 800 K	70	6 150	89
IBLL7	250 à 400 W	Type I allée	Ambre	56	7 250	62	1 800 K	70	8 300	71
		Type V	Ambre	56	8 550	78	1 800 K	70	9 800	89
		Type V large	Ambre	56	8 150	73	1 800 K	70	9 300	84
IBLL8	400 à 750 W	Type I allée	Ambre	56	10 000	65	1 800 K	70	11 700	76
		Type V	Ambre	56	10 450	69	1 800 K	70	12 250	81
		Type V large	Ambre	56	10 150	67	1 800 K	70	11 650	77
Verre dépoli										
IBLL6	175 à 250 W	Type I allée	Ambre	56	4 150	58	1 800 K	70	4 700	65
		Type V	Ambre	56	4 950	69	1 800 K	70	5 600	79
		Type V large	Ambre	56	4 550	66	1 800 K	70	5 250	76
IBLL7	250 à 400 W	Type I allée	Ambre	56	6 100	52	1 800 K	70	6 950	59
		Type V	Ambre	56	7 150	65	1 800 K	70	8 250	75
		Type V large	Ambre	56	6 900	63	1 800 K	70	7 900	71
IBLL8	400 à 750 W	Type I allée	Ambre	56	8 450	55	1 800 K	70	9 850	64
		Type V	Ambre	56	8 800	58	1 800 K	70	10 300	68
		Type V large	Ambre	56	8 500	56	1 800 K	70	9 950	66
Polycarbonate dépoli										
IBLL6	175 à 250 W	Type I allée	Ambre	56	3 950	55	1 800 K	70	4 450	62
		Type V	Ambre	56	4 700	66	1 800 K	70	5 350	75
		Type V large	Ambre	56	4 300	62	1 800 K	70	4 950	72
IBLL7	250 à 400 W	Type I allée	Ambre	56	5 750	49	1 800 K	70	6 600	56
		Type V	Ambre	56	6 850	62	1 800 K	70	7 850	71
		Type V large	Ambre	56	6 600	60	1 800 K	70	7 500	67
IBLL8	400 à 750 W	Type I allée	Ambre	56	8 000	52	1 800 K	70	9 350	61
		Type V	Ambre	56	8 350	55	1 800 K	70	9 850	65
		Type V large	Ambre	56	8 050	53	1 800 K	70	9 450	62

① Toutes les valeurs de flux lumineux sont typiques (tolérance +/-10 %).

Luminaires industriels à LED Baymaster™ à haute luminosité

Projecteur
Zones ordinaires

NEC/CEC/NOM: type 3R, 4 et 4X | IP66/67 | type extérieur marin (eau salée) pour les ÉTATS-UNIS uniquement | Zones humides

IECEE CB: IK08 | IP66

Marquages: CE | UKCA

Important : Certifié par l'American Bureau of Shipping (ABS) | Vibration 10 G (modèles IBLL et IBHLL uniquement)

Flux lumineux (efficacité) — Modèle haute luminosité — 3 000 K, 4 000 K, 5 000 K ①

Modèle	Lampe à décharge équivalente	Modèle de distribution de la lumière	TCP (température de couleur proximale)	IRC (Indice de rendu des couleurs)	Flux lumineux	Efficacité lumineuse	TCP	IRC	Flux lumineux	Efficacité lumineuse	TCP	IRC	Flux lumineux	Efficacité lumineuse
Verre transparent														
IBHLL1	1 000 W	Type V très étroit	3 000 K	80	19 350	109	4 000 K	80	20 250	114	5 000 K	70	22 750	128
		Type V étroit	3 000 K	80	20 850	117	4 000 K	80	21 900	123	5 000 K	70	25 000	140
		Type V	3 000 K	80	20 100	113	4 000 K	80	21 300	120	5 000 K	70	24 250	136
		Type V large	3 000 K	80	17 900	101	4 000 K	80	18 800	106	5 000 K	70	21 000	118
IBHLL2	1 000 à 1 500 W	Type V très étroit	3 000 K	80	23 450	106	4 000 K	80	24 600	111	5 000 K	70	27 500	124
		Type V étroit	3 000 K	80	25 500	115	4 000 K	80	26 700	120	5 000 K	70	30 000	135
		Type V	3 000 K	80	24 650	111	4 000 K	80	26 100	118	5 000 K	70	29 750	134
		Type V large	3 000 K	80	21 800	98	4 000 K	80	22 850	103	5 000 K	70	25 650	116
IBHLL3	1 500 W	Type V très étroit	3 000 K	80	29 500	99	4 000 K	80	30 950	104	5 000 K	70	34 750	117
		Type V étroit	3 000 K	80	32 000	107	4 000 K	80	33 600	113	5 000 K	70	37 500	126
		Type V	3 000 K	80	31 000	104	4 000 K	80	32 800	110	5 000 K	70	37 400	126
		Type V large	3 000 K	80	27 550	92	4 000 K	80	28 850	97	5 000 K	70	32 400	109
Verre dépoli														
IBHLL1	1 000 W	Type V très étroit	3 000 K	80	17 200	97	4 000 K	80	17 950	101	5 000 K	70	20 000	112
		Type V étroit	3 000 K	80	18 600	104	4 000 K	80	19 350	109	5 000 K	70	21 550	121
		Type V	3 000 K	80	16 850	95	4 000 K	80	18 000	101	5 000 K	70	20 500	115
		Type V large	3 000 K	80	14 250	80	4 000 K	80	14 850	83	5 000 K	70	16 700	94
IBHLL2	1 000 à 1 500 W	Type V très étroit	3 000 K	80	21 000	95	4 000 K	80	21 950	99	5 000 K	70	24 750	111
		Type V étroit	3 000 K	80	22 650	102	4 000 K	80	23 600	106	5 000 K	70	26 000	117
		Type V	3 000 K	80	20 550	93	4 000 K	80	18 000	81	5 000 K	70	25 000	113
		Type V large	3 000 K	80	17 350	78	4 000 K	80	23 600	106	5 000 K	70	20 350	92
IBHLL3	1 500 W	Type V très étroit	3 000 K	80	26 400	89	4 000 K	80	27 500	92	5 000 K	70	31 000	104
		Type V étroit	3 000 K	80	28 600	96	4 000 K	80	29 750	100	5 000 K	70	33 500	112
		Type V	3 000 K	80	26 000	87	4 000 K	80	27 700	93	5 000 K	70	31 500	106
		Type V large	3 000 K	80	21 900	73	4 000 K	80	22 800	77	5 000 K	70	25 700	86

① Toutes les valeurs de flux lumineux sont typiques (tolérance +/-10 %).

Luminaires industriels à LED Baymaster™ à haute luminosité

Projecteur

Zones ordinaires

NEC/CEC/NOM: type 3R, 4 et 4X | IP66/67 | type extérieur marin (eau salée) pour les ÉTATS-UNIS uniquement | Zones humides

IECEE CB: IK08 | IP66

Marquages: CE | UKCA

Important : Certifié par l'American Bureau of Shipping (ABS) | Vibration 10 G (modèles IBLL et IBHLL uniquement)

Flux lumineux (efficacité) — Modèle haute luminosité — Ambre, 1 800 K ①

Modèle	Lampe à décharge équivalente	Modèle de distribution de la lumière	TCP (température de couleur proximale)	IRC (Indice de rendu des couleurs)	Flux lumineux	Efficacité lumineuse	TCP	IRC	Flux lumineux	Efficacité lumineuse
Verre transparent										
IBHLL1	1 000 W	Type V très étroit	Ambre	56	14 050	76	1 800 K	70	14 450	78
		Type V étroit	Ambre	56	14 350	78	1 800 K	70	15 900	86
		Type V	Ambre	56	14 150	77	1 800 K	70	15 850	86
		Type V large	Ambre	56	13 350	73	1 800 K	70	15 050	82
IBHLL2	1 000 à 1 500 W	Type V très étroit	Ambre	56	16 200	73	1 800 K	70	16 850	76
		Type V étroit	Ambre	56	16 700	75	1 800 K	70	18 600	83
		Type V	Ambre	56	16 550	75	1 800 K	70	18 500	83
		Type V large	Ambre	56	15 600	71	1 800 K	70	17 550	79
IBHLL3	1 500 W	Type V très étroit	Ambre	56	18 750	63	1 800 K	70	19 850	67
		Type V étroit	Ambre	56	19 850	67	1 800 K	70	21 850	73
		Type V	Ambre	56	19 500	66	1 800 K	70	21 800	73
		Type V large	Ambre	56	18 450	62	1 800 K	70	20 700	69
Verre dépoli										
IBHLL1	1 000 W	Type V très étroit	Ambre	56	12 500	68	1 800 K	70	12 850	70
		Type V étroit	Ambre	56	12 650	69	1 800 K	70	14 200	77
		Type V	Ambre	56	12 000	66	1 800 K	70	13 500	73
		Type V large	Ambre	56	11 350	62	1 800 K	70	13 000	71
IBHLL2	1 000 à 1 500 W	Type V très étroit	Ambre	56	14 250	64	1 800 K	70	15 000	67
		Type V étroit	Ambre	56	14 850	67	1 800 K	70	16 500	74
		Type V	Ambre	56	14 050	63	1 800 K	70	15 800	71
		Type V large	Ambre	56	13 250	60	1 800 K	70	15 200	68
IBHLL3	1 500 W	Type V très étroit	Ambre	56	16 950	57	1 800 K	70	17 650	59
		Type V étroit	Ambre	56	17 400	59	1 800 K	70	19 500	65
		Type V	Ambre	56	16 450	55	1 800 K	70	18 600	62
		Type V large	Ambre	56	15 800	53	1 800 K	70	17 900	60

① Toutes les valeurs de flux lumineux sont typiques (tolérance +/-10 %).

Luminaires industriels à LED Baymaster™ à haute luminosité

Projecteur

Zones ordinaires

NEC/CEC/NOM: type 3R, 4 et 4X | IP66/67 | type extérieur marin (eau salée) pour les ÉTATS-UNIS uniquement | Zones humides

IECEE CB: IK08 | IP66

Marquages: CE | UKCA

Important : Certifié par l'American Bureau of Shipping (ABS) | Vibration 10 G (modèles IBLLL et IBHLL uniquement)

Caractéristiques électriques ①

Modèle	Tension	Puissance consommée (watts)	Courant d'entrée (A)	Facteur de puissance (FP)	Taux de distorsion harmonique (THD)
Modèle à faible luminosité					
IBLLL6 IBLLPL6	120 Vca	73	0,62	> 0,9	< 20 %
	277 Vca	71	0,27		
	125 Vcc	69	0,55	S.O.	S.O.
	300 Vcc	68	0,23		
	347 Vca	71	0,21	> 0,9	< 20 %
	480 Vca	71	0,16		
IBLLL7 IBLLPL7	120 Vca	111	0,94	> 0,9	< 20 %
	277 Vca	106	0,43		
	125 Vcc	113	0,90	S.O.	S.O.
	300 Vcc	111	0,37		
	347 Vca	115	0,33	> 0,9	< 20 %
	480 Vca	115	0,25		
IBLLL8 IBLLPL8	120 Vca	154	1,30	> 0,9	< 20 %
	277 Vca	146	0,56		
	125 Vcc	156	1,25	S.O.	S.O.
	300 Vcc	152	0,51		
	347 Vca	150	0,43	> 0,9	< 20 %
	480 Vca	149	0,32		
Modèle haute luminosité					
IBHLL1 IBHLPL1	120 Vca	180	1,52	> 0,9	< 20 %
	277 Vca	176	0,67		
	125 Vcc	172	1,38	S.O.	S.O.
	300 Vcc	170	0,57		
	347 Vca	179	0,52	> 0,9	< 20 %
	480 Vca	179	0,39		
IBHLL2 IBHLPL2	120 Vca	231	1,94	> 0,9	< 20 %
	277 Vca	231	0,88		
	125 Vcc	220	1,76	S.O.	S.O.
	300 Vcc	217	0,72		
	347 Vca	219	0,64	> 0,9	< 20 %
	480 Vca	219	0,47		
IBHLL3 IBHLPL3	120 Vca	317	2,67	> 0,9	< 20 %
	277 Vca	303	1,15		
	125 Vcc	305	2,44	S.O.	S.O.
	300 Vcc	298	0,99		
	347 Vca	299	0,87	> 0,9	< 20 %
	480 Vca	298	0,63		

Remarque : Protection contre les surtensions : protection intégrale de 6 kV contre les surtensions. Option de protection contre les surtensions de 10 kV.









① Toutes les valeurs sont typiques (tolérance +/-10 %).

Luminaires industriels à LED Baymaster™ à haute luminosité

Projecteur
Zones ordinaires

NEC/CEC/NOM: type 3R, 4 et 4X | IP66/67 | type extérieur marin (eau salée) pour les ÉTATS-UNIS uniquement | Zones humides
IECEE CB: IK08 | IP66
Marquages: CE | UKCA
Important : Certifié par l'American Bureau of Shipping (ABS) | Vibration 10 G (modèles IBLLL et IBHLL uniquement)

Accessoires et pièces de rechange

	Numéro du modèle	Poids en kg (lb)	Référence catalogue
Remplacement du capot suspendu à connexion rapide			
	Remplacement du capot suspendu à connexion rapide de Baymaster	0,4 (0,9)	BMQCPH
Protection			
	Acier inox — IBLLL6/IBLLPL6, IBLLL7/IBLLPL7, IBLLL8/IBLLPL8	0,2 (0,4)	LGGUARD
	Acier inox — IBHLL1/IBHLPL1, IBHLL2/IBHLPL2, IBHLL3/IBHLPL3	0,2 (0,4)	LHGUARD
Câble de sécurité			
	Acier inox — 1,22 m (4 pi)	0,2 (0,4)	LEDSC
	Acier inox — 2,44 m (8 pi)	0,4 (0,8)	LEDSC8
Drain			
	228,6 mm (9 po de long), ensemble de purge de taille commerciale de 1/2 po à utiliser avec un capot suspendu à montage rapide.	0,5 (1,2)	LEDDR9
Câble de montage en Y			
	1,5 m (5 pi) montage sur câble en acier inox Comprend deux (5 pi) câbles en Y avec clips à ressort et quatre anneaux.	0,5 (1,2)	LEDC5
Crochets de sécurité			
	Boucle de fixation mâle de 3/4 pouce Chemin de câbles de 5/8 pouce de diamètre. 75,4 kg (166 lb) poids nominal.	0,2 (0,5)	FHLM-75
Couvercles/optiques de rechange			
	Verre transparent - IBLLL6/IBLLPL6, IBLLL7/IBLLPL7, IBLLL8/IBLLPL8	2,2 (4,8)	BLLCLEAR
	Verre dépoli - IBLLL6/IBLLPL6, IBLLL7/IBLLPL7, IBLLL8/IBLLPL8	2,0 (4,5)	BLLFROST
	Polycarbonate dépoli - IBLLL6/IBLLPL6, IBLLL7/IBLLPL7, IBLLL8/IBLLPL8	1,6 (3,5)	BLLDIFFP
	Verre transparent - IBHLL1/IBHLPL1, IBHLL2/IBHLPL2, IBHLL3/IBHLPL3	2,4 (5,3)	BHLCLEAR
	Verre dépoli - IBHLL1/IBHLPL1, IBHLL2/IBHLPL2, IBHLL3/IBHLPL3	2,4 (5,3)	BHLFROST
Étrier			
	Étrier en acier inoxydable Pour les installations nécessitant un niveau de protection plus élevé contre la corrosion. Fabriqué avec tous les composants en acier inoxydable, sans finition peinte.	1,8 (4,0)	AMLYMSS
	Étrier de remplacement en bronze architectural - Correspond à la configuration des trous de montage de la série de projecteurs à LED Crouse-Hinds™ ± Champ FMVA et Champ Pro PFMA.	1,41 (3,1)	AMLYMCH

± Crouse-Hinds est une marque déposée de Cooper Industries, Inc., une filiale à part entière d'Eaton Corporation plc.

Luminaires industriels à LED Baymaster™ à haute luminosité

Projecteur
Zones ordinaires

NEC/CEC/NOM: type 3R, 4 et 4X | IP66/67 | type extérieur marin (eau salée) pour les ÉTATS-UNIS uniquement | Zones humides
IECEE CB: IK08 | IP66
Marquages: CE | UKCA
Important : Certifié par l'American Bureau of Shipping (ABS) | Vibration 10 G (modèles IBLLL et IBHLL uniquement)

Drivers à LED de recharge

Modèle	Tension	Puissance du driver	Paramètre de courant constant	Référence catalogue
Modèle à faible luminosité — température standard, -40 °C (-40 °F)				
IBLLL6C/ IBLLPL6C, IBLLL6N/ IBLLPL6N, IBLLL6W/ IBLLPL6W, IBLLL6S/ IBLLPL6S, IBLLL6A/ IBLLPL6A	BU	100 W	410 mA	APMS100C105UD41
	BH			APMS100C105HD41
IBLLL7W/ IBLLPL7W	BU	150 W	650 mA	APMS150C105UD65
	BH			APMS150C105HD65
IBLLL7C/ IBLLPL7C, IBLLL7N/ IBLLPL7N, IBLLL7S/ IBLLPL7S, IBLLL7A/ IBLLPL7A	BU	150 W	680 mA	APMS150C105UD68
	BH			APMS150C105HD68
IBLLL8W/ IBLLPL8W	BU	150 W	890 mA	APMS150C105UD89
	BH			APMS150C105HD89
IBLLL8C/ IBLLPL8C, IBLLL8N/ IBLLPL8N, IBLLL8S/ IBLLPL8S, IBLLL8A/ IBLLPL8A	BU	150 W	930 mA	APMS150C105UD93
	BH			APMS150C105HD93
Modèle haute luminosité — température froide, -55 °C (-67 °F)				
IBLLL6/ IBLLPL6 - all CCTs	BU	100 W	410 mA	APMZ100C090UD41
IBLLL7/ IBLLPL7 - all CCTs	BU	150 W	680 mA	APMZ150C135UD68
IBLLL8/ IBLLPL8 - all CCTs	BU	150 W	930 mA	APMZ150C135UD93
Modèle à faible luminosité — température standard, -40 °C (-40 °F)				
IBHLL1C/ IBHLPL1C, IBHLL1N/ IBHLPL1N, IBHLL1W/ IBHLPL1W, IBHLL1S/ IBHLPL1S, IBHLL1A/ IBHLPL1A	BU	100 W	530 mA	APMS100C105UD53
	BH			APMS100C105HD53
IBHLL2W/ IBHLPL2W	BU	150 W	650 mA	APMS150C105UD65
	BH			APMS150C105HD65
IBHLL2C/ IBHLPL2C, IBHLL2N/ IBHLPL2N, IBHLL2S/ IBHLPL2S, IBHLL2A/ IBHLPL2A	BU	150 W	680 mA	APMS150C105UD68
	BH			APMS150C105HD68
IBHLL3W/ IBHLPL3W	BU	150 W	890 mA	APMS150C105UD89
	BH			APMS150C105HD89
IBHLL3C/ IBHLPL3C, IBHLL3N/ IBHLPL3N, IBHLL3S/ IBHLPL3S, IBHLL3A/ IBHLPL3A	BU	150 W	915 mA	APMS150C105UD91
	BH			APMS150C105HD91
Modèle haute luminosité — température froide, -55 °C (-67 °F)				
IBHLL1/ IBHLPL1 - tous les CCT	BU	100 W	530 mA	APMZ100C090UD53
IBHLL2/ IBHLPL2 - tous les CCT	BU	150 W	680 mA	APMZ150C135UD68
IBHLL3/ IBHLPL3 - tous les CCT	BU	150 W	915 mA	APMZ150C135UD93



Poids du luminaire

Numéro du modèle	Poids en kg (lb)
Modèle à faible luminosité — Luminaires IBLLL6/IBLLPL6, IBLLL7/IBLLPL7, IBLLL8/IBLLPL8	9,8 (21,6)
Modèle haute luminosité — Luminaires IBHLL1/IBHLPL1, IBHLL2/IBHLPL2, IBHLL3/IBHLPL3	16,1 (35,4)

Luminaires industriels à LED Baymaster™ à haute luminosité

Projecteur
Zones ordinaires

NEC/CEC/NOM: type 3R, 4 et 4X | IP66/67 | type extérieur marin (eau salée) pour les ÉTATS-UNIS uniquement | Zones humides

IECEE CB: IK08 | IP66

Marquages: CE | UKCA

Important : Certifié par l'American Bureau of Shipping (ABS) | Vibration 10 G (modèles IBLLL et IBHLL uniquement)

Dimensions du IBLLP en millimètres (pouces) montage plafond – avec système de suspension à montage rapide — Modèle à faible luminosité

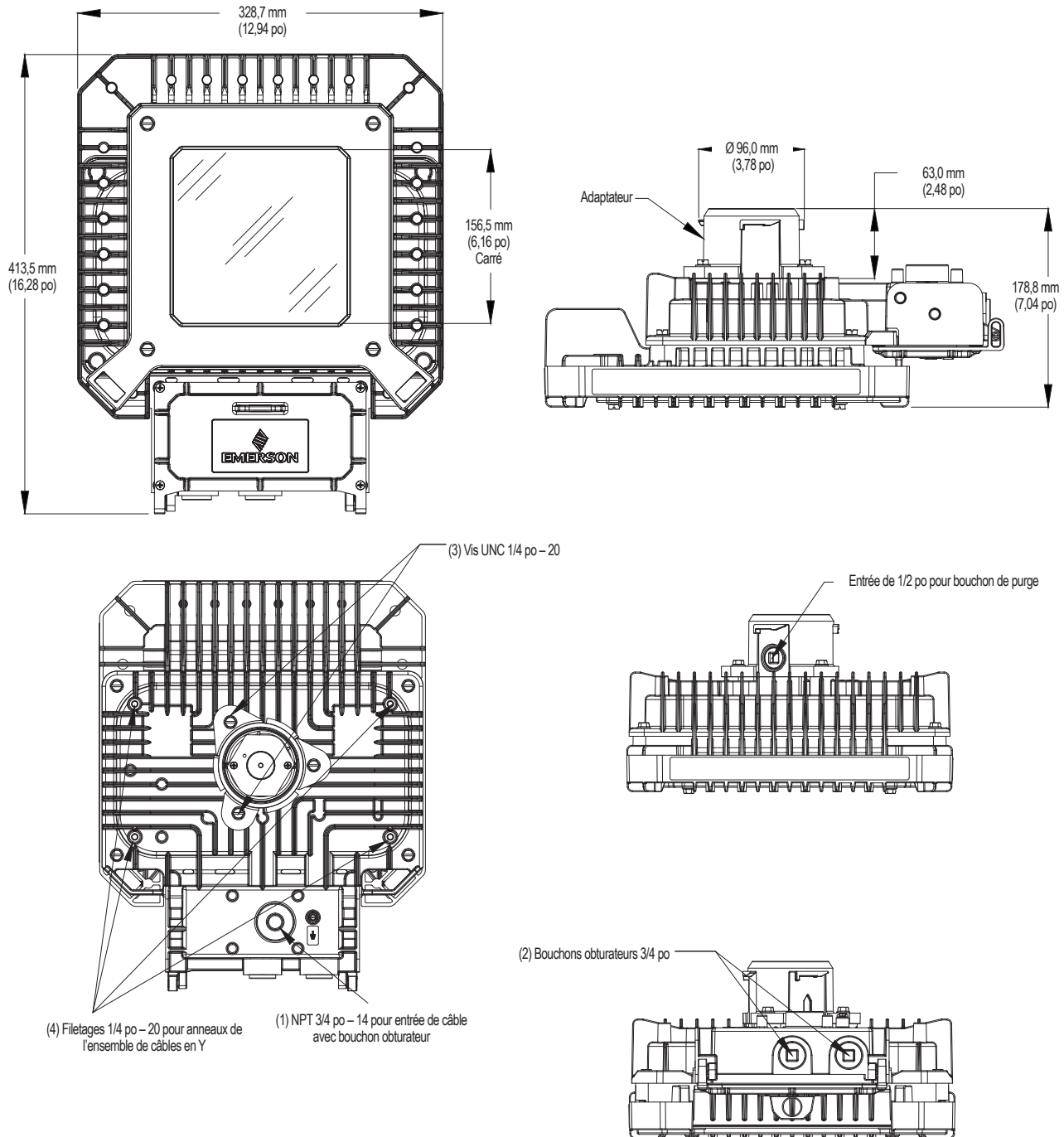

Luminaires industriels à LED Baymaster™ à haute luminosité

Projecteur
Zones ordinaires

NEC/CEC/NOM: type 3R, 4 et 4X | IP66/67 | type extérieur marin (eau salée) pour les ÉTATS-UNIS uniquement | Zones humides

IECEE CB: IK08 | IP66

Marquages: CE | UKCA

Important : Certifié par l'American Bureau of Shipping (ABS) | Vibration 10 G (modèles IBLL et IBHLL uniquement)

Dimensions du IBLL en millimètres (pouces) montage plafond – sans montage — Modèle à faible luminosité

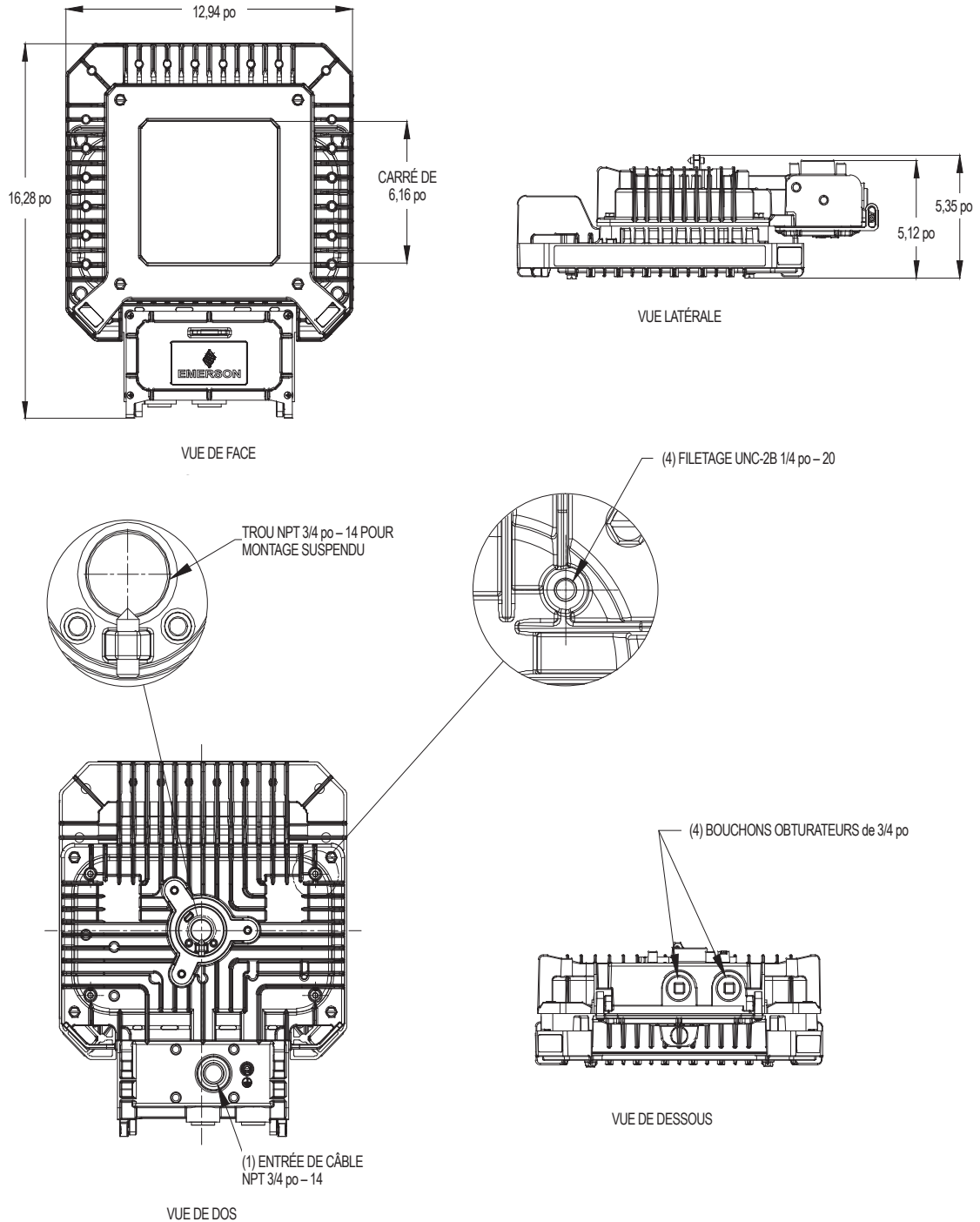

Luminaires industriels à LED Baymaster™ à haute luminosité

Projecteur
Zones ordinaires

NEC/CEC/NOM: type 3R, 4 et 4X | IP66/67 | type extérieur marin (eau salée) pour les ÉTATS-UNIS uniquement | Zones humides

IECEE CB: IK08 | IP66

Marquages: CE | UKCA

Important : Certifié par l'American Bureau of Shipping (ABS) | Vibration 10 G (modèles IBLLL et IBHLL uniquement)

Dimensions du IBHLP en millimètres (pouces) montage plafond – avec système de suspension à montage rapide — Modèle haute luminosité

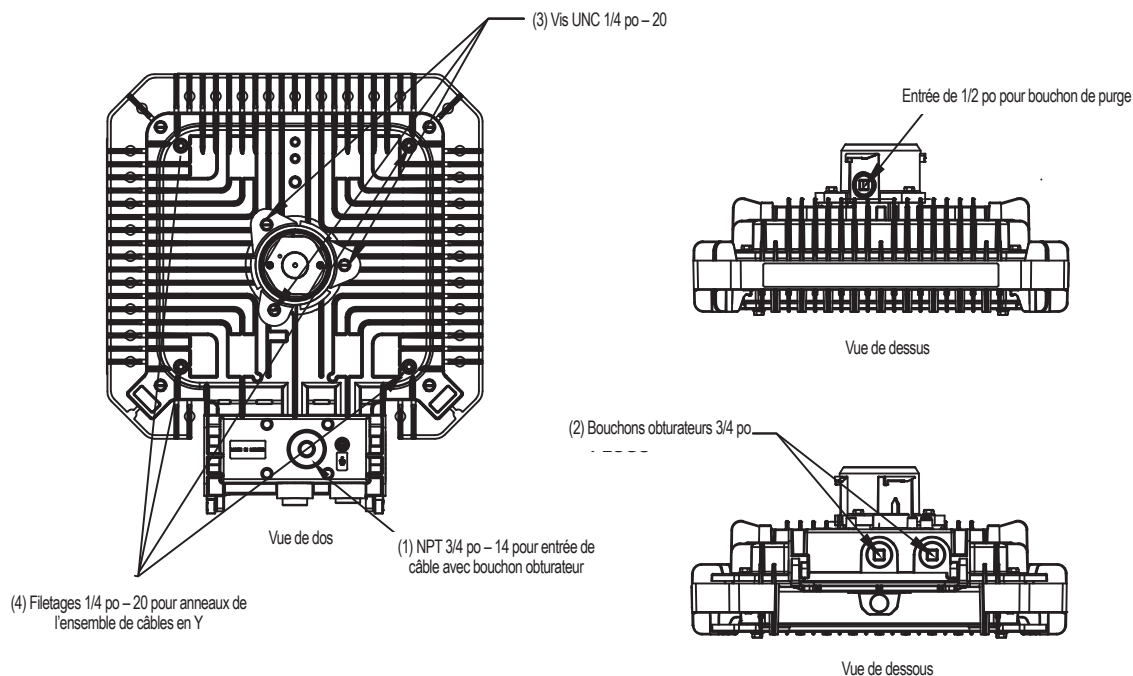
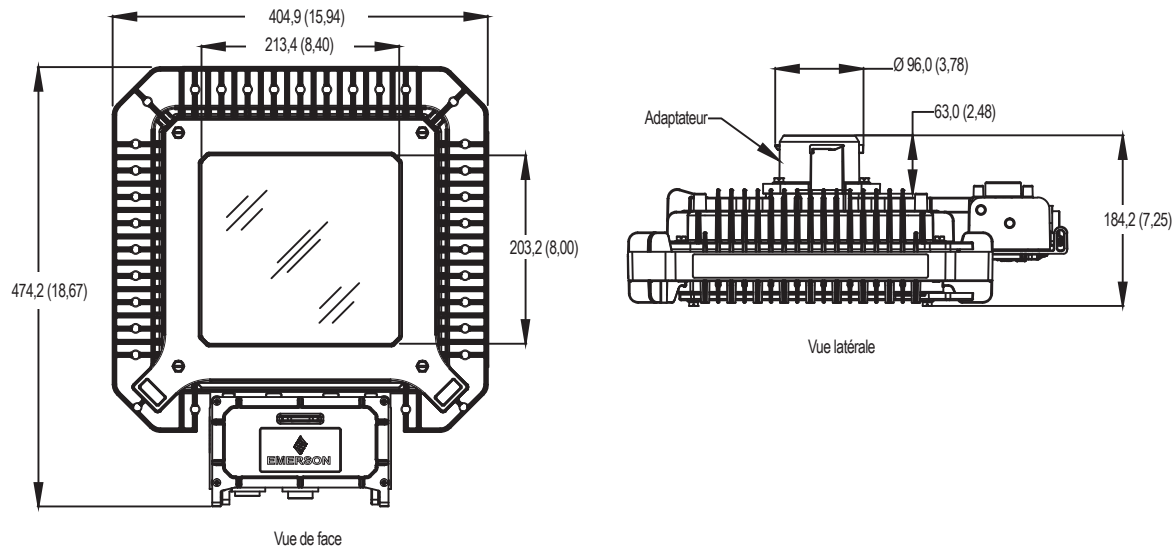

Luminaires industriels à LED Baymaster™ à haute luminosité

Projecteur
Zones ordinaires

NEC/CEC/NOM: type 3R, 4 et 4X | IP66/67 | type extérieur marin (eau salée) pour les ÉTATS-UNIS uniquement | Zones humides

IECEE CB: IK08 | IP66

Marquages: CE | UKCA

Important : Certifié par l'American Bureau of Shipping (ABS) | Vibration 10 G (modèles IBLL et IBHL uniquement)

Dimensions du IBHL en millimètres (pouces) montage plafond – sans montage — Modèle haute luminosité

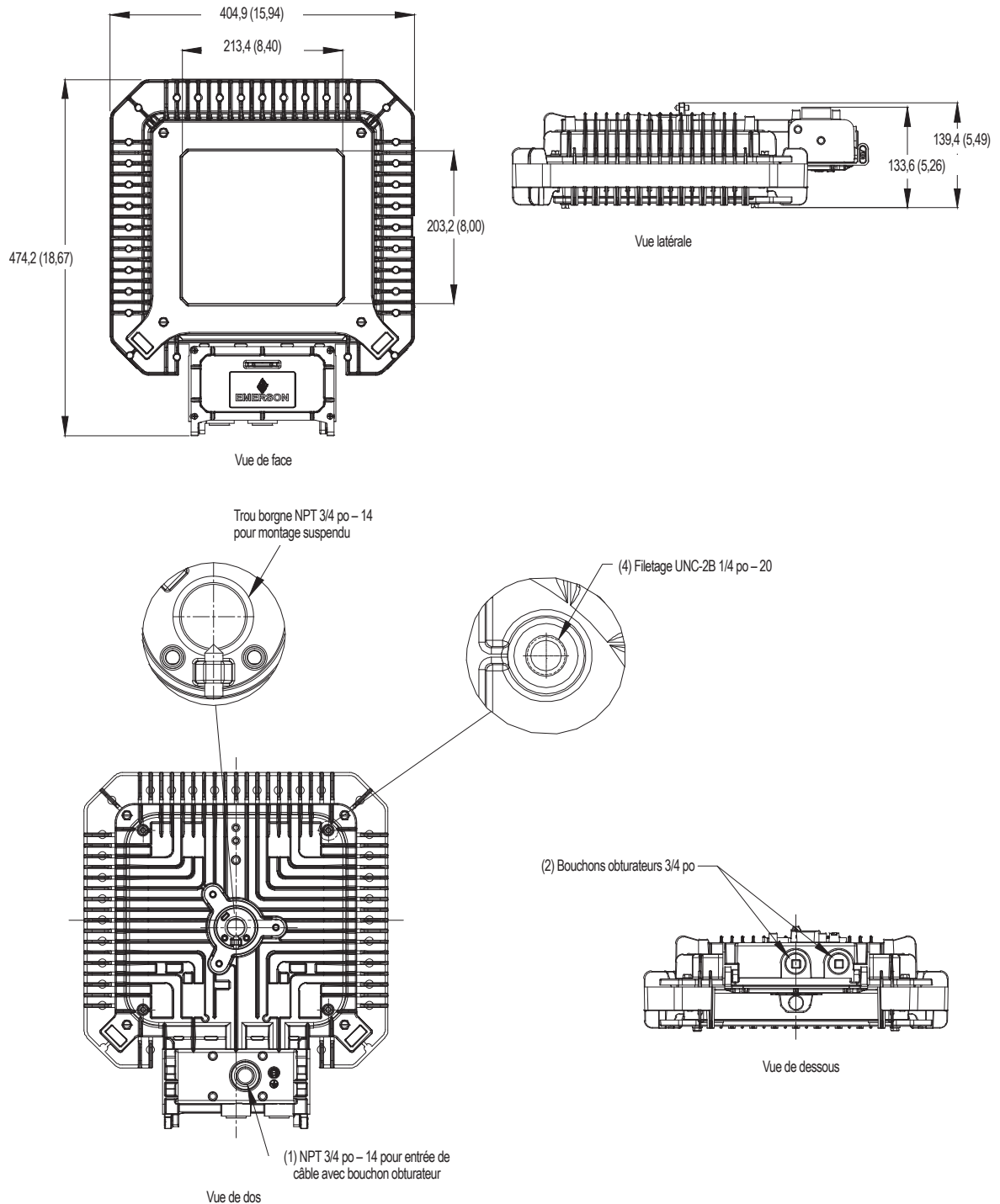

Luminaires industriels à LED Baymaster™ à haute luminosité

Projecteur
Zones ordinaires

NEC/CEC/NOM: type 3R, 4 et 4X | IP66/67 | type extérieur marin (eau salée) pour les ÉTATS-UNIS uniquement | Zones humides

IECEE CB: IK08 | IP66

Marquages: CE | UKCA

Important : Certifié par l'American Bureau of Shipping (ABS) | Vibration 10 G (modèles IBLLL et IBHLL uniquement)

Données photométriques — Les données indiquées sont absolues

Aisle, Clear Glass, 5000K CCT

REPORT NUMBER: IBLLPL6CGANBU

Luminaire Lumens 9,679

DISTRIBUTION DE TYPE POLAIRE (CANDELAS)

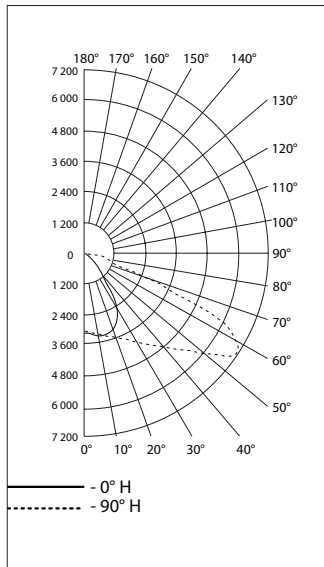

Aisle, Clear Glass, 3000K CCT

REPORT NUMBER: IBLLPL6WGANBU

Luminaire Lumens 8,432

DISTRIBUTION DE TYPE POLAIRE (CANDELAS)

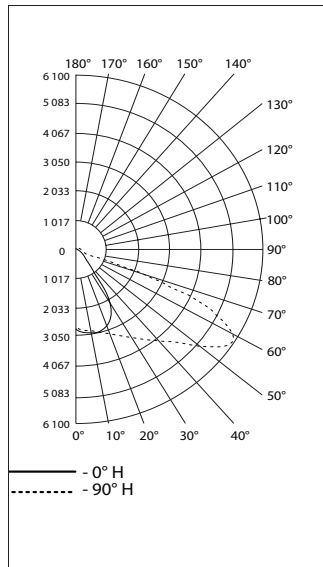

Aisle, Clear Glass, 5000K CCT

REPORT NUMBER: IBLLPL7CGANBU

Luminaire Lumens 15,234

DISTRIBUTION DE TYPE POLAIRE (CANDELAS)

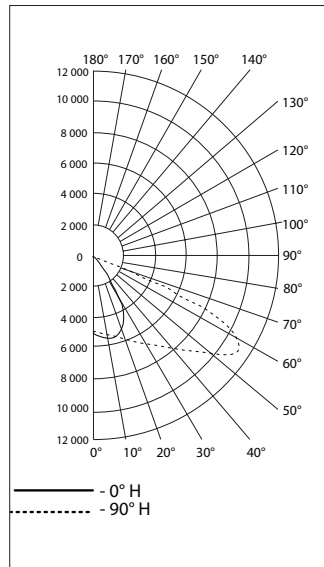

Aisle, Clear Glass, 3000K CCT

REPORT NUMBER: IBLLPL7WGANBU

Luminaire Lumens 12,579

DISTRIBUTION DE TYPE POLAIRE (CANDELAS)

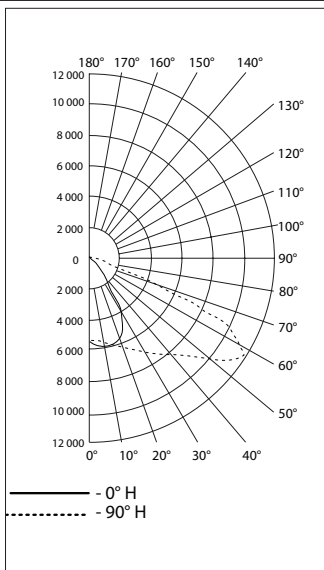

Aisle, Clear Glass, 5000K CCT

REPORT NUMBER: IBLLPL8CGANBU

Luminaire Lumens 19,774

DISTRIBUTION DE TYPE POLAIRE (CANDELAS)

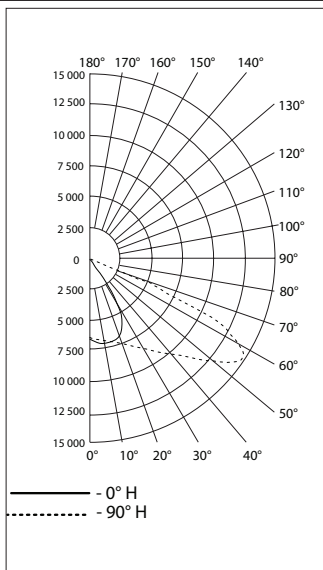

Aisle, Clear Glass, 3000K CCT

REPORT NUMBER: IBLLPL8WGANBU

Luminaire Lumens 16,350

DISTRIBUTION DE TYPE POLAIRE (CANDELAS)

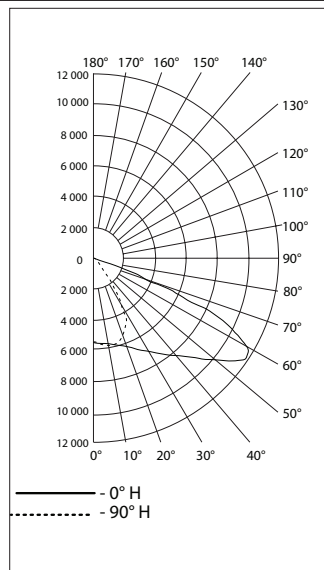

Luminaires industriels à LED Baymaster™ à haute luminosité

Projecteur
Zones ordinaires

NEC/CEC/NOM: type 3R, 4 et 4X | IP66/67 | type extérieur marin (eau salée) pour les ÉTATS-UNIS uniquement | Zones humides
IECEE CB: IK08 | IP66
Marquages: CE | UKCA
Important : Certifié par l'American Bureau of Shipping (ABS) | Vibration 10 G (modèles IBLLL et IBHLL uniquement)

Éclairage

Données photométriques — Les données indiquées sont absolues

Type V Wide, Clear Glass, 5000K CCT

REPORT NUMBER: IBLLPL6CGWNB

Luminaire Lumens 8,682

DISTRIBUTION DE TYPE POLAIRE (CANDELAS)

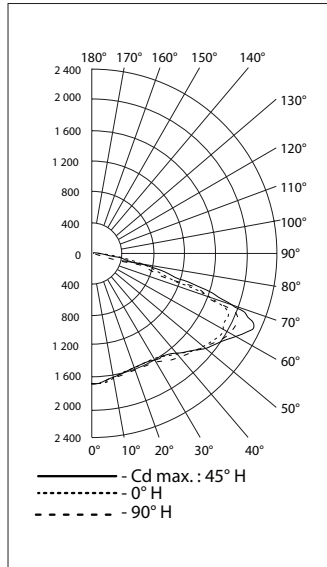

Type V Wide, Clear Glass, 3000K CCT

REPORT NUMBER: IBLLPI6WGWNBU

Luminaire Lumens 7,506

DISTRIBUTION DE TYPE POLAIRE (CANDELAS)

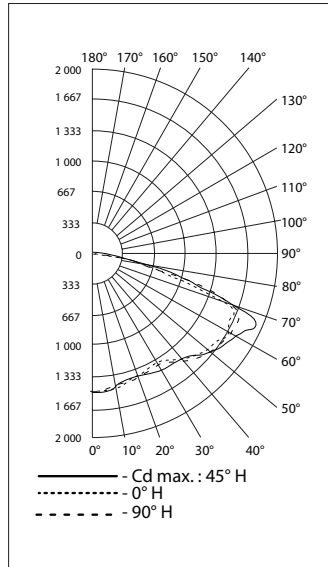

Type V Wide, Clear Glass, 5000K CCT

REPORT NUMBER: IBLLPL7CGWNB

Luminaire Lumens 13,608

DISTRIBUTION DE TYPE POLAIRE (CANDELAS)

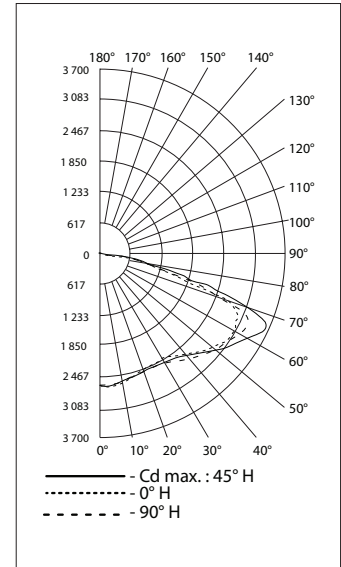

Type V Wide, Clear Glass, 3000K CCT

REPORT NUMBER: IBLLPI7WGWNBU

Luminaire Lumens 11,351

DISTRIBUTION DE TYPE POLAIRE (CANDELAS)

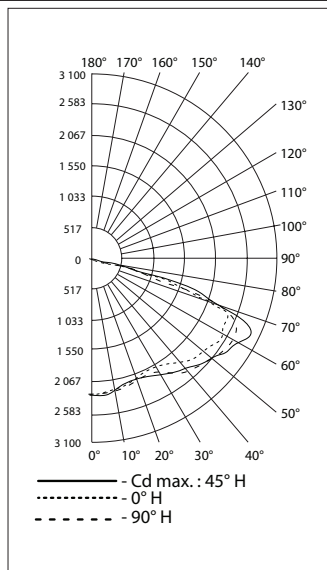

Type V Wide, Clear Glass, 5000K CCT

REPORT NUMBER: IBLLPL8CGWNB

Luminaire Lumens 17,710

DISTRIBUTION DE TYPE POLAIRE (CANDELAS)

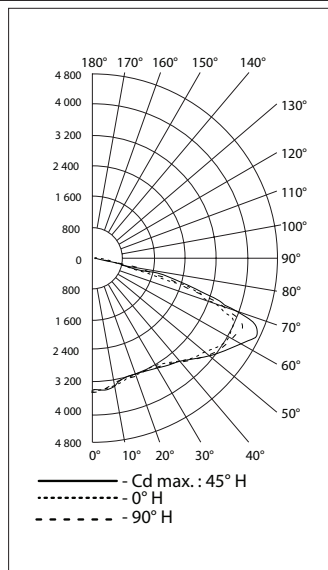

Type V Wide, Clear Glass, 3000K CCT

REPORT NUMBER: IBLLPL8WGWNBU

Luminaire Lumens 14,676

DISTRIBUTION DE TYPE POLAIRE (CANDELAS)

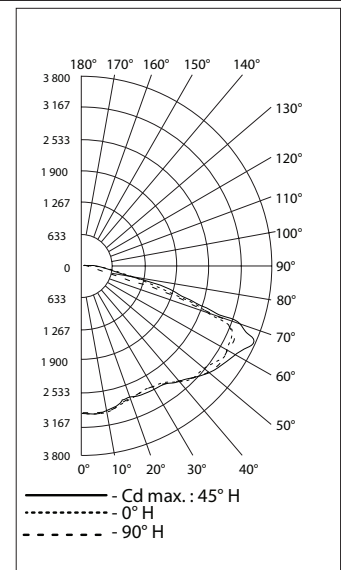

Luminaires industriels à LED Baymaster™ à haute luminosité

Projecteur
Zones ordinaires

NEC/CEC/NOM: type 3R, 4 et 4X | IP66/67 | type extérieur marin (eau salée) pour les ÉTATS-UNIS uniquement | Zones humides

IECEE CB: IK08 | IP66

Marquages: CE | UKCA

Important : Certifié par l'American Bureau of Shipping (ABS) | Vibration 10 G (modèles IBLLL et IBHLL uniquement)

Données photométriques — Les données indiquées sont absolues

Type V, Clear Glass, 3000K CCT

REPORT NUMBER: IBLLPL6CGMNBU

Luminaire Lumens 9,758

DISTRIBUTION DE TYPE POLAIRE (CANDELAS)

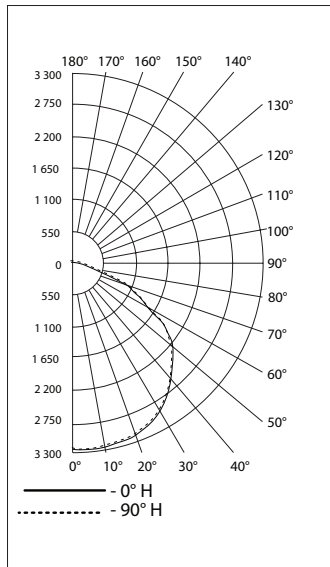

Type V, Clear Glass, 5000K CCT

REPORT NUMBER: IBLLPL7CGMNBU

Luminaire Lumens 15,392

DISTRIBUTION DE TYPE POLAIRE (CANDELAS)

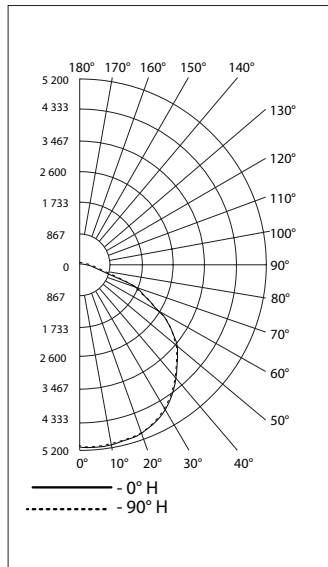

Type V, Clear Glass, 5000K CCT

REPORT NUMBER: IBLLPL8CGMNBU

Luminaire Lumens 20,097

DISTRIBUTION DE TYPE POLAIRE (CANDELAS)

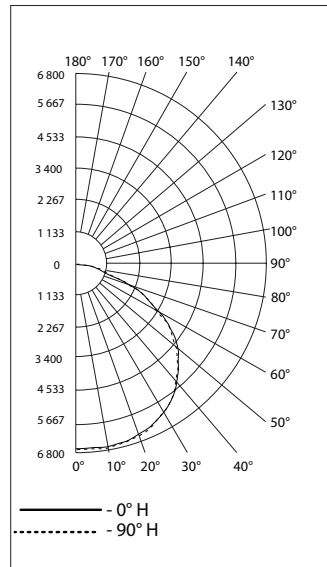

Type V, Frosted Glass, 5000K CCT

REPORT NUMBER: IBLLPL6CFMNB

Luminaire Lumens 8,209

DISTRIBUTION DE TYPE POLAIRE (CANDELAS)

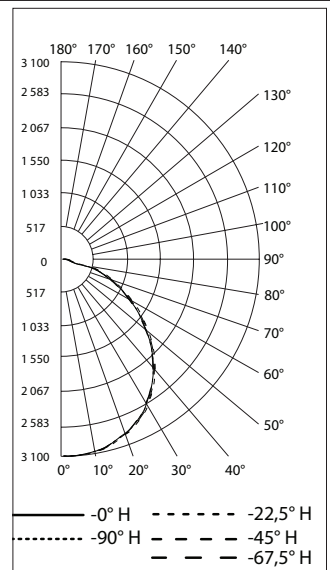

Type V, Frosted Glass, 5000K CCT

REPORT NUMBER: IBLLPL7CFMNB

Luminaire Lumens 12,955

DISTRIBUTION DE TYPE POLAIRE (CANDELAS)

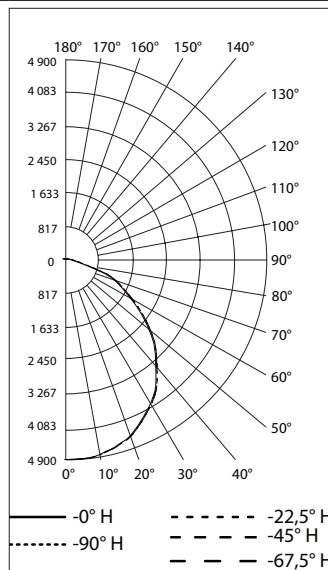

Type V, Clear Glass, 5000K CCT

REPORT NUMBER: IBLLPL8CFMNB

Luminaire Lumens 16,711

DISTRIBUTION DE TYPE POLAIRE (CANDELAS)

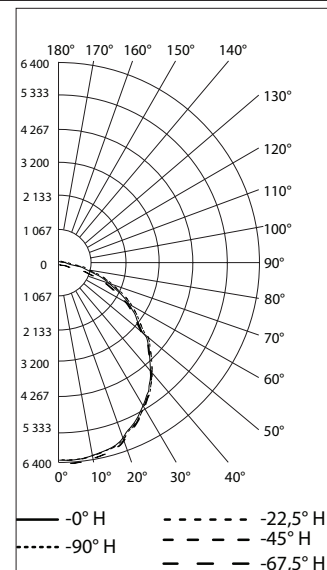

Luminaires industriels à LED Baymaster™ à haute luminosité

Projecteur
Zones ordinaires

NEC/CEC/NOM: type 3R, 4 et 4X | IP66/67 | type extérieur marin (eau salée) pour les ÉTATS-UNIS uniquement | Zones humides
IECEE CB: IK08 | IP66
Marquages: CE | UKCA
Important : Certifié par l'American Bureau of Shipping (ABS) | Vibration 10 G (modèles IBLLL et IBHLL uniquement)

Eclairage

Données photométriques — Les données indiquées sont absolues

Type V Narrow, Clear Glass, 5000K CCT

REPORT NUMBER: IBHLPL1CGNNBU

Luminaire Lumens 24,459

DISTRIBUTION DE TYPE POLAIRE (CANDELAS)

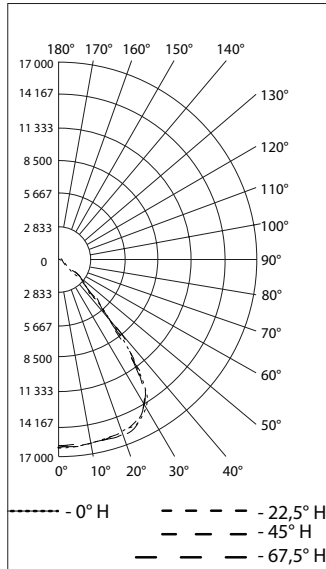

Type V Narrow, Clear Glass, 3000K CCT

REPORT NUMBER: IBHLPL1WGNNBU

Luminaire Lumens 21,648

DISTRIBUTION DE TYPE POLAIRE (CANDELAS)

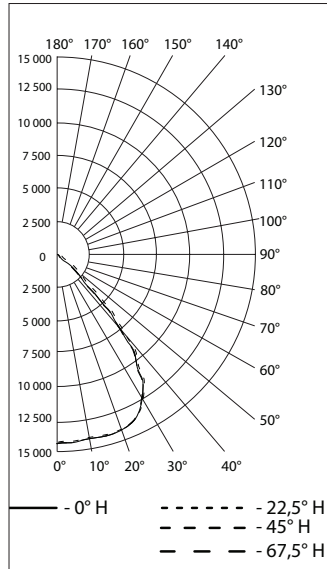

Type V Narrow, Clear Glass, 5000K CCT

REPORT NUMBER: IBHLPL2CGNNBU

Luminaire Lumens 30,396

DISTRIBUTION DE TYPE POLAIRE (CANDELAS)

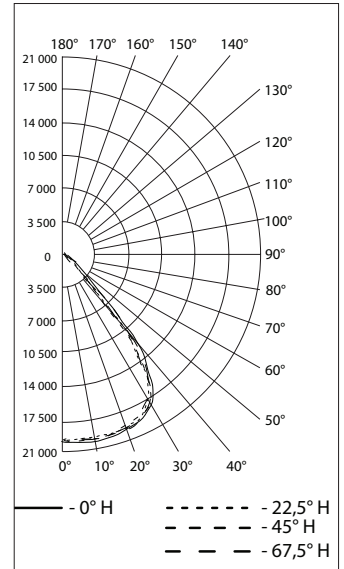

Type V Narrow, Clear Glass, 3000K CCT

REPORT NUMBER: IBHLPL2WGNNBU

Luminaire Lumens 25,785

DISTRIBUTION DE TYPE POLAIRE (CANDELAS)

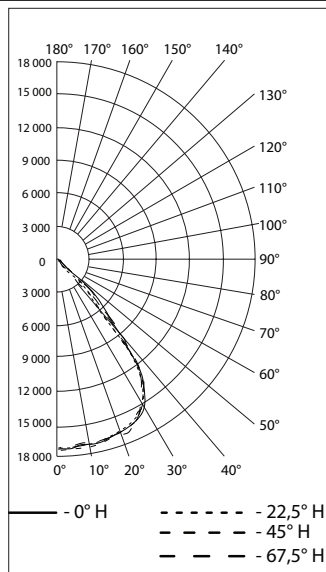

Type V Narrow, Clear Glass, 5000K CCT

REPORT NUMBER: IBHLPL3CGNNBU

Luminaire Lumens 39,041

DISTRIBUTION DE TYPE POLAIRE (CANDELAS)

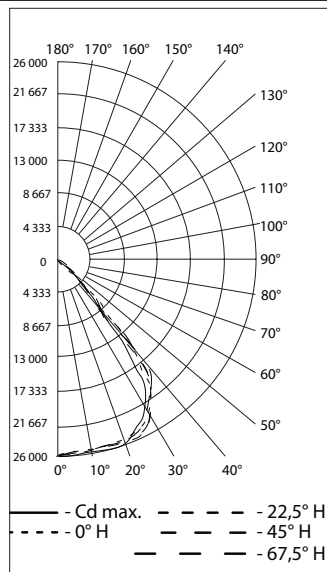

Type V Narrow, Clear Glass, 3000K CCT

REPORT NUMBER: IBHLPL3WGNNBU

Luminaire Lumens 33,341

DISTRIBUTION DE TYPE POLAIRE (CANDELAS)

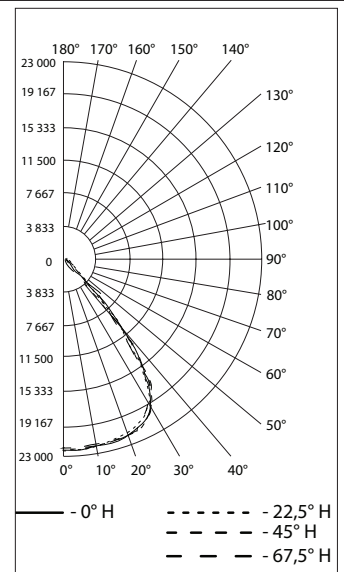

Luminaires industriels à LED Baymaster™ à haute luminosité

Projecteur
Zones ordinaires

NEC/CEC/NOM: type 3R, 4 et 4X | IP66/67 | type extérieur marin (eau salée) pour les ÉTATS-UNIS uniquement | Zones humides
IECEE CB: IK08 | IP66
Marquages: CE | UKCA
Important : Certifié par l'American Bureau of Shipping (ABS) | Vibration 10 G (modèles IBLL et IBHL uniquement)

Données photométriques — Les données indiquées sont absolues

Type V Wide, Clear Glass, 5000K CCT

REPORT NUMBER: IBHLPL1CGWNB

Luminaire Lumens 20,665

DISTRIBUTION DE TYPE POLAIRE (CANDELAS)

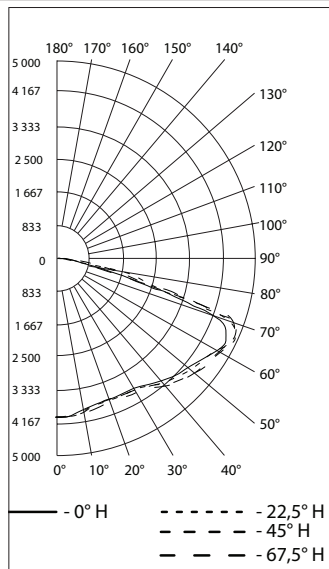

Type V Wide, Clear Glass, 3000K CCT

REPORT NUMBER: IBHLPL1WGWNBU

Luminaire Lumens 18,689

DISTRIBUTION DE TYPE POLAIRE (CANDELAS)

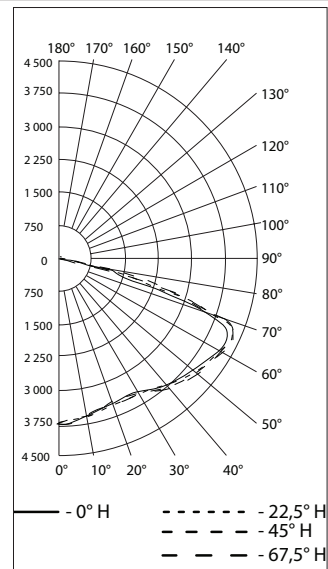

Type V Wide, Clear Glass, 5000K CCT

REPORT NUMBER: IBHLPL2CGWNB

Luminaire Lumens 25, 896

DISTRIBUTION DE TYPE POLAIRE (CANDELAS)

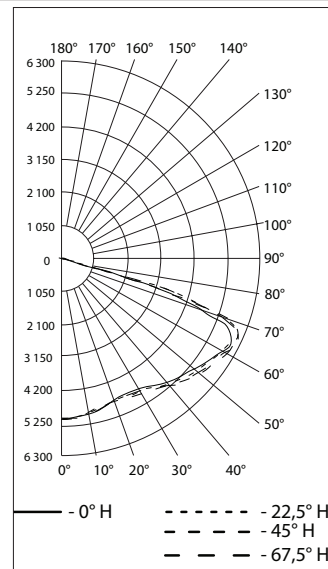

Type V Wide, Clear Glass, 3000K CCT

REPORT NUMBER: IBHLPL2WGWNBU

Luminaire Lumens 22,278

DISTRIBUTION DE TYPE POLAIRE (CANDELAS)

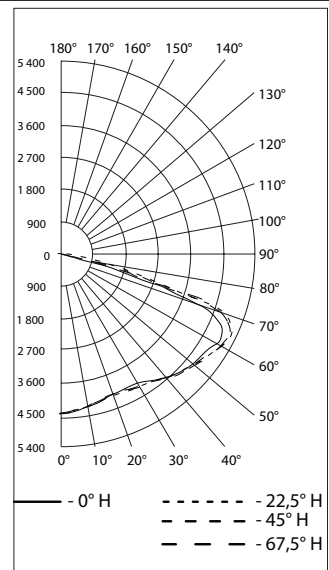

Type V Wide, Clear Glass, 5000K CCT

REPORT NUMBER: IBHLPL3CGWNB

Luminaire Lumens 33,374

DISTRIBUTION DE TYPE POLAIRE (CANDELAS)

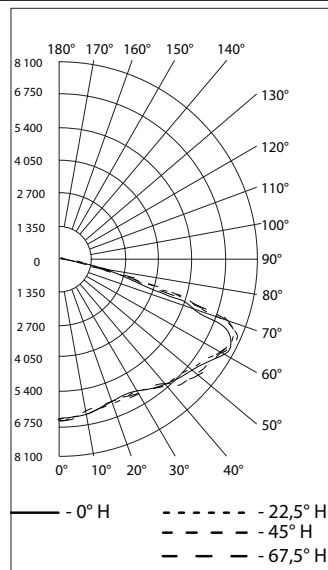

Type V Wide, Clear Glass, 3000K CCT

REPORT NUMBER: IBHLPL3WGWNBU

Luminaire Lumens 28,864

DISTRIBUTION DE TYPE POLAIRE (CANDELAS)

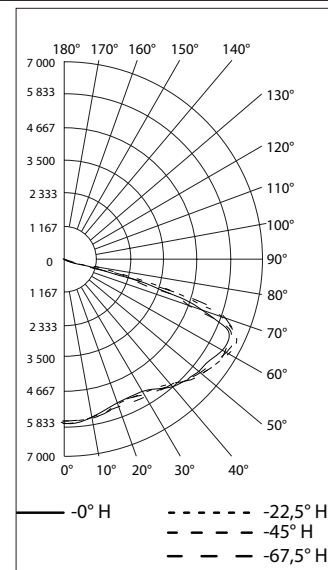

Luminaires industriels à LED Baymaster™ à haute luminosité

Projecteur
Zones ordinaires

NEC/CEC/NOM: type 3R, 4 et 4X | IP66/67 | type extérieur marin (eau salée) pour les ÉTATS-UNIS uniquement | Zones humides
IECEE CB: IK08 | IP66
Marquages: CE | UKCA
Important : Certifié par l'American Bureau of Shipping (ABS) | Vibration 10 G (modèles IBLLL et IBHLL uniquement)

Eclairage

Données photométriques — les données indiquées sont absolues

Type V Medium, Frosted Glass, 5000K CCT

REPORT NUMBER: IBHLPL1CFMNBU

Luminaire Lumens 20,801

DISTRIBUTION DE TYPE POLAIRE (CANDELAS)

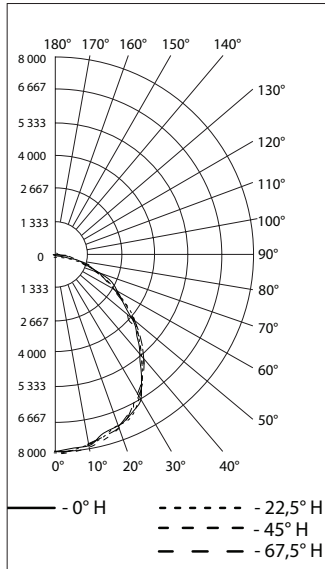

Type V Medium, Clear Glass, 5000K CCT

REPORT NUMBER: IBHLPL1CGMNBU

Luminaire Lumens 24,352

DISTRIBUTION DE TYPE POLAIRE (CANDELAS)

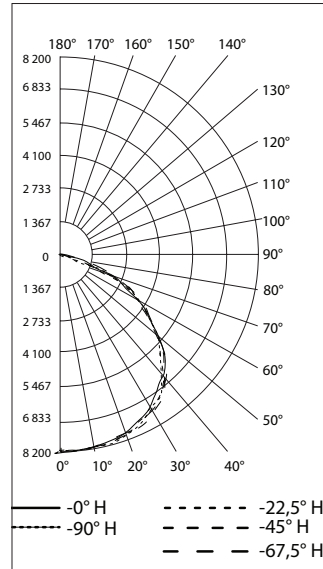

Type V Medium, Frosted Glass, 5000K CCT

REPORT NUMBER: IBHLPL2CFMNBU

Luminaire Lumens 25,979

DISTRIBUTION DE TYPE POLAIRE (CANDELAS)

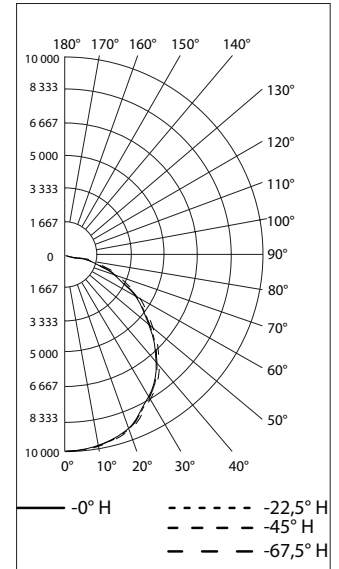

Type V Medium, Clear Glass, 5000K CCT

REPORT NUMBER: IBHLPL2CGMNBU

Luminaire Lumens 30,375

DISTRIBUTION DE TYPE POLAIRE (CANDELAS)

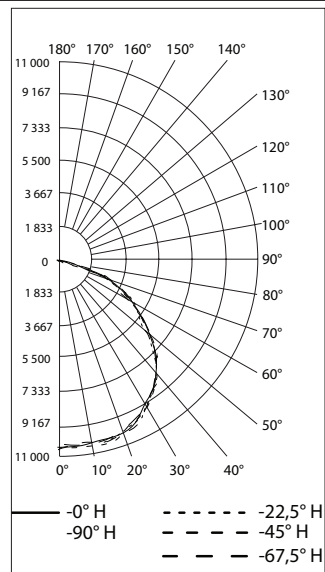

Type V, Frosted Glass, 5000K CCT

REPORT NUMBER: IBHLPL3CFMNBU

Luminaire Lumens 32,107

DISTRIBUTION DE TYPE POLAIRE (CANDELAS)

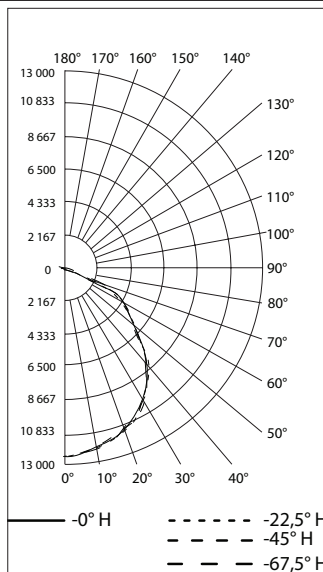

Type V, Clear Glass, 5000K CCT

REPORT NUMBER: IBHLPL3CGMNBU

Luminaire Lumens 37,574

DISTRIBUTION DE TYPE POLAIRE (CANDELAS)

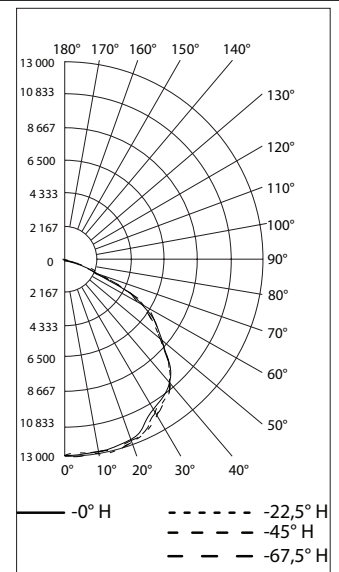

Luminaires LED série IHC

Projecteur à haute luminosité pour environnements industriels sévères non ATEX

Zones ordinaires

NEC/CEC : Types 3R, 4, 4X | IP66 | Type extérieur marin (eau salée) pour les États-Unis UNIQUEMENT | Zones humides

IECEE CB : IP66

Marquages : CE | UKCA

Important : Certifié par l'American Bureau of Shipping (ABS) | Vibration 3 G

Applications

- Éclairage puissant, efficace et résistant aux intempéries pour les applications telles que :
 - Usines de production d'acier
 - Installations de production d'énergie
 - Fonderies
 - Cimenteries, usines de pierre et de sable
 - Usines de pâte à papier
 - Chantiers navals et ports maritimes
 - Usines d'hydrogène et de biocarburants
 - Usines de GNL (gaz naturel liquéfié)
 - Autres environnements corrosifs, humides, poussiéreux ou difficiles
- Hauts plafonds de 15 mètres (50 pieds) à plus de 30 mètres (100 pieds).
- IP66, type 4X, zones marines et humides.
- Zones nécessitant un éclairage constant et fiable dans des environnements à température extrêmement haute ou basse.
- Plage de température ambiante : 40 °C à +75 °C (-40 °F à +167 °F)
- Luminaires classés au niveau international avec toutes les étiquettes de certification applicables pour les environnements NEC, CEC, IECEE CB, CE et UKCA. Voir Certifications et conformités pour plus de détails.

Caractéristiques

- Six flux lumineux jusqu'à 90 000 lumens.

Flux lumineux nominaux ①	Modèle
50 000	IHC*5
60 000	IHC*6
75 000	IHC*7
90 000	IHC*9

- Sélection de quatre optiques (très étroite, étroite, moyenne et très large) pour une distribution optimale de la lumière dans une large gamme d'applications.
- Le luminaire peut être commandé avec des accessoires de montage avec câble ou support.
- Boîtier de câblage séparé avec bornier à vis pour des branchements simples et sécurisés compatibles avec un câble de 0,14 mm² à 6 mm² (26 à 10 AWG).
- Quatre entrées latérales 3/4 po NPT avec trois bouchons obturateurs. Adaptateurs métriques M20 disponibles en option.
- Choix de températures de couleur proximale (TCP) : blanc froid 5 000 K, blanc neutre 4 000 K ou blanc chaud 3 000 K.
- L70 déclaré :

+25 °C (+77 °F)	Déclarées	> 60 000 heures
température ambiante	Calculées	> 173 000 heures
+65 °C (+149 °F)	Déclarées	> 60 000 heures
température ambiante	Calculées	> 163 000 heures
- Enveloppe robuste de conception thermique supérieure prolongeant la durée de vie du luminaire
- Joints d'étanchéité en silicone robustes et résistants aux températures élevées
- Verre en polycarbonate transparent résistant aux chocs thermiques et aux impacts.
- Protection de 8 kV/4 kA contre les surtensions. Protection supplémentaire contre les surtensions disponible en option de 10 kV/5 kA et 20 kV/10 kA.
- Les vis de fixation imperdables fixent le couvercle du compartiment du conducteur.
- Capacité de variation 0 à 10 Vcc.

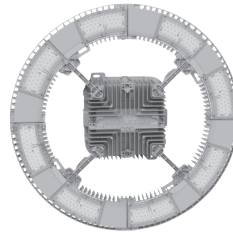

IHC*5 - 50,000 Lumens

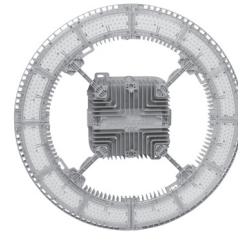

IHC*6 - 60,000 Lumens

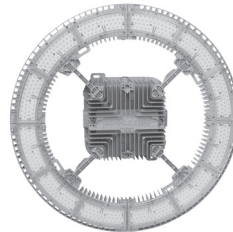

IHC*7 - 75,000 Lumens

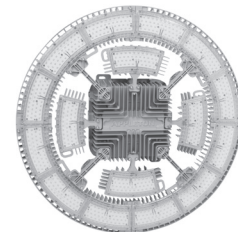

IHC*9 - 90,000 Lumens

- Drivers à LED remplaçables sur site.
- Données photométriques et schémas électroniques disponibles sur demande.

Garantie

- Garantie standard de 10 ans.

Options

- Version précâblée avec cordon de 3 mètres (10 pieds) disponible.
- Protection de 10 kV/5 kA et 20 kV/10 kA contre les surtensions.
- Douille de cellule photo-électrique disponible pour les installations en extérieur.
- Câble de sécurité de 2,4 mètres (8 pieds), vendu séparément.

Contrôles

- Variation :
 - Le luminaire à LED à luminosité élevée est doté d'un port d'entrée à gradation variable de 0 à 10 V à deux fils pour le contrôle du flux lumineux de 10 % à 100 % du flux lumineux nominal.
- Contrôles d'éclairage de groupe:
 - Simplification de l'installation des contrôles d'éclairage favorisant des économies d'énergie.
 - Contrôle de 10 luminaires à une distance de 60 mètres (200 pieds) grâce au régulateur de gradation intégré à LED connecté Mercmaster.
 - Câblage en série des luminaires sur le même disjoncteur en raccordant les fils de gradation de 0 à 10 V au luminaire connecté. Permet aux fonctionnalités avancées du luminaire Mercmaster connecté de gérer les caractéristiques d'utilisation de lumière naturelle (puissance réglable), de détection de mouvement (jusqu'à 12 mètres) et de planification (jusqu'à 4 fois par jour) avec le groupe d'éclairages.

① Valeur nominale de flux lumineux pour 5 000 K, faisceau moyen, avec verre en polycarbonate transparent. Consulter le tableau des flux lumineux pour plus de détails.

⊗ Pour les détails concernant la garantie, veuillez consulter notre site web : www.appleton.emerson.com.

Luminaire LED série IHC

Projecteur à haute luminosité pour environnements industriels sévères non ATEX
Zones ordinaires

NEC/CEC : Types 3R, 4, 4X | IP66 | Type extérieur marin (eau salée) pour les États-Unis UNIQUEMENT | Zones humides
IECEE CB : IP66
Marquages : CE | UKCA
Important : Certifié par l'American Bureau of Shipping (ABS) | Vibration 3 G

- En option, il est possible de mettre en service et de surveiller le groupe d'éclairages à distance via notre application d'éclairage connecté Plantweb Insight™.

Matériaux standards

- Enveloppe, dissipateur thermique et couvercle du compartiment de l'optique : aluminium sans cuivre (4/10 de 1 % max.)
- Support : acier zingué
- Joints d'étanchéité : silicone
- Matériel extérieur : acier inoxydable
- Bouchons obturateurs : aluminium
- Composants de montage de câble : acier inox
- Câble de sécurité : acier inox

Finitions standard

- Enveloppe dissipateur thermique de LED, couvercle et support du compartiment du driver à LED : fini à revêtement en poudre d'époxy grise, appliqué par procédé électrostatique pour une protection entièrement uniforme

Certifications et conformités NEC/CEC

- Normes UL : UL1598 ; UL1598A ; UL 8750 ; UL 50 ; UL 50E
- Normes CSA : CSA C22.2 n° 250.0 ; CSA C22.2 n° 250.13 ; CSA C22.2 n° 94.1 ; CSA C22.2 n° 94.2
- Certificat cULus : E479986
- Classe de vibrations : 2 G, 10 heures, 3 axes à la fréquence de résonance du premier mode

Certificats et conformités CB IECCE

- CEI 60529, CEI 60598-1, CEI 60598-2-1 et CEI 60598-2-5
- Certificats CB IECCE : JPTUV-129388, JPTUV-129481, JPTUV-131820, JPTUV-131824
- Sécurité photobiologique, CEI 62778 et CEI : RG01 pour tous les modèles lorsqu'ils sont placés à une distance supérieure à 6,67 m (21,88 ft), de sorte qu'il n'est pas possible de regarder le luminaire de manière prolongée.

Marquage CE et UKCA

- Sécurité : EN 60598-1, EN 60598-2-1 et EN 60598-2-5
- EMC : EN 61547, 61000-6-2, 61000-6-4, 61000-3-2 ; CISPR 15

Certifications ABS (American Bureau of Shipping) :

- IHC : 21-2175976-PDA

DesignLights™ Consortium

- Consulter la liste DLC QPL pour connaître la liste actuelle des produits.

Brevets

- Numéro de brevet États-Unis : US 11 940 122 B2
- Déposé le 21 mars 2022 et délivré le 26 mars 2024

Luminaires LED série IHC

Projecteur à haute luminosité pour environnements industriels sévères non ATEX
Zones ordinaires

NEC/CEC : Types 3R, 4, 4X | IP66 | Type extérieur marin (eau salée) pour les États-Unis UNIQUEMENT | Zones humides
IECEE CB : IP66
Marquages : CE | UKCA
Important : Certifié par l'American Bureau of Shipping (ABS) | Vibration 3 G

Présentation illustrée

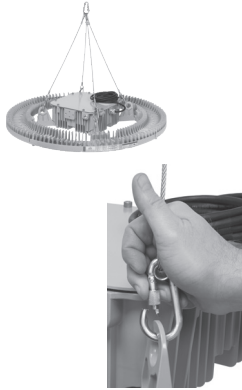

Montage sur câble

Le montage à faible main d'œuvre permet un montage sécurisé à la structure du plafond pour les installations typiques à hauteur élevée. Il suffit de fixer le mousqueton de verrouillage en acier inox et le câble à quatre points de connexion du luminaire. Combinez ensuite quatre extrémités en boucle opposées du câble en acier inox dans un mousqueton supplémentaire résistant à la corrosion pour créer un point de fixation unique au-dessus du support.

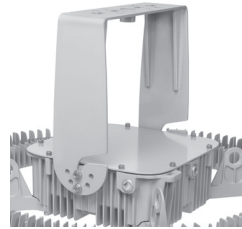

Montage sur support

Le montage sur support robuste est la meilleure option pour accrocher le luminaire à un plafond ou à une grue. Le support peut également être monté sur un mur, une colonne ou le plancher pour l'utilisation en tant qu'un projecteur. Le luminaire peut être réglé à des points de consigne de 0°, 15°, 30° et 45° et fixé en place à l'aide d'une combinaison de boulons et de rondelle de verrouillage. Le support et le support résistent à de fortes vibrations avec une classification 3G. Le haut du support comporte plusieurs configurations de trous pour être adapté au matériel de montage concurrent. Le support ne peut pas être fixé sur un poteau.

Option pré-câblée

Le cordon de 10 pieds de long et 600 V, homologué type SOOW, et le préhenseur du cordon résistant aux intempéries permettent des raccordements électriques rapides. Il n'est pas nécessaire d'ouvrir le compartiment de câblage sur le terrain. Terminer le câble dans le boîtier électrique et le luminaire du câble sur le terrain ou installer une extrémité enfichable. Version standard à 3 conducteurs disponible pour les raccordements électriques. Version à 5 conducteurs disponible pour l'alimentation plus le câblage de gradation.

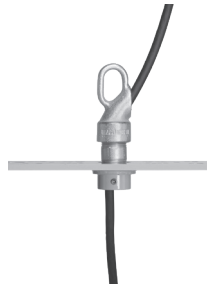
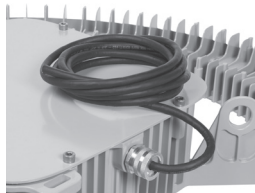

Manchon NPT 3/4 po avec vis de blocage

Fixer facilement une tige Appleton à boucle de suspension FHLM-75 ou une tige de la télécommande rigide et la fixer en place à l'aide d'une vis de blocage.

Câble de sécurité

Le câbles de sécurité en acier inox de 2,44 mètres (8 pieds) est fileté à travers les points de rétention secondaires moulés dans l'enveloppe et les dissipateurs thermiques des LED pour une sécurité supplémentaire.

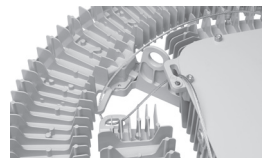

Embout d'étrier sur une conduite rigide de 2 po

Fixer le support sur la conduite à l'aide d'étriers de taille appropriée, achetés séparément.

Ensemble du driver à LED

Les drivers à LED remplaçables conviennent pour une utilisation en zones humides et offrent une protection standard contre les surtensions de 8 kV et les surchauffes.

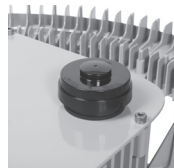

Prise NEMA à 5 broches

La prise permet de connecter facilement la cellule photo-électrique (vendue séparément) ou un autre dispositif d'éclairage intelligent. Avec gradation de 120 à 480 Vca. Expédiée avec capuchon court-circuit.



Adaptateur métrique M20

Un adaptateur en option peut être commandé. Livré avec un adaptateur. Les trois autres entrées NPT 3/4 po sont dotées de bouchons obturateurs en aluminium.

Luminaires LED série IHC

Projecteur à haute luminosité pour environnements industriels sévères non ATEX
Zones ordinaires

NEC/CEC : Types 3R, 4, 4X | IP66 | Type extérieur marin (eau salée) pour les États-Unis UNIQUEMENT | Zones humides
IECEE CB : IP66
Marquages : CE | UKCA
Important : Certifié par l'American Bureau of Shipping (ABS) | Vibration 3 G

Commander à l'aide du guide de références catalogue — Luminaires à LED de la série IHC pour environnements industriels sévères non ATEX

IHC	B	6	2	C	P	N	BU	G	S	D	5
série : IHC- Série LED IHC	Montage : N - Sans montage C - Câble B - Support	Flux lumineux (nominal) : 5 - 50,000 6 - 60,000 7 - 75,000 9 - 90,000	Taille des entrées : Entrée fileté NPT 2 - 3/4 po 0 - Adaptateur métrique M20	Température de couleur (TCP) : C - 5 000 K N - 4 000 K W - 3 000 K	Verre : P - Polycarbonate transparent	Modèle de distribution de la lumière : V - Très étroit N - Étroit M - Moyen W - Très large (sans optique)	Tension : BU - 120 à 277 Vca, 50/60 Hz ; 125 à 300 Vcc BH - 277 à 480 Vca, 50/60 Hz ①	Couleur : G - Appleton Gray (standard)	Options de protection contre les surtensions : ② Blanc - 8 kV standard 1 à 10 kV 2 à 20 kV	Options précâblées : ③ Vide - Pas d'options pré-câblées P - Pré-câblé (cordon de 10 pieds ; 3 conducteurs ; Alimentation sans gradation) P - Pré-câblé ④ (cordon de 10 pieds ; 5 conducteurs ; alimentation et gradation)	Options de contrôle : Vide - Aucun contrôle Prise NEMA à 5 broches pour prise photo-électrique (avec variation) (120-480 V) avec capuchon court-circuit

Flux lumineux (efficacité) ⑤

Modèle	Modèle de distribution de la lumière	TCP (température de couleur proximale)	IRC (Indice de rendu des couleurs)	Flux lumineux	Efficacité (lm/W)	TCP	IRC	Flux lumineux	Efficacité (lm/W)	TCP	IRC	Flux lumineux	Efficacité (lm/W)
Polycarbonate transparent													
IHC*5	Très étroit			47 100	129			48 300	133			50 900	140
	Étroit	3 000 K	80	46 900	129	4 000 K	80	48 100	132	5 000 K	70	50 800	140
	Moyen			47 100	129			48 300	133			50 900	140
	Très large (sans optique)			43 700	120			44 700	123			45 900	126
IHC*6	Très étroit			56 500	135			57 900	139			61 000	146
	Étroit	3 000 K	80	56 200	135	4 000 K	80	57 600	138	5 000 K	70	60 800	146
	Moyen			56 500	135			57 900	139			61 000	146
	Très large (sans optique)			52 600	126			54 000	129			55 400	133
IHC*7	Très étroit			70 000	128			71 800	132			75 700	139
	Étroit	3 000 K	80	69 800	128	4 000 K	80	71 500	131	5 000 K	70	75 500	139
	Moyen			70 000	128			71 800	132			75 500	139
	Très large (sans optique)			65 500	120			67 100	123			68 800	126
IHC*9	Très étroit			84 000	133			86 100	136			91 100	144
	Étroit	3 000 K	80	83 700	133	4 000 K	80	85 800	136	5 000 K	70	91 000	144
	Moyen			84 000	133			86 100	136			90 800	144
	Très large (sans optique)			78 900	125			81 000	128			82 900	131

① Sélectionner le BH pour les installations de 277 Vca dans les installations présentant des problèmes de qualité d'alimentation. Option BH conçue avec une protection élevée contre les défauts de masse et les chutes de neutres.

② Certifications supplémentaires de protection contre les surtensions :

BU 10 kV : NEC, CEC, CE/UKCA

BH 10 kV : NEC, CEC

BU 20 kV : NEC, CEC, CE/UKCA

BH 20 kV : NEC, CEC

③ Options pré-câblées uniquement disponibles selon la certification cULus. Options non disponibles selon la certification IECEE.

④ L'option pré-câblée « D » ne peut pas être sélectionnée avec l'option de contrôle « 5 ».

⑤ Toutes les valeurs de flux lumineux sont typiques (tolérance +/-10 %).

Luminaire LED série IHC

Projecteur à haute luminosité pour environnements industriels sévères non ATEX
Zones ordinaires

NEC/CEC : Types 3R, 4, 4X | IP66 | Type extérieur marin (eau salée) pour les États-Unis UNIQUEMENT | Zones humides

IECEE CB : IP66

Marquages : CE | UKCA

Important : Certifié par l'American Bureau of Shipping (ABS) | Vibration 3 G

Caractéristiques électriques ①

Modèle	Tension	Puissance d'entrée (watts)	Courant d'entrée (A)	Facteur de puissance (FP)	Distorsion harmonique totale (THD)
IHC*5	120 Vca	360	3,00	> 0,9	< 20 %
	277 Vca	350	1,36		
	125 Vcc	360	2,86	S.O.	S.O.
	300 Vcc	350	1,16		
	277 Vca	360	1,32	> 0,9	< 20 %
	347 Vca	360	1,06		
	480 Vca	360	0,82		
IHC*6	120 Vca	420	3,61	> 0,9	< 20 %
	277 Vca	400	1,54		
	125 Vcc	420	3,32	S.O.	S.O.
	300 Vcc	400	1,34		
	277 Vca	410	1,50	> 0,9	< 20 %
	347 Vca	410	1,20		
	480 Vca	410	0,91		
IHC*7	120 Vca	550	4,71	> 0,9	< 20 %
	277 Vca	530	2,03		
	125 Vcc	540	4,29	S.O.	S.O.
	300 Vcc	520	1,74		
	277 Vca	540	1,98	> 0,9	< 20 %
	347 Vca	540	1,35		
	480 Vca	530	1,22		
IHC*9	120 Vca	640	5,36	> 0,9	< 20 %
	277 Vca	620	2,23		
	125 Vcc	640	5,11	S.O.	S.O.
	300 Vcc	620	2,07		
	277 Vca	630	2,20	> 0,9	< 20 %
	347 Vca	620	0,98		
	480 Vca	620	1,36		

Température ambiante nominale maximale par driver à LED et plage de tension

Modèle	Niveau lumineux	Pilote BU		
		120 à 208 Vca — 125 à 300 Vcc	220 à 277 Vca	Pilote BH 277 à 480 Vca
IHC*5	50 000	75 °C (167 °F)	75 °C (167 °F)	75 °C (167 °F)
IHC*6	60 000	70 °C (158 °F)	75 °C (167 °F)	70 °C (158 °F)
IHC*7	75 000	70 °C (158 °F)	75 °C (167 °F)	70 °C (158 °F)
IHC*9	90 000	65 °C (149 °F)	70 °C (158 °F)	65 °C (149 °F)

Remarque : Protection contre les surtensions : protection intégrale de 8 kV contre les surtensions. Option de protection contre les surtensions de 10 kV et 20 kV. Voir le guide de références catalogue pour les restrictions de certification.

① Toutes les valeurs sont typiques (tolérance +/-10 %).

Luminaires LED série IHC

Suspension et Projecteur à haute luminosité pour environnements industriels sévères non ATEX
Zones ordinaires

NEC/CEC : Types 3R, 4, 4X | IP66 | Type extérieur marin (eau salée) pour les États-Unis UNIQUEMENT | Zones humides
IECEE CB : IP66
Marquages : CE | UKCA
Important : Certifié par l'American Bureau of Shipping (ABS) | Vibration 3 G

Options de montage

Câble — Longueur : 550 mm
(21,65 po)

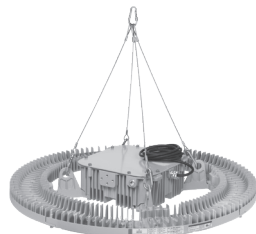

Support — Longueur : 335 mm
(13,2 po)

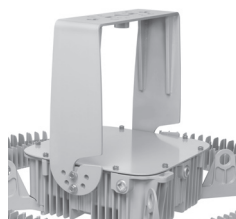

Crochet fileté (3/4 po) et cordon

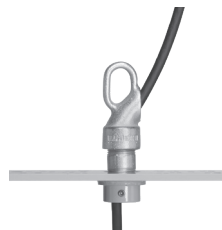

Conduit (2 po Conduit métallique rigide)



Angles de montage du support — montage plafond

0°

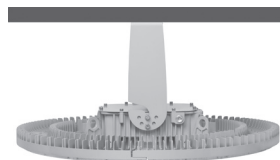

15°

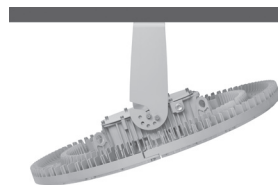

30°

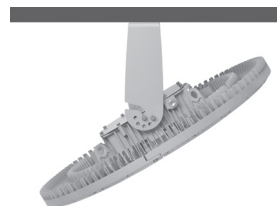

45°

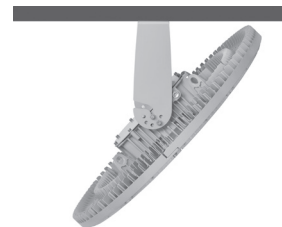

Angles de montage du support — Montage mural

15°

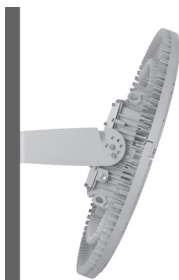

30°

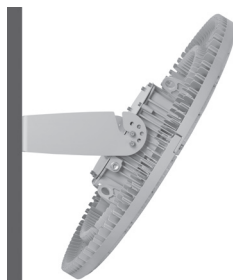

45°

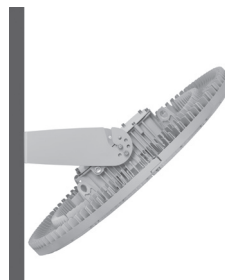

Le luminaire peut être positionné vers le bas ou vers le haut.

Le support ne peut pas être installé sur poteau.

Angles de montage du support — Montage au sol

0°



15°

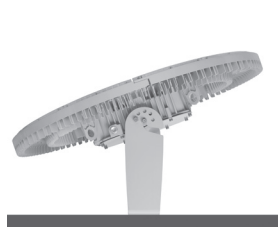

30°



45°

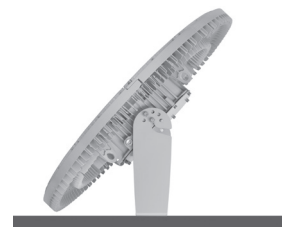

Luminaires LED série IHC

Projecteur à haute luminosité pour environnements industriels sévères non ATEX
Zones ordinaires

NEC/CEC : Types 3R, 4, 4X | IP66 | Type extérieur marin (eau salée) pour les États-Unis UNIQUEMENT | Zones humides

IECEE CB : IP66

Marquages : CE | UKCA

Important : Certifié par l'American Bureau of Shipping (ABS) | Vibration 3 G

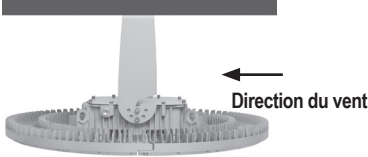
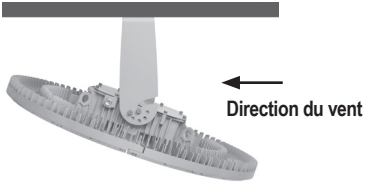
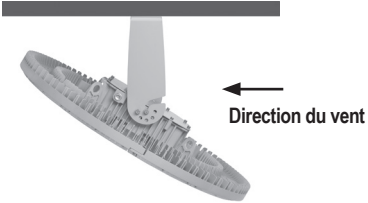
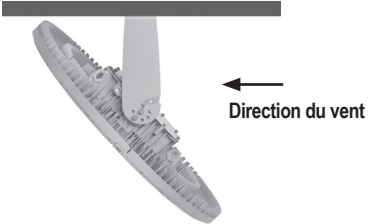

Angle du luminaire		Surface de projection avant (SPA) pi ²	Coefficient de frottement (CF)	Surface de projection effective (SPE) = SPA*CF pi ²
0°		1,73	1,2	2,08
15°		2,67	1,2	3,21
30°		4,57	1,2	5,48
45°		5,40	1,2	6,48

Luminaires LED série IHC

Projecteur à haute luminosité pour environnements industriels sévères non ATEX
Zones ordinaires

NEC/CEC : Types 3R, 4, 4X | IP66 | Type extérieur marin (eau salée) pour les États-Unis UNIQUEMENT | Zones humides
IECEE CB : IP66
Marquages : CE | UKCA
Important : Certifié par l'American Bureau of Shipping (ABS) | Vibration 3 G

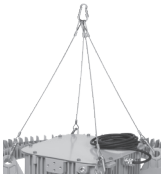
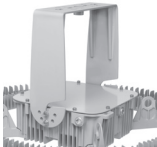
Accessoires et pièces de rechange

Description	Poids en kg (lb)	Référence catalogue
Ensemble de montage du câble de LED IHC		
 <p>L'assemblage se compose des éléments suivants :</p> <ul style="list-style-type: none"> - (4) combinaison de mousquetons de verrouillage et de câbles en acier inox 550 mm (21,65 po) - (1) mousqueton de verrouillage en acier inox <p>Câble et mousqueton combinés fixés à quatre points de fixation du luminaire. Les extrémités en boucle opposées des câbles se combinent dans le reste du mousqueton pour la fixation à la structure du plafond</p>	0,5 (1,1)	IHCABLE
Kit de support de montage de la LED IHC (matériel inclus)		
 <p>Le kit comprend :</p> <ul style="list-style-type: none"> - (1) Support long 335 mm (13,2 po) - (4) Combinaison de rondelles de blocage et de boulons à tête hexagonale en acier inox 3/8-16 X 7/8 	7,0 (15,6)	IHCBRKTL
Câble de sécurité		
 <p>Acier inoxydable - 1,22 m (4 pi)</p>	0,2 (0,4)	LEDSC
<p>Acier inoxydable - 2,44 m (8 pi)</p>	0,4 (0,8)	LEDSC8
Crochets de sécurité		
 <p>Boucle de fixation mâle de 3/4 pouce chemin de câbles de 5/8 pouce de diamètre. 75,4 kg (166 lb) poids nominal.</p>	0,2 (0,5)	FHLM-75

Drivers à LED de rechange

Modèle	Tension	Pilote Puissance	Paramètre de courant constant	Nombre de pilotes par luminaire	Référence catalogue
IHC*5	BU	240 W	976 mA	2	APMS240UD976
IHC*5	BH	240 W	976 mA	2	APMS240HD976
IHC*6	BU	240 W	1 152 mA	2	APMS240UD1152
IHC*6	BH	240 W	1 152 mA	2	APMS240HD1152
IHC*7	BU	240 W	976 mA	3	APMS240UD976
IHC*7	BH	240 W	976 mA	3	APMS240HD976
IHC*9	BU	240 W	1 152 mA	3	APMS240UD1152
IHC*9	BH	240 W	1 152 mA	3	APMS240HD1152



Luminaires LED série IHC

Projecteur à haute luminosité pour environnements industriels sévères non ATEX
Zones ordinaires

NEC/CEC : Types 3R, 4, 4X | IP66 | Type extérieur marin (eau salée) pour les États-Unis UNIQUEMENT | Zones humides

IECEE CB : IP66

Marquages : CE | UKCA

Important : Certifié par l'American Bureau of Shipping (ABS) | Vibration 3 G

Dimensions en millimètres (pouces)

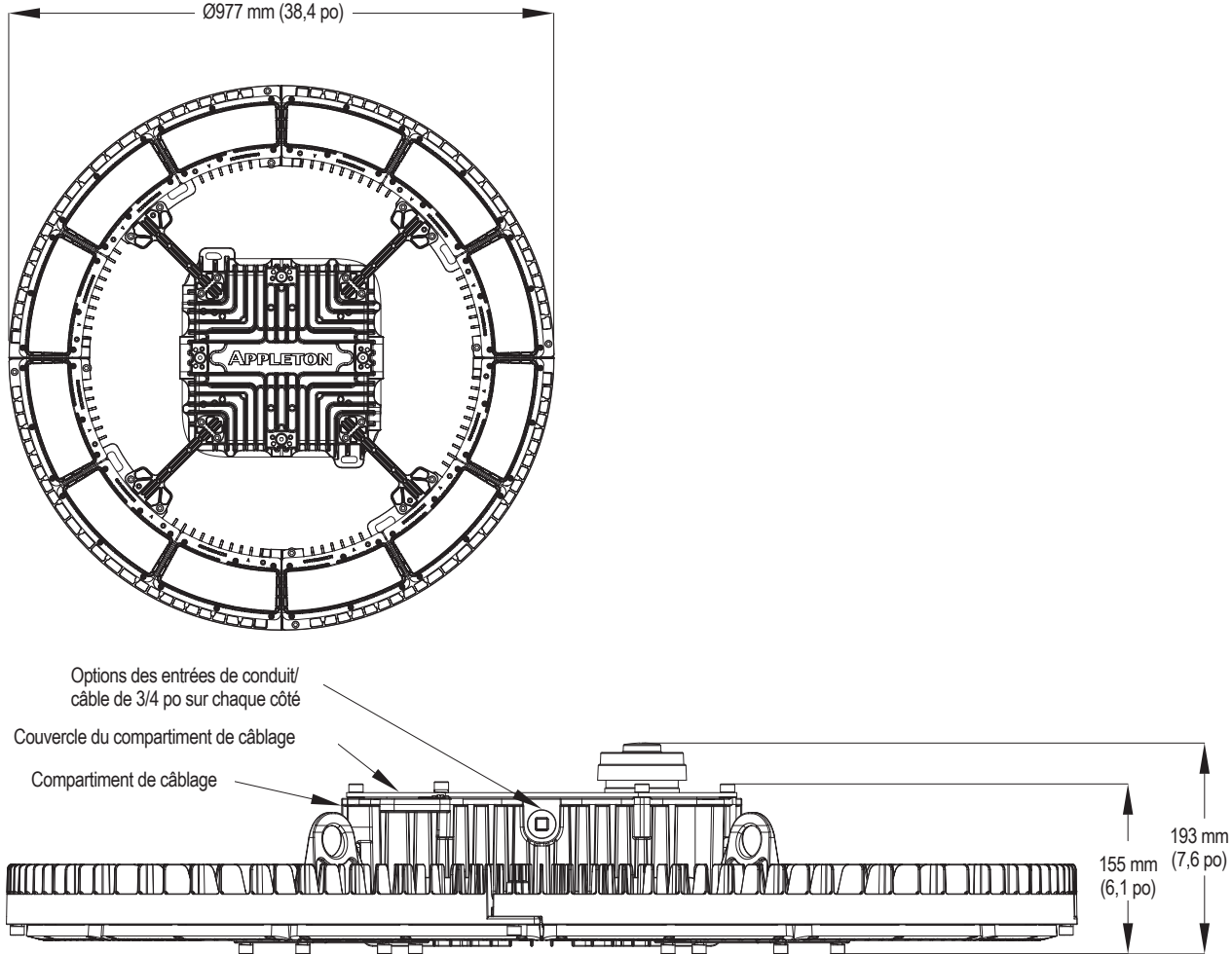

Caractéristiques techniques du luminaire ①

Modèle	Barrettes de LED	Pilotes	Dimensions sans support ni prise NEMA	Poids sans support ①
IHC*5	8	2	977 x 155 mm (38,4 po x 6,1 po)	26,0 kg (57,4 lb)
IHC*6	12	2	977 x 155 mm (38,4 po x 6,1 po)	26,9 kg (59,3 lb)
IHC*7	12	3	977 x 155 mm (38,4 po x 6,1 po)	28,2 kg (62,2 lb)
IHC*9	16	3	977 x 155 mm (38,4 po x 6,1 po)	32,7 kg (72 lb)

① Le poids du luminaire est adapté à l'option sans montage, à la distribution lumineuse très large (sans optique), à l'adaptateur de type BU et à aucune option de prise pré-câblée, surtension et NEMA.

Luminaires LED série IHC

Projecteur à haute luminosité pour environnements industriels sévères non ATEX
Zones ordinaires

NEC/CEC : Types 3R, 4, 4X | IP66 | Type extérieur marin (eau salée) pour les États-Unis UNIQUEMENT | Zones humides

IECEE CB : IP66

Marquages : CE | UKCA

Important : Certifié par l'American Bureau of Shipping (ABS) | Vibration 3 G

Support de montage — Dimensions en millimètres (pouces)

Support pour 0°, 15°, 30° et 45° Orientation par rapport à la vis de montage du support

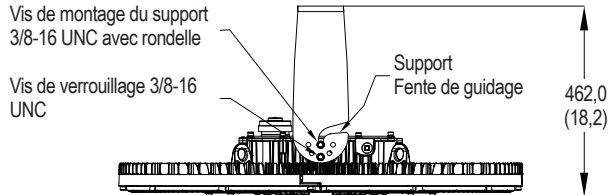

Vue de face du support

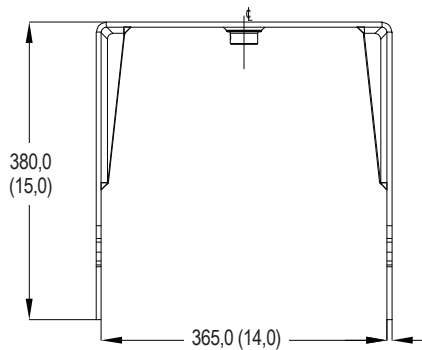

Vue latérale du support

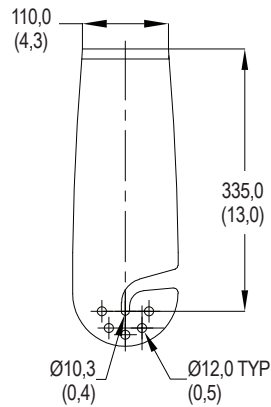

Vue de dessus du support

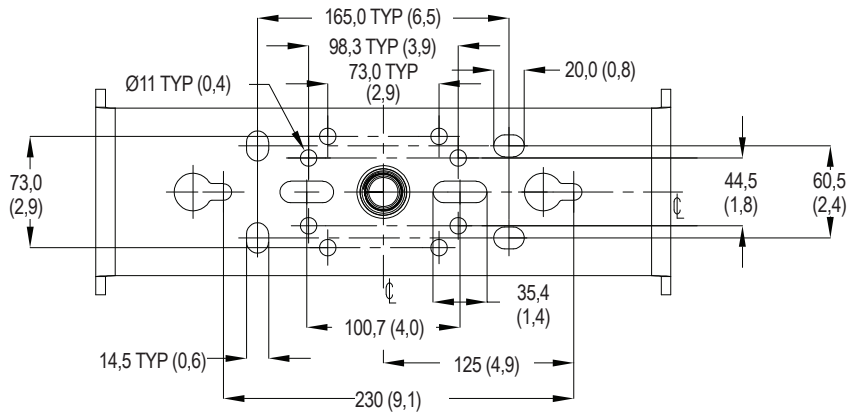

Luminaire LED série IHC

Projecteur à haute luminosité pour environnements industriels sévères non ATEX

Zones ordinaires

NEC/CEC : Types 3R, 4, 4X | IP66 | Type extérieur marin (eau salée) pour les États-Unis UNIQUEMENT | Zones humides

IECEE CB : IP66

Marquages : CE | UKCA

Important : Certifié par l'American Bureau of Shipping (ABS) | Vibration 3 G

Données photométriques — Les données indiquées sont absolues

Modèle de distribution lumineuse très étroite, verre en polycarbonate transparent, TCP 5 000 K

NUMÉRO DE RAPPORT : IHC5CPVBH

Luminaire de 50 852 lumens

DISTRIBUTION DE TYPE POLAIRE (CANDELAS)

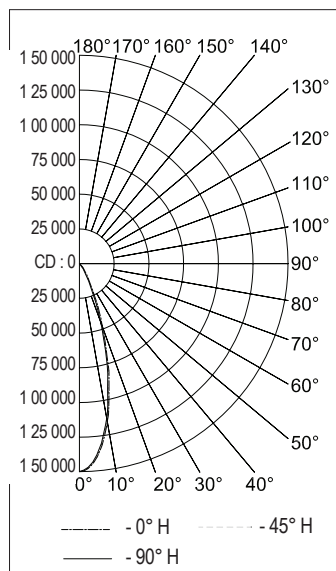

Modèle de distribution lumineuse étroite, verre en polycarbonate transparent, TCP 5 000 K

NUMÉRO DE RAPPORT : IHC5CPNBH

Luminaire de 50 748 lumens

DISTRIBUTION DE TYPE POLAIRE (CANDELAS)

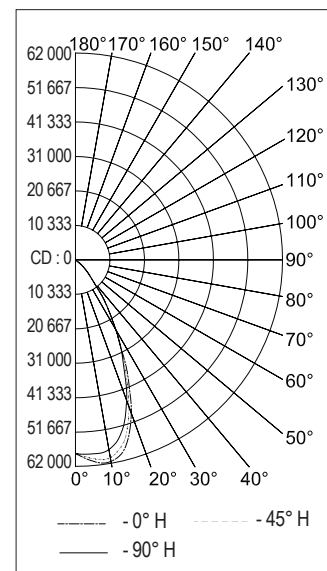

Modèle de distribution lumineuse moyenne, verre en polycarbonate transparent, TCP 5 000 K

NUMÉRO DE RAPPORT : IHC5CPMBH

Luminaire de 50 905 lumens

DISTRIBUTION DE TYPE POLAIRE (CANDELAS)

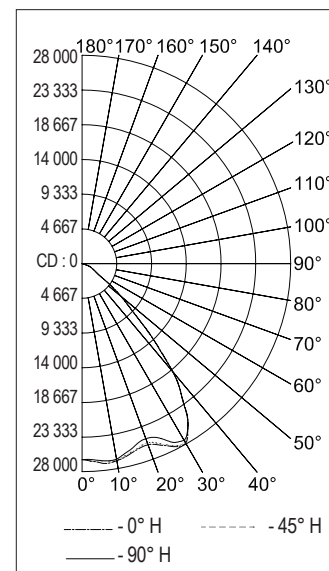

Modèle de distribution lumineuse très large, verre en polycarbonate transparent, TCP 5 000 K

NUMÉRO DE RAPPORT : IHC5CPWBH

Luminaire de 45 853 lumens

DISTRIBUTION DE TYPE POLAIRE (CANDELAS)

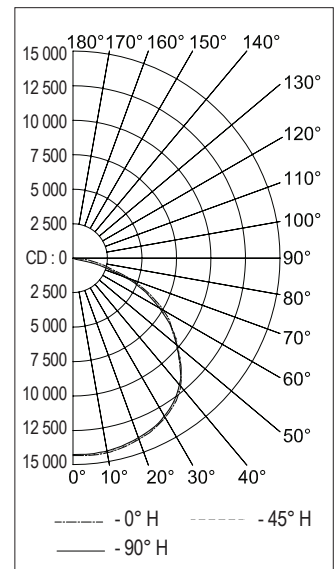

Modèle de distribution lumineuse très étroite, verre en polycarbonate transparent, TCP 5 000 K

NUMÉRO DE RAPPORT : IHC6CPVBH

Luminaire de 60 937 lumens

DISTRIBUTION DE TYPE POLAIRE (CANDELAS)

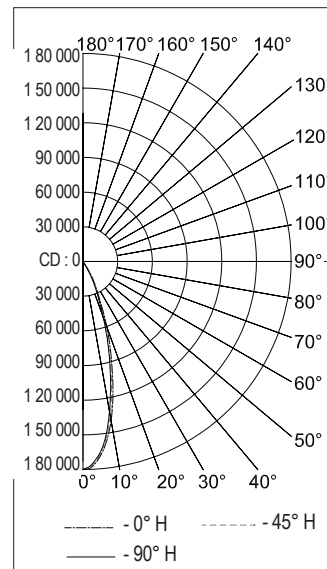

Modèle de distribution lumineuse étroite, verre en polycarbonate transparent, TCP 5 000 K

NUMÉRO DE RAPPORT : IHC6CPNBH

Luminaire de 60 812 lumens

DISTRIBUTION DE TYPE POLAIRE (CANDELAS)

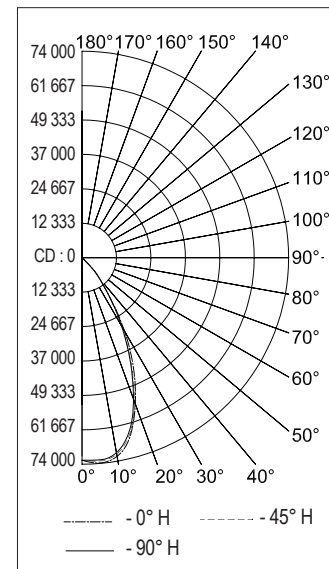

Luminaire LED série IHC

Suspension et Projecteur à haute luminosité pour environnements industriels sévères non ATEX
Zones ordinaires

NEC/CEC : Types 3R, 4, 4X | IP66 | Type extérieur marin (eau salée) pour les États-Unis UNIQUEMENT | Zones humides
IECEE CB : IP66
Marquages : CE | UKCA
Important : Certifié par l'American Bureau of Shipping (ABS) | Vibration 3 G

Données photométriques — Les données indiquées sont absolues

Modèle de distribution lumineuse moyenne, verre en polycarbonate transparent, TCP 5 000 K
NUMÉRO DE RAPPORT : IHC6CPMBH

Luminaire de 61 001 lumens

DISTRIBUTION DE TYPE POLAIRE (CANDELAS)

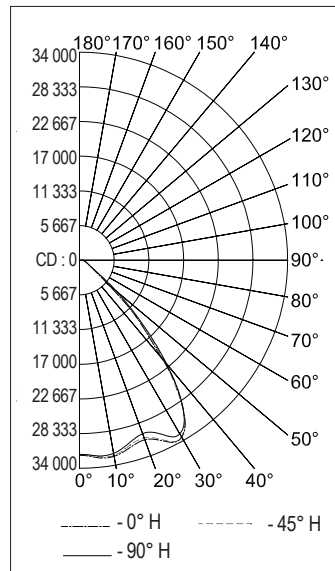

Modèle de distribution lumineuse très large, verre en polycarbonate transparent, TCP 5 000 K
NUMÉRO DE RAPPORT : IHC6CPWBH

Luminaire de 55 373 lumens

DISTRIBUTION DE TYPE POLAIRE (CANDELAS)

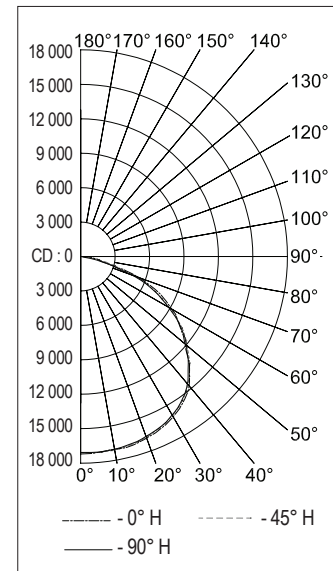

Modèle de distribution lumineuse très étroite, verre en polycarbonate transparent, TCP 5 000 K
NUMÉRO DE RAPPORT : IHC7CPVBH

Luminaire de 75 593 lumens

DISTRIBUTION DE TYPE POLAIRE (CANDELAS)

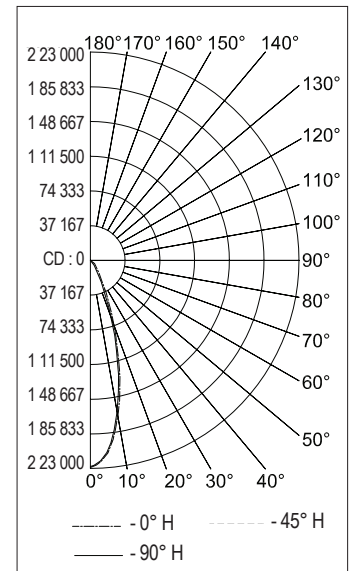

Modèle de distribution lumineuse étroite, verre en polycarbonate transparent, TCP 5 000 K
NUMÉRO DE RAPPORT : IHC7CPNBH

Luminaire de 75 436 lumens

DISTRIBUTION DE TYPE POLAIRE (CANDELAS)

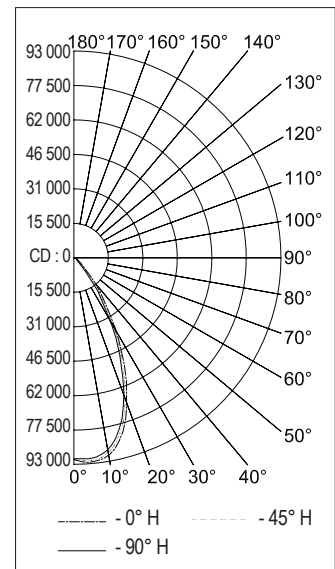

Modèle de distribution lumineuse moyenne, verre en polycarbonate transparent, TCP 5 000 K
NUMÉRO DE RAPPORT : IHC7CPMBH

Luminaire de 75 469 lumens

DISTRIBUTION DE TYPE POLAIRE (CANDELAS)

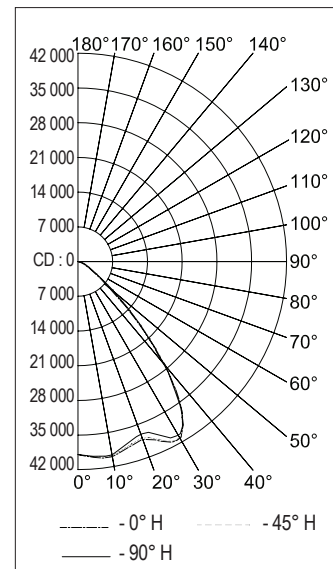

Modèle de distribution lumineuse très large, verre en polycarbonate transparent, TCP 5 000 K
NUMÉRO DE RAPPORT : IHC7CPWBH

Luminaire de 68 781 lumens

DISTRIBUTION DE TYPE POLAIRE (CANDELAS)

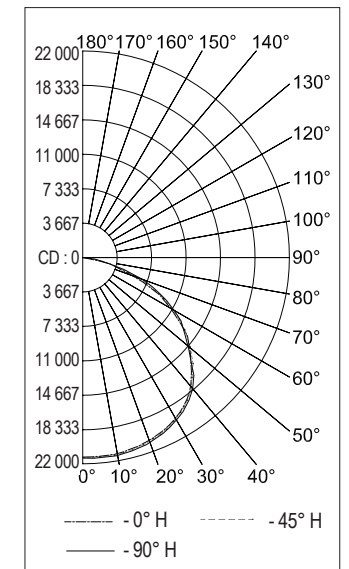

Luminaires LED série IHC

Projecteur à haute luminosité pour environnements industriels sévères non ATEX
Zones ordinaires

NEC/CEC : Types 3R, 4, 4X | IP66 | Type extérieur marin (eau salée) pour les États-Unis UNIQUEMENT | Zones humides
IECEE CB : IP66
Marquages : CE | UKCA
Important : Certifié par l'American Bureau of Shipping (ABS) | Vibration 3 G

Données photométriques — Les données indiquées sont absolues

Modèle de distribution lumineuse très étroite, verre en polycarbonate transparent, TCP 5 000 K
NUMÉRO DE RAPPORT : IHC9CPVBH

Luminaire de 90 939 lumens

DISTRIBUTION DE TYPE POLAIRE (CANDELAS)

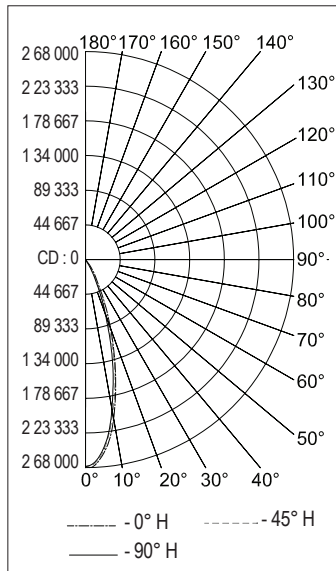

Modèle de distribution lumineuse étroite, verre en polycarbonate transparent, TCP 5 000 K
NUMÉRO DE RAPPORT : IHC9CPNBH

Luminaire de 90 510 lumens

DISTRIBUTION DE TYPE POLAIRE (CANDELAS)

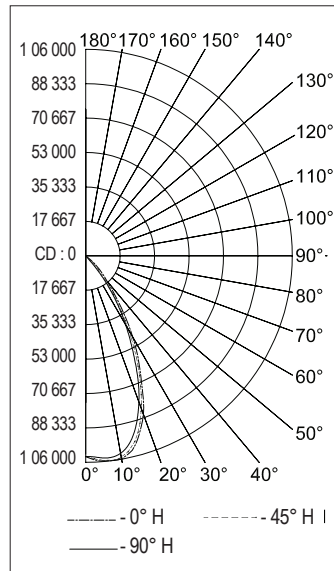

Modèle de distribution lumineuse moyenne, verre en polycarbonate transparent, TCP 5 000 K
NUMÉRO DE RAPPORT : IHC9CPMBH

Luminaire de 90 817 lumens

DISTRIBUTION DE TYPE POLAIRE (CANDELAS)

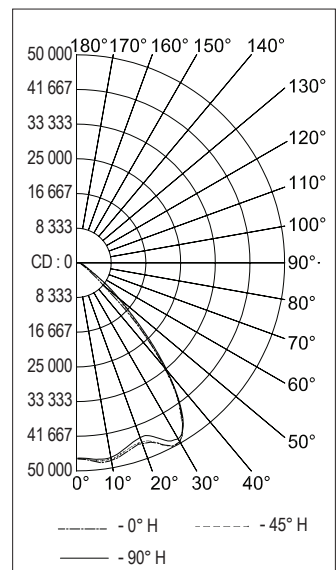

Modèle de distribution lumineuse très large, verre en polycarbonate transparent, TCP 5 000 K
NUMÉRO DE RAPPORT : IHC9CPWBH

Luminaire de 82 853 lumens

DISTRIBUTION DE TYPE POLAIRE (CANDELAS)

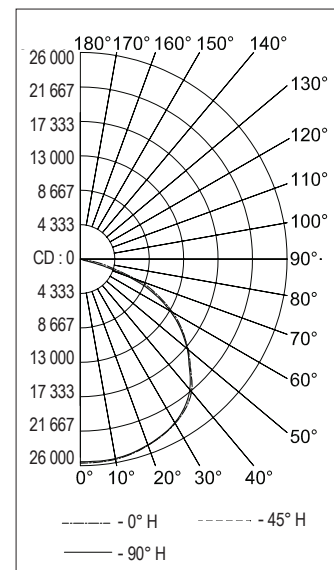

Luminaire à LED Areamaster™ 2e génération HL

Projecteur

Zones dangereuses

NEC/CEC : Classe I, Division 2, Groupes A, B, C, D | Classe II, Division 1, Groupes E, F, G | Classe II, Division 2, Groupes F, G | Classe III | Zone 20, 21 et 22 | Classe I, Zone 2 AEx/Ex ec mb[‡] IIC Gc | Zone 21, AEx/Ex tb IIC Db | type 3R, 4 et 4X | IP66/67 | exposition simultanée | type extérieur marin (eau salée) pour les ÉTATS-UNIS uniquement | Zones humides
ATEX/IECEx : Zones 2 – 21 et 22
Marquages : CE | UKCA
Important : Certifié par l'American Bureau of Shipping (ABS) | Vibration 10 G

Applications

- Luminaires pour une utilisation dans un large éventail de secteurs industriels, de traitement chimique et d'autres domaines où des gaz et des vapeurs inflammables sont présents, par exemple :
 - Raffineries de pétrole et de gaz
 - Usines pétrochimiques
 - Fonderies
 - Plats-formes de forage
 - Usines de pâte à papier et de papier
 - Industries agroalimentaires
 - Quais de chargement
 - Centrales électriques
 - Stations d'épuration
 - Usines d'hydrogène et de biocarburants
 - Usines de GNL (gaz naturel liquéfié)
 - Autres environnements corrosifs, humides, poussiéreux ou difficiles
- IP66/IP67, type 4X, zones marines et humides IP66 pour IECEx/ATEX.
- Zones nécessitant un éclairage constant et fiable dans des environnements à température extrêmement haute ou basse :
 - -40 °C à +65 °C (-40 °F à +149 °F) à température ambiante.
 - -40 °C à +55 °C (-40 °F à +131 °F) pour une sortie BHLL3 à lumen élevé.
 - -55 °C (-67 °F) Option de démarrage à froid disponible pour les tensions BU uniquement. Voir le Guide de références pour plus de détails.
- Luminaires classés au niveau international avec toutes les étiquettes de certification applicables pour les environnements NEC/CEC et ATEX/IECEx. Voir Certifications et conformités pour plus de détails.

Caractéristiques

- Six flux lumineux jusqu'à 38 000 lumens :

Lumens nominaux ①	Lampe à décharge équivalente	Model Number
9 500	175 à 250 W	AMLGL6
15 000	250 à 400 W	AMLGL7
19 500	400 à 750 W	AMLGL8
24 000	1 000 W	AMLHL1
30 000	1 000 à 1 500 W	AMLHL2
38 000	1 500 W	AMLHL3

- Sélection d'optiques pour une distribution optimale de la lumière dans une large gamme d'applications.
- Boîtier de câblage séparé avec bornier à vis pour des branchements simples et sécurisés compatible avec un câble de 0,14 mm² à 6 mm² (26 à 10 AWG).
- Le compartiment de câblage comporte deux entrées NPT 3/4 po en bas et une entrée NPT 3/4 po sur le dessus. Adaptateurs métriques M20 disponibles en option.
- Montage plafond avec un support borgne fileté NPT 3/4" non pénétrant centré en haut du luminaire avec une vis de blocage intégrée. Branchement via le compartiment de câblage.
- L'étrier de fixation standard se monte en lieu et place avec les accessoires de fixation standard Areamaster pour simplifier la mise à niveau des installations. Support de l'arcade en acier inox disponible en option.
- Choix de températures de couleur proximale (TCP) : blanc froid 5 000 K (70 IRC), blanc neutre 4 000 K (80 IRC), blanc chaud 3 000 K (80 IRC), 1 800K (70 CRI), ou ambre (56 CRI).

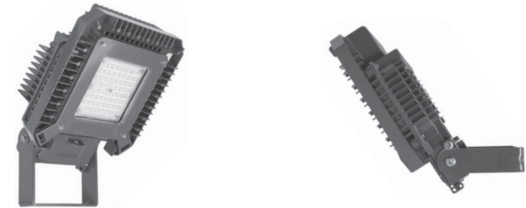

AMLG



AMLH

- L70 déclaré :

+25 °C (+77 °F)	Déclarées	> 60 000 heures
température ambiante	Calculées	> 200 000 heures
+65 °C (+149 °F)	Déclarées	> 60 000 heures
température ambiante	Calculées	> 135 000 heures

- Enveloppe robuste et compacte de conception thermique supérieure prolonge la durée de vie du luminaire.
- Joints en silicone robustes et résistants aux températures élevées.
- Gradation 0-10 Vdc en standard pour toutes les versions à montage non rapide.
- Optique en verre transparent ou dépoli résistant aux impacts et aux chocs thermiques.
- Protection de 6 kV/3 kA contre les surtensions. Protection supplémentaire contre les surtensions disponible en option de 10 kV/5 kA.
- Vis de fixation imperdables sur le couvercle.
- Couvercle et driver à LED remplaçables sur site.
- Données photométriques et schémas électroniques disponibles sur demande.

Garantie

- Garantie standard de 10 ans.

Contrôles

- Variation :
 - Le luminaire à LED de cloison à luminosité élevée est doté d'un port d'entrée à gradation variable de 0 à 10 V à deux fils pour le contrôle du flux lumineux – pour les tensions BU uniquement :
 - Modèles de température de fonctionnement standard : de 10 % à 100 % du flux lumineux nominal.
 - Modèles de température froide : de 0 % à 100 % du flux lumineux nominal.

[‡] mb applicable uniquement pour certaines configurations à basse température.

① Valeur nominale de lumen pour 5 000 K, faisceau moyen, avec verre transparent. Informations détaillées sur le lumen disponibles dans les tableaux.

☞ Pour les détails concernant la garantie, veuillez consulter notre site web : www.appleton.emerson.com.

Luminaire à LED Areamaster™ 2e génération HL

Projecteur

Zones dangereuses

NEC/CEC : Classe I, Division 2, Groupes A, B, C, D | Classe II, Division 1, Groupes E, F, G | Classe II, Division 2, Groupes F, G | Classe III | Zone 20, 21 et 22 | Classe I, Zone 2 AEx/Ex ec mb⁺ IIC Gc | Zone 21, AEx/Ex tb IIIC Db | type 3R, 4 et 4X | IP66/67 | exposition simultanée | type extérieur marin (eau salée) pour les ÉTATS-UNIS uniquement | Zones humides
ATEX/IECEX : Zones 2 – 21 et 22
Marquages : CE | UKCA
Important : Certifié par l'American Bureau of Shipping (ABS) | Vibration 10 G

- Contrôles d'éclairage de groupe:
 - Simplification de l'installation des contrôles d'éclairage favorisant des économies d'énergie.
 - Contrôle de 10 luminaires à une distance de 60 mètres (200 pieds) grâce au régulateur de gradation intégré à LED connecté Mercmaster.
 - Câblage en série des luminaires sur le même disjoncteur en raccordant les fils de gradation de 0 à 10 V au luminaire connecté. Permet aux fonctionnalités avancées du luminaire Mercmaster connecté de gérer les caractéristiques d'utilisation de lumière naturelle (puissance réglable), de détection de mouvement (jusqu'à 12 mètres) et de planification (jusqu'à 4 fois par jour) avec le groupe d'éclairages.
 - En option, il est possible de mettre en service et de surveiller le groupe d'éclairages à distance via notre application d'éclairage connecté Plantweb Insight™.
 - Poussières : Zones 21 and 22
 - Conforme à la directive ATEX 2014/34/UE : Ⓢ II 2D
 - Type de protection : Ex tb IIIC Db
 - Température de surface : +85 °C à +100 °C (+185 °F à +212 °F)
 - Poussières : Zone 22
 - Conforme à la directive ATEX 2014/34/UE : Ⓢ II 3D
 - Type de protection : Ex tc IIIC Dc
 - Température de surface : +85 °C à +100 °C (+185 °F à +212 °F)
- Température ambiante : -40 °C jusqu'à +65 °C (-40 °F jusqu'à +149 °F). -40 °C à +55 °C (-40 °F à +131 °F) pour un flux AMLHL3 haute luminosité.
- Certificat ATEX : ITS18ATEX104171, ITS-I-23 ATEX 29460
- Certificat IECEX : IECEX ITS 18.0049
- Indice de protection suivant EN/IEC 60529 : IP66
- Résistance mécanique (shock) : IK08
- Sécurité photobiologique CEI 62778 et CEI 62471 : Risque Groupe 1 (RG1)

Options

- Câble de sécurité de conception améliorée avec plusieurs points de retenue, vendu séparément.
- Grille de protection et visière disponibles vendues séparément.
- Adaptateurs et équerres de fixation disponibles pour un montage facile mural ou sur poteau.
- Étrier en acier inox.
- Protection contre les surtensions de 10 kV/5 kA disponible uniquement pour la classification NEC/CEC.
- Pour les couleurs de peinture personnalisées, contactez votre représentant commercial Appleton. Une quantité de commande minimale est applicable.

Matériaux standards

- Corps et couvercle : aluminium sans cuivre (4/10 de 1 % maximum)
- Joints d'étanchéité : silicone
- Étrier : acier zingué
- Vis : acier inoxydable
- Bouchon : (2) aluminium fourni
- Grille de protection et câble de sécurité : acier inoxydable
- Visière : aluminium

Finitions standard

- Corps, couvercle d'optique, visière et étrier de fixation : polyester aspect bronze architectural

Certifications et conformités NEC/CEC

- Norme UL : UL 844; UL1598; UL1598A; UL 8750
- Normes CSA : CSA C22.2 n° 250.0; CSA C22.2 n° 137
- cETLus : 104364566CHI-001, 104364566CHI-002, 104364582DAL-001
- Classe de vibrations : 10 G, 10 heures, 3 axes à la fréquence de résonance du premier mode

Certifications et conformités ATEX/IECEX

- Type de certification : Areamaster(tm) 2e génération et LED à haute luminosité
 - Gaz : Zone 2
 - Conforme à la directive ATEX 2014/34/UE : Ⓢ II 3G
 - Type de protection : Ex ec mb⁺ IIC Gc
 - Classe de température : AMLG – T5 à T3; AMLH – T4 à T3

Certifications UKEX

- ITS22UKEX0683
- ITS22UKEX0684

Marquage CE et UKCA

- ATEX : EN 60079-0, EN 60079-7, EN 60079-31
- Sécurité : EN 60598-1, EN 60598-2-1, and EN 60598-2-5
- EMC : EN 61547, 61000-6-2, 61000-6-4, 61000-3-2; CISPR 15

Certifications ABS (American Bureau of Shipping)

- AMLG : 23-2372521-PDA
- AMLH : 23-2372520-PDA

DesignLights™ Consortium

- Consulter la liste DLC QPL pour connaître la liste actuelle des produits.

Produits connexes

- Industrielle Luminaire à LED Areamaster™ 2e génération HL
- Poteaux ronds coniques en acier
- Poteaux articulés en acier
- Poteaux carrés coniques en acier
- Poteaux carrés en acier
- Équerres de fixation pour projecteur

‡ mb applicable uniquement pour certaines configurations à basse température.

Luminaire à LED Areamaster™ 2e génération HL

Projecteur

Zones dangereuses

NEC/CEC : Classe I, Division 2, Groupes A, B, C, D | Classe II, Division 1, Groupes E, F, G | Classe II, Division 2, Groupes F, G | Classe III | Zone 20, 21 et 22 | Classe I, Zone 2 AEx/Ex ec mb[‡] IIC Gc | Zone 21, AEx/Ex tb IIC Db | type 3R, 4 et 4X | IP66/67 | exposition simultanée | type extérieur marin (eau salée) pour les ÉTATS-UNIS uniquement | Zones humides
ATEX/IECEX : Zones 2 – 21 et 22
Marquages : CE | UKCA
Important : Certifié par l'American Bureau of Shipping (ABS) | Vibration 10 G

Présentation illustrée

La lumière là où vous en avez besoin !

Choisissez parmi trois températures de couleur et une variété d'optiques secondaires pour mettre la lumière là où votre application en a le plus besoin. Vous ne savez pas quelle optique est la plus adaptée à votre zone de travail? Contactez votre représentant commercial pour obtenir une simulation 3D Dialux gratuite.

Le bon modèle de faisceau pour votre application

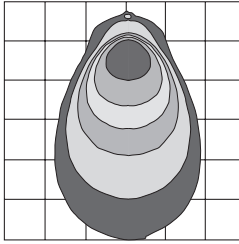

NEMA 3x3 – Mise au point très étroite de l'intensité vers l'avant de type spot. Adapté aux hauteurs de montage plus élevées (30 m/100 pi+) tout en délivrant la quantité de lumière nécessaire au sol (pieds-bougies/lux).

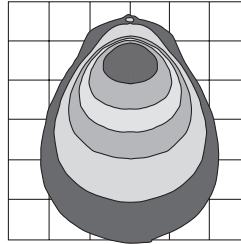

NEMA 5x5 – Mise au point étroite de l'intensité vers l'avant de type spot. Adapté aux hauteurs de montage plus élevées (15 m/50 pi+) tout en délivrant la quantité de lumière nécessaire au sol (pieds-bougies/lux).

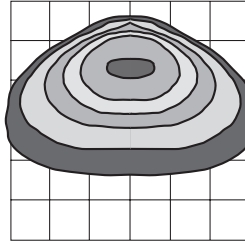

NEMA 7x6 – Imiter la distribution traditionnelle de la lumière de la lampe à décharge. L'intensité lumineuse est orientée vers l'avant et les côtés afin de maximiser l'espacement entre les luminaires.

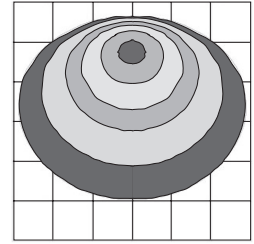

NEMA 7x7 – Diffusion uniforme de la lumière, parfaite pour la plupart des projecteurs.

Robust Design

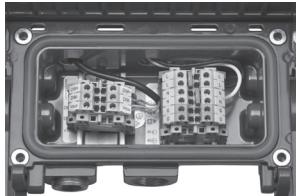

Compartiment de câblage situé dans la partie inférieure de luminaire :

Le compartiment de câblage facilement accessible avec un bornier à vis et les vis imperdables offrent une facilité et une rapidité d'installation inégalées.

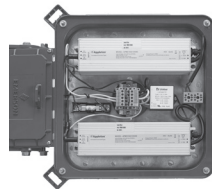

Drivers à LED remplaçables :

Faciles d'accès, les drivers à LED remplaçables sur site prolongent la durée de vie utile de votre luminaire jusqu'à 200 000 heures voire plus.

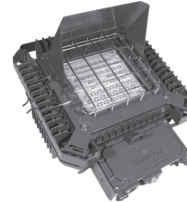

Visière et grille de protection :

La visière permet de se mettre en conformité par rapport à la réglementation en matière de pollution lumineuse et de maîtriser la distribution de la lumière. La grille de protection protège le diffuseur.

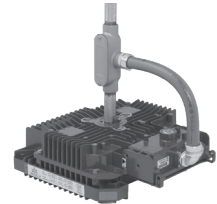

Montage plafond :

Utiliser un support borgne fileté NPT 3/4 po non pénétrant centré en haut du luminaire avec une vis de blocage intégrée. Branchement via le compartiment de câblage.

[‡] mb applicable uniquement pour certaines configurations à basse température.

Luminaire à LED Areamaster™ 2e génération HL

Projecteur

Zones dangereuses

NEC/CEC : Classe I, Division 2, Groupes A, B, C, D | Classe II, Division 1, Groupes E, F, G | Classe II, Division 2, Groupes F, G | Classe III | Zone 20, 21 et 22 | Classe I, Zone 2 AEx/Ex ec mb[†] IIC Gc | Zone 21, AEx/Ex tb IIIC Db | type 3R, 4 et 4X | IP66/67 | exposition simultanée | type extérieur marin (eau salée) pour les ÉTATS-UNIS uniquement | Zones humides
ATEX/IECEx : Zones 2 – 21 et 22
Marquages : CE | UKCA
Important : Certifié par l'American Bureau of Shipping (ABS) | Vibration 10 G

Codification des références catalogue – Luminaires Areamaster™ série 2e génération — Modèle haute luminosité

AMLG	L6	C	G	Z	BU	E	S	M	C	P
Série : AMLG - Projecteurs à LED Areamaster 2e génération	Flux lumineux : ① L6 - 9 K L7 - 15 K L8 - 19 K	Température de couleur (TCP) : C - 5 000 K (70 IRC) N - 4 000 K (80 IRC) W - 3 000 K (80 IRC) S - 1 800 K (70 CRI) A - Ambre (56 CRI)	Diffusion : G - Verre transparent F - Verre dépoli D - Polycarbonate dépoli ②	Diffusion du faisceau : 6 - NEMA 7x7 (sans optique) 7 - NEMA 7x6	Tension : BU - 120 à 277 Vca, 50/60 Hz, 125 à 300 Vcc BH - 347 à 480 Vca, 50/60 Hz ③	Fusible : Vide - Aucun fusible F - Fusibles ④	Options de surtension : Vide - Protection de 6 kV contre les surtensions S - Protection de 10 kV contre les surtensions ⑤	Option d'adaptateur métrique : Vide - Pas d'adaptateur d'entrée de câble métrique M - Adaptateurs d'entrée de câble métriques M20 (1) ⑥	Température de service : Vide - Température standard -40 °C (-40 °F) C - Température froide -55 °C (-67 °F) ⑦	Option pré-câblés : ⑧ Vide - Pas d'options pré- câblées P - Pré-câblé (cordon de 10 pieds ; 3 conducteurs ; Alimentation sans gradation) P - Pré-câblé (cordon de 10 pieds ; 5 conducteurs ; alimentation et gradation)

[†] mb applicable uniquement pour certaines configurations à basse température.

① Toutes les valeurs de flux lumineux sont typiques (tolérance +/-10 %).

② Lentille diffuse en polycarbonate disponible pour NEC/CEC uniquement. Lentille en polycarbonate diffus n'est pas disponible avec l'option de démarrage à froid.

③ Tension BH disponible pour NEC/CEC uniquement. Tension BH n'est pas disponible avec l'option Cold Start. Gradation n'est pas disponible avec la tension BH.

④ L'utilisation d'un fusible annule la classification marine. Fusible disponible pour NEC/CEC uniquement. Fusion n'est pas disponible avec l'option de démarrage à froid.

⑤ Protection contre les surtensions 10 kV disponible avec la certification NEC/CEC uniquement. La protection contre les surtensions de 10 kV n'est pas disponible avec l'option de démarrage à froid.

⑥ Adaptateur d'entrée de câble métrique M20 n'est pas disponible avec les options pré-câblées.

⑦ Option de démarrage à froid disponible avec la certification NEC/CEC uniquement. Option de démarrage à froid n'est pas disponible avec lentille en polycarbonate diffus, tension BH, fusible ou protection contre les surtensions 10 kV.

⑧ Pré-câblage disponible avec la certification NEC/CEC uniquement. Le pré-câblage n'est pas disponible avec l'option adaptateur métrique. Le serre-câble utilisé avec l'option de pré-câblage est de type 3R. Les indices IP66/IP67 et Marine ne sont pas disponibles avec l'option de pré-câblage.

Luminaire à LED Areamaster™ 2e génération HL

Projecteur

Zones dangereuses

NEC/CEC : Classe I, Division 2, Groupes A, B, C, D | Classe II, Division 1, Groupes E, F, G | Classe II, Division 2, Groupes F, G | Classe III | Zone 20, 21 et 22 | Classe I, Zone 2 AEx/Ex ec mb[‡] IIC Gc | Zone 21, AEx/Ex tb IIC Db | type 3R, 4 et 4X | IP66/67 | exposition simultanée | type extérieur marin (eau salée) pour les ÉTATS-UNIS uniquement | Zones humides
ATEX/IECEx : Zones 2 – 21 et 22
Marquages : CE | UKCA
Important : Certifié par l'American Bureau of Shipping (ABS) | Vibration 10 G

Éclairage

Codification des références catalogue – Luminaires Areamaster™ série 2e génération — Modèle haute luminosité

AMLH	L1	C	G	Z	BU	E	S	M	C	P
Série : AMLH - Projecteurs à LED Areamaster 2e génération HL	Flux lumineux : ① L1 - 24 K L2 - 30 K L3 - 38 K	Température de couleur (TCP) : C - 5 000 K (70 IRC) N - 4 000 K (80 IRC) W - 3 000 K (80 IRC) S - 1 800 K (70 CRI) A - Ambre (56 CRI)	Diffusion : G - Verre transparent F - Verre dépoli	Diffusion du faisceau : 3 - NEMA 3x3 5 - NEMA 5x5 6 - NEMA 7x7 (sans optique) 7 - NEMA 7x6	Tension : BU - 120 à 277 Vca, 50/60 Hz, 125 à 300 Vcc BH - 347 à 480 Vca, 50/60 Hz ②	Fusible : Vide - Aucun fusible F - Fusibles ③	Options de surtension : Vide - Protection de 6 kV contre les surtensions S - Protection de 10 kV contre les surtensions ④	Option d'adaptateur métrique : Vide - Pas d'adaptateur d'entrée de câble métrique M - Adaptateurs d'entrée de câble métriques M20 (1) ⑤	Température de service : Vide - Température standard -40 °C (-40 °F) C - Température froide -55 °C (-67 °F) ⑥	Option pré-câblés : ⑦ Vide - Pas d'options pré- câblées P - Pré-câblé (cordon de 10 pieds ; 3 conducteurs ; Alimentation sans gradation) P - Pré-câblé (cordon de 10 pieds ; 5 conducteurs ; alimentation et gradation)

‡ mb applicable uniquement pour certaines configurations à basse température.

① Toutes les valeurs de flux lumineux sont typiques (tolérance +/-10 %).

② Tension BH disponible pour NEC/CEC uniquement. Tension BH n'est pas disponible avec l'option Cold Start. Gradation n'est pas disponible avec la tension BH.

③ L'utilisation d'un fusible annule la classification marine. Fusible disponible pour NEC/CEC uniquement. Fusion n'est pas disponible avec l'option de démarrage à froid.

④ Protection contre les surtensions 10 kV disponible avec la certification NEC/CEC uniquement. La protection contre les surtensions de 10 kV n'est pas disponible avec l'option de démarrage à froid.

⑤ Adaptateur d'entrée de câble métrique M20 n'est pas disponible avec les options pré-câblées.

⑥ Option de démarrage à froid disponible avec la certification NEC/CEC uniquement. Option de démarrage à froid n'est pas disponible avec lentille en polycarbonate diffus, tension BH, fusible ou protection contre les surtensions 10 kV.

⑦ Pré-câblage disponible avec la certification NEC/CEC uniquement. Le pré-câblage n'est pas disponible avec l'option adaptateur métrique. Le serre-câble utilisé avec l'option de pré-câblage est de type 3R. Les indices IP66/IP67 et Marine ne sont pas disponibles avec l'option de pré-câblage.

Luminaire à LED Areamaster™ 2e génération HL

Projecteur

Zones dangereuses

NEC/CEC : Classe I, Division 2, Groupes A, B, C, D | Classe II, Division 1, Groupes E, F, G | Classe II, Division 2, Groupes F, G | Classe III | Zone 20, 21 et 22 | Classe I, Zone 2 AEx/Ex ec mb[‡] IIC Gc | Zone 21, AEx/Ex tb IIIC Db | type 3R, 4 et 4X | IP66/67 | exposition simultanée | type extérieur marin (eau salée) pour les ÉTATS-UNIS uniquement | Zones humides
ATEX/IECEX : Zones 2 – 21 et 22
Marquages : CE | UKCA
Important : Certifié par l'American Bureau of Shipping (ABS) | Vibration 10 G

Flux lumineux (efficacité) — Modèle à faible luminosité — 3 000 K, 4 000 K, 5 000 K ①

Modèle	Lampe à décharge équivalente	Modèle de distribution de la lumière	TCP (température de couleur proximale)	IRC (Indice de rendu des couleurs)	Flux lumineux	Efficacité lumineuse	TCP	IRC	Flux lumineux	Efficacité lumineuse	TCP	IRC	Flux lumineux	Efficacité lumineuse
Verre transparent														
AMLGL6	175 à 250 W	NEMA 7x6	3 000 K	80	7 350	105	4 000 K	80	8 500	121	5 000 K	70	9 500	136
		NEMA 7x7	3 000 K	80	7 650	109	4 000 K	80	9 000	129	5 000 K	70	9 900	141
AMLGL7	250 à 400 W	NEMA 7x6	3 000 K	80	11 000	99	4 000 K	80	12 950	117	5 000 K	70	14 500	131
		NEMA 7x7	3 000 K	80	11 500	104	4 000 K	80	13 650	123	5 000 K	70	15 000	135
AMLGL8	400 à 750 W	NEMA 7x6	3 000 K	80	14 500	95	4 000 K	80	16 550	109	5 000 K	70	18 500	122
		NEMA 7x7	3 000 K	80	15 000	99	4 000 K	80	17 550	115	5 000 K	70	19 500	128
Verre dépoli														
AMLGL6	175 à 250 W	NEMA 7x6	3 000 K	80	6 200	89	4 000 K	80	7 200	103	5 000 K	70	7 900	113
		NEMA 7x7	3 000 K	80	6 400	91	4 000 K	80	7 500	107	5 000 K	70	8 300	119
AMLGL7	250 à 400 W	NEMA 7x6	3 000 K	80	9 400	85	4 000 K	80	10 950	99	5 000 K	70	12 000	108
		NEMA 7x7	3 000 K	80	9 700	87	4 000 K	80	11 350	102	5 000 K	70	12 500	113
AMLGL8	400 à 750 W	NEMA 7x6	3 000 K	80	12 000	79	4 000 K	80	14 000	92	5 000 K	70	15 550	102
		NEMA 7x7	3 000 K	80	12 500	82	4 000 K	80	14 500	95	5 000 K	70	16 550	109
Polycarbonate dépoli														
AMLGL6	175 à 250 W	NEMA 7x6	3 000 K	80	5 950	85	4 000 K	80	6 950	99	5 000 K	70	7 700	110
		NEMA 7x7	3 000 K	80	6 250	89	4 000 K	80	7 300	104	5 000 K	70	8 050	115
AMLGL7	250 à 400 W	NEMA 7x6	3 000 K	80	9 000	81	4 000 K	80	10 550	95	5 000 K	70	11 700	105
		NEMA 7x7	3 000 K	80	9 450	85	4 000 K	80	11 000	99	5 000 K	70	12 200	110
AMLGL8	400 à 750 W	NEMA 7x6	3 000 K	80	11 500	76	4 000 K	80	13 500	89	5 000 K	70	15 000	99
		NEMA 7x7	3 000 K	80	12 100	80	4 000 K	80	14 150	93	5 000 K	70	15 650	103

‡ mb applicable uniquement pour certaines configurations à basse température.

① Toutes les valeurs de flux lumineux sont typiques (tolérance +/-10 %).

Luminaire à LED Areamaster™ 2e génération HL

Projecteur

Zones dangereuses

NEC/CEC : Classe I, Division 2, Groupes A, B, C, D | Classe II, Division 1, Groupes E, F, G | Classe II, Division 2, Groupes F, G | Classe III | Zone 20, 21 et 22 | Classe I, Zone 2 AEx/Ex ec mb[‡] IIC Gc | Zone 21, AEx/Ex tb IIC Db | type 3R, 4 et 4X | IP66/67 | exposition simultanée | type extérieur marin (eau salée) pour les ÉTATS-UNIS uniquement | Zones humides
ATEX/IECEX : Zones 2 – 21 et 22
Marquages : CE | UKCA
Important : Certifié par l'American Bureau of Shipping (ABS) | Vibration 10 G

Éclairage

Flux lumineux (efficacité) — Modèle à faible luminosité — Ambre, 1 800 K ①

Modèle	Lampe à décharge équivalente	Modèle de distribution de la lumière	TCP (température de couleur proximale)	IRC (Indice de rendu des couleurs)	Flux lumineux	Efficacité lumineuse	TCP	IRC	Flux lumineux	Efficacité lumineuse
Verre transparent										
AMLGL6	175 à 250 W	NEMA 7x6	Ambre	56	5 400	78	1 800 K	70	6 150	89
		NEMA 7x7	Ambre	56	5 900	82	1 800 K	70	6 700	94
AMLGL7	250 à 400 W	NEMA 7x6	Ambre	56	8 150	73	1 800 K	70	9 300	84
		NEMA 7x7	Ambre	56	8 550	78	1 800 K	70	9 800	89
AMLGL8	400 à 750 W	NEMA 7x6	Ambre	56	10 150	67	1 800 K	70	11 650	77
		NEMA 7x7	Ambre	56	10 450	69	1 800 K	70	12 250	81
Verre dépoli										
AMLGL6	175 à 250 W	NEMA 7x6	Ambre	56	4 550	66	1 800 K	70	5 250	76
		NEMA 7x7	Ambre	56	4 950	69	1 800 K	70	5 600	79
AMLGL7	250 à 400 W	NEMA 7x6	Ambre	56	6 900	63	1 800 K	70	7 900	71
		NEMA 7x7	Ambre	56	7 150	65	1 800 K	70	8 250	75
AMLGL8	400 à 750 W	NEMA 7x6	Ambre	56	8 500	56	1 800 K	70	9 950	66
		NEMA 7x7	Ambre	56	8 800	58	1 800 K	70	10 300	68
Polycarbonate dépoli										
AMLGL6	175 à 250 W	NEMA 7x6	Ambre	56	4 300	62	1 800 K	70	4 950	72
		NEMA 7x7	Ambre	56	4 700	66	1 800 K	70	5 350	75
AMLGL7	250 à 400 W	NEMA 7x6	Ambre	56	6 600	60	1 800 K	70	7 500	67
		NEMA 7x7	Ambre	56	6 850	62	1 800 K	70	7 850	71
AMLGL8	400 à 750 W	NEMA 7x6	Ambre	56	8 050	53	1 800 K	70	9 450	62
		NEMA 7x7	Ambre	56	8 350	55	1 800 K	70	9 850	65

[‡] mb applicable uniquement pour certaines configurations à basse température.

① Toutes les valeurs de flux lumineux sont typiques (tolérance +/-10 %).

Luminaire à LED Areamaster™ 2e génération HL

Projecteur

Zones dangereuses

NEC/CEC : Classe I, Division 2, Groupes A, B, C, D | Classe II, Division 1, Groupes E, F, G | Classe II, Division 2, Groupes F, G | Classe III | Zone 20, 21 et 22 | Classe I, Zone 2 AEx/Ex ec mb[‡] IIC Gc | Zone 21, AEx/Ex tb IIC Db | type 3R, 4 et 4X | IP66/67 | exposition simultanée | type extérieur marin (eau salée) pour les ÉTATS-UNIS uniquement | Zones humides
ATEX/IECEX : Zones 2 – 21 et 22
Marquages : CE | UKCA
Important : Certifié par l'American Bureau of Shipping (ABS) | Vibration 10 G

Flux lumineux (efficacité) — Modèle haute luminosité — 3 000 K, 4 000 K, 5 000 K ①

Modèle	Lampe à décharge équivalente	Modèle de distribution de la lumière	TCP (température de couleur proximale)	IRC (Indice de rendu des couleurs)	Flux lumineux	Efficacité lumineuse	TCP	IRC	Flux lumineux	Efficacité lumineuse	TCP	IRC	Flux lumineux	Efficacité lumineuse
Verre transparent														
AMLHL1	1000 W	NEMA 3x3	3 000 K	80	19 350	109	4 000 K	80	20 250	114	5 000 K	70	22 750	128
		NEMA 5x5	3 000 K	80	20 850	117	4 000 K	80	21 900	123	5 000 K	70	25 000	140
		NEMA 7x6	3 000 K	80	19 000	107	4 000 K	80	20 500	115	5 000 K	70	23 000	129
		NEMA 7x7	3 000 K	80	20 100	113	4 000 K	80	21 300	120	5 000 K	70	24 250	136
AMLHL2	1000 à 1500 W	NEMA 3x3	3 000 K	80	23 450	106	4 000 K	80	24 600	111	5 000 K	70	27 500	124
		NEMA 5x5	3 000 K	80	25 500	115	4 000 K	80	26 700	120	5 000 K	70	30 000	135
		NEMA 7x6	3 000 K	80	23 200	105	4 000 K	80	25 000	113	5 000 K	70	27 950	126
		NEMA 7x7	3 000 K	80	24 650	111	4 000 K	80	26 100	118	5 000 K	70	29 750	134
AMLHL3	1500 W	NEMA 3x3	3 000 K	80	29 500	99	4 000 K	80	30 950	104	5 000 K	70	34 750	117
		NEMA 5x5	3 000 K	80	32 000	107	4 000 K	80	33 600	113	5 000 K	70	37 500	126
		NEMA 7x6	3 000 K	80	29 300	98	4 000 K	80	31 500	106	5 000 K	70	35 350	119
		NEMA 7x7	3 000 K	80	31 000	104	4 000 K	80	32 800	110	5 000 K	70	37 400	126
Verre dépoli														
AMLHL1	1000 W	NEMA 3x3	3 000 K	80	17 200	97	4 000 K	80	17 950	101	5 000 K	70	20 000	112
		NEMA 5x5	3 000 K	80	18 600	104	4 000 K	80	19 350	109	5 000 K	70	21 550	121
		NEMA 7x6	3 000 K	80	16 150	91	4 000 K	80	17 300	97	5 000 K	70	19 500	110
		NEMA 7x7	3 000 K	80	16 850	95	4 000 K	80	18 000	101	5 000 K	70	20 500	115
AMLHL2	1000 à 1500 W	NEMA 3x3	3 000 K	80	21 000	95	4 000 K	80	21 950	99	5 000 K	70	24 750	111
		NEMA 5x5	3 000 K	80	22 650	102	4 000 K	80	23 600	106	5 000 K	70	26 000	117
		NEMA 7x6	3 000 K	80	19 600	88	4 000 K	80	21 000	95	5 000 K	70	23 700	107
		NEMA 7x7	3 000 K	80	20 550	93	4 000 K	80	21 950	99	5 000 K	70	25 000	113
AMLHL3	1500 W	NEMA 3x3	3 000 K	80	26 400	89	4 000 K	80	27 500	92	5 000 K	70	31 000	104
		NEMA 5x5	3 000 K	80	28 600	96	4 000 K	80	29 750	100	5 000 K	70	33 500	112
		NEMA 7x6	3 000 K	80	24 750	83	4 000 K	80	26 550	89	5 000 K	70	29 950	101
		NEMA 7x7	3 000 K	80	26 000	87	4 000 K	80	27 700	93	5 000 K	70	31 500	106

‡ mb applicable uniquement pour certaines configurations à basse température.

① Toutes les valeurs de flux lumineux sont typiques (tolérance +/-10 %).

Luminaire à LED Areamaster™ 2e génération HL

Projecteur

Zones dangereuses

NEC/CEC : Classe I, Division 2, Groupes A, B, C, D | Classe II, Division 1, Groupes E, F, G | Classe II, Division 2, Groupes F, G | Classe III | Zone 20, 21 et 22 | Classe I, Zone 2 AEx/Ex ec mb⁺ IIC Gc | Zone 21, AEx/Ex tb IIC Db | type 3R, 4 et 4X | IP66/67 | exposition simultanée | type extérieur marin (eau salée) pour les ÉTATS-UNIS uniquement | Zones humides
ATEX/IECEX : Zones 2 – 21 et 22
Marquages : CE | UKCA
Important : Certifié par l'American Bureau of Shipping (ABS) | Vibration 10 G

Éclairage

Flux lumineux (efficacité) — Modèle haute luminosité — Ambre, 1 800 K ①

Modèle	Lampe à décharge équivalente	Modèle de distribution de la lumière	TCP (température de couleur proximale)	IRC (indice de rendu des couleurs)	Flux lumineux	Efficacité lumineuse	TCP	IRC	Flux lumineux	Efficacité lumineuse		
Verre transparent												
AMLHL1	1000 W	NEMA 3x3	Ambre	56	14 050	76	1 800 K	70	14 450	78		
		NEMA 5x5	Ambre	56	14 350	78	1 800 K	70	15 900	86		
		NEMA 7x6	Ambre	56	13 350	73	1 800 K	70	15 050	82		
		NEMA 7x7	Ambre	56	14 150	77	1 800 K	70	15 850	86		
AMLHL2	1000 à 1500 W	NEMA 3x3	Ambre	56	16 200	73	1 800 K	70	16 850	76		
		NEMA 5x5	Ambre	56	16 700	75	1 800 K	70	18 600	83		
		NEMA 7x6	Ambre	56	15 600	71	1 800 K	70	17 550	79		
AMLHL3	1500 W	NEMA 7x7	Ambre	56	16 550	75	1 800 K	70	18 500	83		
		NEMA 3x3	Ambre	56	18 750	63	1 800 K	70	19 850	67		
		NEMA 5x5	Ambre	56	19 850	67	1 800 K	70	21 850	73		
		NEMA 7x6	Ambre	56	18 450	62	1 800 K	70	20 700	69		
AMLHL3	1500 W	NEMA 7x7	Ambre	56	19 500	66	1 800 K	70	21 800	73		
		Verre dépoli										
		AMLHL1	1000 W	NEMA 3x3	Ambre	56	12 500	68	1 800 K	70	12 850	70
				NEMA 5x5	Ambre	56	12 650	69	1 800 K	70	14 200	77
NEMA 7x6	Ambre			56	11 350	62	1 800 K	70	13 000	71		
NEMA 7x7	Ambre			56	12 000	66	1 800 K	70	13 500	73		
AMLHL2	1000 à 1500 W	NEMA 3x3	Ambre	56	14 250	64	1 800 K	70	15 000	67		
		NEMA 5x5	Ambre	56	14 850	67	1 800 K	70	16 500	74		
		NEMA 7x6	Ambre	56	13 250	60	1 800 K	70	15 200	68		
		NEMA 7x7	Ambre	56	14 050	63	1 800 K	70	15 800	71		
AMLHL3	1500 W	NEMA 3x3	Ambre	56	16 950	57	1 800 K	70	17 650	59		
		NEMA 5x5	Ambre	56	17 400	59	1 800 K	70	19 500	65		
		NEMA 7x6	Ambre	56	15 800	53	1 800 K	70	17 900	60		
		NEMA 7x7	Ambre	56	16 450	55	1 800 K	70	18 600	62		

‡ mb applicable uniquement pour certaines configurations à basse température.

① Toutes les valeurs de flux lumineux sont typiques (tolérance +/-10 %).

Luminaire à LED Areamaster™ 2e génération HL

Projecteur

Zones dangereuses

NEC/CEC : Classe I, Division 2, Groupes A, B, C, D | Classe II, Division 1, Groupes E, F, G | Classe II, Division 2, Groupes F, G | Classe III | Zone 20, 21 et 22 | Classe I, Zone 2 AEx/Ex ec mb[‡] IIC Gc | Zone 21, AEx/Ex tb IIC Db | type 3R, 4 et 4X | IP66/67 | exposition simultanée | type extérieur marin (eau salée) pour les ÉTATS-UNIS uniquement | Zones humides
ATEX/IECEX : Zones 2 – 21 et 22
Marquages : CE | UKCA
Important : Certifié par l'American Bureau of Shipping (ABS) | Vibration 10 G

Caractéristiques électriques ①

Modèle	Tension	Puissance consommée (watts)	Courant d'entrée (A)	Facteur de puissance (FP)	Taux de distorsion harmonique (THD)
Modèle à faible luminosité					
AMLGL6	120 Vac	73	0,62	> 0,9	< 20 %
	277 Vac	71	0,27		
	125 Vdc	69	0,55	S.O.	S.O.
	300 Vdc	68	0,23		
	347 Vac	71	0,21	> 0,9	< 20 %
	480 Vac	71	0,16		
AMLGL7	120 Vac	111	0,94	> 0,9	< 20 %
	277 Vac	106	0,43		
	125 Vdc	113	0,90	S.O.	S.O.
	300 Vdc	111	0,37		
	347 Vac	115	0,33	> 0,9	< 20 %
	480 Vac	115	0,25		
AMLGL8	120 Vac	154	1,30	> 0,9	< 20 %
	277 Vac	146	0,56		
	125 Vdc	156	1,25	S.O.	S.O.
	300 Vdc	152	0,51		
	347 Vac	150	0,43	> 0,9	< 20 %
	480 Vac	149	0,32		
Modèle haute luminosité					
AMLHL1	120 Vac	180	1,52	> 0,9	< 20 %
	277 Vac	176	0,67		
	125 Vdc	172	1,38	S.O.	S.O.
	300 Vdc	170	0,57		
	347 Vac	179	0,52	> 0,9	< 20 %
	480 Vac	179	0,39		
AMLHL2	120 Vac	231	1,94	> 0,9	< 20 %
	277 Vac	231	0,88		
	125 Vdc	220	1,76	S.O.	S.O.
	300 Vdc	217	0,72		
	347 Vac	219	0,64	> 0,9	< 20 %
	480 Vac	219	0,47		
AMLHL3	120 Vac	317	2,67	> 0,9	< 20 %
	277 Vac	303	1,15		
	125 Vdc	305	2,44	S.O.	S.O.
	300 Vdc	298	0,99		
	347 Vac	299	0,87	> 0,9	< 20 %
	480 Vac	298	0,63		

Remarque : Protection contre les surtensions : protection intégrale de 6 kV contre les surtensions. Option de protection contre les surtensions de 10 kV.

‡ mb applicable uniquement pour certaines configurations à basse température.

① Toutes les valeurs sont typiques (tolérance +/-10 %).

Luminaire à LED Areamaster™ 2e génération HL

Projecteur

Zones dangereuses

NEC/CEC : Classe I, Division 2, Groupes A, B, C, D | Classe II, Division 1, Groupes E, F, G | Classe II, Division 2, Groupes F, G | Classe III | Zone 20, 21 et 22 | Classe I, Zone 2 AEx/Ex ec mb⁺ IIC Gc | Zone 21, AEx/Ex tb IIIC Db | type 3R, 4 et 4X | IP66/67 | exposition simultanée | type extérieur marin (eau salée) pour les ÉTATS-UNIS uniquement | Zones humides
ATEX/IECEX : Zones 2 – 21 et 22
Marquages : CE | UKCA
Important : Certifié par l'American Bureau of Shipping (ABS) | Vibration 10 G

Éclairage

Codes de température NEC/CEC

Modèle	Courant maximum du driver à LED (mA)	Température ambiante maximale C° (F°)	Gaz		Poussière		Mixte Classe I, division 2 et classe II, division 1	Gaz Ex ec IIC, classe I, zone 2, AEx ec IIC	Poussière Ex tb IIIC, zone 21, AEx tb IIIC
			Classe I, division 2 groupes A, B, C, D	Classe I, zone 2, groupe IIC	Classe II, division 1, groupes E, F, G	Zone 20, groupe IIIC			
AMLGL6	410	40 (104)	T5	T5	T6	T6	T4A	T5	T85 °C
		55 (131)	T4A	T4	T6	T6	T4A	T4	T85 °C
		65 (149)	T4A	T4	T6	T6	T4	T4	T85 °C
AMLGL7	680	40 (104)	T4	T4	T6	T6	T4	T4	T85 °C
		55 (131)	T3C	T3	T6	T6	T3C	T3	T85 °C
		65 (149)	T3C ①	T3 ①	T5 ①	T5 ①	T3C ①	T3 ②	T100 °C ②
AMLGL8	930	40 (104)	T3C	T3	T6	T6	T3C	T3	T85 °C
		55 (131)	T3B ①	T3 ①	T5 ①	T5 ①	T3A ①	T3 ①	T100 °C ②
		65 (149)	T3A ①	T3 ①	T5 ①	T5 ①	T3A ①	T3 ①	T100 °C ②
AMLHL1	530	40 (104)	T4A	T4	T6/T5 ③	T6/T5 ③	T4A	T4	T85°C/T100°C ③
		55 (131)	T4A	T4	T6/T5 ③	T6/T5 ③	T4A	T4	T85°C/T100°C ③
		65 (149)	T4	T4	T5 ③	T5 ③	T4	T4	T100°C
AMLHL2	680	40 (104)	T4	T4	T6/T5 ③	T6/T5 ③	T4	T4	T85°C/T100°C ③
		55 (131)	T4	T4	T5 ③	T5 ③	T4	T4	T100°C
		65 (149)	T3C	T3	T5 ③	T5 ③	T4	T3	T100°C
AMLHL3	915	40 (104)	T3C	T3	T6/T5 ③	T6/T5 ③	T3C	T3	T85°C/T100°C ③
		55 (131)	T3C	T3	T5 ③	T5 ③	T3C	T3	T100°C
		65 (149)	—	—	—	—	—	—	—

NEC/CEC – Les numéros de valeur « T » représentent la température interne maximale ou la température de surface maximale ④ ⑤

N° « T »	T1	350	325	T2	T2A	T2B	T2C	T2D	T3	T3A	T3B	T3C	T4	T4A	T5	T6
Plage de temp. en °C (°F)	+351 à +450 (+664 à +842)	+326 à +350 (+619 à +662)	+301 à +325 (+574 à +617)	+281 à +300 (+538 à +572)	+261 à +280 (+502 à +536)	+231 à +260 (+448 à +500)	+216 à +230 (+421 à +446)	+201 à +215 (+394 à +419)	+181 à +200 (+358 à +392)	+166 à +180 (+331 à +356)	+161 à +165 (+322 à +329)	+136 à +160 (+277 à +320)	+121 à +135 (+250 à +275)	+101 à +120 (+214 à +248)	+86 à +100 (+187 à +212)	+85 (+185)

Remarque : Température du fil d'alimentation pour tous : 90 °C, 194 °F Pour les tensions d'entrée de 125 à 169 Vcc une température ambiante supérieure à +55 °C (+131 °F) n'est pas autorisée.
‡ mb applicable uniquement pour certaines configurations à basse température.

① L'option d'optique en polycarbonate dépoli n'est pas certifiée pour ces combinaisons de température ambiante et de flux lumineux. Polycarbonate dépoli non disponible pour la série AMLH à lumen élevé.

② L'optique en polycarbonate dépoli est certifiée uniquement pour NEC/CEC. Aucune orientation vers le haut pour l'installation.

③ T5 est le code de température maximum autorisé et T100 °C est la température maximale autorisée lorsque le numéro de modèle inclut une optique secondaire 3x3.

④ Les numéros de valeur « T » représentent la température interne maximale pour les zones de classe I, division 2 et classe I, zone 2 désignées par le NEC.

⑤ Les numéros de valeur « T » représentent la température de surface maximale sous une couche de poussière dans les zones de classe II, division 1 et classe I, zone 2 désignées par le NEC ou les zones 2 (gaz) et 22 (poussière) désignées par la CEI.

Luminaire à LED Areamaster™ 2e génération HL

Projecteur

Zones dangereuses

NEC/CEC : Classe I, Division 2, Groupes A, B, C, D | Classe II, Division 1, Groupes E, F, G | Classe II, Division 2, Groupes F, G | Classe III | Zone 20, 21 et 22 | Classe I, Zone 2 AEx/Ex ec mb[†] IIC Gc | Zone 21, AEx/Ex tb IIC Db | type 3R, 4 et 4X | IP66/67 | exposition simultanée | type extérieur marin (eau salée) pour les ÉTATS-UNIS uniquement | Zones humides
ATEX/IECEx : Zones 2 – 21 et 22
Marquages : CE | UKCA
Important : Certifié par l'American Bureau of Shipping (ABS) | Vibration 10 G

Codes de température ATEX/IECEx

Modèle	Courant maximum du driver à LED (mA)	Gaz – Classe T			Poussières – Température de surface		
		+40 °C (+104 °F)	+55 °C (+131 °F)	+65° C (+149° F)	+40 °C (+104 °F)	+55 °C (+131 °F)	+65° C (+149° F)
AMLGL6	410	T5	T4	T4	T85°C	T85°C	T85°C
AMLGL7	680	T4	T3	T3	T85°C	T85°C	T100°C
AMLGL8	930	T3	T3	T3	T85°C	T100°C	T100°C
AMLHL1	530	T4	T4	T4	T85°C ①	T85°C ①	T100°C
AMLHL2	680	T4	T4	T3	T85°C ①	T100°C	T100°C
AMLHL3	915	T3	T3	—	T85°C ①	T100°C	—

ATEX/IECEx – Les numéros de valeur « T » représentent la température interne maximale ou la température de surface maximale.

N° « T »	T1	T2	T3	T4	T5	T6
Plage de temp. en °C (°F)	+301 à +450 (+547 à +842)	+201 à +300 (+394 à +572)	+136 à +200 (+277 à +392)	+101 à +135 (+214 à +275)	+86 à +100 (+187 à +212)	+85 (+185)

† mb applicable uniquement pour certaines configurations à basse température.

① Areamaster à lumen élevé avec une température de surface optique secondaire 3x3 est T100 °C pour ces plages.

Luminaire à LED Areamaster™ 2e génération HL

Projecteur

Zones dangereuses

NEC/CEC : Classe I, Division 2, Groupes A, B, C, D | Classe II, Division 1, Groupes E, F, G | Classe II, Division 2, Groupes F, G | Classe III | Zone 20, 21 et 22 | Classe I, Zone 2 AEx/Ex ec mb[‡] IIC Gc | Zone 21, AEx/Ex tb IIC Db | type 3R, 4 et 4X | IP66/67 | exposition simultanée | type extérieur marin (eau salée) pour les ÉTATS-UNIS uniquement | Zones humides
ATEX/IECEx : Zones 2 – 21 et 22
Marquages : CE | UKCA
Important : Certifié par l'American Bureau of Shipping (ABS) | Vibration 10 G

Éclairage

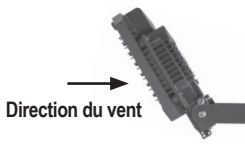
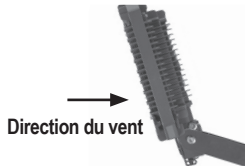
Catégorie de luminaire		Surface de projection avant (SPA) pi ²	Coefficient de frottement (CF)	Surface de projection effective (SPE) = SPA*CF pi ²
Modèle AMLG				
90° au sol (montage le plus défavorable)		1,52	1,20	1,82
45° au sol (montage standard)		1,07	1,2	1,28
Modèle haute luminosité – AMLH				
90° au sol (montage le plus défavorable)		2,04	1,20	2,45
45° au sol (montage standard)		1,44	1,20	1,73

[‡] mb applicable uniquement pour certaines configurations à basse température.







Luminaire à LED Areamaster™ 2e génération HL

Projecteur

Zones dangereuses

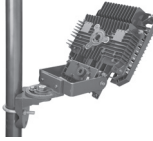
NEC/CEC : Classe I, Division 2, Groupes A, B, C, D | Classe II, Division 1, Groupes E, F, G | Classe II, Division 2, Groupes F, G | Classe III | Zone 20, 21 et 22 | Classe I, Zone 2 AEx/Ex ec mb[‡] IIC Gc | Zone 21, AEx/Ex tb IIIC Db | type 3R, 4 et 4X | IP66/67 | exposition simultanée | type extérieur marin (eau salée) pour les ÉTATS-UNIS uniquement | Zones humides
ATEX/IECEX : Zones 2 – 21 et 22
Marquages : CE | UKCA
Important : Certifié par l'American Bureau of Shipping (ABS) | Vibration 10 G

Accessoires et pièces de rechange

	Numéro du modèle	Poids en kg (lb)	Référence catalogue
Support de montage sur traverse			
	Réglage horizontal de 180° avec indication de l'angle en degrés. Facilite l'installation du projecteur sur une traverse ou autre surface plane ou sur l'accessoire réf. GAM8WB. Vis de fixation de l'étrier du projecteur fournie. Fonte malléable zinguée avec passivation chromique et finition en polyester aspect bronze architectural.	1,4 (3,1)	GAM8CA
Support de montage sur conduite ou mur			
	Utilisé avec la réf. GAM8CA. Se fixe sur une conduite verticale ou horizontale de 25 à 62,5 mm (1 po à 2-1/2 po) de diamètre, ou sur des surfaces planes. Étriers de fixation et boulons de support sur traverse fournis. Font malléable zinguée avec passivation chromique et finition en polyester aspect bronze architectural.	2,9 (6,4)	GAM8WB
	<i>Support de montage sur traverse (GAM8CA) utilisé avec le support de montage mural ou sur conduite (GAM8WB).</i>		
Montage à emboîtement sur poteau			
	Montage sur des tenons de poteau de 25,4 mm ou 37,5 mm (1 po ou 1-1/2 po) de diamètre. Vis de fixation de l'étrier du projecteur, 3 boulons d'arrêt et serre-câbles fournis. Corps en fonte malléable zinguée et chapeau en fonte d'aluminium. L'ensemble est peint avec une finition en polyester aspect bronze architectural.	2,4 (5,3)	AMLEDSF1
	Montage sur des tenons de poteau de 37,5 mm ou 50 mm (1-1/2 po ou 2 po) de diamètre. Vis de fixation de l'étrier du projecteur, 3 boulons d'arrêt et serre-câbles fournis. Corps en fonte malléable zinguée et chapeau en fonte d'aluminium. L'ensemble est peint avec une finition en polyester aspect bronze architectural.	2,4 (5,3)	GSF20
	Montage sur des tenons de poteau de 50 ou 62,5 mm (2 po ou 2-1/2 po) de diamètre. Vis de fixation de l'étrier du projecteur, 3 boulons d'arrêt et serre-câbles fournis. Font malléable zinguée avec passivation chromique et finition en polyester aspect bronze architectural.	2,8 (6,2)	GAM8SF

[‡] mb applicable uniquement pour certaines configurations à basse température.







Luminaire à LED Areamaster™ 2e génération HL

Projecteur

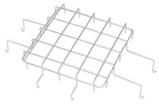
Zones dangereuses

NEC/CEC : Classe I, Division 2, Groupes A, B, C, D | Classe II, Division 1, Groupes E, F, G | Classe II, Division 2, Groupes F, G | Classe III | Zone 20, 21 et 22 | Classe I, Zone 2 AEx/Ex ec mb[†] IIC Gc | Zone 21, AEx/Ex tb IIC Db | type 3R, 4 et 4X | IP66/67 | exposition simultanée | type extérieur marin (eau salée) pour les ÉTATS-UNIS uniquement | Zones humides
ATEX/IECEX : Zones 2 – 21 et 22
Marquages : CE | UKCA
Important : Certifié par l'American Bureau of Shipping (ABS) | Vibration 10 G

Accessoires et pièces de rechange

	Numéro du modèle	Poids en kg (lb)	Référence catalogue
Support mural			
	Utilisé avec les modèles GAM8SF pour permettre une fixation murale. Acier galvanisé.	4,8 (10,5)	GPSWB6GAL
Grille de protection			
	AMLGL6, AMLGL7, AMLGL8	0,2 (0,4)	LGGUARD
	AMLHL1, AMLHL2, AMLHL3		LHGUARD
Safety Cable			
	Acier inox - 1,22 m (4 pi)	0,2 (0,4)	LEDSC
	Acier inox - 2,44 m (8 pi)	0,4 (0,8)	LEDSC8
Visière pour une conception adaptée au ciel étoilé- Acier avec finition polyester bronze architectural			
	AMLGL6, AMLGL7, AMLGL8	0,2 (0,4)	AMLGV
	AMLHL1, AMLHL2, AMLHL3		AMLHV
Base de projecteur portable			
	Base de projecteurs portable pour les applications d'éclairage temporaire. À utiliser avec une grille de protection. Fonte malléable à finition polyester aspect bronze architectural.	2,4 (5,2)	GAMPFB
Couvercles/optiques de rechange			
	Verre transparent — AMLGL6, AMLGL7, AMLGL8	2,2 (4,8)	AMLGCLEAR
	Verre dépoli — AMLGL6, AMLGL7, AMLGL8	2,0 (4,5)	AMLG Frost
	Polycarbonate dépoli — AMLGL6, AMLGL7, AMLGL8	1,6 (3,5)	AMLGDIFFP
	Verre transparent — AMLHL1, AMLHL2, AMLHL3	2,4 (5,3)	AMLHCLEAR
	Verre dépoli — AMLHL1, AMLHL2, AMLHL3	2,4 (5,3)	AMLHFrost
Étrier			
	Étrier en acier inoxydable Pour les installations nécessitant un niveau de protection plus élevé contre la corrosion. Fabriqué avec tous les composants en acier inoxydable, sans finition peinte.	1,8 (4,0)	AMLYMSS
	Étrier de remplacement en bronze architectural - Correspond à la configuration des trous de montage de la série de projecteurs à LED Crouse-Hinds™ † Champ FMVA et Champ Pro PFMA.	1,41 (3,1)	AMLYMCH

† mb applicable uniquement pour certaines configurations à basse température.

†+ Crouse-Hinds est une marque déposée de Cooper Industries, Inc., une filiale à part entière d'Eaton Corporation plc.

Luminaire à LED Areamaster™ 2e génération HL

Projecteur

Zones dangereuses

NEC/CEC : Classe I, Division 2, Groupes A, B, C, D | Classe II, Division 1, Groupes E, F, G | Classe II, Division 2, Groupes F, G | Classe III | Zone 20, 21 et 22 | Classe I, Zone 2 AEx/Ex ec mb[‡] IIC Gc | Zone 21, AEx/Ex tb IIIC Db | type 3R, 4 et 4X | IP66/67 | exposition simultanée | type extérieur marin (eau salée) pour les ÉTATS-UNIS uniquement | Zones humides
ATEX/IECEX : Zones 2 – 21 et 22
Marquages : CE | UKCA
Important : Certifié par l'American Bureau of Shipping (ABS) | Vibration 10 G



Kit de cellule photoélectrique – séparées, le boîtier de l'appareil à l'entrée encastrée FS (étape 1) et la cellule photoélectrique du couvercle FS (étape 2)

Plage de tensions	VA max.	VA max.	Ampérage de courant max.	Référence catalogue de la cellule photoélectrique	Référence catalogue du boîtier de l'appareil	
					Fer	Aluminium

Étape 1 : Boîtier de l'appareil à l'entrée encastrée FS ; boîtier FS simple de 50 mm (2,00 po) de profondeur, avec une entrée inférieure à 3/4 po NPT – à commander séparément

— Raccorder le boîtier FS au compartiment de câblage du luminaire à l'aide d'un raccord fileté de conduit de 3/4 po NPT ou d'un coude à 90° de 3/4 po NPT. Acheté séparément auprès d'un autre fournisseur.



S.O.	S.O.	S.O.	S.O.	—	APP-FS-1-75	APP-FS-1-75-A
------	------	------	------	---	-------------	---------------

Étape 2 : Cellule photoélectrique du couvercle FS pour installation dans un boîtier d'appareil à l'entrée encastrée FS – à commander séparément.

— Fourni avec deux vis en acier inoxydable et un joint d'étanchéité en néoprène, référence catalogue : FS-GKR-1N



120 V, 50/60 Hz	1 000	1 000	8,3 A	FSKA-PC120D2	—	—
208 V, 50/60 Hz	1 000	1 000	4,8 A			
240 V, 50/60 Hz	1 000	1 000	4,2 A	FSKA-PC247D2	—	—
277 V, 50/60 Hz	1 000	1 000	3,6 A			

[‡] mb applicable uniquement pour certaines configurations à basse température.

Luminaire à LED Areamaster™ 2e génération HL

Projecteur

Zones dangereuses

NEC/CEC : Classe I, Division 2, Groupes A, B, C, D | Classe II, Division 1, Groupes E, F, G | Classe II, Division 2, Groupes F, G | Classe III | Zone 20, 21 et 22 | Classe I, Zone 2 AEx/Ex ec mb[‡] IIC Gc | Zone 21, AEx/Ex tb IIC Db | type 3R, 4 et 4X | IP66/67 | exposition simultanée | type extérieur marin (eau salée) pour les ÉTATS-UNIS uniquement | Zones humides
ATEX/IECEX : Zones 2 – 21 et 22
Marquages : CE | UKCA
Important : Certifié par l'American Bureau of Shipping (ABS) | Vibration 10 G

Éclairage

Drivers à LED de rechange

Modèle	Tension	Puissance du driver	Paramètre de courant constant	Référence catalogue
Modèle à faible luminosité — température standard, -40 °C (-40 °F)				
AMLGL6C, AMLGL6N, AMLGL6W, AMLGL6S, AMLGL6A	BU	100 W	410 mA	APMS100C105UD41
	BH			APMS100C105HD41
AMLGL7W	BU	150 W	650 mA	APMS150C105UD65
	BH			APMS150C105HD65
AMLGL7C, AMLGL7N, AMLGL7S, AMLGL7A	BU	150 W	680 mA	APMS150C105UD68
	BH			APMS150C105HD68
AMLGL8W	BU	150 W	890 mA	APMS150C105UD89
	BH			APMS150C105HD89
AMLGL8C, AMLGL8N, AMLGL8S, AMLGL8A	BU	150 W	930 mA	APMS150C105UD93
	BH			APMS150C105HD93
Modèle haute luminosité — température froide, -55 °C (-67 °F)				
AMLGL6 - all CCTs	BU	100 W	410 mA	APMZ100C090UD41
AMLGL7 - all CCTs	BU	150 W	680 mA	APMZ150C135UD68
AMLGL8 - all CCTs	BU	150 W	930 mA	APMZ150C135UD93
Modèle à faible luminosité — température standard, -40 °C (-40 °F)				
AMLHL1C, AMLHL1N, AMLHL1W, AMLHL1S, AMLHL1A	BU	100 W	530 mA	APMS100C105UD53
	BH			APMS100C105HD53
AMLHL2W	BU	150 W	650 mA	APMS150C105UD65
	BH			APMS150C105HD65
AMLHL2C, AMLHL2N, AMLHL2S, AMLHL2A	BU	150 W	680 mA	APMS150C105UD68
	BH			APMS150C105HD68
AMLHL3W	BU	150 W	890 mA	APMS150C105UD89
	BH			APMS150C105HD89
AMLHL3C, AMLHL3N, AMLHL3S, AMLHL3A	BU	150 W	915 mA	APMS150C105UD91
	BH			APMS150C105HD91
Modèle haute luminosité — température froide, -55 °C (-67 °F)				
AMLHL1 - tous les CCT	BU	100 W	530 mA	APMZ100C090UD53
AMLHL2 - tous les CCT	BU	150 W	680 mA	APMZ150C135UD68
AMLHL3 - tous les CCT	BU	150 W	915 mA	APMZ150C135UD93



Poids du luminaire

Numéro du modèle	Poids en kg (lb)
Modèle à faible luminosité — Luminaires AMLGL6, AMLGL7, AMLGL8	9,8 (21,6)
Modèle haute luminosité — Luminaires AMLHL1, AMLHL2, AMLHL3	16,1 (35,4)

‡ mb applicable uniquement pour certaines configurations à basse température.

Luminaire à LED Areamaster™ 2e génération HL

Projecteur

Zones dangereuses

NEC/CEC : Classe I, Division 2, Groupes A, B, C, D | Classe II, Division 1, Groupes E, F, G | Classe II, Division 2, Groupes F, G | Classe III | Zone 20, 21 et 22 | Classe I, Zone 2 AEx/Ex ec mb[‡] IIC Gc | Zone 21, AEx/Ex tb IIC Db | type 3R, 4 et 4X | IP66/67 | exposition simultanée | type extérieur marin (eau salée) pour les ÉTATS-UNIS uniquement | Zones humides
ATEX/IECEX : Zones 2 – 21 et 22
Marquages : CE | UKCA
Important : Certifié par l'American Bureau of Shipping (ABS) | Vibration 10 G

Dimensions du AMLG en millimètres (pouces) — Projecteurs — Modèle à faible luminosité

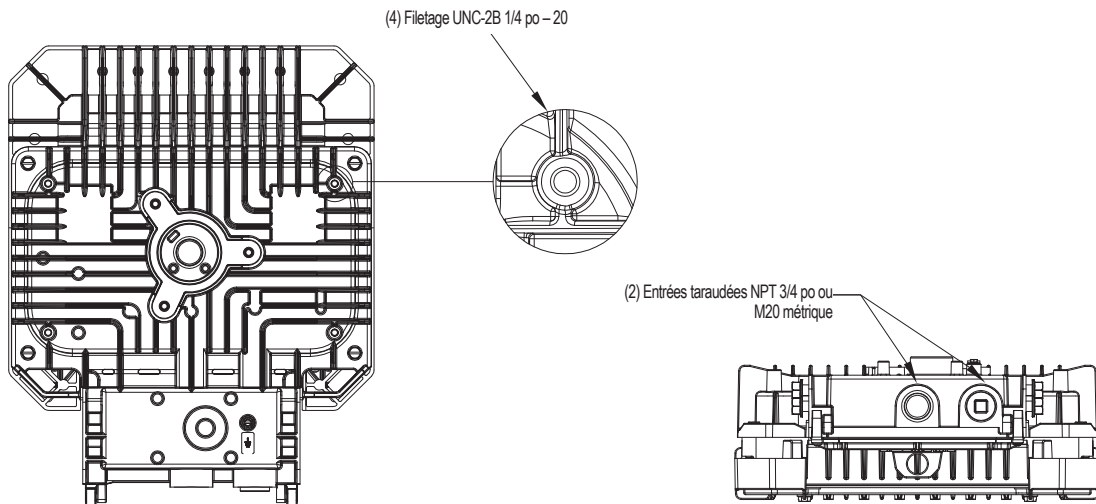
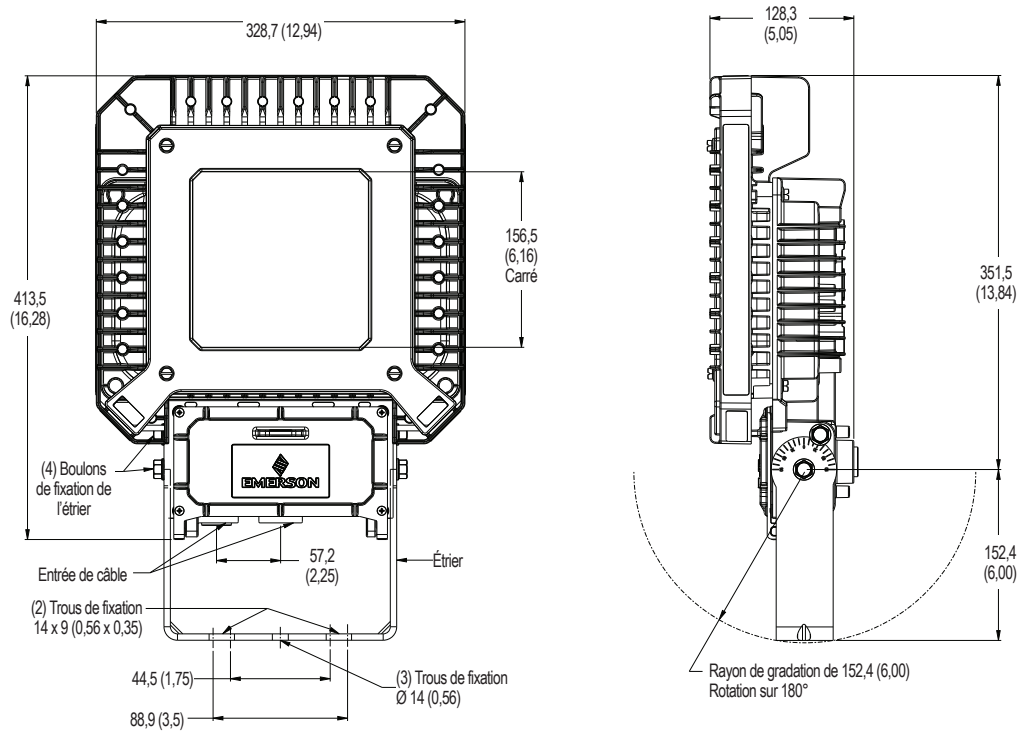

‡ mb applicable uniquement pour certaines configurations à basse température.

Luminaire à LED Areamaster™ 2e génération HL

Projecteur

Zones dangereuses

NEC/CEC : Classe I, Division 2, Groupes A, B, C, D | Classe II, Division 1, Groupes E, F, G | Classe II, Division 2, Groupes F, G | Classe III | Zone 20, 21 et 22 | Classe I, Zone 2 AEx/Ex ec mb[†] IIC Gc | Zone 21, AEx/Ex tb IIC Db | type 3R, 4 et 4X | IP66/67 | exposition simultanée | type extérieur marin (eau salée) pour les ÉTATS-UNIS uniquement | Zones humides
ATEX/IECEX : Zones 2 – 21 et 22
Marquages : CE | UKCA
Important : Certifié par l'American Bureau of Shipping (ABS) | Vibration 10 G

Éclairage

Dimensions du AMLH en millimètres (pouces) — Projecteurs — Modèle haute luminosité

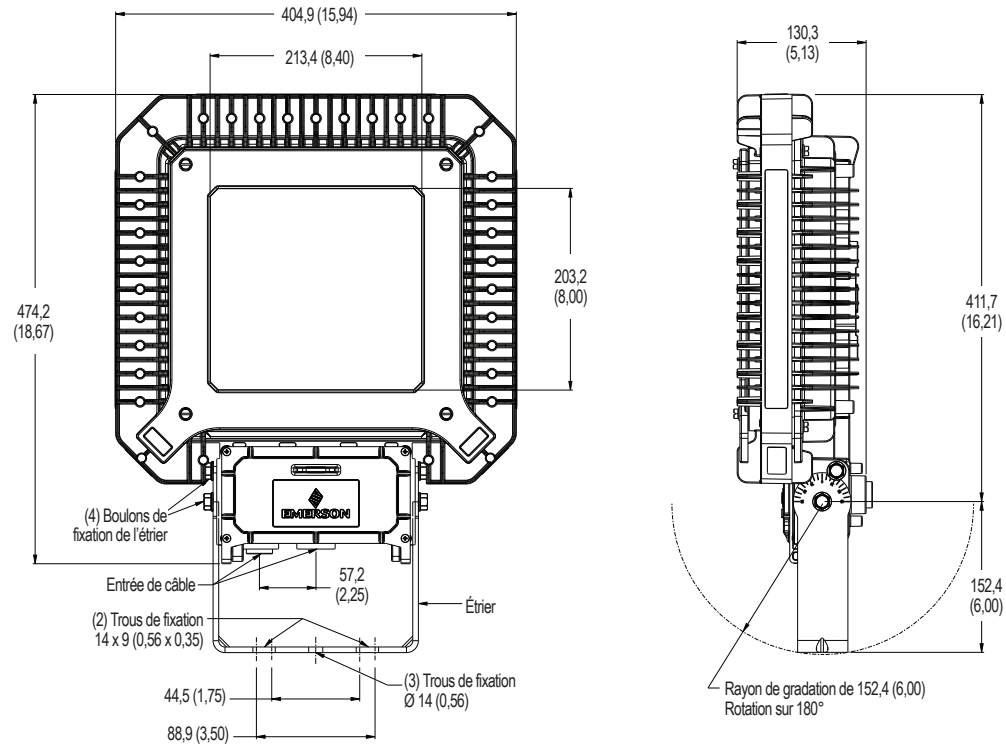

(4) Filetage UNC-2B 1/4 po – 20

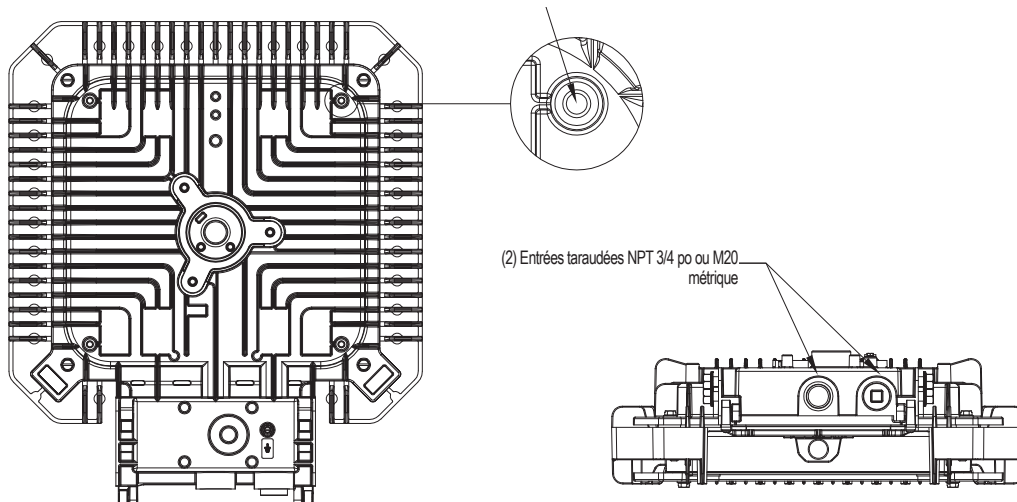

[†] mb applicable uniquement pour certaines configurations à basse température.

Luminaire à LED Areamaster™ 2e génération HL

Projecteur

Zones dangereuses

NEC/CEC : Classe I, Division 2, Groupes A, B, C, D | Classe II, Division 1, Groupes E, F, G | Classe II, Division 2, Groupes F, G | Classe III | Zone 20, 21 et 22 | Classe I, Zone 2 AEx/Ex ec mb[†] IIC Gc | Zone 21, AEx/Ex tb IIC Db | type 3R, 4 et 4X | IP66/67 | exposition simultanée | type extérieur marin (eau salée) pour les ÉTATS-UNIS uniquement | Zones humides
ATEX/IECEx : Zones 2 – 21 et 22
Marquages : CE | UKCA
Important : Certifié par l'American Bureau of Shipping (ABS) | Vibration 10 G

Données photométriques — Les données indiquées sont absolues

NEMA 7x7, verre transparent, TCP 5 000 K

Référence : **AMLGL6CG6BU**

Flux lumineux du luminaire : 9 964 lumens

DISTRIBUTION DE TYPE POLAIRE (CANDELAS)

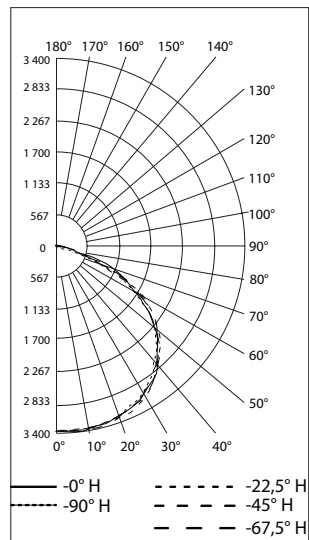

NEMA 7x7, verre dépoli, TCP 5 000 K

Référence : **AMLGL6CF6BU**

Flux lumineux du luminaire : 8 115 lumens

DISTRIBUTION DE TYPE POLAIRE (CANDELAS)

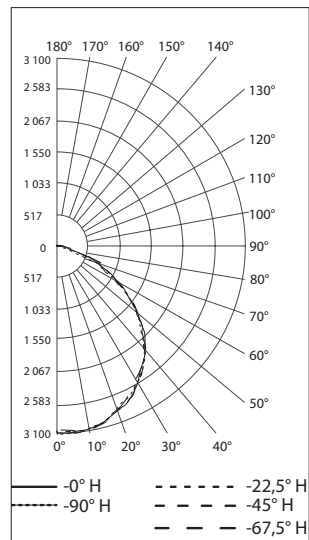

NEMA 7x7, verre transparent, TCP 5 000 K

Référence : **AMLGL7CG6BU**

Flux lumineux du luminaire : 15 320 lumens

DISTRIBUTION DE TYPE POLAIRE (CANDELAS)

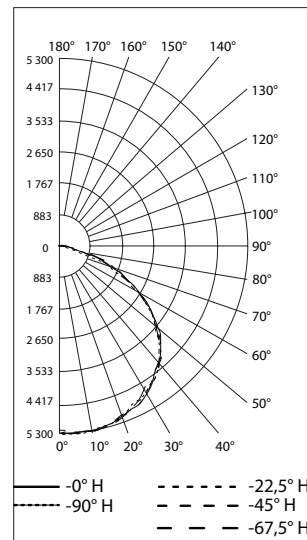

NEMA 7x7, verre dépoli, TCP 5 000 K

Référence : **AMLGL7CF6BU**

Flux lumineux du luminaire : 12 782 lumens

DISTRIBUTION DE TYPE POLAIRE (CANDELAS)

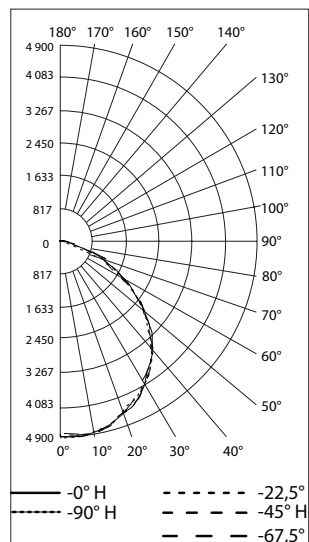

NEMA 7x7, verre transparent, TCP 5 000 K

Référence : **AMLGL8CG6BU**

Flux lumineux du luminaire : 19 895 lumens

DISTRIBUTION DE TYPE POLAIRE (CANDELAS)

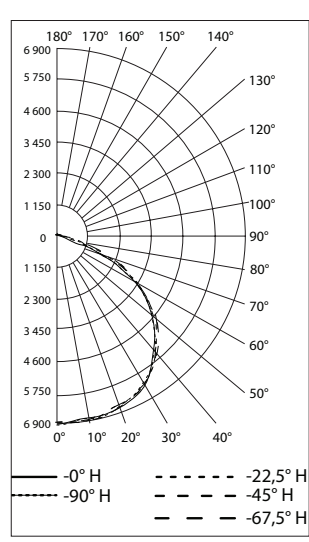

NEMA 7x7, verre dépoli, TCP 5 000 K

Référence : **AMLGL8CF6BU**

Flux lumineux du luminaire : 16 503 lumens

DISTRIBUTION DE TYPE POLAIRE (CANDELAS)

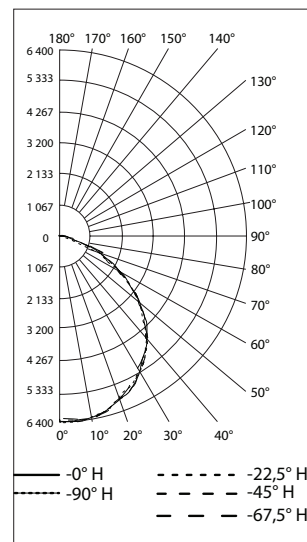

† mb applicable uniquement pour certaines configurations à basse température.

Luminaire à LED Areamaster™ 2e génération HL

Projecteur

Zones dangereuses

NEC/CEC : Classe I, Division 2, Groupes A, B, C, D | Classe II, Division 1, Groupes E, F, G | Classe II, Division 2, Groupes F, G | Classe III | Zone 20, 21 et 22 | Classe I, Zone 2 AEx/Ex ec mb[‡] IIC Gc | Zone 21, AEx/Ex tb IIC Db | type 3R, 4 et 4X | IP66/67 | exposition simultanée | type extérieur marin (eau salée) pour les ÉTATS-UNIS uniquement | Zones humides
ATEX/IECEx : Zones 2 – 21 et 22
Marquages : CE | UKCA
Important : Certifié par l'American Bureau of Shipping (ABS) | Vibration 10 G

Données photométriques — Les données indiquées sont absolues

NEMA 7x6, verre transparent, TCP 5 000 K

Référence : **AMLGL6CG7BU**

Flux lumineux du luminaire : 9 086 lumens

DISTRIBUTION DE TYPE POLAIRE (CANDELAS)

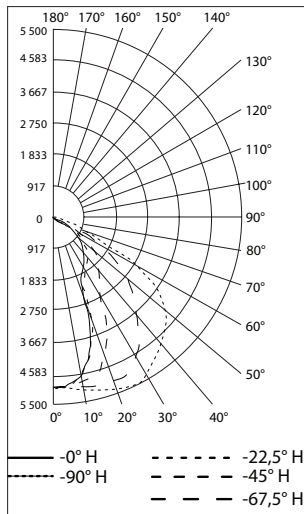

NEMA 7x6, verre transparent, TCP 3 000 K

Référence : **AMLGL6WG7BU**

Flux lumineux du luminaire : 8 111 lumens

DISTRIBUTION DE TYPE POLAIRE (CANDELAS)

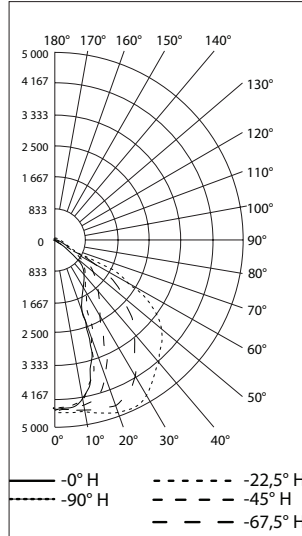

NEMA 7x6, verre transparent, TCP 5 000 K

Référence : **AMLGL7CG7BU**

Flux lumineux du luminaire : 14 205 lumens

DISTRIBUTION DE TYPE POLAIRE (CANDELAS)

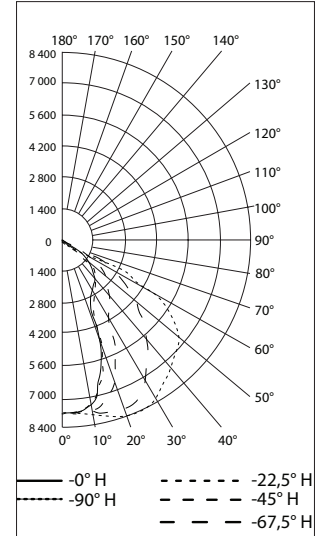

NEMA 7x6, verre transparent, TCP 3 000 K

Référence : **AMLGL7WG7BU**

Flux lumineux du luminaire : 11 971 lumens

DISTRIBUTION DE TYPE POLAIRE (CANDELAS)

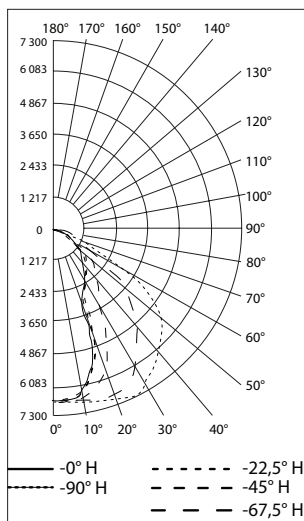

NEMA 7x6, verre transparent, TCP 5 000 K

Référence : **AMLGL8CG7BU**

Flux lumineux du luminaire : 18 467 lumens

DISTRIBUTION DE TYPE POLAIRE (CANDELAS)

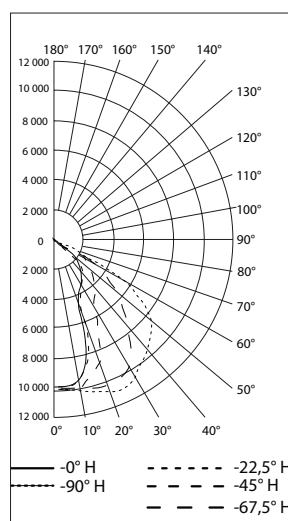

NEMA 7x6, verre transparent, TCP 3 000 K

Référence : **AMLGL8WG7BU**

Flux lumineux du luminaire : 15 556 lumens

DISTRIBUTION DE TYPE POLAIRE (CANDELAS)

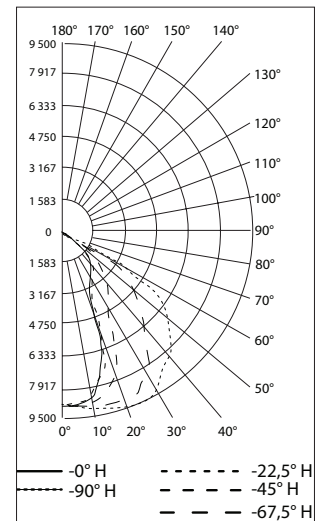

‡ mb applicable uniquement pour certaines configurations à basse température.

Luminaire à LED Areamaster™ 2e génération HL

Projecteur

Zones dangereuses

NEC/CEC : Classe I, Division 2, Groupes A, B, C, D | Classe II, Division 1, Groupes E, F, G | Classe II, Division 2, Groupes F, G | Classe III | Zone 20, 21 et 22 | Classe I, Zone 2 AEx/Ex ec mb[†] IIC Gc | Zone 21, AEx/Ex tb IIC Db | type 3R, 4 et 4X | IP66/67 | exposition simultanée | type extérieur marin (eau salée) pour les ÉTATS-UNIS uniquement | Zones humides
ATEX/IECEx : Zones 2 – 21 et 22
Marquages : CE | UKCA
Important : Certifié par l'American Bureau of Shipping (ABS) | Vibration 10 G

Données photométriques — Les données indiquées sont absolues

NEMA 5x5, verre transparent, TCP 5 000 K

Référence : **AMLHL1CG5BU**

Flux lumineux du luminaire : 24 140 lumens

DISTRIBUTION DE TYPE POLAIRE (CANDELAS)

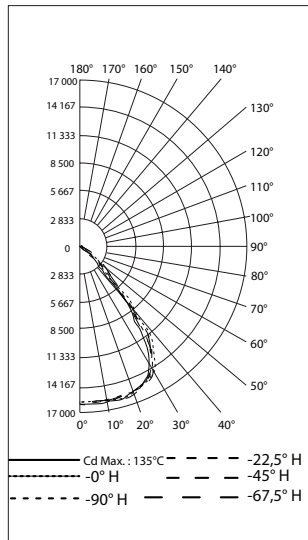

NEMA 5x5, verre transparent, TCP 3 000 K

Référence : **AMLHL1WG5BU**

Flux lumineux du luminaire : 21 416 lumens

DISTRIBUTION DE TYPE POLAIRE (CANDELAS)

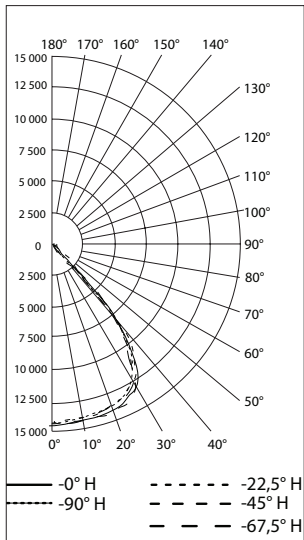

NEMA 5x5, verre transparent, TCP 5 000 K

Référence : **AMLHL2CG5BU**

Flux lumineux du luminaire : 30 068 lumens

DISTRIBUTION DE TYPE POLAIRE (CANDELAS)

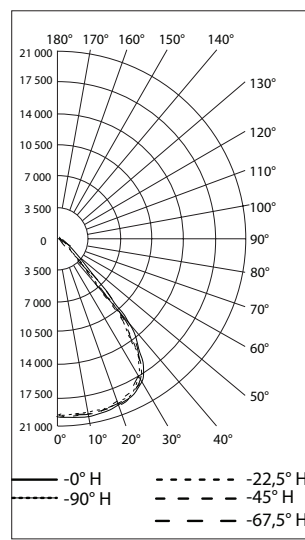

NEMA 5x5, verre transparent, TCP 3 000 K

Référence : **AMLHL2WG5BU**

Flux lumineux du luminaire : 25 490 lumens

DISTRIBUTION DE TYPE POLAIRE (CANDELAS)

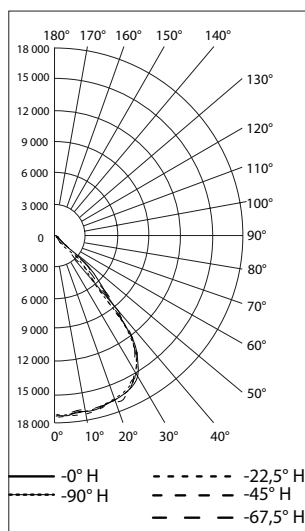

NEMA 5x5, verre transparent, TCP 5 000 K

Référence : **AMLHL3CG5BU**

Flux lumineux du luminaire : 38 350 lumens

DISTRIBUTION DE TYPE POLAIRE (CANDELAS)

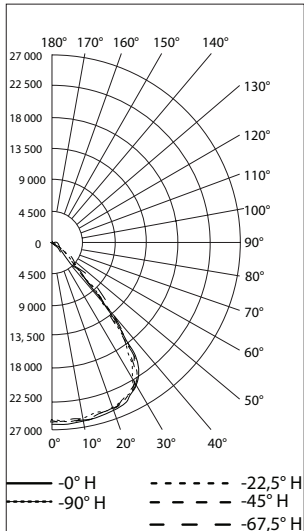

NEMA 5x5, verre transparent, TCP 3 000 K

Référence : **AMLHL3WG5BU**

Flux lumineux du luminaire : 32 835 lumens

DISTRIBUTION DE TYPE POLAIRE (CANDELAS)

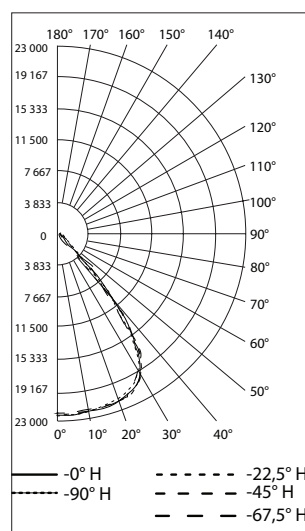

† mb applicable uniquement pour certaines configurations à basse température.

Luminaire à LED Areamaster™ 2e génération HL

Projecteur

Zones dangereuses

NEC/CEC : Classe I, Division 2, Groupes A, B, C, D | Classe II, Division 1, Groupes E, F, G | Classe II, Division 2, Groupes F, G | Classe III | Zone 20, 21 et 22 | Classe I, Zone 2 AEx/Ex ec mb[‡] IIC Gc | Zone 21, AEx/Ex tb IIC Db | type 3R, 4 et 4X | IP66/67 | exposition simultanée | type extérieur marin (eau salée) pour les ÉTATS-UNIS uniquement | Zones humides
ATEX/IECEx : Zones 2 – 21 et 22
Marquages : CE | UKCA
Important : Certifié par l'American Bureau of Shipping (ABS) | Vibration 10 G

Données photométriques — Les données indiquées sont absolues

NEMA 7x6, verre transparent, TCP 5 000 K

Référence : **AMLHL1CG7BU**

Flux lumineux du luminaire : 22 661 lumens

DISTRIBUTION DE TYPE POLAIRE (CANDELAS)

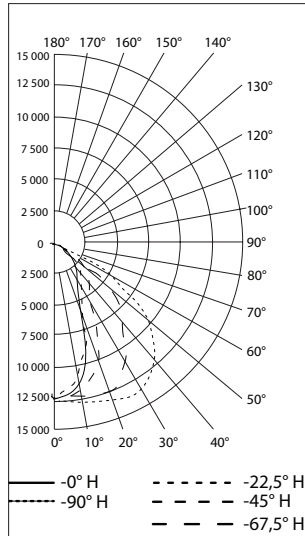

NEMA 7x6, verre transparent, TCP 3 000 K

Référence : **AMLHL1WG7BU**

Flux lumineux du luminaire : 19 753 lumens

DISTRIBUTION DE TYPE POLAIRE (CANDELAS)

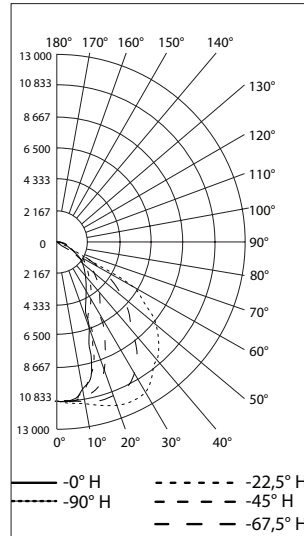

NEMA 7x6, verre transparent, TCP 5 000 K

Référence : **AMLHL2CG7BU**

Flux lumineux du luminaire : 28 063 lumens

DISTRIBUTION DE TYPE POLAIRE (CANDELAS)

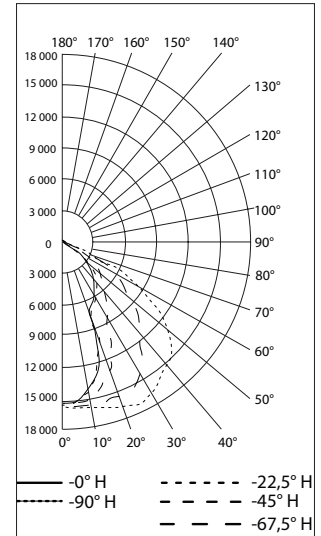

NEMA 7x6, verre transparent, TCP 3 000 K

Référence : **AMLHL2WG7BU**

Flux lumineux du luminaire : 23 532 lumens

DISTRIBUTION DE TYPE POLAIRE (CANDELAS)

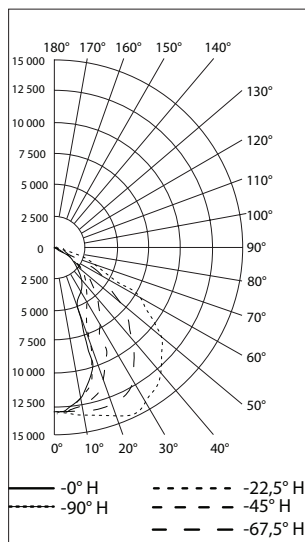

NEMA 7x6, verre transparent, TCP 5 000 K

Référence : **AMLHL3CG7BU**

Flux lumineux du luminaire : 35 430 lumens

DISTRIBUTION DE TYPE POLAIRE (CANDELAS)

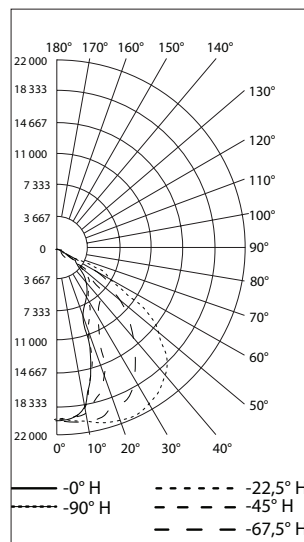

NEMA 7x6, verre transparent, TCP 3 000 K

Référence : **AMLHL3WG7BU**

Flux lumineux du luminaire : 30 346 lumens

DISTRIBUTION DE TYPE POLAIRE (CANDELAS)

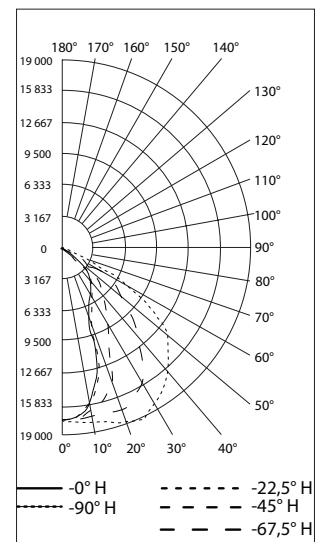

‡ mb applicable uniquement pour certaines configurations à basse température.

Luminaire à LED Areamaster™ 2e génération HL

Projecteur

Zones dangereuses

NEC/CEC : Classe I, Division 2, Groupes A, B, C, D | Classe II, Division 1, Groupes E, F, G | Classe II, Division 2, Groupes F, G | Classe III | Zone 20, 21 et 22 | Classe I, Zone 2 AEx/Ex ec mb[†] IIC Gc | Zone 21, AEx/Ex tb IIC Db | type 3R, 4 et 4X | IP66/67 | exposition simultanée | type extérieur marin (eau salée) pour les ÉTATS-UNIS uniquement | Zones humides
ATEX/IECEx : Zones 2 – 21 et 22
Marquages : CE | UKCA
Important : Certifié par l'American Bureau of Shipping (ABS) | Vibration 10 G

Données photométriques — Les données indiquées sont absolues

NEMA 7x7, verre dépoli, TCP 5 000 K

Référence : **AMLHL1CF6BU**

Flux lumineux du luminaire : 20 578 lumens

DISTRIBUTION DE TYPE POLAIRE (CANDELAS)

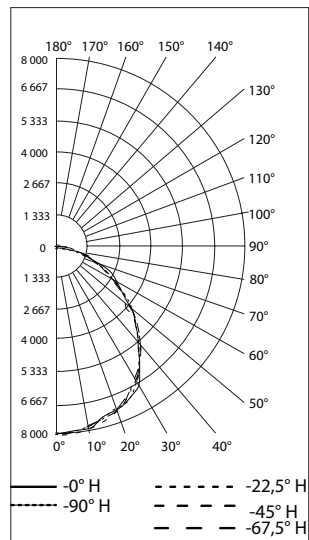

NEMA 7x7, verre transparent, TCP 5 000 K

Référence : **AMLHL1CG6BU**

Flux lumineux du luminaire : 23 457 lumens

DISTRIBUTION DE TYPE POLAIRE (CANDELAS)

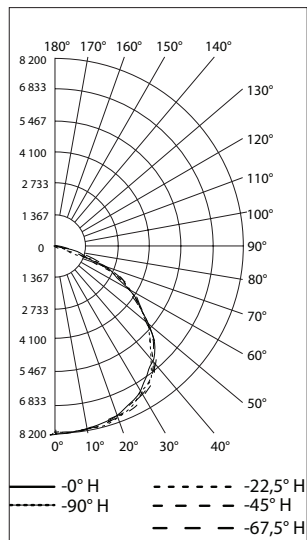

NEMA 7x7, verre dépoli, TCP 5 000 K

Référence : **AMLHL2CF6BU**

Flux lumineux du luminaire : 25 616 lumens

DISTRIBUTION DE TYPE POLAIRE (CANDELAS)

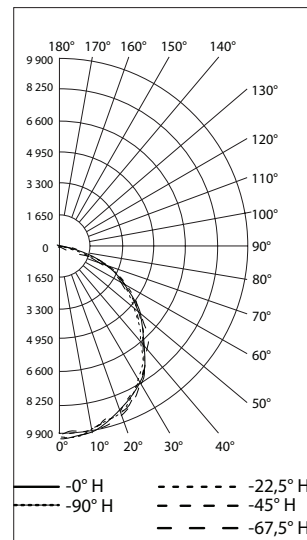

NEMA 7x7, verre transparent, TCP 5 000 K

Référence : **AMLHL2CG6BU**

Flux lumineux du luminaire : 30 157 lumens

DISTRIBUTION DE TYPE POLAIRE (CANDELAS)

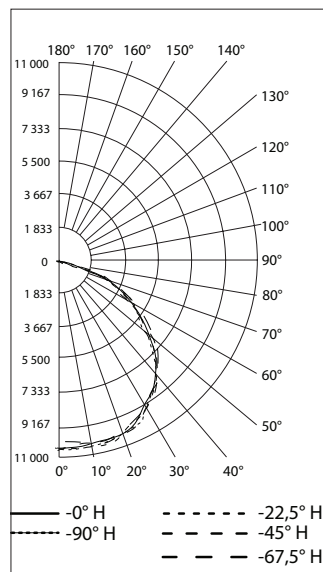

NEMA 7x7, verre dépoli, TCP 5 000 K

Référence : **AMLHL3CF6BU**

Flux lumineux du luminaire : 31 600 lumens

DISTRIBUTION DE TYPE POLAIRE (CANDELAS)

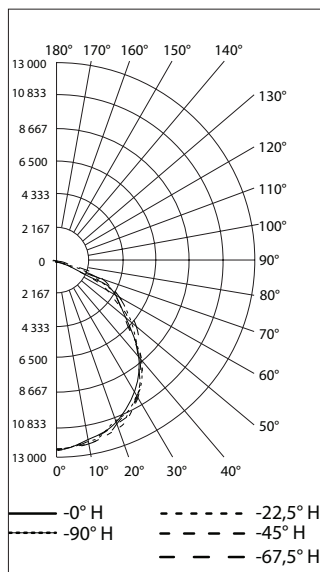

NEMA 7x7, verre transparent, TCP 5 000 K

Référence : **AMLHL3CG6BU**

Flux lumineux du luminaire : 37 039 lumens

DISTRIBUTION DE TYPE POLAIRE (CANDELAS)

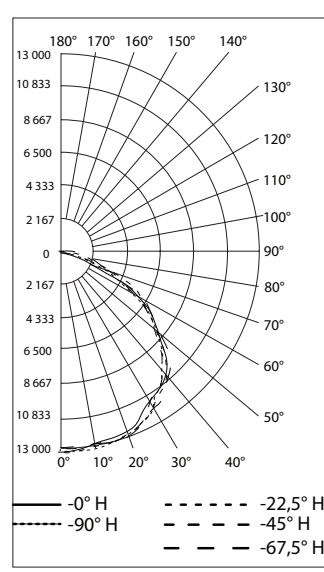

[†] mb applicable uniquement pour certaines configurations à basse température.

Luminaires à LED Areamaster™ 2e génération zone 1 HL

Projecteur

Zones dangereuses

NEC/CEC : Classe I, Zone 1 AEx/Ex eb mb Groupe IIC Gb | Classe I, Zone 21 AEx/Ex tb Groupe IIC Db
ATEX/IECEx : Zones 1 et 2 – 21 et 22

Applications

- Pour une utilisation dans des :
 - Zones dangereuses classées zones 1, 2, 21 et 22 où
 - Un niveau élevé de résistance à la corrosion est requis
 - Une protection contre la poussière, l'eau et l'humidité est requise.
- Parmi les applications courantes :
 - Industries où sont présentes des zones à risques d'explosion (gaz et poussières), notamment les suivantes :
 - Raffineries de pétrole et de gaz
 - Usines pétrochimiques
 - Fonderies
 - Plates-formes de forage
 - Usines de pâte à papier et de papier
 - Industries agroalimentaires
 - Quais de chargement
 - Centrales électriques
 - Stations d'épuration
 - Usines d'hydrogène et de biocarburants
 - Usines de GNL (gaz naturel liquéfié)
 - Autres environnements corrosifs, humides, poussiéreux ou difficiles
 - IP66 ; zones humides et maritimes
 - Températures extrêmement basses ou hautes : -40 à +55/65 °C (-40 à +131/149 °F)

Caractéristiques

- Six flux lumineux jusqu'à 38 000 lumens

Lumens nominaux ①	Lampe à décharge équivalente	Numéro de modèle
9 500	175 à 250 W	AMLZL6
15 000	250 à 400 W	AMLZL7
19 500	400 à 750 W	AMLZL8
24 000	1 000 W	AMHZL1
30 000	1 000 à 1 500 W	AMHZL2
38 000	1 500 W	AMHZL3

① Valeur nominale de lumen pour 5 000 K NEMA 7x7 avec verre clair. Informations détaillées sur le lumen disponibles dans les tableaux.

- Boîtier de câblage séparé avec bornier à vis pour des branchements simples et sécurisés (compatible UL/CSA 26-10 AWG, 4 à 6 mm²)
- Sélection d'optiques pour une distribution optimale de la lumière dans une large gamme d'applications
- Deux entrées de câble NPT 3/4 po fournies. Adaptateurs métriques M20 disponibles en option.
- L'étrier de fixation standard se monte en lieu et place avec les accessoires de fixation standard Areamaster pour simplifier la mise à niveau des installations.
- Choix de températures de couleur proximale (TCP) : blanc froid 5 000 K (70 IRC), blanc neutre 4 000 K (80 IRC) ou blanc chaud 3 000 K (80 IRC)
- Enveloppe robuste et compacte de conception thermique supérieure prolonge la durée de vie du luminaire
- Joints en silicone robustes et résistants aux températures élevées
- Optique en verre transparent ou dépoli résistant aux impacts et aux chocs thermiques
- Protection contre les surtensions standard de 6 kV
- Vis de fixation imperdables sur le couvercle.



AMLZ



AMHZ

- Couvercle et driver à LED remplaçables sur site
- Sécurité photobiologique : groupe RG0 (absence de risque) avec verre dépoli ; groupe RG1 (risque 1) avec verre transparent

Garantie

- Garantie standard de 10 ans.

Options

- Câble de sécurité de conception améliorée avec plusieurs points de retenue, vendu séparément.
- Grille de protection et visière disponibles vendues séparément.
- Adaptateurs et équerres de fixation disponibles pour un montage facile mural ou sur poteau.
- Pour les couleurs de peinture personnalisées, contactez votre représentant commercial Appleton. Une quantité de commande minimale est applicable.

Matériaux standards

- Corps et couvercle : aluminium sans cuivre (4/10 de 1 % maximum)
- Joints d'étanchéité : silicone
- Étrier : acier zingué HR
- Vis : acier inox
- Bouchon : (1) aluminium fourni
- Grille de protection et câble de sécurité : acier inox
- Visière : aluminium

Finitions standard

- Corps, couvercle, visière et étrier de fixation : polyester aspect bronze architectural

Certifications et conformités NEC/CEC

- Norme UL : UL1598 ; UL 60079-0 ; UL 60079-7 ; UL 60079-18 ; UL 60079-31
- Normes CSA : CSA C22.2 n° 250.0 ; CAN/CSA C22.2 n° 60079-0 ; CAN/CSA C22.2 n° 60079-7 ; CAN/CSA C22.2 n° 60079-18 ; CAN/CSA C22.2 n° 60079-31
- Numéro de rapport ETL : 103761505DAL-001

☛ Pour les détails concernant la garantie, veuillez consulter notre site web : www.appleton.emerson.com.

Luminaires à LED Areamaster™ 2e génération zone 1 HL

Projecteur

Zones dangereuses

NEC/CEC : Classe I, Zone 1 AEx/Ex eb mb Groupe IIC Gb | Classe I, Zone 21 AEx/Ex tb Groupe IIC Db
ATEX/IECEX : Zones 1 et 2 – 21 et 22

Certifications et conformités ATEX/IECEX

- Type certifié : AMLZ et AMHZ
 - Gaz : Zones 1 et 2
 - Conforme à la directive ATEX 2014/34/UE : Ⓢ II 2 G
 - Type de protection : Ex eb mb IIC Gb
 - Classe de température : T6 à T4
 - Poussières : Zones 21
 - Conforme à la directive ATEX 2014/34/UE : Ⓢ II 2 D
 - Type de protection : Ex tb IIIC Db
 - Température de surface : +85 °C à +100 °C (+185 °F à +212 °F)
- Température ambiante : -40 °C à +65 °C (-40 °F à +149 °F) sauf AMHZL3 : -40 °C à +55 °C (-40 °F à +131 °F)
- Certificat ATEX : ITS18ATEX303521
- Certificat IECEX : IECEX ITS 18.0031
- Indice de protection selon EN/CEI 60529 : IP66
- Résistance mécanique : IK08
- Sécurité photobiologique, CEI 62778 et CEI 62471 : groupe RG0 avec verre dépoli, groupe RG1 avec verre transparent

Caractéristiques illustrée

La lumière là où vous en avez besoin !

Choisissez parmi trois températures de couleur et une variété d'optiques secondaires pour mettre la lumière là où votre application en a le plus besoin. Vous ne savez pas quelle optique est la plus adaptée à votre zone de travail? Contactez votre représentant commercial pour obtenir une simulation 3D Dialux gratuite.

Conception robuste

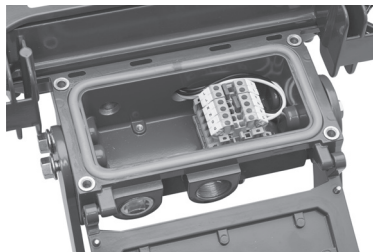

Compartiment de câblage situé dans la partie inférieure de luminaire :
Le compartiment de câblage facilement accessible avec un bloc de bornes à vis et les vis imperdables offrent une facilité et une rapidité d'installation inégalées.

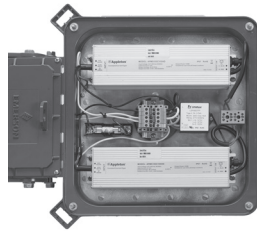

Drivers à LED remplaçables :
Faciles d'accès, les drivers à LED remplaçables sur le terrain prolongent la durée de vie de votre luminaire jusqu'à 200 000 heures voire plus.
Illustré ci-dessus l'Areamaster à haute luminosité nécessite deux drivers à LED pour des flux lumineux allant jusqu'à 38 000 lumens.

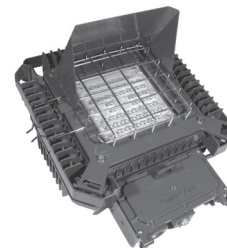

Visière et grille de protection :
La visière permet de se mettre en conformité par rapport à la réglementation en matière de pollution lumineuse et de maîtriser la distribution de la lumière. La grille de protection protège le diffuseur.

Luminaires à LED Areamaster™ 2e génération zone 1 HL

Projecteur

Zones dangereuses

NEC/CEC : Classe I, Zone 1 AEx/Ex eb mb Groupe IIC Gb | Classe I, Zone 21 AEx/Ex tb Groupe IIC Db
ATEX/IECEX : Zones 1 et 2 – 21 et 22

Codification des références catalogue – Luminaires Areamaster™ série 2e génération – Modèle AMLG

AMLZ	L1	C	G	6	BU	M
Série : AMLZ : LED Areamaster 2e génération zone 1	Flux lumineux : ① L6 – 9 K L7 – 14 K L8 – 18,5 K	Température de couleur (TCP) : C – 5 000 K N – 4 000 K W – 3 000 K	Diffusion : G – Verre transparent F – Verre dépoli	Diffusion du faisceau : 6 – 7x7	Tension : BU – 120 à 277 Vca, 50/60 Hz ; 170 à 300 Vcc	Options : M – Métrique M20 Blanc – NPT 3/4 po

Codification des références – Luminaires Areamaster™ HL 2e génération – Modèle haute luminosité

AMHZ	L1	C	G	6	BU	M
Série : AMHZ : LED Areamaster 2e génération haute luminosité zone 1	Flux lumineux : ① L1 – 23 K L2 – 28,5 K L3 – 36 K	Température de couleur (TCP) : C – 5 000 K N – 4 000 K W – 3 000 K	Diffusion : G – Verre transparent F – Verre dépoli	Diffusion du faisceau : 6 – 7x7	Tension : BU – 120 à 277 Vca, 50/60 Hz ; 170 à 300 Vcc	Options : M – Métrique M20 Blanc – NPT 3/4 po

① Toutes les valeurs de flux lumineux sont typiques (tolérance +/- 10 %).

Luminaires à LED Areamaster™ 2e génération zone 1 HL

Projecteur

Zones dangereuses

NEC/CEC : Classe I, Zone 1 AEx/Ex eb mb Groupe IIC Gb | Classe I, Zone 21 AEx/Ex tb Groupe IIC Db
ATEX/IECEx : Zones 1 et 2 – 21 et 22

Flux lumineux (efficacité) – AMLZ ①

Modèle	Lampe à décharge équivalente	Modèle de distribution de la lumière	TCP (température de couleur proximale)	IRC (Indice de rendu des couleurs)	Flux lumineux	Efficacité lumineuse	TCP	IRC	Flux lumineux	Efficacité lumineuse	TCP	IRC	Flux lumineux	Efficacité lumineuse
Verre transparent														
AMLZL6	175 à 250 W	7x7	3 000 K	80	8 159	125	4 000 K	80	8 097	124	5 000 K	70	9 027	139
AMLZL7	250 à 400 W	7x7	3 000 K	80	12 681	120	4 000 K	80	12 569	120	5 000 K	70	14 029	134
AMLZL8	400 à 750 W	7x7	3 000 K	80	16 364	114	4 000 K	80	16 221	113	5 000 K	70	18 104	126
Verre dépoli														
AMLZL6	175 à 250 W	7x7	3 000 K	80	6 737	104	4 000 K	80	6 691	102	5 000 K	70	7 454	115
AMLZL7	250 à 400 W	7x7	3 000 K	80	10 451	100	4 000 K	80	10 387	99	5 000 K	70	11 563	110
AMLZL8	400 à 750 W	7x7	3 000 K	80	13 553	94	4 000 K	80	13 465	94	5 000 K	70	14 993	104

Flux lumineux (efficacité) – Modèle haute luminosité ①

Modèle	Lampe à décharge équivalente	Modèle de distribution de la lumière	TCP (température de couleur proximale)	IRC (Indice de rendu des couleurs)	Flux lumineux	Efficacité lumineuse	TCP	IRC	Flux lumineux	Efficacité lumineuse	TCP	IRC	Flux lumineux	Efficacité lumineuse
Verre transparent														
AMHZL1	1 000 W	7x7	3 000 K	80	20 670	125	4 000 K	80	20 205	122	5 000 K	70	22 556	136
AMHZL2	1 000 à 1 500 W	7x7	3 000 K	80	25 281	123	4 000 K	80	24 708	120	5 000 K	70	27 588	134
AMHZL3	1 500 W	7x7	3 000 K	80	32 231	116	4 000 K	80	31 488	113	5 000 K	70	35 171	127
Verre dépoli														
AMHZL1	1 000 W	7x7	3 000 K	80	17 179	104	4 000 K	80	16 838	102	5 000 K	70	18 746	113
AMHZL2	1 000 à 1 500 W	7x7	3 000 K	80	20 948	102	4 000 K	80	20 531	100	5 000 K	70	22 859	111
AMHZL3	1 500 W	7x7	3 000 K	80	26 733	96	4 000 K	80	26 203	94.43	5 000 K	70	29 171	105

① Toutes les valeurs de flux lumineux sont typiques (tolérance +/-10 %).

Luminaires à LED Areamaster™ 2e génération zone 1 HL

Projecteur

Zones dangereuses

NEC/CEC : Classe I, Zone 1 AEx/Ex eb mb Groupe IIC Gb | Classe I, Zone 21 AEx/Ex tb Groupe IIC Db
ATEX/IECEX : Zones 1 et 2 – 21 et 22

Caractéristiques électriques ①

Modèle	Tension	Puissance consommée (watts)	Courant d'entrée (A)	Facteur de puissance (FP)	Taux de distorsion harmonique (THD)
Modèle AMLZ					
AMLZL6	120 Vca	65	0,6	0,99	< 20 %
	277 Vca	63	0,3	0,93	< 20 %
	170 Vcc	63	0,5	S.O.	S.O.
	300 Vcc	63	0,3	S.O.	S.O.
AMLZL7	120 Vca	105	0,9	0,99	< 20 %
	277 Vca	103	0,4	0,94	< 20 %
	170 Vcc	103	0,7	S.O.	S.O.
	300 Vcc	103	0,4	S.O.	S.O.
AMLZL8	120 Vca	140	1,2	0,99	< 20 %
	277 Vca	135	0,5	0,93	< 20 %
	170 Vcc	138	0,8	S.O.	S.O.
	300 Vcc	136	0,5	S.O.	S.O.
Modèle haute luminosité					
AMHZA1	120 Vca	165	1,4	0,99	< 20 %
	277 Vca	161	0,6	0,93	< 20 %
	170 Vcc	162	1	S.O.	S.O.
	300 Vcc	162	0,6	S.O.	S.O.
AMHZA2	120 Vca	205	1,7	0,99	< 20 %
	277 Vca	195	0,8	0,94	< 20 %
	170 Vcc	202	1,2	S.O.	S.O.
	300 Vcc	202	0,7	S.O.	S.O.
AMHZA3	120 Vca	275	2,4	0,99	< 20 %
	277 Vca	265	1	0,94	< 20 %
	170 Vcc	270	1,7	S.O.	S.O.
	300 Vcc	265	0,9	S.O.	S.O.

Remarque : Protection contre les surtensions : protection intégrale de 6 kV contre les surtensions. Option de protection contre les surtensions de 10 kV.

① Toutes les valeurs sont typiques (tolérance +/-10 %).

Luminaires à LED Areamaster™ 2e génération zone 1 HL

Projecteur
Zones dangereuses

NEC/CEC : Classe I, Zone 1 AEx/Ex eb mb Groupe IIC Gb | Classe I, Zone 21 AEx/Ex tb Groupe IIC Db
ATEX/IECEx : Zones 1 et 2 – 21 et 22

Codes de température ①

Numéro de modèle	Gaz – Classe T			Poussières – Température de surface		
	Ta = +40 °C (+104 °F)	Ta = +55 °C (+131 °F)	Ta = +65 °C (+149 °F)	Ta = +40 °C (+104 °F)	Ta = +55 °C (+131 °F)	Ta = +65 °C (+149 °F)
NEC/CEC (AEx/Ex) – Modèle faible luminosité						
AMLZL6	T6	T5	T5	T6	T6	T6
AMLZL7	T4	T4	T4	T6	T5	T5
AMLZL8	T4	T4	T4	T6	T5	T5
ATEX/IECEx – Modèle AMLZ						
AMLZL6	T6	T5	T5	+85 °C (+185)	+85 °C (+185)	+85 °C (+185)
AMLZL7	T4	T4	T4	+85 °C (+185)	+100 °C (+212)	+100 °C (+212)
AMLZL8	T4	T4	T4	+85 °C (+185)	+100 °C (+212)	+100 °C (+212)
NEC/CEC (AEx/Ex) – Modèle haute luminosité						
AMHSL1	T5	T4	T4	T6	T5	T5
AMHSL2	T4	T4	T4	T6	T5	T5
AMHSL3	T4	T4	--	T5	T5	--
ATEX/IECEx – Modèle haute luminosité						
AMHSL1	T5	T4	T4	+85 °C (+185)	+100 °C (+212)	+100 °C (+212)
AMHSL2	T4	T4	T4	+85 °C (+185)	+100 °C (+212)	+100 °C (+212)
AMHSL3	T4	T4	--	+100 °C (+212)	+100 °C (+212)	--

Les numéros de valeur « T » représentent la température ② interne maximale ou la température ③ de surface maximale

N° « T »	T1	T2	T3	T4	T5	T6
Plage de temp. en °C (°F)	+301 à +450 (+547 à +842)	+201 à +300 (+394 à +572)	+136 à +200 (+277 à +392)	+101 à +135 (+214 à +275)	+86 à +100 (+187 à +212)	+85 (+185)

① Plage de température ambiante : -40 °C à +65 °C (-40 °F à +149 °F)

② Les numéros de valeur « T » représentent la température interne maximale pour les sites de classe I, zone 1 désignés par le NEC, ainsi que les sites de zone 1 (gaz) désignés par la CEI.



③ Les numéros de valeur « T » et les températures de surface représentent la température de surface maximale sous une couche de poussière dans les sites de classe I, zone 21 désignés par le NEC et les sites de zone 21 (poussière) désignés par la CEI.

Luminaires à LED Areamaster™ 2e génération zone 1 HL

Projecteur

Zones dangereuses

NEC/CEC : Classe I, Zone 1 AEx/Ex eb mb Groupe IIC Gb | Classe I, Zone 21 AEx/Ex tb Groupe IIC Db
ATEX/IECEx : Zones 1 et 2 – 21 et 22

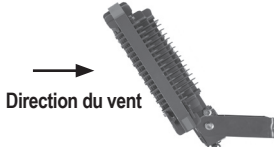
Catégorie de luminaire	Image	Surface de projection avant (FPA) mm (pi ²)	Coefficient de frottement (CF)	Surface de projection effective (SPE) = SPA*CF pi ² mm (pi ²)
Modèle AMLZ				
90° au sol (montage le plus défavorable)		0,5 (1,52)	1,20	0,6 (1,82)
45° au sol (montage standard)		0,3 (1,07)	1,20	0,4 (1,28)
Modèle haute luminosité				
90° au sol (montage le plus défavorable)		0,6 (2,04)	1,20	0,75 (2,45)
45° au sol (montage standard)		0,4 (1,44)	1,20	0,5 (1,73)







Luminaires à LED Areamaster™ 2e génération zone 1 HL

Projecteur

Zones dangereuses

NEC/CEC : Classe I, Zone 1 AEx/Ex eb mb Groupe IIC Gb | Classe I, Zone 21 AEx/Ex tb Groupe IIC Db
ATEX/IECEx : Zones 1 et 2 – 21 et 22

Accessoires et pièces de rechange

	Numéro du modèle	Poids en kg (lb)	Référence catalogue
Support de montage sur traverse			
	Réglage horizontal de 180° avec indication de l'angle en degrés. Facilite l'installation du projecteur sur une traverse ou autre surface plane ou sur l'accessoire réf. GAM8WB. Vis de fixation de l'étrier du projecteur fournie. Fonte malléable zinguée avec passivation chromique et finition en polyester aspect bronze architectural.	1,4 (3,1)	GAM8CA
Support de montage sur conduite ou mur			
	Utilisé avec la réf. GAM8CA. Se fixe sur une conduite verticale ou horizontale de 25 à 62,5 mm (1 po à 2-1/2 po) de diamètre, ou sur des surfaces planes. Étriers de fixation et boulons de support sur traverse fournis. Font malléable zinguée avec passivation chromique et finition en polyester aspect bronze architectural.	2,9 (6,4)	GAM8WB
	<i>Support de montage sur traverse (GAM8CA) utilisé avec le support de montage mural ou sur conduite (GAM8WB).</i>		
Montage à emboîtement sur poteau			
	Montage sur des tenons de poteau de 37,5 mm ou 50 mm (1-1/2 po ou 2 po) de diamètre. Vis de fixation de l'étrier du projecteur, 3 boulons d'arrêt et serre-câbles fournis. Corps en fonte malléable zinguée et chapeau en fonte d'aluminium. L'ensemble est peint avec une finition en polyester aspect bronze architectural.	2,4 (5,3)	AMLEDSF1
Montage à emboîtement sur poteau			
	Montage sur des tenons de poteau de 50 ou 62,5 mm (2 po ou 2-1/2 po) de diamètre. Vis de fixation de l'étrier du projecteur, 3 boulons d'arrêt et serre-câbles fournis. Font malléable zinguée avec passivation chromique et finition en polyester aspect bronze architectural.	2,8 (6,2)	GAM8SF





Luminaires à LED Areamaster™ 2e génération zone 1 HL

Projecteur

Zones dangereuses

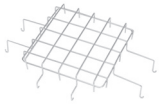
NEC/CEC : Classe I, Zone 1 AEx/Ex eb mb Groupe IIC Gb | Classe I, Zone 21 AEx/Ex tb Groupe IIC Db
ATEX/IECEx : Zones 1 et 2 – 21 et 22

Accessoires et pièces de rechange

	Numéro du modèle	Poids en kg (lb)	Référence catalogue
Support mural			
	Utilisé avec les modèles GAM8SF pour permettre une fixation murale. Acier galvanisé.	4,8 (10,5)	GPSWB6GAL
Grille de protection			
	Acier inox.	0,2 (0,4)	LGGUARD LHGUARD
Câble de sécurité			
	Acier inox.	0,2 (0,4)	LEDSC
Visière			
	Acier à finition polyester aspect bronze architectural. Pour une conception respectueuse du ciel nocturne.	0,2 (0,4)	AMLGV AMLHV
Base de projecteur portable			
	Base de projecteurs portable pour les applications d'éclairage temporaire. À utiliser avec une grille de protection. Fonte malléable à finition polyester aspect bronze architectural.	2,4 (5,2)	GAMPFB
Couvercles de rechange			
	Verre transparent – AMLZ	S.O.	AMLZCLEAR
	Verre dépoli – AMLZ	1,8 (4,0)	AMLZFROST
	Verre transparent – AMHZ	S.O.	AMHZCLEAR
	Verre dépoli – AMHZ	S.O.	AMHZFROST
Étrier			
	Étrier en acier inoxydable Pour les installations nécessitant un niveau de protection plus élevé contre la corrosion. Fabriqué avec tous les composants en acier inoxydable, sans finition peinte.	1,8 (4,0)	AMLYMSS
	Étrier de remplacement en bronze architectural	1,41 (3,1)	AMLYMAB



Luminaires à LED Areamaster™ 2e génération zone 1 HL

Projecteur

Zones dangereuses

NEC/CEC : Classe I, Zone 1 AEx/Ex eb mb Groupe IIC Gb | Classe I, Zone 21 AEx/Ex tb Groupe IIC Db
ATEX/IECEX : Zones 1 et 2 – 21 et 22

Drivers à LED de rechange

	Modèle de luminaire	Tension	Puissance du driver	Paramètre de courant constant	Référence catalogue
Modèle AMLZ					
	AMLZ6	BU	100 W	410 mA	APMZ100C090UD41
	AMLZL7	BU	150 W	680 mA	APMZ150C135UD68
	AMLZL8	BU	150 W	930 mA	APMZ150C135UD93
Modèle haute luminosité					
	AMHZL1	BU	100 W	530 mA	APMZ100C090UD53
	AMHZL2	BU	150 W	680 mA	APMZ150C135UD68
	AMHZL3	BU	150 W	915 mA	APMZ150C135UD93

Poids du luminaire

Numéro du modèle	Poids en kg (lb)
Modèle AMLZ – Luminaires AMLZ	9,8 (21,6)
Modèle haute luminosité – Luminaires AMHZ	16,5 (36,5)

Luminaires à LED Areamaster™ 2e génération zone 1 HL

Projecteur

Zones dangereuses

NEC/CEC : Classe I, Zone 1 AEx/Ex eb mb Groupe IIC Gb | Classe I, Zone 21 AEx/Ex tb Groupe IIC Db
ATEX/IECEx : Zones 1 et 2 – 21 et 22

Dimensions du AMLZ en millimètres (pouces) – Projecteurs – Modèle AMLZ

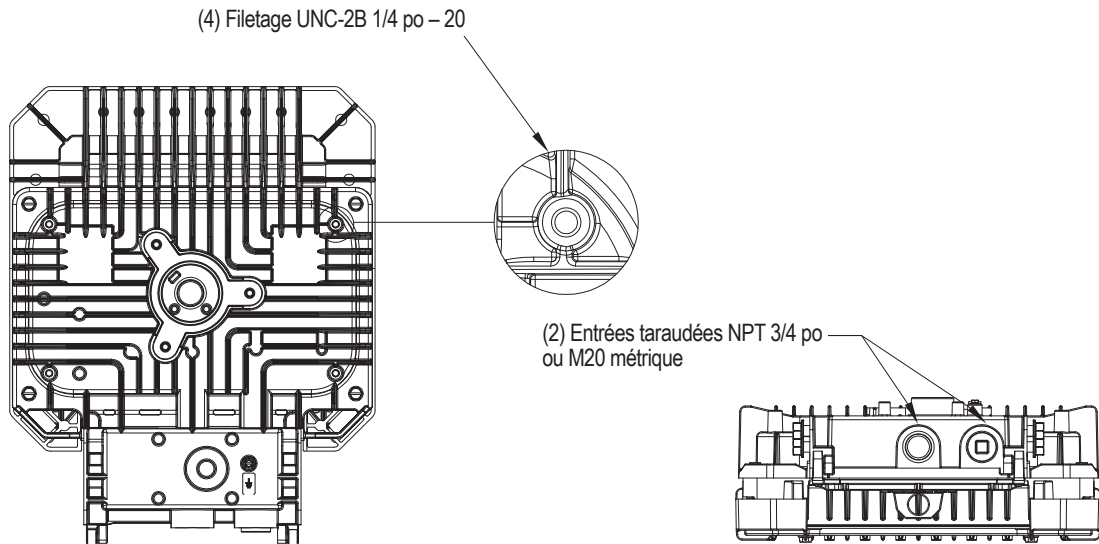
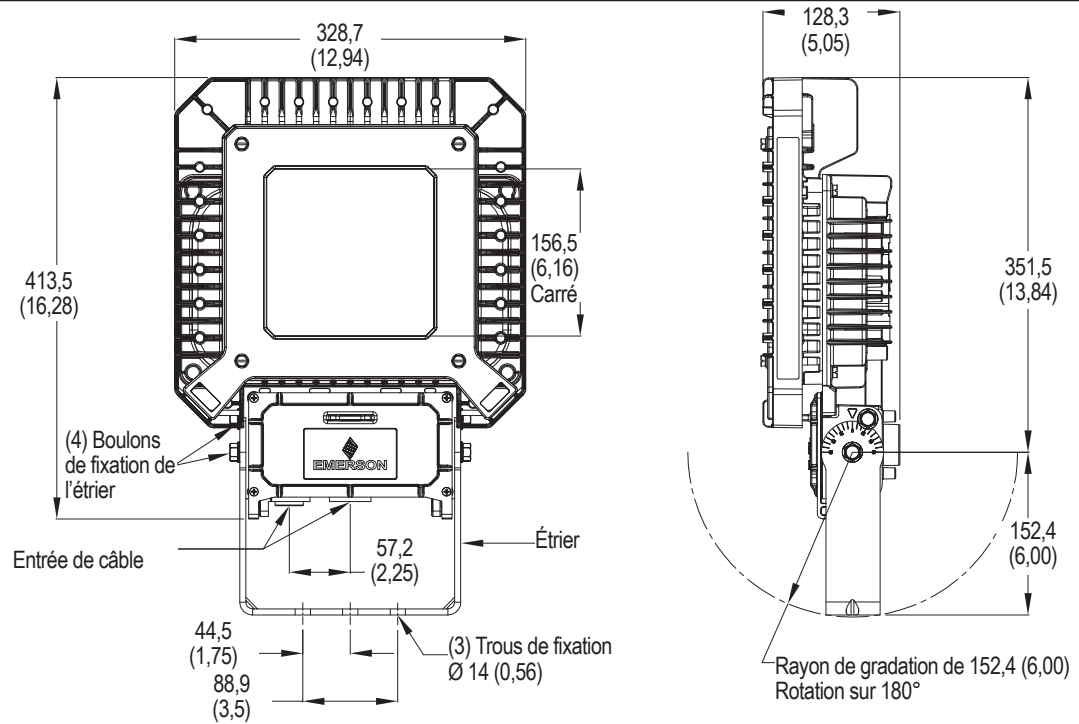

Luminaires à LED Areamaster™ 2e génération zone 1 HL

Projecteur

Zones dangereuses

NEC/CEC : Classe I, Zone 1 AEx/Ex eb mb Groupe IIC Gb | Classe I, Zone 21 AEx/Ex tb Groupe IIC Db
ATEX/IECEx : Zones 1 et 2 – 21 et 22

Dimensions AMHZ en millimètres (pouces)

Projecteur – Modèle haute luminosité

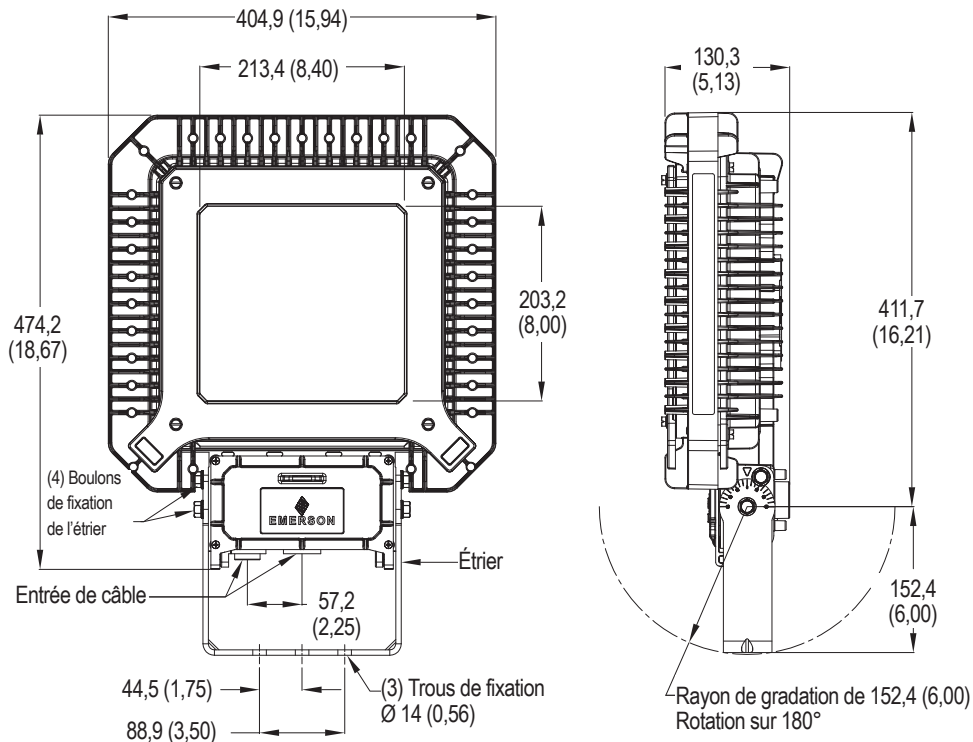

(4) Filetage UNC-2B 1/4 po – 20

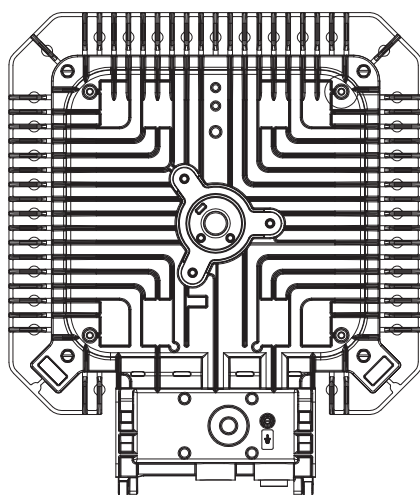

(2) Entrées taraudées NPT 3/4 po ou M20 métrique

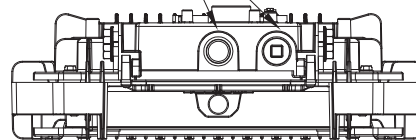

Luminaires à LED Areamaster™ 2e génération zone 1 HL

Projecteur
Zones dangereuses

NEC/CEC : Classe I, Zone 1 AEx/Ex eb mb Groupe IIC Gb | Classe I, Zone 21 AEx/Ex tb Groupe IIC Db
ATEX/IECEx : Zones 1 et 2 – 21 et 22

Données photométriques — Les données indiquées sont absolues

7x7, verre dépoli, TCP 5 000 K

Référence : AMLZL6CF6BUM

Flux lumineux du luminaire : 7 454 lumens

DISTRIBUTION DE TYPE POLAIRE (CANDELAS)

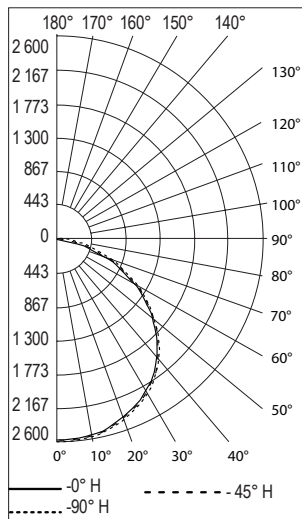

7x7, verre transparent, 5 000 K

Référence : AMLZL6CG6BUM

Flux lumineux du luminaire : 9 027 lumens

DISTRIBUTION DE TYPE POLAIRE (CANDELAS)

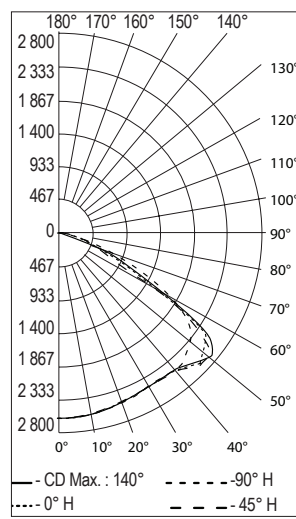

7x7, verre dépoli, TCP 5 000 K

Référence : AMLZL7CF6BUM

Flux lumineux du luminaire : 11 563 lumens

DISTRIBUTION DE TYPE POLAIRE (CANDELAS)

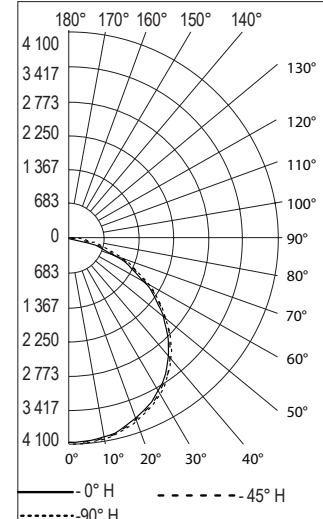

7x7, verre transparent, 5 000 K

Référence : AMLZL7CG6BUM

Flux lumineux du luminaire : 14 029 lumens

DISTRIBUTION DE TYPE POLAIRE (CANDELAS)

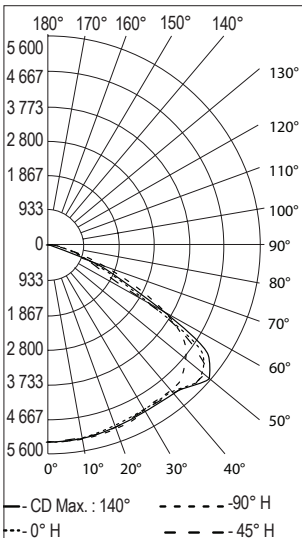

7x7, verre dépoli, 5 000 K

Référence : AMLZL8CF6BUM

Flux lumineux du luminaire : 14 993 lumens

DISTRIBUTION DE TYPE POLAIRE (CANDELAS)

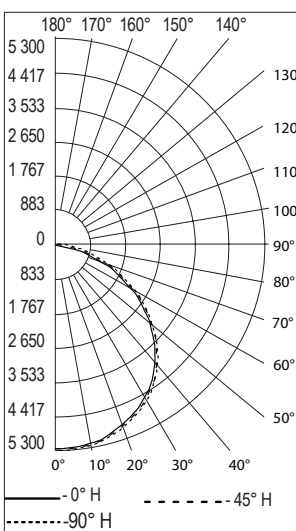

7x7, verre transparent, TCP 5 000 K

Référence : AMLZL8CG6BUM

Flux lumineux du luminaire : 18 104 lumens

DISTRIBUTION DE TYPE POLAIRE (CANDELAS)

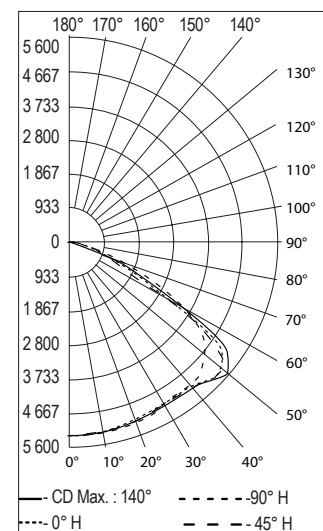

Luminaires à LED Areamaster™ 2e génération zone 1 HL

Projecteur
Zones dangereuses

NEC/CEC : Classe I, Zone 1 AEx/Ex eb mb Groupe IIC Gb | Classe I, Zone 21 AEx/Ex tb Groupe IIC Db
ATEX/IECEx : Zones 1 et 2 – 21 et 22

Données photométriques — Les données indiquées sont absolues

7x7, verre dépoli, TCP 5 000 K

Référence : AMHZL1CF6BUM

Flux lumineux du luminaire : 18 746 lumens

DISTRIBUTION DE TYPE POLAIRE (CANDELAS)

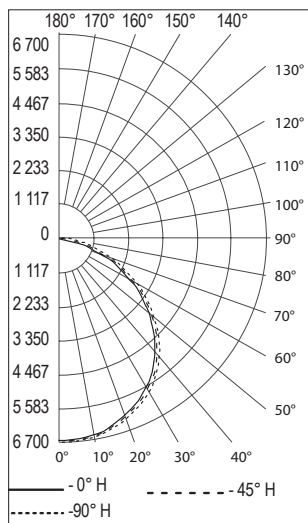

7x7, verre transparent, 5 000 K

Référence : AMHZL1CG6BUM

Flux lumineux du luminaire : 22 556 lumens

DISTRIBUTION DE TYPE POLAIRE (CANDELAS)

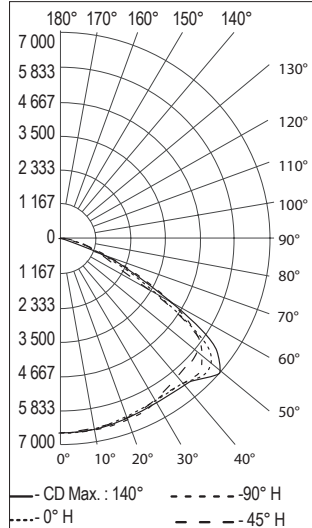

7x7, verre dépoli, TCP 5 000 K

Référence : AMHZL2CF6BUM

Flux lumineux du luminaire : 22 859 lumens

DISTRIBUTION DE TYPE POLAIRE (CANDELAS)

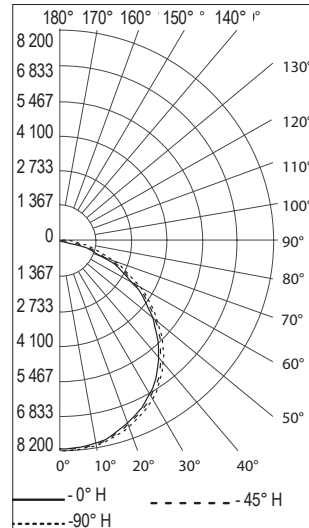

7x7, verre transparent, 5 000 K

Référence : AMHZL2CG6BUM

Flux lumineux du luminaire : 27 588 lumens

DISTRIBUTION DE TYPE POLAIRE (CANDELAS)

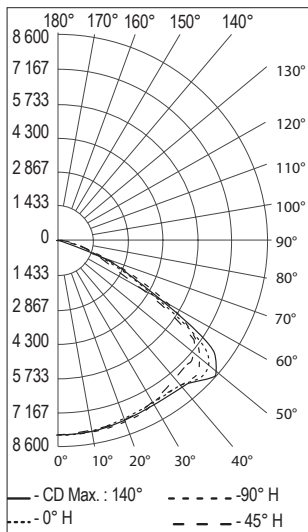

7x7, verre dépoli, TCP 5 000 K

Référence : AMHZL3CF6BUM

Flux lumineux du luminaire : 29 171 lumens

DISTRIBUTION DE TYPE POLAIRE (CANDELAS)

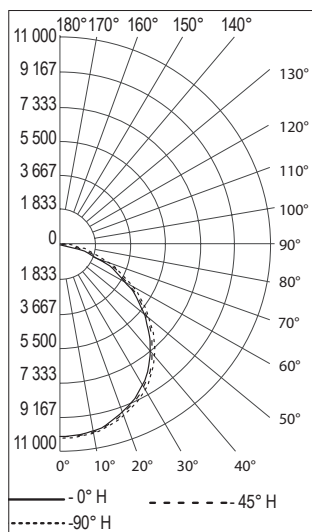

7x7, verre transparent, 5 000 K

Référence : AMHZL3CG6BUM

Flux lumineux du luminaire : 35 171 lumens

DISTRIBUTION DE TYPE POLAIRE (CANDELAS)

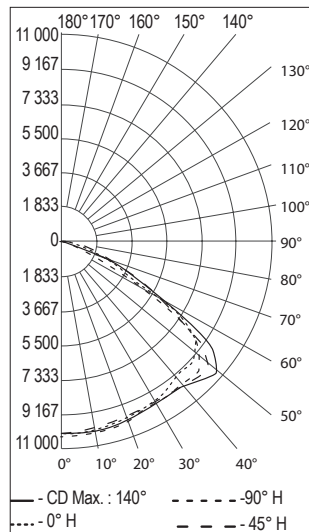

Luminaires industriels à LED Areamaster™ 2e génération HL

Projecteur

Zones ordinaires

NEC/CEC/NOM : Types 3R, 4, 4X | IP66/67 | Type extérieur marin (eau salée) pour les États-Unis uniquement | Zones humides

IECEE CB: IK08 | IP66

Marquages : CE | UKCA

Important : certifié par l'American Bureau of Shipping (ABS) | Vibration 10 G

Applications

- Luminaires puissants, efficaces, résistants aux intempéries et adaptés à une utilisation dans un large éventail de zones industrielles, par exemple :
 - Usines de production d'acier
 - Installations de production d'énergie
 - Fonderies
 - Cimenteries, usines de pierre et de sable
 - Usines de pâtes et papier
 - Construction et ports d'expédition de navires
 - Zones de stockage
 - Éclairage de sécurité
 - Usines d'hydrogène et de biocarburants
 - Usines de GNL (gaz naturel liquéfié)
 - Autres environnements corrosifs, humides, poussiéreux ou difficiles
- IP66/IP67, type 4X, zones marines et humides IP66 pour IECEx/ATEX.
- Zones nécessitant un éclairage constant et fiable dans des environnements à température extrêmement haute ou basse :
 - -40 °C à +65 °C (-40 °F à +149 °F) à température ambiante.
 - -40 °C à +55 °C (-40 °F à +131 °F) pour une sortie BHLL3 à lumen élevé.
 - -55 °C (-67 °F) Option de démarrage à froid disponible pour les tensions BU uniquement. Voir le Guide de références pour plus de détails.

Caractéristiques

- Six flux lumineux jusqu'à 38 000 lumens :

Lumens nominaux ①	Lampe à décharge équivalente	Model Number
9 500	175 à 250 W	IAMLGL6
15 000	250 à 400 W	IAMLGL7
19 500	400 à 750 W	IAMLGL8
24 000	1 000 W	IAMLHL1
30 000	1 000 à 1 500 W	IAMLHL2
38 000	1 500 W	IAMLHL3

- Sélection d'optiques pour une distribution optimale de la lumière dans une large gamme d'applications.
- Boîtier de câblage séparé avec bornier à vis pour des branchements simples et sécurisés compatible avec un câble de 0,14 mm² à 6 mm² (26 à 10 AWG).
- Le compartiment de câblage comporte deux entrées NPT 3/4 po en bas et une entrée NPT 3/4 po sur le dessus. Adaptateurs métriques M20 disponibles en option.
- Montage plafond avec un support borgne fileté NPT 3/4" non pénétrant centré en haut du luminaire avec une vis de blocage intégrée. Branchement via le compartiment de câblage.
- L'étrier de fixation standard se monte en lieu et place avec les accessoires de fixation standard Areamaster pour simplifier la mise à niveau des installations. Support de l'arcade en acier inox disponible en option.
- Choix de températures de couleur proximale (TCP) : blanc froid 5 000 K (70 IRC), blanc neutre 4 000 K (80 IRC), blanc chaud 3 000 K (80 IRC), 1 800K (70 CRI), ou ombre (56 CRI).
- L70 déclaré :

+25 °C (+77 °F) température ambiante	Déclarées Calculées	> 60 000 heures > 200 000 heures
+65 °C (+149 °F) température ambiante	Déclarées Calculées	> 60 000 heures > 135 000 heures
- Enveloppe robuste et compacte de conception thermique supérieure prolonge la durée de vie du luminaire.



AMLG

AMLH

- Joints en silicone robustes et résistants aux températures élevées.
- Gradation 0-10 Vdc en standard pour toutes les versions à montage non rapide.
- Optique en verre transparent ou dépoli résistant aux impacts et aux chocs thermiques.
- Protection de 6 kV/3 kA contre les surtensions. Protection supplémentaire contre les surtensions disponible en option de 10 kV/5 kA.
- Vis de fixation imperdables sur le couvercle.
- Couvercle et driver à LED remplaçables sur site.
- Données photométriques et schémas électroniques disponibles sur demande.

Garantie ②

- Garantie standard de 10 ans.

Contrôles

- Variation :
 - Le luminaire à LED de cloison à luminosité élevée est doté d'un port d'entrée à gradation variable de 0 à 10 V à deux fils pour le contrôle du flux lumineux – pour les tensions BU uniquement :
 - Modèles de température de fonctionnement standard : de 10 % à 100 % du flux lumineux nominal.
 - Modèles de température froide : de 0 % à 100 % du flux lumineux nominal.
- Contrôles d'éclairage de groupe :
 - Simplification de l'installation des contrôles d'éclairage favorisant des économies d'énergie.
 - Contrôle de 10 luminaires à une distance de 60 mètres (200 pieds) grâce au régulateur de gradation intégré à LED connecté Mercmaster.
 - Câblage en série des luminaires sur le même disjoncteur en raccordant les fils de gradation de 0 à 10 V au luminaire connecté. Permet aux fonctionnalités avancées du luminaire Mercmaster connecté de gérer les caractéristiques d'utilisation de lumière naturelle (puissance réglable), de détection de mouvement (jusqu'à 12 mètres) et de planification (jusqu'à 4 fois par jour) avec le groupe d'éclairages.
 - En option, il est possible de mettre en service et de surveiller le groupe d'éclairages à distance via notre application d'éclairage connecté Plantweb Insight™.

Options

- Câble de sécurité de conception améliorée avec plusieurs points de retenue, vendu séparément.
- Grille de protection et visière disponibles vendues séparément.
- Adaptateurs et équerres de fixation disponibles pour un montage facile mural ou sur poteau.
- Étrier en acier inox.
- Protection contre les surtensions de 10 kV/5 kA disponible uniquement pour la classification NEC/CEC.
- Pour les couleurs de peinture personnalisées, contactez votre représentant commercial Appleton. Une quantité de commande minimale est applicable.

① Nominal lumen value for 5000K, NEMA Tx7, with clear glass. Detailed lumen information provided in tables.

② Pour les détails concernant la garantie, veuillez consulter notre site web : www.appleton.emerson.com.

Luminaires industriels à LED Areamaster™ 2e génération HL

Projecteur

Zones ordinaires

NEC/CEC/NOM : Types 3R, 4, 4X | IP66/67 | Type extérieur marin (eau salée) pour les États-Unis uniquement | Zones humides

IECEE CB: IK08 | IP66

Marquages : CE | UKCA

Important : certifié par l'American Bureau of Shipping (ABS) | Vibration 10 G

Matériaux standards

- Corps et couvercle : aluminium sans cuivre (4/10 de 1 % maximum)
- Joints d'étanchéité : silicone
- Étrier : acier zingué
- Vis : acier inoxydable
- Bouchon : (2) aluminium fourni
- Grille de protection et câble de sécurité : acier inoxydable
- Visière : aluminium

Finitions standard

- Corps, couvercle d'optique, visière et étrier de fixation : polyester aspect bronze architectural

Certifications et conformités NEC/CEC

- Norme UL : UL 1598; UL 1598A; UL 8750
- Normes CSA : CSA C22.2 n° 250.0
- cETLus : 104364566CHI-001, 104364566CHI-002
- Classe de vibrations : 10 G, 10 heures, 3 axes à la fréquence de résonance du premier mode

NOM: Norma Oficial Mexicana

- NOM-003-SCFI-2014 (NMX-J-307-ANCE-2017)
- NOM Certificate: ULM-NOM-15621

Certifications et conformités IECEE CB

- IEC 60598-1, IEC 60598-2-1, et IEC 60598-2-5
- Certificat IECEE CB : CB 164460-80075815 et CB 164460-80075818
- Indice de protection suivant EN/IEC 60529 : IP66
- Résistance mécanique (shock) : IK08
- Sécurité photobiologique CEI 62778 et CEI 62471 : Risque Groupe 1 (RG1)

Marquage CE et UKCA

- Safety: EN 60598-1, EN 60598-2-1, and EN 60598-2-5
- EMC: EN 61547, 61000-6-2, 61000-6-4, 61000-3-2; CISPR 15

Certifications ABS (American Bureau of Shipping)

- IAMLG and IAMLH: 23-2443580-PDA

DesignLights™ Consortium

- Check DLC QPL for current list of products.

Produits connexes

- Luminaire à LED Areamaster™ 2e génération HL
- Poteaux ronds coniques en acier
- Poteaux articulés en acier
- Poteaux carrés coniques en acier
- Poteaux carrés en acier
- Équerres de fixation pour projecteur

Présentation illustrée

La lumière là où vous en avez besoin !

Choisissez parmi trois températures de couleur et une variété d'optiques secondaires pour mettre la lumière là où votre application en a le plus besoin. Vous ne savez pas quelle optique est la plus adaptée à votre zone de travail? Contactez votre représentant commercial pour obtenir une simulation 3D Dialux gratuite.

Le bon modèle de faisceau pour votre application

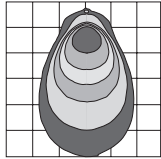

NEMA 3x3 – Mise au point très étroite de l'intensité vers l'avant de type spot. Adapté aux hauteurs de montage plus élevées (30 m/100 pi+) tout en délivrant la quantité de lumière nécessaire au sol (pieds-bougies/lux).

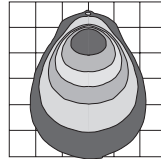

NEMA 5x5 – Mise au point étroite de l'intensité vers l'avant de type spot. Adapté aux hauteurs de montage plus élevées (15 m/50 pi+) tout en délivrant la quantité de lumière nécessaire au sol (pieds-bougies/lux).

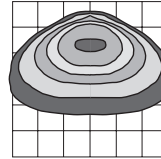

NEMA 7x6 – Imiter la distribution traditionnelle de la lumière de la lampe à décharge. L'intensité lumineuse est orientée vers l'avant et les côtés afin de maximiser l'espacement entre les luminaires.

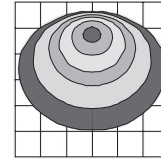

NEMA 7x7 – Diffusion uniforme de la lumière, parfaite pour la plupart des projecteurs.

Robust Design

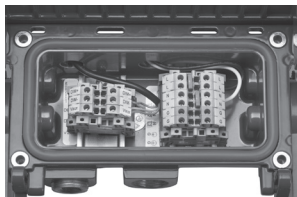

Compartiment de câblage situé dans la partie inférieure de luminaire :

Le compartiment de câblage facilement accessible avec un bornier à vis et les vis imperdables offrent une facilité et une rapidité d'installation inégalées.

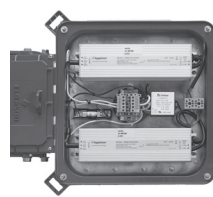

Drivers à LED remplaçables :

Faciles d'accès, les drivers à LED remplaçables sur site prolongent la durée de vie utile de votre luminaire jusqu'à 200 000 heures voire plus.

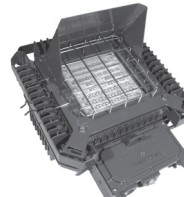

Visière et grille de protection :

La visière permet de se mettre en conformité par rapport à la réglementation en matière de pollution lumineuse et de maîtriser la distribution de la lumière. La grille de protection protège le diffuseur.

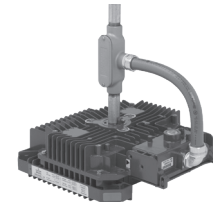

Montage plafond :

Utiliser un support borgne fileté NPT 3/4 po non pénétrant centré en haut du luminaire avec une vis de blocage intégrée. Branchement via le compartiment de câblage.

Luminaires industriels à LED Areamaster™ 2e génération HL

Projecteur
Zones ordinaires

NEC/CEC/NOM : Types 3R, 4, 4X | IP66/67 | Type extérieur marin (eau salée) pour les États-Unis uniquement | Zones humides
IECEE CB: IK08 | IP66
Marquages : CE | UKCA
Important : certifié par l'American Bureau of Shipping (ABS) | Vibration 10 G

Codification des références catalogue – Industrielle Luminaire à LED Areamaster™ 2e génération — Modèle haute luminosité

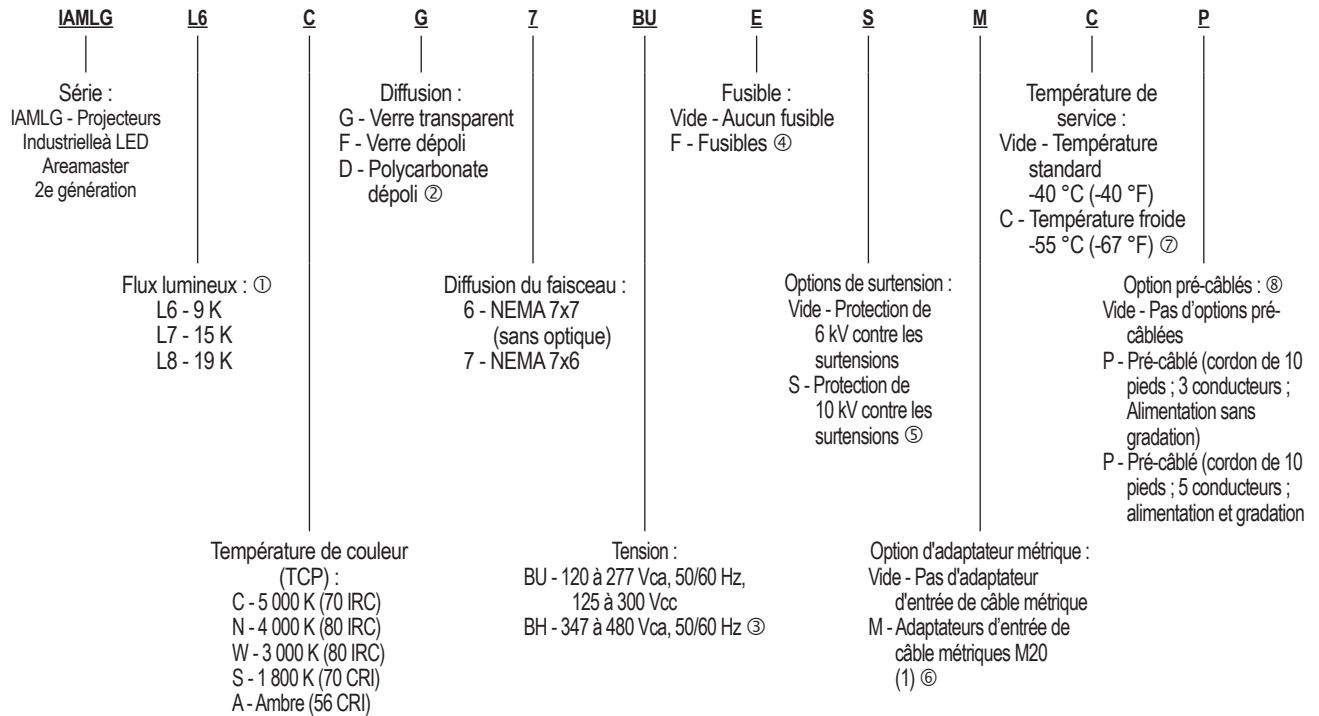

① Toutes les valeurs de flux lumineux sont typiques (tolérance +/-10 %).

② Lentille diffuse en polycarbonate disponible pour NEC/CEC uniquement. Lentille en polycarbonate diffus n'est pas disponible avec l'option de démarrage à froid.

③ Tension BH disponible pour NEC/CEC uniquement. Tension BH n'est pas disponible avec l'option Cold Start. Gradation n'est pas disponible avec la tension BH.

④ L'utilisation d'un fusible annule la classification marine. Fusible disponible pour NEC/CEC uniquement. Fusion n'est pas disponible avec l'option de démarrage à froid.

⑤ Protection contre les surtensions 10 kV n'est pas disponible avec l'option Démarrage à froid.

⑥ Adaptateur d'entrée de câble métrique M20 n'est pas disponible avec les options pré-câblées.

⑦ Option de démarrage à froid disponible avec la certification NEC/CEC uniquement. Option de démarrage à froid n'est pas disponible avec lentille en polycarbonate diffus, tension BH, fusible ou protection contre les surtensions 10 kV.

⑧ Pré-câblage disponible avec la certification NEC/CEC uniquement. Le pré-câblage n'est pas disponible avec l'option adaptateur métrique. Le serre-câble utilisé avec l'option de pré-câblage est de type 3R. Les indices IP66/IP67 et Marine ne sont pas disponibles avec l'option de pré-câblage.

Luminaires industriels à LED Areamaster™ 2e génération HL

Projecteur
Zones ordinaires

NEC/CEC/NOM : Types 3R, 4, 4X | IP66/67 | Type extérieur marin (eau salée) pour les États-Unis uniquement | Zones humides
IECEE CB : IK08 | IP66
Marquages : CE | UKCA
Important : certifié par l'American Bureau of Shipping (ABS) | Vibration 10 G

Codification des références catalogue – Industrielle Luminaire à LED Areamaster™ 2e génération — Modèle haute luminosité

IAMLH	L1	C	G	Z	BU	E	S	M	C	P
Série : IAMLH - Projecteurs Industrielle à LED Areamaster 2e génération	Flux lumineux : ① L1 - 24 K L2 - 30 K L3 - 38 K	Température de couleur (TCP) : C - 5 000 K (70 IRC) N - 4 000 K (80 IRC) W - 3 000 K (80 IRC) S - 1 800 K (70 CRI) A - Ambre (56 CRI)	Diffusion : G - Verre transparent F - Verre dépoli	Diffusion du faisceau : 3 - NEMA 3x3 5 - NEMA 5x5 6 - NEMA 7x7 (sans optique) 7 - NEMA 7x6	Tension : BU - 120 à 277 Vca, 50/60 Hz, 125 à 300 Vcc BH - 347 à 480 Vca, 50/60 Hz ②	Fusible : Vide - Aucun fusible F - Fusibles ③	Options de surtension : Vide - Protection de 6 kV contre les surtensions S - Protection de 10 kV contre les surtensions ④	Option d'adaptateur métrique : Vide - Pas d'adaptateur d'entrée de câble métrique M - Adaptateurs d'entrée de câble métriques M20 (1) ⑤	Température de service : Vide - Température standard -40 °C (-40 °F) C - Température froide -55 °C (-67 °F) ⑥	Option pré-câblés : ⑦ Vide - Pas d'options pré-câblées P - Pré-câblé (cordon de 10 pieds ; 3 conducteurs ; Alimentation sans gradation) P - Pré-câblé (cordon de 10 pieds ; 5 conducteurs ; alimentation et gradation)

① Toutes les valeurs de flux lumineux sont typiques (tolérance +/-10 %).

② Tension BH disponible pour NEC/CEC uniquement. Tension BH n'est pas disponible avec l'option Cold Start. Gradation n'est pas disponible avec la tension BH.

③ L'utilisation d'un fusible annule la classification marine. Fusible disponible pour NEC/CEC uniquement. Fusion n'est pas disponible avec l'option de démarrage à froid.

④ Protection contre les surtensions 10 kV n'est pas disponible avec l'option Démarrage à froid.

⑤ Adaptateur d'entrée de câble métrique M20 n'est pas disponible avec les options pré-câblées.

⑥ Cold Start option available for NEC/CEC only. Cold Start option not available with BH voltage, Fusing or 10 kV Surge Protection.

⑦ Pré-câblage disponible avec la certification NEC/CEC uniquement. Le pré-câblage n'est pas disponible avec l'option adaptateur métrique. Le serre-câble utilisé avec l'option de pré-câblage est de type 3R.

Les indices IP66/IP67 et Marine ne sont pas disponibles avec l'option de pré-câblage.

Luminaires industriels à LED Areamaster™ 2e génération HL

Projecteur
Zones ordinaires

NEC/CEC/NOM : Types 3R, 4, 4X | IP66/67 | Type extérieur marin (eau salée) pour les États-Unis uniquement | Zones humides
IECEE CB: IK08 | IP66
Marquages : CE | UKCA
Important : certifié par l'American Bureau of Shipping (ABS) | Vibration 10 G

Flux lumineux (efficacité) — Modèle à faible luminosité — 3 000 K, 4 000 K, 5 000 K ①

Modèle	Lampe à décharge équivalente	Modèle de distribution de la lumière	TCP (température de couleur proximale)	IRC (Indice de rendu des couleurs)	Flux lumineux	Efficacité lumineuse	TCP	IRC	Flux lumineux	Efficacité lumineuse	TCP	IRC	Flux lumineux	Efficacité lumineuse
Verre transparent														
IAMLGL6	175 à 250 W	NEMA 7x6	3 000 K	80	7 350	105	4 000 K	80	8 500	121	5 000 K	70	9 500	136
		NEMA 7x7	3 000 K	80	7 650	109	4 000 K	80	9 000	129	5 000 K	70	9 900	141
IAMLGL7	250 à 400 W	NEMA 7x6	3 000 K	80	11 000	99	4 000 K	80	12 950	117	5 000 K	70	14 500	131
		NEMA 7x7	3 000 K	80	11 500	104	4 000 K	80	13 650	123	5 000 K	70	15 000	135
IAMLGL8	400 à 750 W	NEMA 7x6	3 000 K	80	14 500	95	4 000 K	80	16 550	109	5 000 K	70	18 500	122
		NEMA 7x7	3 000 K	80	15 000	99	4 000 K	80	17 550	115	5 000 K	70	19 500	128
Verre dépoli														
IAMLGL6	175 à 250 W	NEMA 7x6	3 000 K	80	6 200	89	4 000 K	80	7 200	103	5 000 K	70	7 900	113
		NEMA 7x7	3 000 K	80	6 400	91	4 000 K	80	7 500	107	5 000 K	70	8 300	119
IAMLGL7	250 à 400 W	NEMA 7x6	3 000 K	80	9 400	85	4 000 K	80	10 950	99	5 000 K	70	12 000	108
		NEMA 7x7	3 000 K	80	9 700	87	4 000 K	80	11 350	102	5 000 K	70	12 500	113
IAMLGL8	400 à 750 W	NEMA 7x6	3 000 K	80	12 000	79	4 000 K	80	14 000	92	5 000 K	70	15 550	102
		NEMA 7x7	3 000 K	80	12 500	82	4 000 K	80	14 500	95	5 000 K	70	16 550	109
Polycarbonate dépoli														
IAMLGL6	175 à 250 W	NEMA 7x6	3 000 K	80	5 950	85	4 000 K	80	6 950	99	5 000 K	70	7 700	110
		NEMA 7x7	3 000 K	80	6 250	89	4 000 K	80	7 300	104	5 000 K	70	8 050	115
IAMLGL7	250 à 400 W	NEMA 7x6	3 000 K	80	9 000	81	4 000 K	80	10 550	95	5 000 K	70	11 700	105
		NEMA 7x7	3 000 K	80	9 450	85	4 000 K	80	11 000	99	5 000 K	70	12 200	110
IAMLGL8	400 à 750 W	NEMA 7x6	3 000 K	80	11 500	76	4 000 K	80	13 500	89	5 000 K	70	15 000	99
		NEMA 7x7	3 000 K	80	12 100	80	4 000 K	80	14 150	93	5 000 K	70	15 650	103

① Toutes les valeurs de flux lumineux sont typiques (tolérance +/-10 %).

Luminaires industriels à LED Areamaster™ 2e génération HL

Projecteur
Zones ordinaires

NEC/CEC/NOM : Types 3R, 4, 4X | IP66/67 | Type extérieur marin (eau salée) pour les États-Unis uniquement | Zones humides
IECEE CB: IK08 | IP66
Marquages : CE | UKCA
Important : certifié par l'American Bureau of Shipping (ABS) | Vibration 10 G

Flux lumineux (efficacité) — Modèle à faible luminosité — Ambre, 1 800 K ①

Modèle	Lampe à décharge équivalente	Modèle de distribution de la lumière	TCP (température de couleur proximale)	IRC (Indice de rendu des couleurs)	Flux lumineux	Efficacité lumineuse	TCP	IRC	Flux lumineux	Efficacité lumineuse
Verre transparent										
IAMLGL6	175 à 250 W	NEMA 7x6	Ambre	56	5 400	78	1 800 K	70	6 150	89
		NEMA 7x7	Ambre	56	5 900	82	1 800 K	70	6 700	94
IAMLGL7	250 à 400 W	NEMA 7x6	Ambre	56	8 150	73	1 800 K	70	9 300	84
		NEMA 7x7	Ambre	56	8 550	78	1 800 K	70	9 800	89
IAMLGL8	400 à 750 W	NEMA 7x6	Ambre	56	10 150	67	1 800 K	70	11 650	77
		NEMA 7x7	Ambre	56	10 450	69	1 800 K	70	12 250	81
Verre dépoli										
IAMLGL6	175 à 250 W	NEMA 7x6	Ambre	56	4 550	66	1 800 K	70	5 250	76
		NEMA 7x7	Ambre	56	4 950	69	1 800 K	70	5 600	79
IAMLGL7	250 à 400 W	NEMA 7x6	Ambre	56	6 900	63	1 800 K	70	7 900	71
		NEMA 7x7	Ambre	56	7 150	65	1 800 K	70	8 250	75
IAMLGL8	400 à 750 W	NEMA 7x6	Ambre	56	8 500	56	1 800 K	70	9 950	66
		NEMA 7x7	Ambre	56	8 800	58	1 800 K	70	10 300	68
Polycarbonate dépoli										
IAMLGL6	175 à 250 W	NEMA 7x6	Ambre	56	4 300	62	1 800 K	70	4 950	72
		NEMA 7x7	Ambre	56	4 700	66	1 800 K	70	5 350	75
IAMLGL7	250 à 400 W	NEMA 7x6	Ambre	56	6 600	60	1 800 K	70	7 500	67
		NEMA 7x7	Ambre	56	6 850	62	1 800 K	70	7 850	71
IAMLGL8	400 à 750 W	NEMA 7x6	Ambre	56	8 050	53	1 800 K	70	9 450	62
		NEMA 7x7	Ambre	56	8 350	55	1 800 K	70	9 850	65

① Toutes les valeurs de flux lumineux sont typiques (tolérance +/-10 %).

Luminaires industriels à LED Areamaster™ 2e génération HL

Projecteur
Zones ordinaires

NEC/CEC/NOM : Types 3R, 4, 4X | IP66/67 | Type extérieur marin (eau salée) pour les États-Unis uniquement | Zones humides
IECEE CB: IK08 | IP66
Marquages : CE | UKCA
Important : certifié par l'American Bureau of Shipping (ABS) | Vibration 10 G

Flux lumineux (efficacité) — Modèle haute luminosité — 3 000 K, 4 000 K, 5 000 K ①

Modèle	Lampe à décharge équivalente	Modèle de distribution de la lumière	TCP (température de couleur proximale)	IRC (Indice de rendu des couleurs)	Flux lumineux	Efficacité lumineuse	TCP	IRC	Flux lumineux	Efficacité lumineuse	TCP	IRC	Flux lumineux	Efficacité lumineuse
Verre transparent														
IAMLHL1	1000 W	NEMA 3x3	3 000 K	80	19 350	109	4 000 K	80	20 250	114	5 000 K	70	22 750	128
		NEMA 5x5	3 000 K	80	20 850	117	4 000 K	80	21 900	123	5 000 K	70	25 000	140
		NEMA 7x6	3 000 K	80	19 000	107	4 000 K	80	20 500	115	5 000 K	70	23 000	129
		NEMA 7x7	3 000 K	80	20 100	113	4 000 K	80	21 300	120	5 000 K	70	24 250	136
IAMLHL2	1000 à 1500 W	NEMA 3x3	3 000 K	80	23 450	106	4 000 K	80	24 600	111	5 000 K	70	27 500	124
		NEMA 5x5	3 000 K	80	25 500	115	4 000 K	80	26 700	120	5 000 K	70	30 000	135
		NEMA 7x6	3 000 K	80	23 200	105	4 000 K	80	25 000	113	5 000 K	70	27 950	126
		NEMA 7x7	3 000 K	80	24 650	111	4 000 K	80	26 100	118	5 000 K	70	29 750	134
IAMLHL3	1500 W	NEMA 3x3	3 000 K	80	29 500	99	4 000 K	80	30 950	104	5 000 K	70	34 750	117
		NEMA 5x5	3 000 K	80	32 000	107	4 000 K	80	33 600	113	5 000 K	70	37 500	126
		NEMA 7x6	3 000 K	80	29 300	98	4 000 K	80	31 500	106	5 000 K	70	35 350	119
		NEMA 7x7	3 000 K	80	31 000	104	4 000 K	80	32 800	110	5 000 K	70	37 400	126
Verre dépoli														
IAMLHL1	1000 W	NEMA 3x3	3 000 K	80	17 200	97	4 000 K	80	17 950	101	5 000 K	70	20 000	112
		NEMA 5x5	3 000 K	80	18 600	104	4 000 K	80	19 350	109	5 000 K	70	21 550	121
		NEMA 7x6	3 000 K	80	16 150	91	4 000 K	80	17 300	97	5 000 K	70	19 500	110
		NEMA 7x7	3 000 K	80	16 850	95	4 000 K	80	18 000	101	5 000 K	70	20 500	115
IAMLHL2	1000 à 1500 W	NEMA 3x3	3 000 K	80	21 000	95	4 000 K	80	21 950	99	5 000 K	70	24 750	111
		NEMA 5x5	3 000 K	80	22 650	102	4 000 K	80	23 600	106	5 000 K	70	26 000	117
		NEMA 7x6	3 000 K	80	19 600	88	4 000 K	80	21 000	95	5 000 K	70	23 700	107
		NEMA 7x7	3 000 K	80	20 550	93	4 000 K	80	21 950	99	5 000 K	70	25 000	113
IAMLHL3	1500 W	NEMA 3x3	3 000 K	80	26 400	89	4 000 K	80	27 500	92	5 000 K	70	31 000	104
		NEMA 5x5	3 000 K	80	28 600	96	4 000 K	80	29 750	100	5 000 K	70	33 500	112
		NEMA 7x6	3 000 K	80	24 750	83	4 000 K	80	26 550	89	5 000 K	70	29 950	101
		NEMA 7x7	3 000 K	80	26 000	87	4 000 K	80	27 700	93	5 000 K	70	31 500	106

① Toutes les valeurs de flux lumineux sont typiques (tolérance +/-10 %).

Luminaires industriels à LED Areamaster™ 2e génération HL

Projecteur
Zones ordinaires

NEC/CEC/NOM : Types 3R, 4, 4X | IP66/67 | Type extérieur marin (eau salée) pour les États-Unis uniquement | Zones humides
IECEE CB: IK08 | IP66
Marquages : CE | UKCA
Important : certifié par l'American Bureau of Shipping (ABS) | Vibration 10 G

Flux lumineux (efficacité) — Modèle haute luminosité — Ambre, 1 800 K ①

Modèle	Lampe à décharge équivalente	Modèle de distribution de la lumière	TCP (température de couleur proximale)	IRC (indice de rendu des couleurs)	Flux lumineux	Efficacité lumineuse	TCP	IRC	Flux lumineux	Efficacité lumineuse		
Verre transparent												
IAMLHL1	1000 W	NEMA 3x3	Ambre	56	14 050	76	1 800 K	70	14 450	78		
		NEMA 5x5	Ambre	56	14 350	78	1 800 K	70	15 900	86		
		NEMA 7x6	Ambre	56	13 350	73	1 800 K	70	15 050	82		
		NEMA 7x7	Ambre	56	14 150	77	1 800 K	70	15 850	86		
IAMLHL2	1000 à 1500 W	NEMA 3x3	Ambre	56	16 200	73	1 800 K	70	16 850	76		
		NEMA 5x5	Ambre	56	16 700	75	1 800 K	70	18 600	83		
		NEMA 7x6	Ambre	56	15 600	71	1 800 K	70	17 550	79		
IAMLHL3	1500 W	NEMA 7x7	Ambre	56	16 550	75	1 800 K	70	18 500	83		
		NEMA 3x3	Ambre	56	18 750	63	1 800 K	70	19 850	67		
		NEMA 5x5	Ambre	56	19 850	67	1 800 K	70	21 850	73		
		NEMA 7x6	Ambre	56	18 450	62	1 800 K	70	20 700	69		
IAMLHL3	1500 W	NEMA 7x7	Ambre	56	19 500	66	1 800 K	70	21 800	73		
		Verre dépoli										
		IAMLHL1	1000 W	NEMA 3x3	Ambre	56	12 500	68	1 800 K	70	12 850	70
				NEMA 5x5	Ambre	56	12 650	69	1 800 K	70	14 200	77
NEMA 7x6	Ambre			56	11 350	62	1 800 K	70	13 000	71		
NEMA 7x7	Ambre			56	12 000	66	1 800 K	70	13 500	73		
IAMLHL2	1000 à 1500 W	NEMA 3x3	Ambre	56	14 250	64	1 800 K	70	15 000	67		
		NEMA 5x5	Ambre	56	14 850	67	1 800 K	70	16 500	74		
		NEMA 7x6	Ambre	56	13 250	60	1 800 K	70	15 200	68		
		NEMA 7x7	Ambre	56	14 050	63	1 800 K	70	15 800	71		
IAMLHL3	1500 W	NEMA 3x3	Ambre	56	16 950	57	1 800 K	70	17 650	59		
		NEMA 5x5	Ambre	56	17 400	59	1 800 K	70	19 500	65		
		NEMA 7x6	Ambre	56	15 800	53	1 800 K	70	17 900	60		
		NEMA 7x7	Ambre	56	16 450	55	1 800 K	70	18 600	62		

① Toutes les valeurs de flux lumineux sont typiques (tolérance +/-10 %).

Luminaires industriels à LED Areamaster™ 2e génération HL

Projecteur
Zones ordinaires

NEC/CEC/NOM : Types 3R, 4, 4X | IP66/67 | Type extérieur marin (eau salée) pour les États-Unis uniquement | Zones humides
IECEE CB: IK08 | IP66
Marquages : CE | UKCA
Important : certifié par l'American Bureau of Shipping (ABS) | Vibration 10 G

Caractéristiques électriques ①

Modèle	Tension	Puissance consommée (watts)	Courant d'entrée (A)	Facteur de puissance (FP)	Taux de distorsion harmonique (THD)
Modèle à faible luminosité					
IAMLGL6	120 Vac	73	0,62	> 0,9	< 20 %
	277 Vac	71	0,27		
	125 Vdc	69	0,55	S.O.	S.O.
	300 Vdc	68	0,23		
	347 Vac	71	0,21	> 0,9	< 20 %
	480 Vac	71	0,16		
IAMLGL7	120 Vac	111	0,94	> 0,9	< 20 %
	277 Vac	106	0,43		
	125 Vdc	113	0,90	S.O.	S.O.
	300 Vdc	111	0,37		
	347 Vac	115	0,33	> 0,9	< 20 %
	480 Vac	115	0,25		
IAMLGL8	120 Vac	154	1,30	> 0,9	< 20 %
	277 Vac	146	0,56		
	125 Vdc	156	1,25	S.O.	S.O.
	300 Vdc	152	0,51		
	347 Vac	150	0,43	> 0,9	< 20 %
	480 Vac	149	0,32		
Modèle haute luminosité					
IAMLHL1	120 Vac	180	1,52	> 0,9	< 20 %
	277 Vac	176	0,67		
	125 Vdc	172	1,38	S.O.	S.O.
	300 Vdc	170	0,57		
	347 Vac	179	0,52	> 0,9	< 20 %
	480 Vac	179	0,39		
IAMLHL2	120 Vac	231	1,94	> 0,9	< 20 %
	277 Vac	231	0,88		
	125 Vdc	220	1,76	S.O.	S.O.
	300 Vdc	217	0,72		
	347 Vac	219	0,64	> 0,9	< 20 %
	480 Vac	219	0,47		
IAMLHL3	120 Vac	317	2,67	> 0,9	< 20 %
	277 Vac	303	1,15		
	125 Vdc	305	2,44	S.O.	S.O.
	300 Vdc	298	0,99		
	347 Vac	299	0,87	> 0,9	< 20 %
	480 Vac	298	0,63		

Remarque : Protection contre les surtensions : protection intégrale de 6 kV contre les surtensions. Option de protection contre les surtensions de 10 kV.

① Toutes les valeurs sont typiques (tolérance +/-10 %).

Luminaires industriels à LED Areamaster™ 2e génération HL

Projecteur



Zones ordinaires

NEC/CEC/NOM : Types 3R, 4, 4X | IP66/67 | Type extérieur marin (eau salée) pour les États-Unis uniquement | Zones humides

IECEE CB: IK08 | IP66

Marquages : CE | UKCA

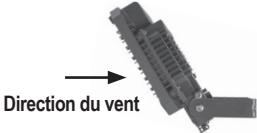
Important : certifié par l'American Bureau of Shipping (ABS) | Vibration 10 G

Catégorie de luminaire		Surface de projection avant (SPA) pi ²	Coefficient de frottement (CF)	Surface de projection effective (SPE) = SPA*CF pi ²
Modèle IAMLG				
90° au sol (montage le plus défavorable)		1,52	1,20	1,82
45° au sol (montage standard)		1,07	1,2	1,28
Modèle haute luminosité – IAMLH				
90° au sol (montage le plus défavorable)		2,04	1,20	2,45
45° au sol (montage standard)		1,44	1,20	1,73

Luminaires industriels à LED Areamaster™ 2e génération HL

Projecteur

Zones ordinaires







NEC/CEC/NOM : Types 3R, 4, 4X | IP66/67 | Type extérieur marin (eau salée) pour les États-Unis uniquement | Zones humides

IECEE CB: IK08 | IP66

Marquages : CE | UKCA

Important : certifié par l'American Bureau of Shipping (ABS) | Vibration 10 G

Accessoires et pièces de rechange







	Numéro du modèle	Poids en kg (lb)	Référence catalogue
Support de montage sur traverse			
	Réglage horizontal de 180° avec indication de l'angle en degrés. Facilite l'installation du projecteur sur une traverse ou autre surface plane ou sur l'accessoire réf. GAM8WB. Vis de fixation de l'étrier du projecteur fournie. Fonte malléable zinguée avec passivation chromique et finition en polyester aspect bronze architectural.	1,4 (3,1)	GAM8CA
Support de montage sur conduite ou mur			
	Utilisé avec la réf. GAM8CA. Se fixe sur une conduite verticale ou horizontale de 25 à 62,5 mm (1 po à 2-1/2 po) de diamètre, ou sur des surfaces planes. Étriers de fixation et boulons de support sur traverse fournis. Font malléable zinguée avec passivation chromique et finition en polyester aspect bronze architectural.	2,9 (6,4)	GAM8WB
	<i>Support de montage sur traverse (GAM8CA) utilisé avec le support de montage mural ou sur conduite (GAM8WB).</i>		
Montage à emboîtement sur poteau			
	Montage sur des tenons de poteau de 25,4 mm ou 37,5 mm (1 po ou 1-1/2 po) de diamètre. Vis de fixation de l'étrier du projecteur, 3 boulons d'arrêt et serre-câbles fournis. Corps en fonte malléable zinguée et chapeau en fonte d'aluminium. L'ensemble est peint avec une finition en polyester aspect bronze architectural.	2,4 (5,3)	AMLEDSF1
	Montage sur des tenons de poteau de 37,5 mm ou 50 mm (1-1/2 po ou 2 po) de diamètre. Vis de fixation de l'étrier du projecteur, 3 boulons d'arrêt et serre-câbles fournis. Corps en fonte malléable zinguée et chapeau en fonte d'aluminium. L'ensemble est peint avec une finition en polyester aspect bronze architectural.	2,4 (5,3)	GSF20
	Montage sur des tenons de poteau de 50 ou 62,5 mm (2 po ou 2-1/2 po) de diamètre. Vis de fixation de l'étrier du projecteur, 3 boulons d'arrêt et serre-câbles fournis. Font malléable zinguée avec passivation chromique et finition en polyester aspect bronze architectural.	2,8 (6,2)	GAM8SF

Luminaires industriels à LED Areamaster™ 2e génération HL

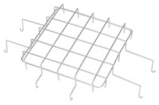
Projecteur
Zones ordinaires

NEC/CEC/NOM : Types 3R, 4, 4X | IP66/67 | Type extérieur marin (eau salée) pour les États-Unis uniquement | Zones humides
IECEE CB: IK08 | IP66
Marquages : CE | UKCA
Important : certifié par l'American Bureau of Shipping (ABS) | Vibration 10 G

Accessoires et pièces de rechange

	Numéro du modèle	Poids en kg (lb)	Référence catalogue
Support mural			
	Utilisé avec les modèles GAM8SF pour permettre une fixation murale. Acier galvanisé.	4,8 (10,5)	GPSWB6GAL
Grille de protection			
	IAMLGL6, IAMLGL7, IAMLGL8	0,2 (0,4)	LGGUARD
	IAMLHL1, IAMLHL2, IAMLHL3		LHGUARD
Safety Cable			
	Acier inox - 1,22 m (4 pi)	0,2 (0,4)	LEDSC
	Acier inox - 2,44 m (8 pi)	0,4 (0,8)	LEDSC8
Visière pour une conception adaptée au ciel étoilé- Acier avec finition polyester bronze architectural			
	IAMLGL6, IAMLGL7, IAMLGL8	0,2 (0,4)	AMLGV
	IAMLHL1, IAMLHL2, IAMLHL3		AMLHV
Base de projecteur portable			
	Base de projecteurs portable pour les applications d'éclairage temporaire. À utiliser avec une grille de protection. Fonte malléable à finition polyester aspect bronze architectural.	2,4 (5,2)	GAMPFB
Couvercles/optiques de rechange			
	Verre transparent — IAMLGL6, IAMLGL7, IAMLGL8	2,2 (4,8)	AMLGCLEAR
	Verre dépoli — IAMLGL6, IAMLGL7, IAMLGL8	2,0 (4,5)	AMLG Frost
	Polycarbonate dépoli — IAMLGL6, IAMLGL7, IAMLGL8	1,6 (3,5)	AMLGDIFFP
	Verre transparent — IAMLHL1, IAMLHL2, IAMLHL3	2,4 (5,3)	AMLHCLEAR
	Verre dépoli — IAMLHL1, IAMLHL2, IAMLHL3	2,4 (5,3)	AMLHFrost
Étrier			
	Étrier en acier inoxydable Pour les installations nécessitant un niveau de protection plus élevé contre la corrosion. Fabriqué avec tous les composants en acier inoxydable, sans finition peinte.	1,8 (4,0)	AMLYMSS
	Étrier de remplacement en bronze architectural - Correspond à la configuration des trous de montage de la série de projecteurs à LED Crouse-Hinds™ + Champ FMVA et Champ Pro PFMA.	1,41 (3,1)	AMLYMCH

+ Crouse-Hinds est une marque déposée de Cooper Industries, Inc., une filiale à part entière d'Eaton Corporation plc.

Luminaires industriels à LED Areamaster™ 2e génération HL

Projecteur
Zones ordinaires

NEC/CEC/NOM : Types 3R, 4, 4X | IP66/67 | Type extérieur marin (eau salée) pour les États-Unis uniquement | Zones humides
IECEE CB: IK08 | IP66
Marquages : CE | UKCA
Important : certifié par l'American Bureau of Shipping (ABS) | Vibration 10 G

Drivers à LED de rechange

Modèle	Tension	Puissance du driver	Paramètre de courant constant	Référence catalogue
Modèle à faible luminosité — température standard, -40 °C (-40 °F)				
IAMLGL6C, IAMLGL6N, IAMLGL6W, IAMLGL6S, IAMLGL6A	BU BH	100 W	410 mA	APMS100C105UD41 APMS100C105HD41
IAMLGL7W	BU BH	150 W	650 mA	APMS150C105UD65 APMS150C105HD65
IAMLGL7C, IAMLGL7N, IAMLGL7S, IAMLGL7A	BU BH	150 W	680 mA	APMS150C105UD68 APMS150C105HD68
IAMLGL8W	BU BH	150 W	890 mA	APMS150C105UD89 APMS150C105HD89
IAMLGL8C, IAMLGL8N, IAMLGL8S, IAMLGL8A	BU BH	150 W	930 mA	APMS150C105UD93 APMS150C105HD93
Modèle haute luminosité — température froide, -55 °C (-67 °F)				
IAMLGL6 - all CCTs	BU	100 W	410 mA	APMZ100C090UD41
IAMLGL7 - all CCTs	BU	150 W	680 mA	APMZ150C135UD68
IAMLGL8 - all CCTs	BU	150 W	930 mA	APMZ150C135UD93
Modèle à faible luminosité — température standard, -40 °C (-40 °F)				
IAMLHL1C, IAMLHL1N, IAMLHL1W, IAMLHL1S, IAMLHL1A	BU BH	100 W	530 mA	APMS100C105UD53 APMS100C105HD53
IAMLHL2W	BU BH	150 W	650 mA	APMS150C105UD65 APMS150C105HD65
IAMLHL2C, IAMLHL2N, IAMLHL2S, IAMLHL2A	BU BH	150 W	680 mA	APMS150C105UD68 APMS150C105HD68
IAMLHL3W	BU BH	150 W	890 mA	APMS150C105UD89 APMS150C105HD89
IAMLHL3C, IAMLHL3N, IAMLHL3S, IAMLHL3A	BU BH	150 W	915 mA	APMS150C105UD91 APMS150C105HD91
Modèle haute luminosité — température froide, -55 °C (-67 °F)				
IAMLHL1 - tous les CCT	BU	100 W	530 mA	APMZ100C090UD53
IAMLHL2 - tous les CCT	BU	150 W	680 mA	APMZ150C135UD68
IAMLHL3 - tous les CCT	BU	150 W	915 mA	APMZ150C135UD93



Poids du luminaire

Numéro du modèle	Poids en kg (lb)
Modèle à faible luminosité — Luminaires IAMLGL6, IAMLGL7, IAMLGL8	9,8 (21,6)
Modèle haute luminosité — Luminaires IAMLHL1, IAMLHL2, IAMLHL3	16,1 (35,4)

Luminaires industriels à LED Areamaster™ 2e génération HL

Projecteur
Zones ordinaires

NEC/CEC/NOM : Types 3R, 4, 4X | IP66/67 | Type extérieur marin (eau salée) pour les États-Unis uniquement | Zones humides
IECEE CB: IK08 | IP66
Marquages : CE | UKCA
Important : certifié par l'American Bureau of Shipping (ABS) | Vibration 10 G

Dimensions du IAMLG en millimètres (pouces) — Projecteurs — Modèle à faible luminosité

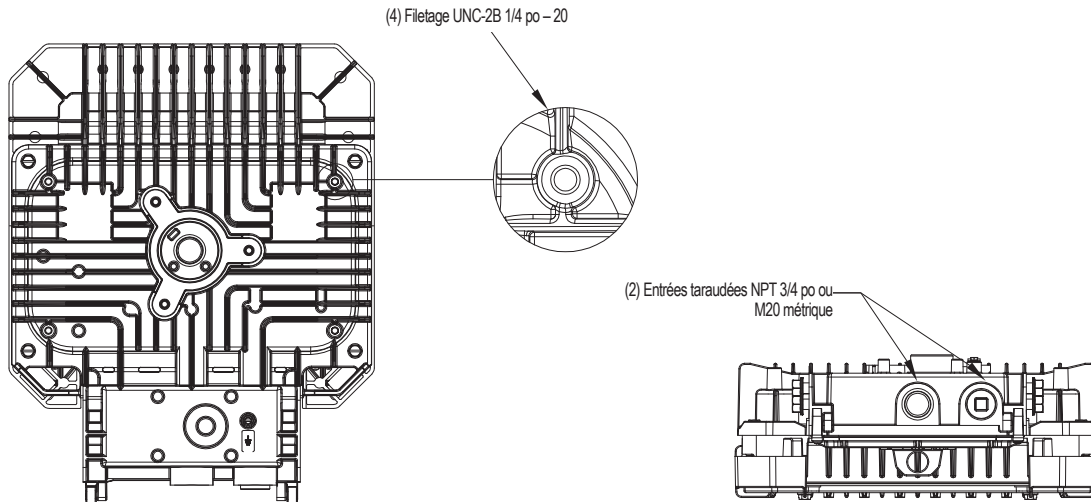
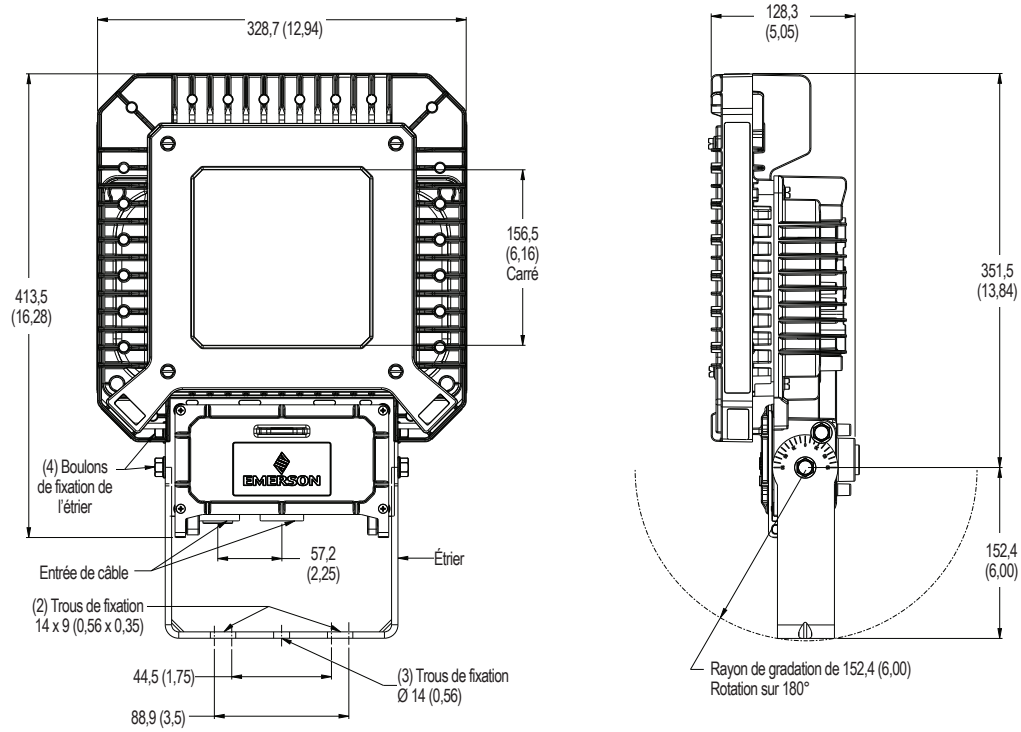

Luminaires industriels à LED Areamaster™ 2e génération HL

Projecteur
Zones ordinaires

NEC/CEC/NOM : Types 3R, 4, 4X | IP66/67 | Type extérieur marin (eau salée) pour les États-Unis uniquement | Zones humides

IECEE CB: IK08 | IP66

Marquages : CE | UKCA

Important : certifié par l'American Bureau of Shipping (ABS) | Vibration 10 G

Dimensions du IAMLH en millimètres (pouces) — Projecteurs — Modèle haute luminosité

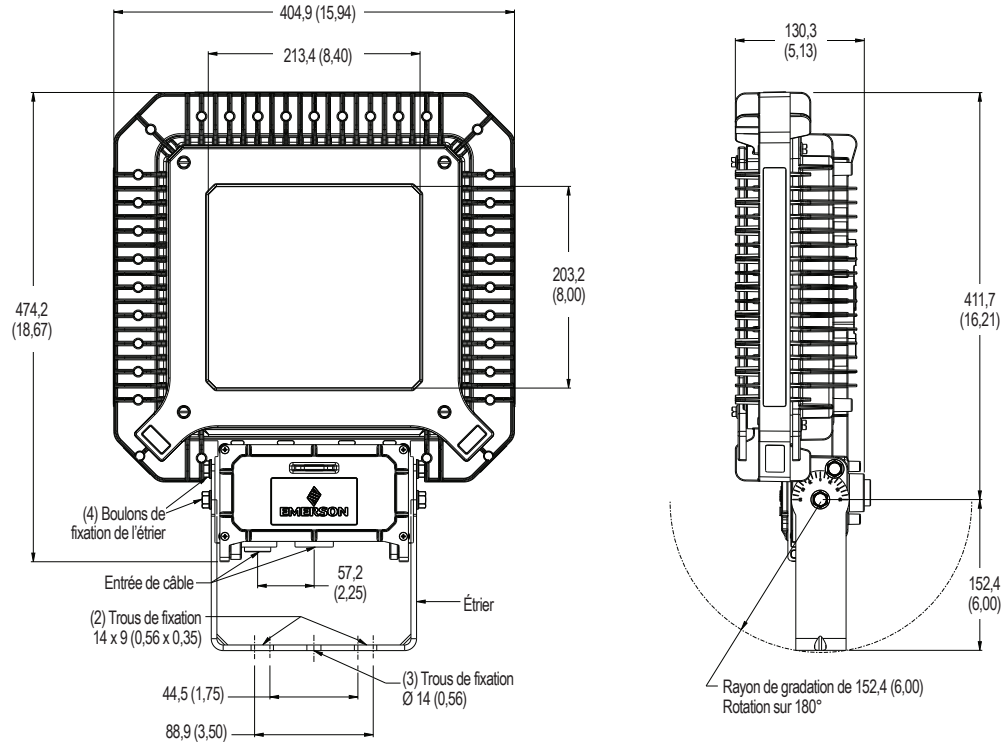

(4) Filetage UNC-2B 1/4 po – 20

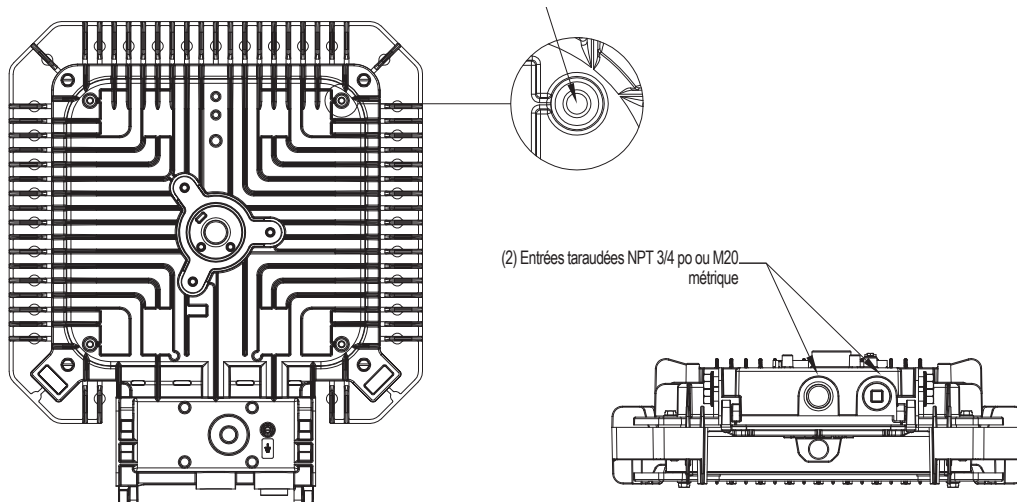

Luminaires industriels à LED Areamaster™ 2e génération HL

Projecteur
Zones ordinaires

NEC/CEC/NOM : Types 3R, 4, 4X | IP66/67 | Type extérieur marin (eau salée) pour les États-Unis uniquement | Zones humides
IECEE CB: IK08 | IP66
Marquages : CE | UKCA
Important : certifié par l'American Bureau of Shipping (ABS) | Vibration 10 G

Données photométriques — Les données indiquées sont absolues

NEMA 7x7, verre transparent, TCP 5 000 K

Référence : **IAMLGL6CG6BU**

Flux lumineux du luminaire : 9 964 lumens

DISTRIBUTION DE TYPE POLAIRE (CANDELAS)

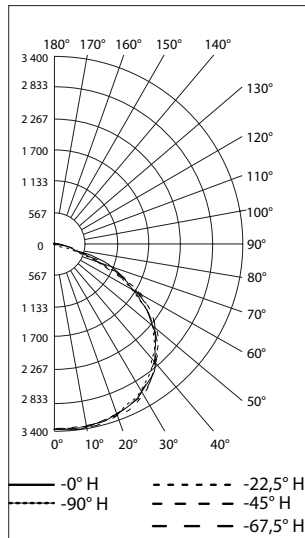

NEMA 7x7, verre dépoli, TCP 5 000 K

Référence : **IAMLGL6CF6BU**

Flux lumineux du luminaire : 8 115 lumens

DISTRIBUTION DE TYPE POLAIRE (CANDELAS)

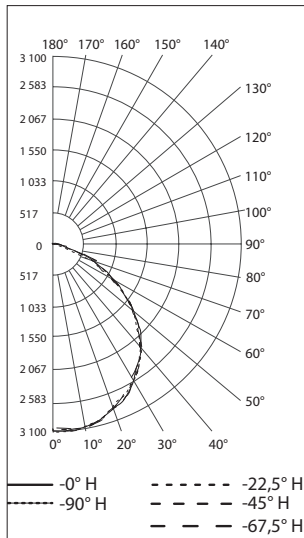

NEMA 7x7, verre transparent, TCP 5 000 K

Référence : **IAMLGL7CG6BU**

Flux lumineux du luminaire : 15 320 lumens

DISTRIBUTION DE TYPE POLAIRE (CANDELAS)

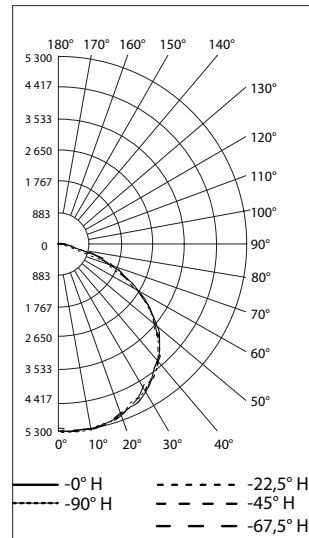

NEMA 7x7, verre dépoli, TCP 5 000 K

Référence : **IAMLGL7CF6BU**

Flux lumineux du luminaire : 12 782 lumens

DISTRIBUTION DE TYPE POLAIRE (CANDELAS)

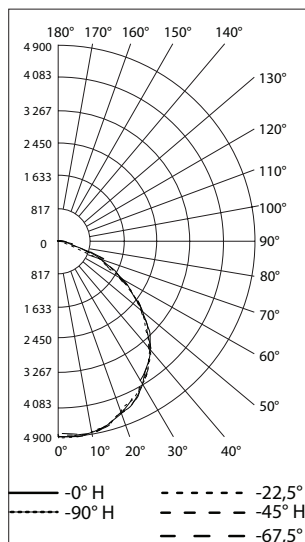

NEMA 7x7, verre transparent, TCP 5 000 K

Référence : **IAMLGL8CG6BU**

Flux lumineux du luminaire : 19 895 lumens

DISTRIBUTION DE TYPE POLAIRE (CANDELAS)

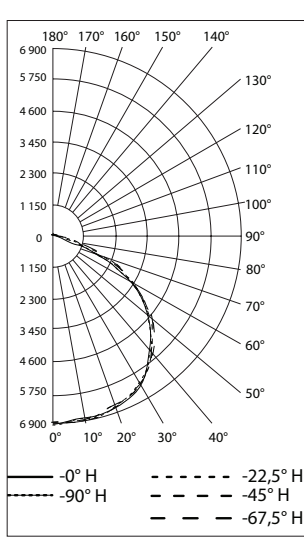

NEMA 7x7, verre dépoli, TCP 5 000 K

Référence : **IAMLGL8CF6BU**

Flux lumineux du luminaire : 16 503 lumens

DISTRIBUTION DE TYPE POLAIRE (CANDELAS)

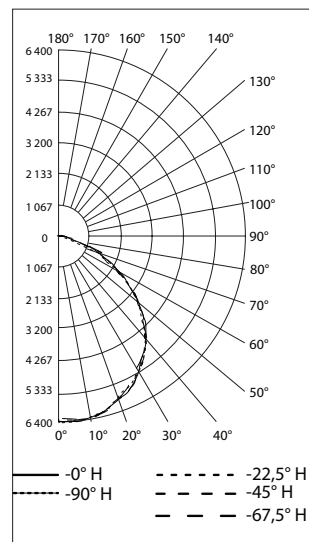

Lumaires industriels à LED Areamaster™ 2e génération HL

Projecteur
Zones ordinaires

NEC/CEC/NOM : Types 3R, 4, 4X | IP66/67 | Type extérieur marin (eau salée) pour les États-Unis uniquement | Zones humides
IECEE CB: IK08 | IP66
Marquages : CE | UKCA
Important : certifié par l'American Bureau of Shipping (ABS) | Vibration 10 G

Éclairage

Données photométriques — Les données indiquées sont absolues

NEMA 7x6, verre transparent, TCP 5 000 K

Référence : **IAMLGL6CG7BU**

Flux lumineux du luminaire : 9 086 lumens

DISTRIBUTION DE TYPE POLAIRE (CANDELAS)

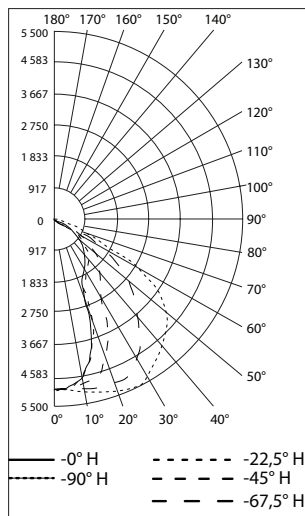

NEMA 7x6, verre transparent, TCP 3 000 K

Référence : **IAMLGL6WG7BU**

Flux lumineux du luminaire : 8 111 lumens

DISTRIBUTION DE TYPE POLAIRE (CANDELAS)

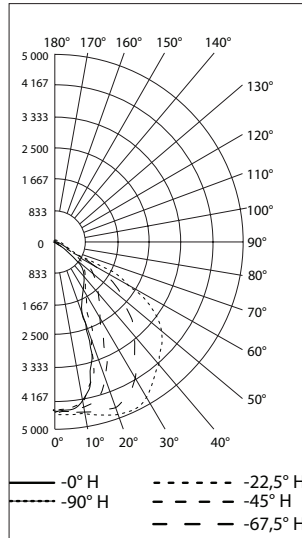

NEMA 7x6, verre transparent, TCP 5 000 K

Référence : **IAMLGL7CG7BU**

Flux lumineux du luminaire : 14 205 lumens

DISTRIBUTION DE TYPE POLAIRE (CANDELAS)

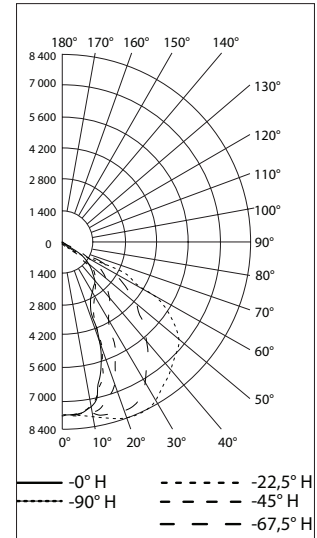

NEMA 7x6, verre transparent, TCP 3 000 K

Référence : **IAMLGL7WG7BU**

Flux lumineux du luminaire : 11 971 lumens

DISTRIBUTION DE TYPE POLAIRE (CANDELAS)

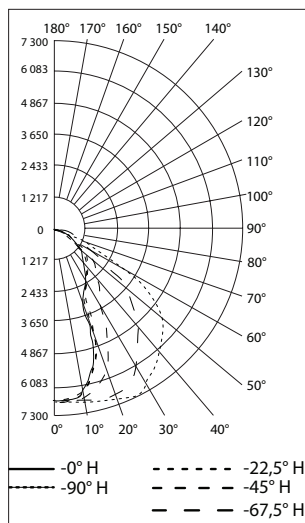

NEMA 7x6, verre transparent, TCP 5 000 K

Référence : **IAMLGL8CG7BU**

Flux lumineux du luminaire : 18 467 lumens

DISTRIBUTION DE TYPE POLAIRE (CANDELAS)

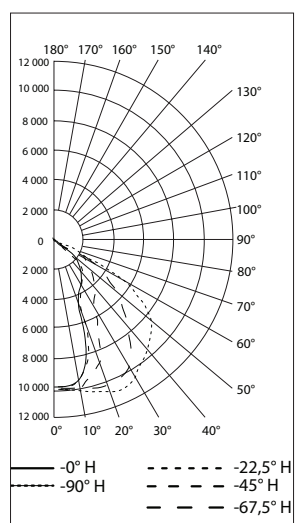

NEMA 7x6, verre transparent, TCP 3 000 K

Référence : **IAMLGL8WG7BU**

Flux lumineux du luminaire : 15 556 lumens

DISTRIBUTION DE TYPE POLAIRE (CANDELAS)

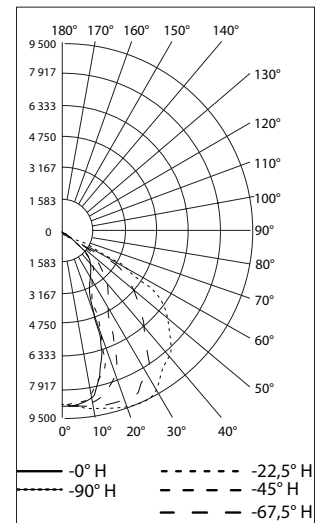

Luminaires industriels à LED Areamaster™ 2e génération HL

Projecteur
Zones ordinaires

NEC/CEC/NOM : Types 3R, 4, 4X | IP66/67 | Type extérieur marin (eau salée) pour les États-Unis uniquement | Zones humides

IECEE CB: IK08 | IP66

Marquages : CE | UKCA

Important : certifié par l'American Bureau of Shipping (ABS) | Vibration 10 G

Données photométriques — Les données indiquées sont absolues

NEMA 5x5, verre transparent, TCP 5 000 K

Référence : **IAMLHL1CG5BU**

Flux lumineux du luminaire : 24 140 lumens

DISTRIBUTION DE TYPE POLAIRE (CANDELAS)

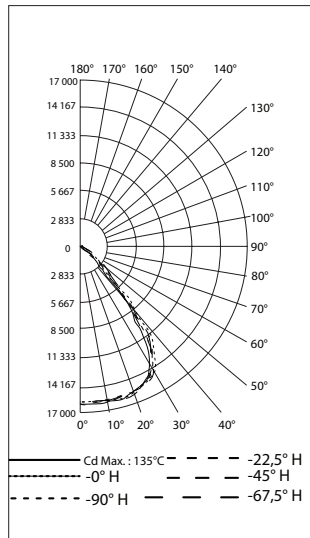

NEMA 5x5, verre transparent, TCP 3 000 K

Référence : **IAMLHL1WG5BU**

Flux lumineux du luminaire : 21 416 lumens

DISTRIBUTION DE TYPE POLAIRE (CANDELAS)

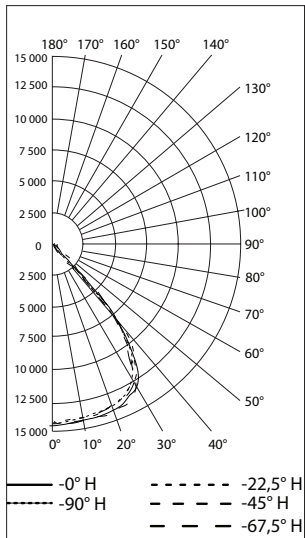

NEMA 5x5, verre transparent, TCP 5 000 K

Référence : **IAMLHL2CG5BU**

Flux lumineux du luminaire : 30 068 lumens

DISTRIBUTION DE TYPE POLAIRE (CANDELAS)

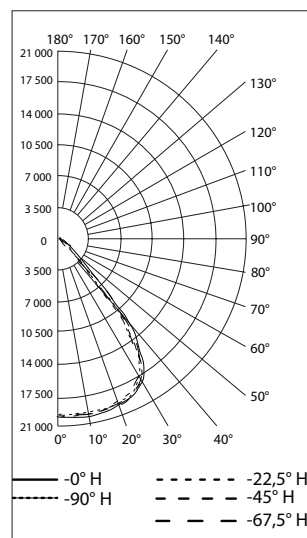

NEMA 5x5, verre transparent, TCP 3 000 K

Référence : **IAMLHL2WG5BU**

Flux lumineux du luminaire : 25 490 lumens

DISTRIBUTION DE TYPE POLAIRE (CANDELAS)

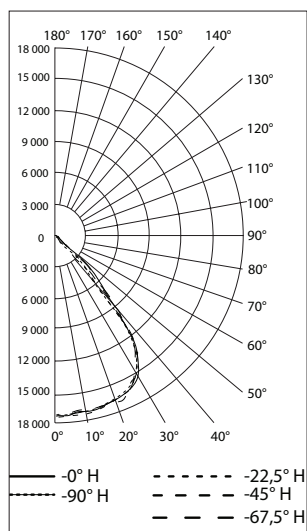

NEMA 5x5, verre transparent, TCP 5 000 K

Référence : **IAMLHL3CG5BU**

Flux lumineux du luminaire : 38 350 lumens

DISTRIBUTION DE TYPE POLAIRE (CANDELAS)

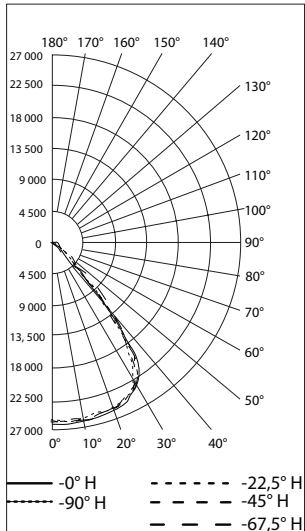

NEMA 5x5, verre transparent, TCP 3 000 K

Référence : **IAMLHL3WG5BU**

Flux lumineux du luminaire : 32 835 lumens

DISTRIBUTION DE TYPE POLAIRE (CANDELAS)

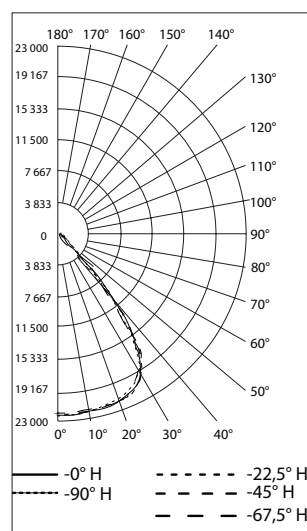

Lumaires industriels à LED Areamaster™ 2e génération HL

Projecteur
Zones ordinaires

NEC/CEC/NOM : Types 3R, 4, 4X | IP66/67 | Type extérieur marin (eau salée) pour les États-Unis uniquement | Zones humides
IECEE CB: IK08 | IP66
Marquages : CE | UKCA
Important : certifié par l'American Bureau of Shipping (ABS) | Vibration 10 G

Données photométriques — Les données indiquées sont absolues

NEMA 7x6, verre transparent, TCP 5 000 K
Référence : **IAMLHL1CG7BU**

Flux lumineux du luminaire : 22 661 lumens

DISTRIBUTION DE TYPE POLAIRE (CANDELAS)

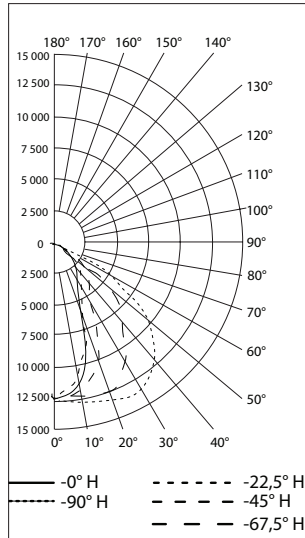

NEMA 7x6, verre transparent, TCP 3 000 K
Référence : **IAMLHL1WG7BU**

Flux lumineux du luminaire : 19 753 lumens

DISTRIBUTION DE TYPE POLAIRE (CANDELAS)

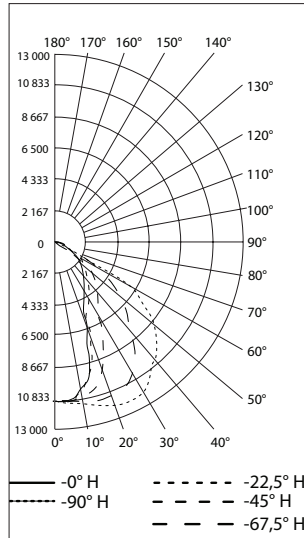

NEMA 7x6, verre transparent, TCP 5 000 K
Référence : **IAMLHL2CG7BU**

Flux lumineux du luminaire : 28 063 lumens

DISTRIBUTION DE TYPE POLAIRE (CANDELAS)

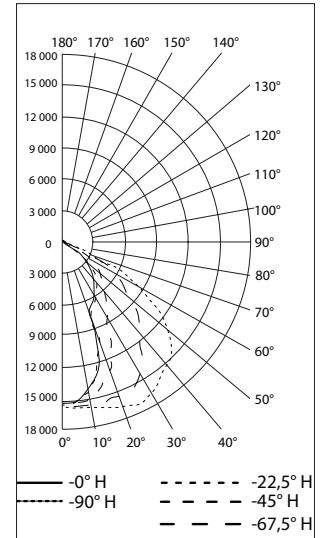

NEMA 7x6, verre transparent, TCP 3 000 K
Référence : **IAMLHL2WG7BU**

Flux lumineux du luminaire : 23 532 lumens

DISTRIBUTION DE TYPE POLAIRE (CANDELAS)

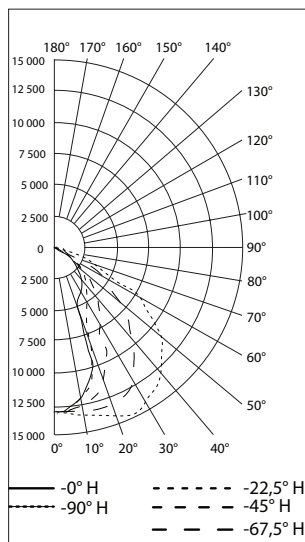

NEMA 7x6, verre transparent, TCP 5 000 K
Référence : **IAMLHL3CG7BU**

Flux lumineux du luminaire : 35 430 lumens

DISTRIBUTION DE TYPE POLAIRE (CANDELAS)

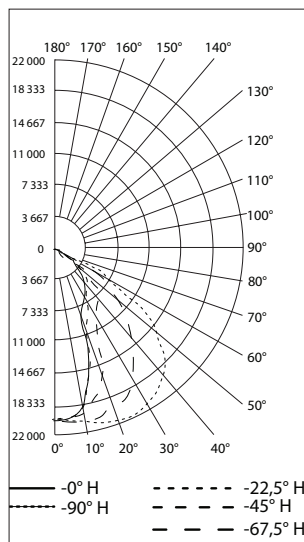

NEMA 7x6, verre transparent, TCP 3 000 K
Référence : **IAMLHL3WG7BU**

Flux lumineux du luminaire : 30 346 lumens

DISTRIBUTION DE TYPE POLAIRE (CANDELAS)

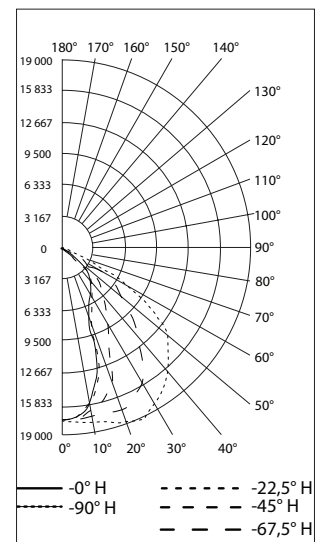

Luminaires industriels à LED Areamaster™ 2e génération HL

Projecteur
Zones ordinaires

NEC/CEC/NOM : Types 3R, 4, 4X | IP66/67 | Type extérieur marin (eau salée) pour les États-Unis uniquement | Zones humides

IECEE CB: IK08 | IP66

Marquages : CE | UKCA

Important : certifié par l'American Bureau of Shipping (ABS) | Vibration 10 G

Données photométriques — Les données indiquées sont absolues

NEMA 7x7, verre dépoli, TCP 5 000 K

Référence : **IAMLHL1CF6BU**

Flux lumineux du luminaire : 20 578 lumens

DISTRIBUTION DE TYPE POLAIRE (CANDELAS)

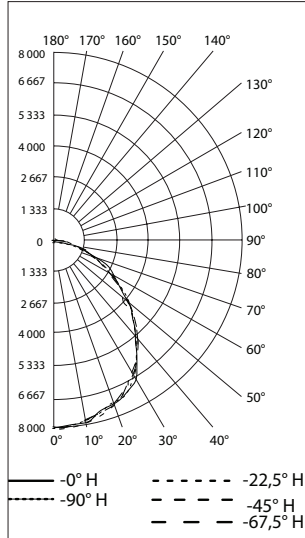

NEMA 7x7, verre transparent, TCP 5 000 K

Référence : **IAMLHL1CG6BU**

Flux lumineux du luminaire : 23 457 lumens

DISTRIBUTION DE TYPE POLAIRE (CANDELAS)

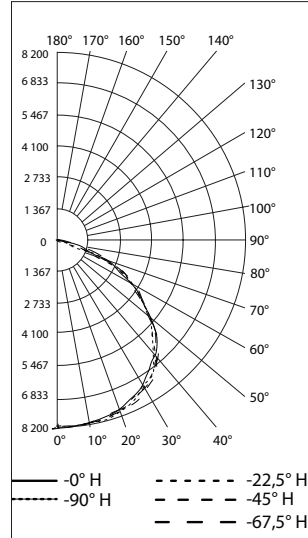

NEMA 7x7, verre dépoli, TCP 5 000 K

Référence : **IAMLHL2CF6BU**

Flux lumineux du luminaire : 25 616 lumens

DISTRIBUTION DE TYPE POLAIRE (CANDELAS)

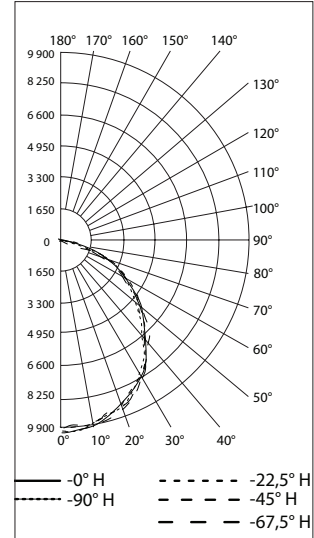

NEMA 7x7, verre transparent, TCP 5 000 K

Référence : **IAMLHL2CG6BU**

Flux lumineux du luminaire : 30 157 lumens

DISTRIBUTION DE TYPE POLAIRE (CANDELAS)

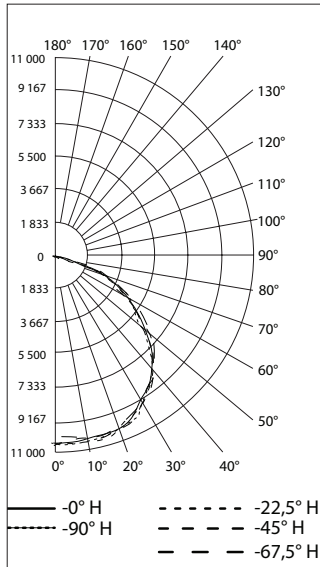

NEMA 7x7, verre dépoli, TCP 5 000 K

Référence : **IAMLHL3CF6BU**

Flux lumineux du luminaire : 31 600 lumens

DISTRIBUTION DE TYPE POLAIRE (CANDELAS)

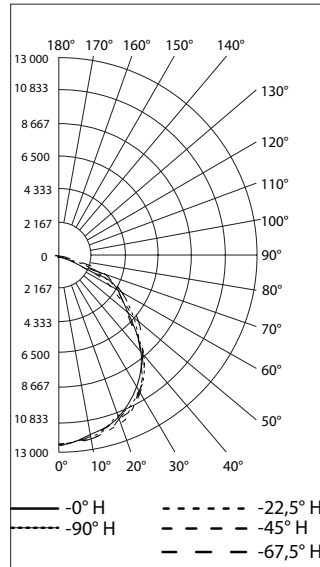

NEMA 7x7, verre transparent, TCP 5 000 K

Référence : **IAMLHL3CG6BU**

Flux lumineux du luminaire : 37 039 lumens

DISTRIBUTION DE TYPE POLAIRE (CANDELAS)

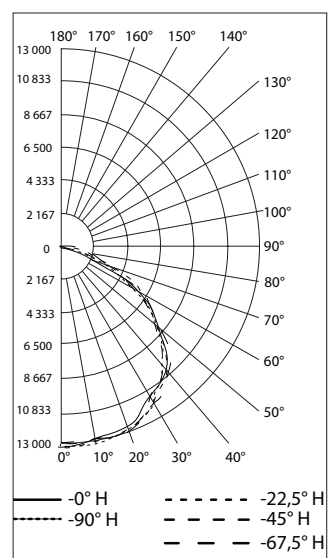

Série ATX™ FDBAES Blocs autonomes d'éclairage de sécurité à LED

Antidéflagrant

ATEX/IECEx : Zones 1 et 2 – 21 et 22

Éclairage

Applications

- Fournit un éclairage adéquat ou une signalisation visuelle des accès de secours dans un environnement dangereux.
- Ce produit peut être installé dans les zones à risques d'explosion classées zones 1 et 2, 21 et 22.
- Parmi les applications courantes :
 - Raffineries de pétrole
 - Usines pétrochimiques
 - Usines de pâte à papier et de papier
 - Usines d'hydrogène et de biocarburants
 - Usines de GNL (gaz naturel liquéfié)

Caractéristiques

- Toutes les versions :
 - Alimentation électrique 230 Vca, 50/60 Hz
 - Autonomie d'une heure (en secours)
 - Couvercle d'accès fileté avec joint d'étanchéité torique
 - La maintenance est possible en zone à risque grâce à un interrupteur interne coupant automatiquement le circuit de la batterie lorsque le couvercle est dévissé et ouvert.
 - Pack batterie.
 - Version évacuation : 2,4 V, 1,5 Ah (2 piles - Nicd) Version ambiance : 7,2 V, 2,2 Ah (6 piles - NiMh) – Antidéflagrant
 - Sur les modèles avec interrupteur, ce dernier peut être cadenassé pour couper l'alimentation électrique externe et le circuit de télécommande du bloc.
 - Indicateur de charge via une LED verte (durée de vie supérieure à 10 ans)
 - Fonctionne dans toutes les positions
 - Raccordement sur bornier décrochant via 2 x 5 x 2,5 mm²)
 - Fourni avec deux pattes de fixation
 - Durée de vie déclarée L70 est > 330 000 heures à +25 °C
 - Autotest intégré et automatique (SATI) avec mémorisation des tests indiquée par des LED.
 - Le bloc effectue des tests automatiques au moyen d'un microprocesseur et d'une horloge interne.
 - Test hebdomadaire : Contrôle du fonctionnement des LED
 - Test trimestriel : Contrôle du fonctionnement des LED et de l'autonomie de la batterie
 - Le bloc peut être commandé et testé à distance sans coupure du secteur, au moyen d'une télécommande Legrand (référence catalogue 03901) ou URA (référence catalogue 095448 et 095450).
 - La télécommande placée hors zone ou dans un coffret antidéflagrant, permet d'allumer manuellement tous les blocs (maximum 300) afin de vérifier visuellement leur bon fonctionnement.
 - Version évacuation : 55 lumens, 0,50 watts Version ambiance : 540 lumens, 0,95 watts
 - Température de couleur proximale : 5 700 K
- Versions adressables :
 - Fonctionne sans lignes de commande supplémentaires. Cette fonction assure le contrôle réglementaire des blocs d'éclairage de secours et le regroupement des informations en provenance des blocs, sur un système de gestion informatisé.
 - Capacité d'un système de contrôle : un système de contrôle pour 200 blocs d'éclairage.



FDBAESLEDEM

- Option pour augmenter la capacité d'un système de contrôle : extension (répétiteurs) peut augmenter le nombre de blocs contrôlés à 1 000 pour un système. Ce système permet l'utilisation d'un simple ordinateur pour faciliter le contrôle des éclairage de secours; pour plus d'informations, consultez l'usine.

Garantie

- Garantie standard de 5 ans.

Options

- Pour le logiciel de gestion des blocs d'éclairage adressables, consultez l'usine.
- Application basse température, contacter le représentant commercial local.

Matériaux standards

- Capuchon d'extrémité et couvercle : aluminium
- Joint torique : nitrile
- Tube en verre : verre borosilicaté trempé
- Équerre de fixation : acier zingué ou acier inox 316
- Accessoires : acier galvanisé peint en blanc
- Grille de protection : acier zingué

Certifications et conformités ATEX/IECEx

- Type certifié : FLd
 - Gaz : Zone 1 et 2
 - Conforme à la directive ATEX 2014/34/UE : Ⓢ II 2 G
 - Type de protection : Ex db IIC Gb
 - Classe de température : T6
 - Poussières : Zone 21 et 22
 - Conforme à la directive ATEX 2014/34/UE : Ⓢ II 2 D
 - Type de protection : Ex tb IIIC Db
 - Température de surface : T80 °C (T176 °F)
- Température ambiante : - Éclairage d'ambiance : 0 °C à +50 °C - Sortie de balisage : -20 °C à +55 °C ①
- Certificat ATEX : INERIS 15ATEX0056X
- Certificat UKEX : CML 21UKEX1155X
- Certificat IECEx : IECEx INE 15.0052X
- Indice de protection selon EN/CEI 60529 : IP66/68
- Résistance mécanique : IK08
- Volume interne : > 2 dm³ (122 po³) – 2 litres
- Conforme à la norme NF AEAS

Autres certifications

- Certificat INMETRO : BVC 17.5709-X ②

① La température de fonctionnement optimale de la batterie est -5 °C à +30 °C (+23 °F à +86 °F)

② Certification Inmetro n'est disponible que sur demande spéciale. Contacter un représentant commercial local pour plus d'informations.

⊛ Pour les détails concernant la garantie, veuillez consulter notre site web : www.appleton.emerson.com.

Série ATX™ FDBAES Blocs autonomes d'éclairage de sécurité à LED

Antidéflagrant

Éclairage

ATEX/IECEx : Zones 1 et 2 – 21 et 22

Codification des références catalogue – Luminaires à LED série FDBAES



Tableau des flux lumineux ①

Modèle	Équivalence	TCP (température de couleur proximale)	IRC (Indice de rendu des couleurs)	Flux lumineux	Efficacité lumineuse
Éclairage d'ambiance					
FDBAESLEDSL*	1 x 8 W fluorescent	5 650 K	> 80	540 ③	107
Éclairage d'évacuation					
FDBAESLEDE*	2 x 3 W à incandescence	5 650 K	> 80	55 ④	107

Caractéristiques électriques ②

Modèle	Tension	Puissance consommée (watts)	Courant d'entrée (A)	Facteur de puissance (FP)	Taux de distorsion harmonique (THD)
Éclairage d'ambiance					
FDBAESLEDSL*	230 Vca, 50/60 Hz	2,6	0,02	> 0,5	< 20 %
Éclairage d'évacuation					
FDBAESLEDE*	230 Vca, 50/60 Hz	1,1	0,01	> 0,45	< 20 %

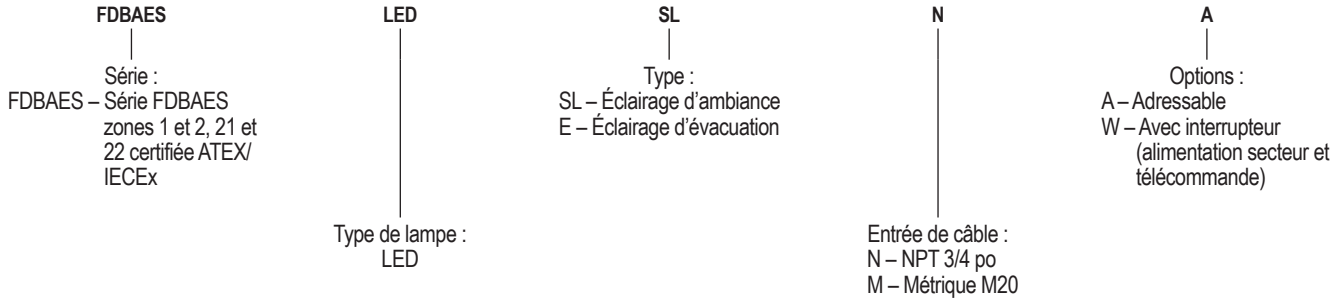
Codes de température

Type de modèle	Gaz IIC – Classe T			Poussières – Température de surface		
	Ta = +40 °C (+104 °F)	Ta = +50 °C (+122 °F)	Ta = +55 °C (+131 °F)	Ta = +40 °C (+104 °F)	Ta = +50 °C (+122 °F)	Ta = +55 °C (+131 °F)
Éclairage d'ambiance						
FDBAESLEDSL* T6	T6	T6	T6	+80 °C (+176 °F)	+80 °C (+176 °F)	+80 °C (+176 °F)
Éclairage d'évacuation						
FDBAESLEDE* T6	T6	T6	T6	+80 °C (+176 °F)	+80 °C (+176 °F)	+80 °C (+176 °F)

Les valeurs « T » représentent la température maximale

N° « T »	T1	T2	T3	T4	T5	T6
Plage de temp. en °C (°F)	+301 à +450	+201 à +300	+136 à +200	+101 à +135	+86 à +100	+85
	(+547 à +842)	(+394 à +572)	(+277 à +392)	(+214 à +275)	(+187 à +212)	(+185)

① Toutes les valeurs de flux lumineux sont typiques (tolérance +/-10 %).

② Toutes les valeurs sont typiques (tolérance +/-10 %). Les mêmes caractéristiques électriques s'appliquent à chaque luminaire dont la position des LED, les versions de montage et les entrées de câble différent.

③ Valeur mesurée après une durée d'une heure – la valeur requise par la norme est de 400 lm.

④ Valeur mesurée après une durée d'une heure – la valeur requise par la norme est de 45 lm.

Série ATX™ FDBAES Blocs autonomes d'éclairage de sécurité à LED

Antidéflagrant

ATEX/IECEx : Zones 1 et 2 – 21 et 22

Signalisation visuelle à LED

Éclairage d'ambiance

1 LED verte + 1 LED orange indiquant l'état de charge de la batterie

- Verte : Clignotante → chargement de la batterie en cours
Fixe → la batterie est complètement chargée
- Orange : Clignotante → la batterie n'est pas raccordée ou défectueuse

6 LED blanches : LED d'éclairage

- OFF (désactivées) lors de l'absence de secteur
- ON (activées) lors de la présence de secteur

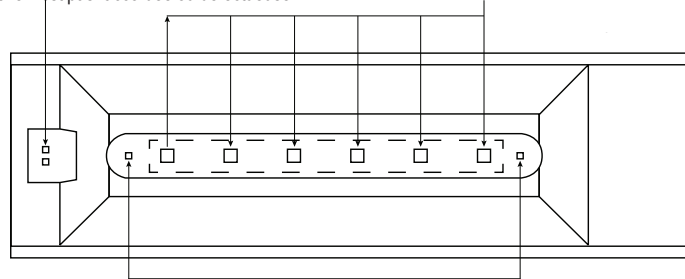

2 LED blanches :

- ON (activées) lors de la présence de secteur
- OFF (désactivées) lors de l'absence de secteur
- Clignotantes lorsque la batterie n'est pas connectée ou est défectueuse (uniquement avec la version SATI)

Éclairage d'évacuation

1 LED verte + 1 LED orange indiquant l'état de charge de la batterie

- Verte : Clignotante → chargement de la batterie en cours
Fixe → la batterie est complètement chargée
- Orange : Clignotante → la batterie n'est pas raccordée ou défectueuse

6 LED blanches : LED d'éclairage

- Faible puissance d'éclairage lors de la présence de secteur
- Puissance d'éclairage élevée lors de l'absence de secteur

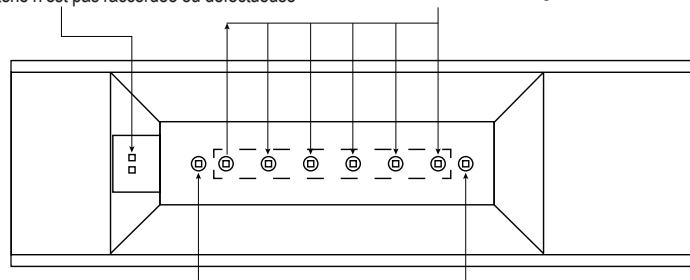

2 LED blanches :

- Clignotantes lorsque la batterie n'est pas connectée ou est défectueuse (uniquement avec la version SATI)

État du secteur	Non permanent	
	Éclairage d'ambiance	Éclairage d'évacuation
Présent	☀ ● ● ● ● ● ☀	● ☒ ☒ ☒ ☒ ☒ ●
Absent	● ☀ ☀ ☀ ☀ ☀ ●	● ☀ ☀ ☀ ☀ ☀ ●

- OFF (désactivé)
- ☀ ON (éclairage haute puissance)
- ☒ ON (éclairage faible puissance)

Batterie non connectée ou défectueuse	État du secteur présent ON (activée)	
	Éclairage d'ambiance et d'évacuation	
SATI	⚠ ● ● ● ● ● ⚠	
Adressable	⚠ ● ● ● ● ● ● ●	

- OFF (désactivé)
- ⚠ ON (activé) – LED blanche clignotante
- ⚠ ON (activé) – LED orange clignotante

Série ATX™ FDBAES Blocs autonomes d'éclairage de sécurité à LED

Antidéflagrant



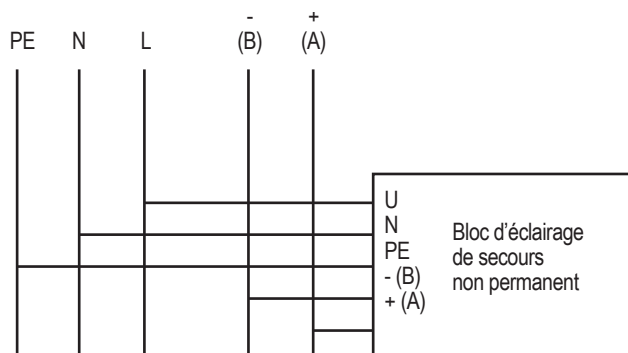

ATEX/IECEx : Zones 1 et 2 – 21 et 22

Schéma électrique de branchement

Secteur Télécommande (en option)

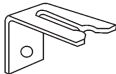
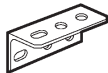

Accessoires et pièces de rechange

	Numéro du modèle	Poids en kg (lb)	Référence catalogue	
Réflecteur				
	Acier galvanisé peint en blanc	1,02 (2,25)	FDER5G	
Grille de protection				
	Acier zingué	0,42 (0,92)	FDPG5Z	
Équerre de fixation pour une fixation en saillie facile — jeu de deux pièces				
	Acier zingué	0,2 (0,44)	FDFBZ	
	Acier inox 316	0,27 (0,60)	FDFBS	
Équerre de fixation en saillie — jeu de deux pièces				
	Acier zingué	0,54 (1,20)	FDSBZ	
	Acier inox 316	0,45 (1,00)	FDSBS	
Demi-colliers pour fixation sur tube — jeu de deux pièces				
	Diamètre pour pôle de 42 mm à 49 mm (1-1/4 po à 1-1/2 po)			
	• Acier zingué	0,55 (1,21)	FDHC49Z	
	• Acier inox 316	0,51 (1,12)	FDHC49S	
	Diamètre pour pôle de : 60 mm (2 po)			
	• Acier zingué	0,55 (1,21)	FDHC60Z	
	• Acier inox 316	0,51 (1,12)	FDHC60S	
Kit anti-chute				
	Chaîne de 1,20 m en acier inox	0,15 (0,33)	FDSCS	

Série ATX™ FDBAES Blocs autonomes d'éclairage de sécurité à LED

Antidéflagrant

ATEX/IECEx : Zones 1 et 2 – 21 et 22

Eclairage

Dimensions en millimètres (pouces)

Versions sans interrupteur

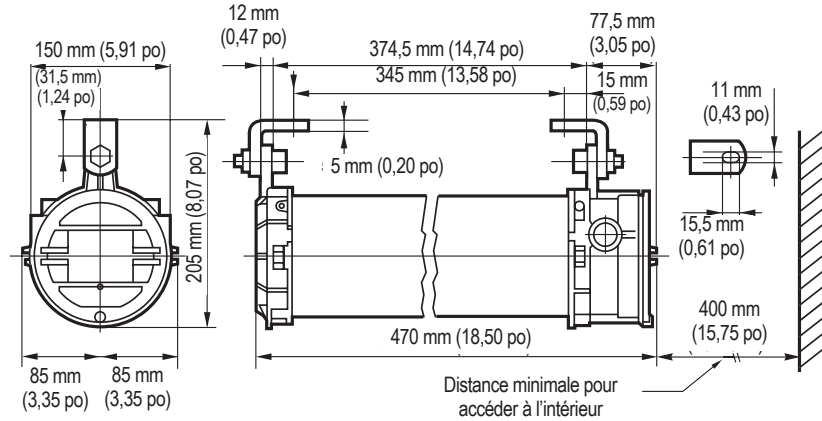

Version avec interrupteur

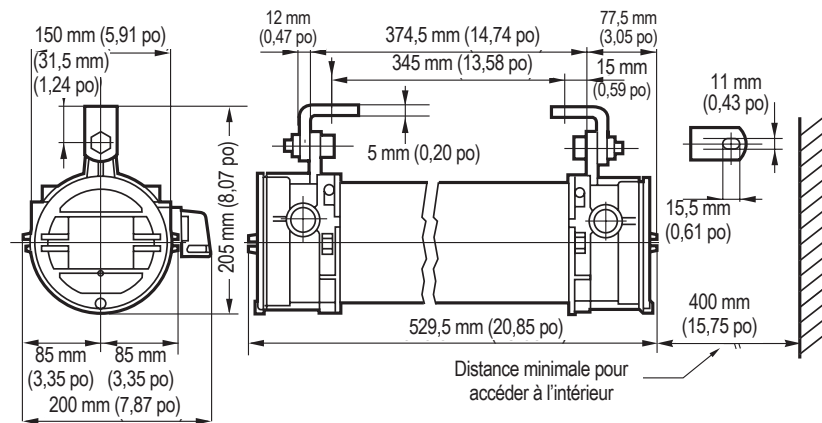

Caractéristiques techniques du luminaire

Modèle	Poids en kg (lb)	Volume en dm ³ (po ³)
Versions adressables et sans interrupteur – durée d'une heure – non permanent – Deux entrées de câble taraudées avec un bouchon obturateur		
FDBAESLED*A	8,1 (17,9)	37,1 (2 264,0)
FDBAESLED*W		
Versions adressables et avec interrupteur – durée d'une heure – non permanent – deux entrées de câble taraudées		
FDBAESLED*A	10,0 (22,0)	40,4 (2 465,4)
FDBAESLED*W		
Versions adressables sans interrupteur – durée d'une heure – non permanent – deux entrées de câble taraudées avec un bouchon obturateur		
FDBAESLED*A	8,1 (17,9)	37,1 (2 264,0)
Version avec interrupteur – durée d'une heure – non permanent – une entrée de câble taraudée		
FDBAESLED*W	10,0 (22,0)	40,4 (2 465,4)

Étiquettes de signalisation

À utiliser avec les unités autonomes d'éclairage normal-secours série LED ATX™ FDBAES

Matériaux standards

- Revêtement en plastique
- Texte blanc
- Fond vert

Conformités

- Ces étiquettes de signalisation sont conformes aux normes suivantes :
 - Règlements de sécurité ERP (article C0 42 : balisages de dégagement)
 - L'arrêté du 4 novembre 1993 (signalisation de sécurité au travail)
 - Norme NF X 08-003 : juillet 2006 (Couleurs et signaux de sécurité)
 - Norme européenne EN 1838, étiquettes visibles à une distance de 20 m
 - EN ISO 7010 (2013)

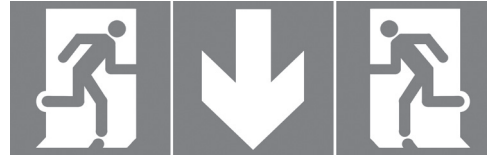









BAESLABEL200



BAESLABEL201

	Numéro du modèle		Dimensions en millimètres (pouces)	Référence catalogue
	Étiquette d'avertissement, flèche droite	Adhésive et divisible	327 x 109 (12,87 x 4,29)	BAESLABEL200
	Étiquette d'avertissement, flèche inclinée	Adhésive et divisible	327 x 109 (12,87 x 4,29)	BAESLABEL201

Page	Description	NEC	CEC	ATEX	IECEX			
B2	ATX™ Série PRE Fiches et Prises 16 Amps			•	•			
B7	ATX™ Série PRE Fiches et Prises 32 Amps			•	•			
B11	ATX™ Série MRE blocs multiprises 16 et 32 Amp			•	•			
B16	ATX™ Série UPR Fiches et Prises 16 Amps avec interrupteur			•	•			
B20	ATX™ Série UPR Fiches et Prises 32 Amps avec interrupteur			•	•			
B24	ATX™ Série UPR Fiches et Prises 63 Amps			•	•			
B28	ATX™ Série UPR Fiches et Prises 125 Amps			•	•			
B32	ATX™ Série UPRD Fiches et Prises 16 Amp			•	•			

Fiches et Prises

ATX™ Série PRE Fiches et Prises 16 Amps

Sécurité augmentée

ATEX/IECEx : Zones 1 et 2 – 21 et 22

Applications

- Les fiches et les prises sont utilisées pour alimenter des équipements électriques mobiles ou fixes comme :
 - Systèmes d'éclairage
 - Groupes convertisseurs
 - Systèmes de chauffage
 - Moteurs
 - Appareils de climatisation
 - Compresseurs
 - Pompes
- Pour une utilisation dans des atmosphères corrosives et installation en zone 1 et 2 – 21 et 22 dans l'industrie pétrochimique et gazière, en particulier dans :
 - Raffineries
 - Usines chimiques et pétrochimiques
 - Oléoducs et gazoducs
 - Quais de chargement
 - Installations de forage onshore et offshore
 - Unités de liquéfaction de gaz naturel (GNL)
 - Stations de compression de gaz

Caractéristiques techniques

- Les fiches et les prises sont équipées d'un système avec un mécanisme de séparation sécurisé pour assurer une protection maximum en zone à risque :
 - La séparation des contacts s'effectue dans une chambre antidéflagrante
 - La coupure automatique de chaque phase est contenue dans une seconde chambre antidéflagrante.
- La tenue aux intensités de court-circuit est de 20 kA, alors que la norme est de 10 kA.
- L'identification des tensions est facilitée par un code couleur.
- Les socles sont munis d'un détrompeur acceptant uniquement les fiches ATX (les autres fiches ne pouvant pas être insérées).
- Température de fonctionnement -20 °C à +55 °C (-4 °F à +131 °F).

Matériaux standard

- Socles muraux pour 2P, 2P+T, 3P : haute résistance mécanique en polycarbonate.
- Socles muraux pour 3P+T, 3P+N+T : haute résistance mécanique en polyester renforcé de fibre de verre.
- Fiche, prise mobile et socle encastrable : polyamide.

ATEX/IECEx

- Type certifié : PCX (Prises, fiches murales et mobiles)
 - Gaz : Zones 1 et 2
 - Conformité ATEX 2014/34/UE : Ⓢ II 2 G
 - Type de Protection : Ex de IIC
 - Classe de Température : T6 pour Ta ≤ +40 °C (+104 °F) et T5 pour +55 °C (+131 °F)
 - Poussières : Zones 21 et 22
 - Conformité ATEX 2014/34/UE : Ⓢ II 2 D
 - Type de Protection : Ex tD A21
 - Température de Surface : T68 °C (T154 °F)
 - Température ambiante : -20 °C ≤ Ta ≤ +55 °C (-4 °F ≤ Ta ≤ 131 °F)
 - Indice de Protection suivant EN/IEC 60529 : IP66
 - Certificat ATEX : LCIE 02 ATEX 6068
 - Certificat IECEx : IECEx LCI 04.0014



Socles muraux

Données techniques

Pouvoir de coupure

	4 kW – 220 V
AC3	4,3 kW – 240 V
	7,5 kW – 380 V
	8,2 kW – 415 V
ICC	20 kA

- Type certifié : PCX/EN (Socles encastrables)
 - Gaz : Zones 1 et 2
 - Conformité ATEX 2014/34/UE : Ⓢ II 2 G
 - Type de Protection : Ex de IIC
 - Classe de Température : T6 pour Ta ≤ +40 °C (+104 °F) et T5 pour +55 °C (+131 °F)
 - Poussières : Zones 21 et 22
 - Conformité ATEX 2014/34/UE : Ⓢ II 2 D
 - Type de Protection : Ex tD A21
 - Température de surface : T68 °C (T154 °F)
 - Température ambiante : -20 °C ≤ Ta ≤ +55 °C (-4 °F ≤ Ta ≤ 131 °F)
 - Indice de Protection suivant EN/IEC 60529 : IP66
 - Certificat ATEX : LCIE 02 ATEX 0001U
 - Certificat IECEx : IECEx LCI 07.0012U

Certifications INMETRO

- Type certifié : PCX (prises, fiches murales et mobiles)
 - Certificat Inmetro : BVC 11.0639/04
- Type certifié : PCX/EN (socles muraux)
 - Certificat Inmetro : BVC11.0598-U/04

ATX™ Série PRE Fiches et Prises 16 Amps

Sécurité augmentée

ATEX/IECEX : Zones 1 et 2 – 21 et 22



Socles muraux

- 3 entrées taraudées M20 (1 sur la partie supérieure et 2 sur la partie inférieure).
- Fourni avec 1 entrée de câble M20 – Ø 5,5 à Ø 14 mm (Ø 0,19 à Ø 0,55") et 2 bouchons obturateurs M20.
- Raccordement par borne 2 x 4 mm². Peut être câblé en passage.
- Equipé de 3 bornes de terre reliées entre elles.



Fiche

- Une entrée de câble Ø 6,5 à Ø 14,5 mm (Ø 0,25 to Ø 0,57").
- Raccordement par bornes 2,5 mm².



Prise mobile

- Une entrée de câble Ø 6,5 à Ø 14,5 mm (Ø 0,25 to Ø 0,57").
- Raccordement par bornes 4 mm².



Socle encastrable

- Raccordement par bornes 4 mm².

Codification des références catalogue — Fiches et prises

PRE
Série PRE
Zones 1, 2, 21 et 22
Certifié ATEX/IECEX

2
Brochage :
2 - 2P
3 - 2P+T
4 - 3P+T
5 - 3P+N+T
6 - 3P

16
Intensité :
16 - 16A

R
Équipement :
P - Fiche
R - Socle (Montage mural)
M - Prise mobile
F - Socle encastrable

P
Tensions :
P - 20 - 25 Vca 50/60 Hz
W1 - 20 - 50 Vcc
W - 40 - 50 Vca 50/60 Hz
Y - 100 - 130 Vca 50/60 Hz
B - 200 - 250 Vca 50/60 Hz
R - 380 - 415 Vca 50/60 Hz
N - 480 - 500 Vca 50/60 Hz
G - 50 - 500 Vca 300 to 500 Hz

TBT : très basse tension

Violet (P)	Blanc (W1)	Blanc (W)
20/25 Vca	20/50 Vcc	40/50 Vca







BT : basse tension

Jaune (Y)	Bleu (B)	Rouge (R)	Noir (N)	Vert (G)
100/130 Vca	200/250 Vca	380/415 Vca	480/500 Vca	50/500 Vca (300 to 500 Hz)

ATX™ Série PRE Fiches et Prises 16 Amps

Sécurité augmentée

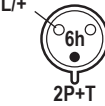

ATEX/IECEx : Zones 1 et 2 – 21 et 22

Équipement	Brochage	Poids kg (lb)	Volume dm ³ (in ³)	Référence catalogue
Très basse tension : TBT				
20/25 Vca 50/60 Hz — Violet				
Socle mural		0,6 (1,3)	3,8 (231,89)	PRE216RP
Fiche		0,2 (0,4)	0,6 (361,6)	PRE216PP
Prise mobile		0,4 (0,9)	1,3 (79,33)	PRE216MP
Socle encastrable		0,2 (0,4)	1,3 (79,33)	PRE216FP
Socle mural		0,6 (1,3)	3,8 (231,89)	PRE316RP
Fiche		0,2 (0,4)	0,6 (36,61)	PRE316PP
Prise mobile		0,4 (0,9)	1,3 (79,33)	PRE316MP
Socle encastrable		0,2 (0,4)	1,3 (79,33)	PRE316FP
Socle mural		0,6 (1,3)	3,8 (231,89)	PRE616RP
Fiche		0,2 (0,4)	0,6 (36,61)	PRE616PP
Prise mobile		0,4 (0,9)	1,3 (79,33)	PRE616MP
Socle encastrable		0,2 (0,4)	1,3 (79,33)	PRE616FP
20/50 Vcc — Blanc				
Socle mural		0,6 (1,3)	3,8 (231,89)	PRE216RW1
Fiche		0,2 (0,4)	0,6 (36,61)	PRE216PW1
Prise mobile		0,4 (0,9)	1,3 (79,33)	PRE216MW1
Socle encastrable		0,2 (0,4)	1,3 (79,33)	PRE216FW1
40/50 Vca 50/60 Hz — Blanc				
Socle mural		0,6 (1,3)	3,8 (231,89)	PRE216RW
Fiche		0,2 (0,4)	0,6 (36,61)	PRE216PW
Prise mobile		0,4 (0,9)	1,3 (79,33)	PRE216MW
Socle encastrable		0,2 (0,4)	1,3 (79,33)	PRE216FW
Socle mural		0,6 (1,3)	3,8 (231,89)	PRE616RW
Fiche		0,2 (0,4)	0,6 (36,61)	PRE616PW
Prise mobile		0,4 (0,9)	1,3 (79,33)	PRE616MW
Socle encastrable		0,2 (0,4)	1,3 (79,33)	PRE616FW
Basse tension : BT				
100/130 Vca 50/60 Hz — Jaune				
Socle mural		0,6 (1,3)	3,8 (231,89)	PRE316RY
Fiche		0,2 (0,4)	0,6 (36,61)	PRE316PY
Prise mobile		0,4 (0,9)	1,3 (79,33)	PRE316MY
Socle encastrable		0,2 (0,4)	1,3 (79,33)	PRE316FY
200/250 Vca 50/60 Hz — Bleu				
Socle mural		0,6 (1,3)	3,8 (231,89)	PRE316RB
Fiche		0,2 (0,4)	0,6 (36,61)	PRE316PB
Prise mobile		0,4 (0,9)	1,3 (79,33)	PRE316MB
Socle encastrable		0,2 (0,4)	1,3 (79,33)	PRE316FB

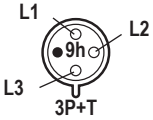
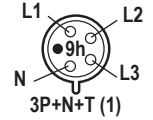
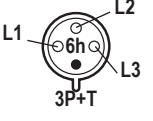
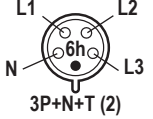

ATX™ Série PRE Fiches et Prises 16 Amps

Sécurité augmentée

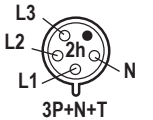
ATEX/IECEx : Zones 1 et 2 – 21 et 22

Équipement	Brochage	Poids kg (lb)	Volume dm ³ (in ³)	Référence catalogue
Basse tension : BT				
200/250 Vca 50/60 Hz — Bleu				
Socle mural		1,5 (3,3)	4,7 (286,81)	PRE416RB
Fiche		0,6 (1,3)	0,6 (361,6)	PRE416PB
Prise mobile		0,6 (1,3)	4,0 (244,09)	PRE416MB
Socle encastrable		0,2 (0,4)	1,3 (79,33)	PRE416FB
Socle mural		1,6 (3,5)	4,7 (286,81)	PRE516RB
Fiche		0,3 (0,7)	1,3 (79,33)	PRE516PB
Prise mobile		0,6 (1,3)	4,0 (244,09)	PRE516MB
Socle encastrable	(1) 120/208 V - 144/250 Vca 50/60 Hz	0,2 (0,4)	1,3 (79,33)	PRE516FB
380/415 Vca 50/60 Hz — Rouge				
Socle mural		1,5 (3,3)	4,7 (286,81)	PRE416RR
Fiche		0,2 (0,4)	0,6 (361,6)	PRE416PR
Prise mobile		0,6 (1,3)	4,0 (244,09)	PRE416MR
Socle encastrable		0,3 (0,7)	1,3 (79,33)	PRE416FR
Socle mural		1,6 (3,5)	4,7 (286,81)	PRE516RR
Fiche		0,3 (0,7)	1,3 (79,33)	PRE516PR
Prise mobile		0,6 (1,3)	4,0 (244,09)	PRE516MR
Socle encastrable	(2) 200/346 V - 240/415 Vca 50/60 Hz	0,3 (0,7)	1,3 (79,33)	PRE516FR
480/500 Vca 50/60 Hz — Noir				
Socle mural		1,5 (3,3)	4,7 (286,81)	PRE416RN
Fiche		0,2 (0,4)	0,6 (361,6)	PRE416PN
Prise mobile		0,6 (1,3)	4,0 (244,09)	PRE416MN
Socle encastrable		0,3 (0,7)	1,3 (79,33)	PRE416FN
50/500 Vca 300/500 Hz — Vert				
Socle mural		1,6 (3,5)	4,7 (286,81)	PRE516RG
Fiche		0,2 (0,4)	0,6 (361,6)	PRE516PG
Prise mobile		0,6 (1,3)	4,0 (244,09)	PRE516MG
Socle encastrable		0,3 (0,7)	1,3 (79,33)	PRE516FG

Accessoires

Description	Référence catalogue
 <p>Borne de terre traversante M5 avec joint en néoprène noir et un conducteur de terre Vert/Jaune, 300 mm (11,8") de longueur Certification type BVE : Exe - IP66 - 03ATEX 0011 U - IECEx LCI 04,0027U</p>	PREESTM20
 <p>Adaptateur de continuité de masse M20 avec joint en néoprène noir et un conducteur de terre Vert/Jaune, 300 mm (11,8") de longueur Certification type ACC : Exe - IP66 - 03ATEX 0020 U</p>	PREECAM20

ATX™ Série PRE Fiches et Prises 16 Amps

Sécurité augmentée

ATEX/IECEx : Zones 1 et 2 – 21 et 22

Fiches et Prises

Dimensions en Millimètres (pouces)

Versions 16A — 2P — 2P+T — 3P

Socle mural

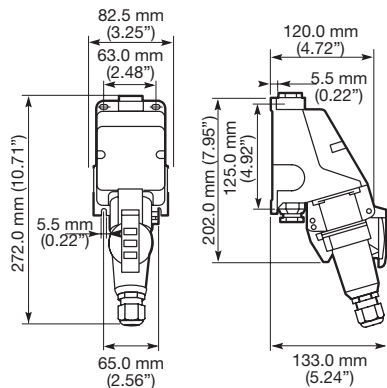

Fiche

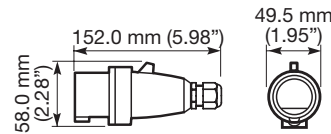

Prises mobiles

Montage possible sur panneau d'épaisseur 3,0 mm (1,12") maxi

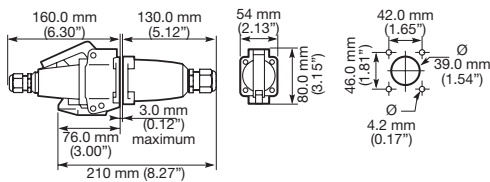

Socle encastrables

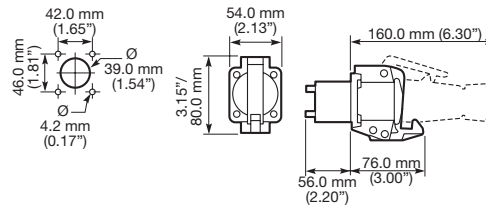

Versions 16A — 3P+T — 3P+N+T

Socle mural

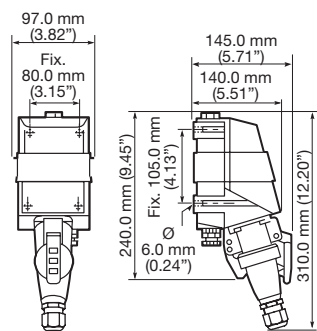

Fiche

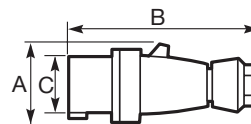

	Dimensions en Millimètres (pouces)		
	A	B	C
3 P + T	66,0 (2,60)	154,0 (6,06)	55,5 (2,19)
3 P + N + T	73,0 (2,87)	166,0 (6,54)	62,0 (2,44)

Prises mobiles

Montage possible sur panneau d'épaisseur 3,0 mm (1,12") maxi

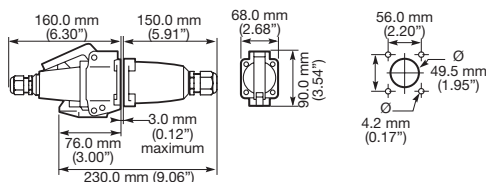

Socle encastrables

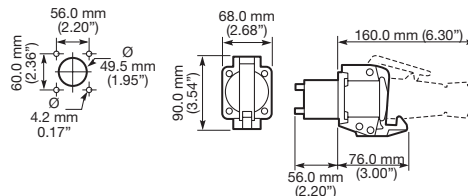

ATX™ Série PRE Fiches et Prises 32 Amps

Sécurité augmentée

ATEX/IECEx : Zones 1 et 2 – 21 et 22

Applications

- Les fiches et les prises sont utilisées pour alimenter des équipements électriques mobiles ou fixes, tels que :
 - Systèmes d'éclairage
 - Groupes convertisseurs
 - Systèmes de chauffage
 - Moteurs
 - Appareils de climatisation
 - Compresseurs
 - Pompes
- Pour une utilisation en atmosphère corrosive et une installation en zone 1 - 2 et 21 - 22 dans l'industrie pétrochimique et gazière, tels que :
 - Raffineries
 - Usines chimiques et pétrochimiques
 - Oléoducs et gazoducs
 - Quais de chargement
 - Installations de forage onshore et offshore
 - Unités de liquéfaction de gaz naturel (GNL)
 - Stations de compression de gaz

Caractéristiques techniques

- Les fiches et les prises sont équipées d'un système avec un mécanisme de séparation sécurisé pour assurer une protection maximum en zone à risque :
 - La séparation des contacts s'effectue dans une chambre antidéflagrante
 - La coupure automatique de chaque phase est contenue dans une seconde chambre antidéflagrante.
- La tenue aux intensités de court-circuit est de 20 kA, alors que la norme exige 10 kA.
- L'identification des tensions est facilitée par un code couleur.
- Les socles sont munis d'un détrompeur acceptant uniquement les fiches ATX (les autres fiches ne pouvant pas être insérées).
- Les fiches ATX peuvent être utilisés dans des socles standard non prévus pour les zones à risques.

Matériaux standard

- Socle mural : haute résistance mécanique en polyester renforcé de fibres de verre.
- Fiche, prise mobile et socle encastrable : polyamide.

Certifications ATEX/IECEx

- Type certifié : PCX (Prises, fiches murales et mobiles)
 - Gaz : Zones 1 et 2
 - Conformité ATEX 2014/34/UE : Ⓢ II 2 G
 - Type de Protection : Ex de IIC
 - Classe de Température : T6 pour $T_a \leq +40\text{ °C}$ (+104 °F) et T5 pour +55 °C (+131 °F)
 - Poussières : Zones 21 et 22
 - Conformité ATEX 2014/34/UE : Ⓢ II 2 D
 - Type de Protection : Ex tD A21
 - Température de surface : T68 °C (T154 °F)
- Température ambiante : $-20\text{ °C} \leq T_a \leq +55\text{ °C}$ (-4 °F $\leq T_a \leq 131\text{ °F}$)
- Index de Protection suivant EN/IEC 60529 : IP66
- Certificat ATEX : LCIE 02 ATEX 6068
- Certificat IECEx : IECEx LCI 04.0014



Socles muraux

Données techniques

Pouvoir de coupure	
AC1	32 A – 500 V
	11 kW – 220 V
AC3	12 kW – 240 V
	19 kW – 380 V
	20,7 kW – 415 V
ICC	20 kA

- Type certifié : PCX/EN (socle encastrable)
 - Gaz : Zones 1 et 2
 - Conformité ATEX 2014/34/UE : Ⓢ II 2 G
 - Type de Protection : Ex de IIC
 - Classe de Température : T6 pour $T_a \leq +40\text{ °C}$ (+104 °F) et T5 pour +55 °C (+131 °F)
 - Poussières : Zones 21 et 22
 - Conformité ATEX 2014/34/UE : Ⓢ II 2 D
 - Type de Protection : Ex tD A21
 - Température de surface : T68 °C (T154 °F)
- Température ambiante : $-20\text{ °C} \leq T_a \leq +55\text{ °C}$ (-4 °F $\leq T_a \leq 131\text{ °F}$)
- Indice de Protection suivant EN/IEC 60529 : IP66
- Certificat ATEX : LCIE 02 ATEX 0001U
- Certificat IECEx : IECEx LCI 07.0012U

Certifications INMETRO

- Type certifié : PCX (prises, fiches murales et mobiles)
 - Certificat Inmetro : BVC 11.0639/04
- Type certifié : PCX/EN (socles muraux)
 - Certificat Inmetro : BVC11.0598-U/04

ATX™ Série PRE Fiches et Prises 32 Amps

Sécurité augmentée

ATEX/IECEx : Zones 1 et 2 – 21 et 22



Socles muraux

- 3 entrées taraudées M25 (1 sur partie supérieure et 2 sur partie inférieure).
- Fourni avec 1 entrée de câble M25 – Ø 9 à Ø 18 mm (Ø 0,35 à Ø 0,7") et 2 bouchons obturateurs M25.
- Raccordement par borne 2 x 6 mm².
- Equipé de 3 bornes de terre reliées entre elles



Fiche

- 1 entrée de câble PG21 intégrée Ø 8 à Ø 18,5 mm (Ø 0,31 à Ø 0,73") pour les versions 3P+N+T.
- Raccordement par borne 6 mm².



Prise mobile

- 1 entrée de câble PG21 intégrée Ø 8 à Ø 18,5 mm (Ø 0,31 to Ø 0,73") pour les versions 2P+T et 3P+T.
- 1 entrée de câble PG29 intégrée Ø 18 à Ø 25 mm (Ø 0,70 to Ø 0,98") pour les versions 3P+N+T.
- Raccordement par borne 2 x 6 mm².



Socle encastrable

- Raccordement par borne 6 mm².

Codification des références catalogue

PRE
Série PRE
Zones 1, 2, 21 et 22
Certifié ATEX/IECEx

2
Brochage :
3 - 2P+T
4 - 3P+T
5 - 3P+N+T

16
Intensité :
32 - 32A

R
Équipement :
P - Fiche
R - Receptacle
(Wall Mounting)
M - Prise mobile
F - Socle encastrable

P
Tensions :
Y - 100 - 130 Vca 50/60 Hz
B - 200 - 250 Vca 50/60 Hz
R - 380 - 415 Vca 50/60 Hz
N - 480 - 500 Vca 50/60 Hz





Basse tension : BT

Jaune (Y)	Bleu (B)	Rouge (R)	Noir (N)
100/130 Vca	200/250 Vca	380/415 Vca	480/500 Vca

ATX™ Série PRE Fiches et Prises 32 Amps

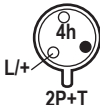
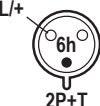
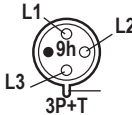
Sécurité augmentée

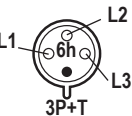
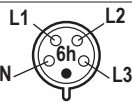
ATEX/IECEx : Zones 1 et 2 – 21 et 22



Équipement	Brochage	Poids kg (lb)	Volume dm ³ (in ³)	Référence catalogue
100/130 Vca 50/60 Hz — Jaune				
Socle mural		1,9 (4,19)	7,0 (427,17)	PRE332RY
Fiche		0,5 (1,10)	4,0 (244,09)	PRE332PY
Prise mobile		0,8 (1,76)	3,2 (195,28)	PRE332MY
Socle encastrable		0,6 (1,32)	2,7 (164,76)	PRE332FY
200/250 Vca 50/60 Hz — Bleu				
Socle mural		1,9 (4,19)	7,0 (427,17)	PRE332RB
Fiche		0,5 (1,10)	4,0 (244,09)	PRE332PB
Prise mobile		0,8 (1,76)	3,2 (195,28)	PRE332MB
Socle encastrable		0,6 (1,32)	2,7 (164,76)	PRE332FB
Socle mural		1,9 (4,19)	7,0 (427,17)	PRE432RB
Fiche		0,5 (1,10)	4,0 (244,09)	PRE432PB
Prise mobile		0,8 (1,76)	3,2 (195,28)	PRE432MB
Socle encastrable		0,6 (1,32)	2,7 (164,76)	PRE432FB
Socle mural		1,9 (4,19)	7,0 (427,17)	PRE532RB
Fiche		0,5 (1,10)	4,0 (244,09)	PRE532PB
Socle encastrable		0,6 (1,32)	2,7 (164,76)	PRE532FB
		(1) 120/208 V - 144/250 Vca 50/60 Hz		
380/415 Vca 50/60 Hz — Rouge				
Socle mural		2,0 (4,41)	7,0 (427,17)	PRE432RR
Fiche		0,4 (0,88)	4,0 (244,09)	PRE432PR
Prise mobile		0,8 (1,76)	3,2 (195,28)	PRE432MR
Socle encastrable		0,6 (1,32)	2,7 (164,76)	PRE432FR
Socle mural		2,0 (4,41)	7,0 (427,17)	PRE532RR
Fiche		0,5 (1,10)	4,0 (244,09)	PRE532PR
Socle encastrable		0,6 (1,32)	2,7 (164,76)	PRE532FR
		(2) 200/346 V - 240/415 Vca 50/60 Hz		
480/500 Vca 50/60 Hz — Noir				
Socle mural		2,0 (4,41)	7,0 (427,17)	PRE432RN
Fiche		0,4 (0,88)	4,0 (244,09)	PRE432PN
Prise mobile		1,0 (2,20)	4,0 (244,09)	PRE432MN
Socle encastrable		0,6 (1,32)	2,7 (164,76)	PRE432FN

ATX™ Série PRE Fiches et Prises 32 Amps

Sécurité augmentée

ATEX/IECEx : Zones 1 et 2 – 21 et 22

Accessoires

	Description	
	Borne de terre traversante M6 avec joint en néoprène noir et un conducteur de terre Vert/Jaune, 300 mm (11,8") de longueur <i>Certification type BVE : Exe - IP66 - 03 ATEX 0011 U - IECEx LCI 04.0027U</i>	PREESTM20
	Adaptateur de continuité de masse M25 avec joint en néoprène noir et un conducteur de terre Vert/Jaune, 300 mm (11,8") de longueur <i>Certification type ACC : Exe - IP66 - 03 ATEX 0020 U</i>	PREECAM20

Dimensions en Millimètres (pouces) | 32A — 2P+T — 3P+T — 3P+N+T Versions

16A — 3P+T — 3P+N+T Versions

Socle mural

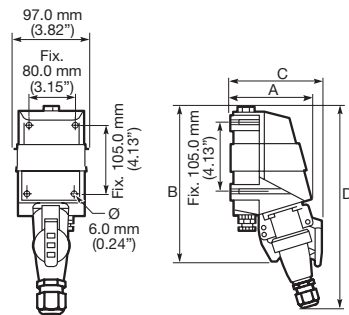

Fiche

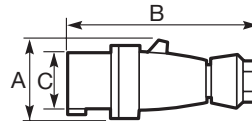

	Dimensions en Millimètres (pouces)			
	A	B	C	
2 P + T	140,0 (5,51)	275,0 (10,83)	155,0 (6,10)	370,0 (14,67)
3 P + T	140,0 (5,51)	275,0 (10,83)	155,0 (6,10)	370,0 (14,67)
3 P + N + T	140,0 (5,51)	275,0 (10,83)	165,0 (6,50)	375,0 (14,76)

	Dimensions en Millimètres (pouces)		
	A	B	C
2 P + T	80,0 (3,15)	170,0 (6,69)	67,0 (2,64)
3 P + T	80,0 (3,15)	170,0 (6,69)	67,0 (2,64)
3 P + N + T	80,0 (3,15)	195,0 (7,68)	74,0 (2,91)

Prise mobiles

Montage possible sur panneau - 3,0 mm (1,12") d'épaisseur maximum.

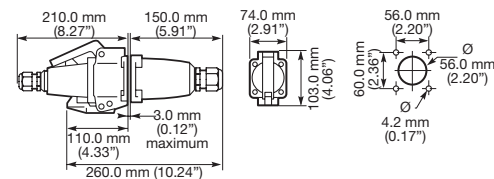

Socle encastrables

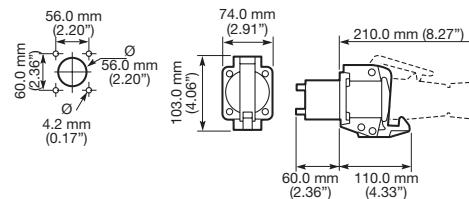

ATX™ Série MRE blocs multiprises 16 et 32 Amp

Mobile et fixe. Sécurité augmentée

ATEX/IECEx : Zones 1 et 2 – 21 et 22

Applications

- Les fiches et les prises sont utilisées pour des équipements électriques mobiles ou fixes, tels que :
 - Systèmes d'éclairage
 - Groupes convertisseurs
 - Systèmes de chauffage
 - Moteurs
 - Appareils de climatisation
 - Compresseurs
 - Pompes
- Pour une utilisation en atmosphère corrosive et installation en zone 1 et 2 – 21 et 22 dans l'industrie pétrochimique et gazière :
 - Raffineries
 - Usines chimiques
 - Usines pétrochimiques
 - Oléoducs et gazoducs
 - Quais de chargement
 - Installations de forage onshore et offshore
 - Unités de liquéfaction de gaz naturel (GNL)
 - Stations de compression de gaz

Caractéristiques techniques

- Les prises sont équipées d'un interrupteur linéaire à grain d'argent qui garantit l'impossibilité de collage des contacts lors du retrait de la fiche.
- La séparation des contacts haute tension s'effectue dans une chambre antidéflagrante.
- La commutation électrique automatique de chaque phase est réalisée dans une seconde chambre antidéflagrante.
- La tenue aux intensités de court-circuit est de 20 kA, alors que la norme exige 10 kA.
- L'identification des tensions est facilitée par un code couleur.
- Les socles sont munis d'un détrompeur acceptant uniquement les fiches ATX (les autres fiches ne pouvant pas être insérées).
- Les fiches ATX peuvent être utilisés dans des socles standards non prévus pour les zones à risques.

Matériaux standard

- Enveloppe : haute résistance mécanique en polyester renforcé de fibres de verre ou en acier inox 316L
- Socle encastrables : polyamide

Certification ATEX ou ATEX/IECEx

- Type certifié : PCX/EN (Socle encastrable)
 - Gaz : Zones 1 and 2
 - Conformité ATEX 2014/34/UE : Ⓢ II 2 G
 - Type de Protection : Ex de IIC
 - Classe de température : T6 pour Ta ≤ +40 °C (+104 °F) et T5 pour +55 °C (+131 °F)
 - Poussières : Zones 21 et 22
 - Conformité ATEX 2014/34/UE : Ⓢ II 2 D
 - Type de Protection : Ex tD A21
 - Température de surface : T68 °C (T154 °F)
 - Température ambiante : -20 °C à +55 °C (-4 °F à +131 °F)
 - Indice de Protection suivant EN/IEC 60529 : IP66
 - Certificat ATEX : LCIE 02 ATEX 0001U
 - Certificat IECEx : IECEx LCI 07.0012U

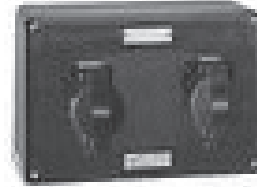

Version 2 socles

- Type certifié : CSPe (Corps)
 - Gaz : Zones 1 et 2
 - Conformité ATEX 2014/34/UE : Ⓢ II 2 G
 - Type de Protection : Ex e II
 - Classe de Température : T6
 - Poussières : Zones 21 et 22
 - Conformité ATEX 2014/34/UE : Ⓢ II 2 D
 - Type de Protection : Ex tD A21
 - Température de surface : T75 °C (T167 °F)
 - Température ambiante : -55 °C à +60 °C (-67 °F à +140 °F) (boîte vide)
 - Indice de Protection suivant EN/IEC 60529 : IP66
 - Certificat ATEX : LCIE 09 ATEX 3032X
 - Certificat IECEx : IECEx LCI 09.0016X
- Type certifié : CAe (Corps)
 - Gaz : Zones 1 et 2
 - Conformité ATEX 2014/34/UE : Ⓢ II 2 G
 - Type de Protection : Ex e II
 - Classe de Température : T6 to T3
 - Poussières : Zones 21 et 22
 - Conformité ATEX 2014/34/UE : Ⓢ II 2 D
 - Type de Protection : Ex tD A21
 - Température de surface : T80 °C à T95 °C (T176 °F à T203 °F)
 - Température ambiante : -40 °C to +55 °C (-40 °F à +131 °F) (boîte vide)
 - Indice de Protection suivant EN/IEC 60529 : IP66
 - Certificat ATEX : LCIE 02 ATEX 6248X
 - Certificat IECEx : IECEx LCI 04.0016
- Type certifié : JBe (Corps)
 - Gaz : Zones 1 et 2
 - Conformité ATEX 2014/34/UE : Ⓢ II 2 G
 - Type de Protection : Ex e II
 - Classe de Température : T6 à T2
 - Poussières : Zones 21 et 22
 - Conformité ATEX 2014/34/UE : Ⓢ II 2 D
 - Type de Protection : Ex tD A21
 - Température de surface : T80 °C à T290 °C (T176 °F à T554 °F)
 - Température ambiante : -50 °C à +70 °C (-58 °F à +158 °F) (boîte vide)
 - Indice de Protection suivant EN/IEC 60529 : IP66
 - Certificat ATEX : LCIE 02 ATEX 6118X
 - Certificat IECEx : IECEx LCI 11.0008X

ATX™ Série MRE blocs multiprises 16 et 32 Amp

Mobile et fixe. Sécurité augmentée

ATEX/IECEX : Zones 1 et 2 – 21 et 22

Codification des références catalogue

MRE	P	1	2	16	P	T0	K	#
Série - MRE Zones 1, 2, 21 et 22 Certifié ATEX/IECEX		Nombre de prises :		Intensité :		Transformateur de puissance :		Options :
		0 1 2 3 4		16 - 16 A 32 - 32 A		T0 - Aucun T1 - 100 VA T2 - 160 VA T3 - 250 VA T4 - 400 VA		<i>Les options doivent être énumérées dans l'ordre alphabétique</i> H - Équipement portable avec poignée : uniquement avec coffret en acier inox 316L # - La référence à 6 caractères doit être attribuée au moment de la commande
Matériaux pour le coffret :			Brochage :		Tension :		Tension primaire/secondaire :	
P - Polyester S - Acier inox 316L			2 - 2P 3 - 2P+T 6 - 3P 4 - 3P+T 5 - 3P+N+T F - Perçage pour socle 2P, 3P, 2P+T 16A G - Perçage pour socle 3P+T, 3P+N+T 16A J - Perçage pour socle 3P+T, 3P+N+T 32A		P - 20-25 Vca 50/60 Hz Y - 100-130 Vca 50/60 Hz B - 200-250 Vca 50/60 Hz R - 380-415 Vca 50/60 Hz		K - 230-400 Vca/24 Vca L - 240-415 Vca/24 Vca M - 230-400 Vca/110 Vca	

Description	Type	Poids kg (lb)	Volume dm ³ (in ³)	Référence catalogue
Bloc multiprises préperçé en polyester pour 2 socles encastrables 16 A — Ex de IIC T5 -20 °C to +55 °C (-4 °F to +131 °F) (ATEX/IECEX)				
<i>Fourni avec : 1 bornier 2P+T 6 mm² (0,009 in²); 1 entrée de câble M20 en plastique pour câble non armé – diamètre 5,5 à 14 mm (0,19 to 0,55 in).</i>				
Configuration 1 Dimensions en Millimètres (pouces)				
	CSPe3 PCX/EN	1,3 (2,87)	7 (427)	MREP2F
Enveloppe préperçée pour 2 socles encastrables (non fournis) Série PRE 2P ou 2P+T – 16A				

ATX™ Série MRE blocs multiprises 16 et 32 Amp

Mobile et fixe. Sécurité augmentée

ATEX/IECEx : Zones 1 et 2 – 21 et 22

Description	Type	Poids kg (lb) (lb)	Volume dm ³ (in ³)	Référence catalogue
Blocs multiprises prépercés en polyester pour 4 socles encastrables 16A — Ex de IIC T5 -20 °C à +55 °C (-4 °F to +131 °F) (ATEX/IECEx)				
<i>Fourni avec : 1 bloc de distribution 4 pôles 12 x 4 mm (0,47 x 0,16 in) avec brides pour câble – 2 x 10 mm² (0,003 x 0,016 in²) max.; 1 entrée de câble M20 en plastique pour câble non armé – diamètre 5,5 à 14 mm (0,19 to 0,55 in); 1 bouchon obturateur M20 en plastique.</i>				
Configuration 2 Dimensions en Millimètres (pouces)				
	Bloc prépercé pour 4 socles encastrables (non fournis) Série PRE 2P ou 2P+T – 16A	CAe2 PCX/EN	4 (8,82) 15 (915)	MREP4F
	Bloc prépercé pour 4 socles encastrables (non fournis) Série PRE 3P+T ou 3P+N+T – 16A	CAe2 PCX/EN	4 (8,82) 15 (915)	MREP4G
	Bouchon obturateur de diamètre 30 mm	—	0,1 (0,22) 0,18 (11)	UBP
Coffret en polyester équipé de 4 prises encastrées 16A — Ex de IIC T5 -20 °C à +55 °C (-4 °F to +131 °F) (ATEX/IECEx)				
<i>Fourni avec : 1 bloc de distribution 4 pôles 12 x 4 mm (0,47 x 0,16 in) avec connecteur pour câble – 2 x 10 mm² (0,003 x 0,016 in²) max.; 1 entrée de câble M20 en plastique pour câble non armé – diamètre 5,5 à 14 mm (0,19 to 0,55 in); 1 bouchon obturateur M20 en plastique.</i>				
Configuration 3 Dimensions en Millimètres (pouces)				
	4 socles encastrables 2P+T 16 A 20/25 Vca	CAe2 PCX/EN	5 (11,02) 25 (1526)	MREP4316P
	4 socles encastrables 2P+T 16 A 200/250 Vca	CAe2 PCX/EN	5 (11,02) 25 (1526)	MREP4316B

ATX™ Série MRE blocs multiprises 16 et 32 Amp

Mobile et fixe. Sécurité augmentée

ATEX/IECEx : Zones 1 et 2 – 21 et 22

Description	Type	Poids kg (lb)	Volume dm ³ (in ³)	Référence catalogue
<p>Coffret en polyester avec 1 socle encastrable 16 A — Ex de IIC T3 -20 °C à +40 °C (-4 °F to +131 °F) (ATEX) Autres temp sur demande</p> <p>Fourni avec : 1 transformateur 230-400 Vca/24 Vca 250 VA; 2 portes fusibles 14 x 51 pour protection du primaire; 2 portes fusibles 14 x 51 pour protection du secondaire; 1 socle encastrable 2P+T 16 A 24 Vca (PRE316FP); 1 entrée de câble M20 en plastique pour câble non armé – diamètre 5,5 à 14 mm (0,19 to 0,55 in).</p> <p>Configuration 4 Dimensions en Millimètres (pouces)</p>	CAe2 PCX/EN	12 (26,46)	25 (1526)	MREP1316PT3K
<p>Coffret portable en acier inox 316L avec 4 socles encastrables 16 A — Ex de IIC T3/T2 -20 °C to +40 °C (-4 °F to +131 °F) (ATEX) Autres temp sur demande</p> <p>Fourni avec : 1 transformateur 230-400 Vca/24 Vca (250 or 400 VA); 2 portes fusibles 14 x 51 pour protection du primaire; 2 portes fusibles 14 x 51 pour protection du secondaire; 4 socles encastrables 2P+T 16 A 24 V (PRE316FP); 1 entrée de câble M20 pour câble non armé – diamètre 5,5 à 14 mm (0,19 to 0,55 in).</p> <p>Configuration 5 Dimensions en Millimètres (pouces) 250 VA coffret portable :</p>	JBe47 PCX/EN	19 (41,89)	30 (1831)	MRES4316PT3KH
<p>Configuration 6 Dimensions en Millimètres (pouces) 400 VA coffret portable :</p>	JBe55 PCX/EN	23 (50,71)	42 (2563)	MRES4316PT4KH

ATX™ Série MRE blocs multiprises 16 et 32 Amp

Mobile et fixe. Sécurité augmentée

ATEX/IECEx : Zones 1 et 2 – 21 et 22

Dimensions en Millimètres (pouces)

Configuration 1 | Coffret en Polyester

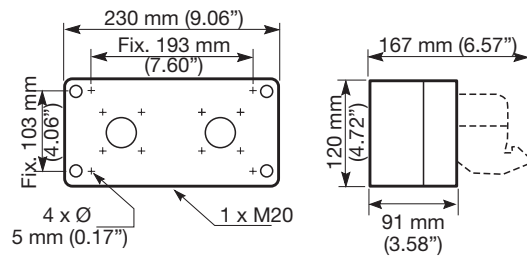

Configuration 2 | Coffret en Polyester

(Socles encastrables non fournis)

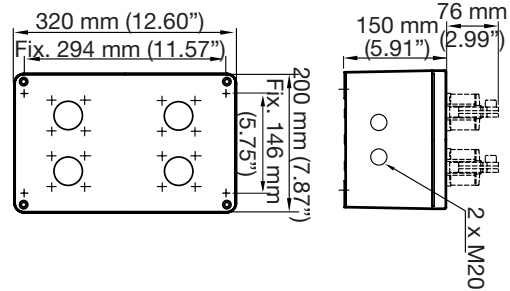

Configuration 3 | Coffret en Polyester

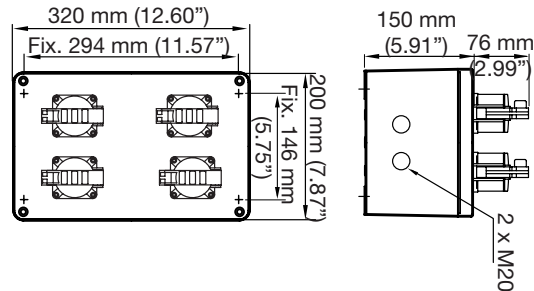

Configuration 4 | Coffret en Polyester

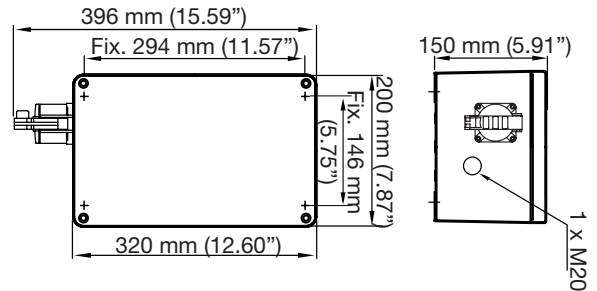

Configuration 5 | Coffret en inox 316L

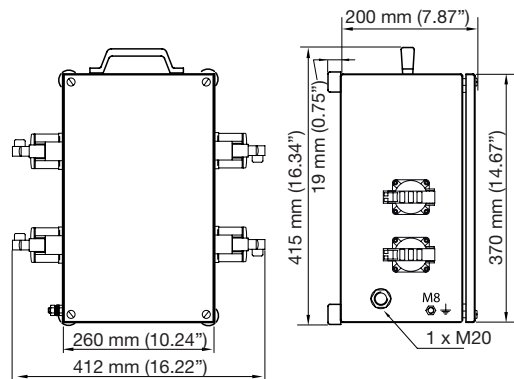

Configuration 6 | Coffret en inox 316L

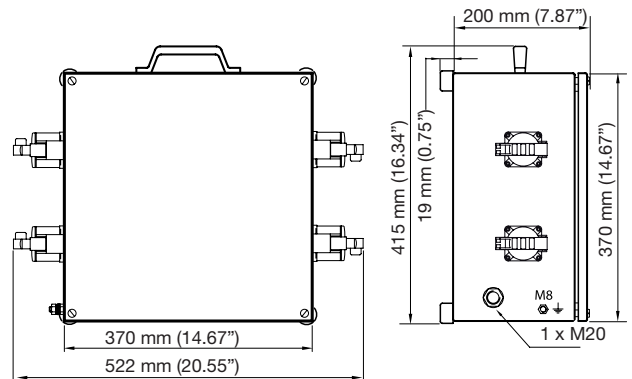

Position pour transport

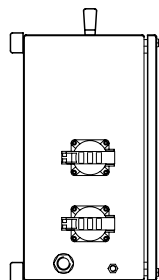

Position pour utilisation

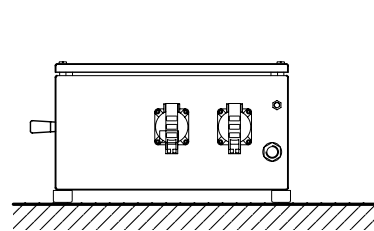

ATX™ Série UPR Fiches et Prises 16 Amps avec interrupteur

Sécurité augmentée

ATEX/IECEX : Zones 1 et 2 – 21 et 22

Applications

- Les fiches et les prises sont utilisées pour alimenter des équipements électriques mobiles ou fixes comme :
 - Systèmes d'éclairage
 - Groupes convertisseurs
 - Systèmes de chauffage
 - Moteurs
 - Appareils de climatisation
 - Compresseurs
 - Pompes
- Pour une utilisation dans des atmosphères corrosives et installation en zones 1 et 2 – 21 et 22 dans l'industrie pétrochimique et gazière, en particulier dans :
 - Raffineries
 - Usines chimiques et pétrochimiques
 - Oléoducs et gazoducs
 - Quais de chargement
 - Installations de forage onshore et offshore
 - Unités de liquéfaction de gaz naturel (GNL)
 - Stations de compression de gaz

Caractéristiques techniques

- Les fiches et les prises sont équipées d'un système avec un mécanisme de séparation sécurisé pour assurer une protection maximale en zone à risque.
- Une large commande ON/OFF sur le socle permet une identification claire et visible du statut de l'appareil (On ou Off).
- Les socles basse tension peuvent être verrouillés en position 0 (Off) et 1 (On).
- L'identification des tensions est facilitée par un code couleur.
- Les socles sont munis d'un détrompeur acceptant uniquement les fiches de la même tension.
- Les fiches de la série UPR peuvent être utilisées avec des socles/prises suivant IEC 60309-2 en zone non à risque.
- Température de fonctionnement -20 °C to +55 °C (-4 °F to +131 °F).

Matériaux standard

- Socles muraux : Polyamide
- Fiche : Polyamide

Certifications et conformités ATEX/IECEX

- Type certifié : UPR
 - Gaz : Zones 1 et 2
 - Conformité ATEX 2014/34/UE : Ⓢ II 2 G
 - Type de Protection : Ex db eb IIB
 - Classe de Température : T6 pour Ta ≤ +40 °C (+104 °F) et T5 pour +55 °C (+131 °F)
 - Poussières : Zones 21 et 22
 - Conformité ATEX 2014/34/UE : Ⓢ II 2 D
 - Type de Protection : Ex tb IIIC
 - Température de surface : T79 °C [Ta +40 °C (+104 °F)]; T94 °C [(Ta +55 °C (+131 °F))]
 - Température ambiante : -20 °C ≤ Ta ≤ +55 °C (-4 °F ≤ Ta ≤ +131 °F)
 - Indice de Protection suivant EN/IEC 60529 : IP66
 - Résistance mécanique : IK09
 - Certificat ATEX : LCIE 15 ATEX 3054X
 - Certificat IECEX : IECEX LCIE 15.0044X

Certifications INMETRO

- Certificat Inmetro : BVC 17.5711-X



Données techniques

Pouvoir de coupure		
AC1	16 Amp	690 Vca
	8 Amp	500 Vca
AC3	4 Amp	690 Vca
	16 Amp	690 Vca
AC15	16 Amp	415 Vca
DC1	10 Amp	24 Vcc
	6 Amp	50 vcc

Courant de court circuit (ICC) : 10 kA

ATX™ Série UPR Fiches et Prises 16 Amps avec interrupteur

Sécurité augmentée

ATEX/IECEx : Zones 1 et 2 – 21 et 22



Socle mural Basse tension

- Deux entrées taraudées M25 sur la partie inférieure.
- Fourni avec une entrée de câble M25 – Ø 9 à Ø 18 mm et un bouchon obturateur M25.
- Raccordement par borne 2 x 2,5 à 4 mm². Peut être câblé en passage jusqu'à 4 mm².
- Equipé de deux bornes de terre reliées entre elles.



Fiche Basse tension

- Une entrée de câble intégrée – Ø 9,2 à Ø 17 mm (0,36 à 0,67 in).
- Raccordement par borne 2,5 à 4 mm².











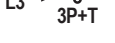

Basse tension : BT

Jaune (Y)	Bleu (B)	Rouge (R)	Noir (N)
100/130 Vca	200/250 Vca	380/415 Vca	480/500 Vca
			600/690 Vca

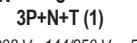
ATX™ Série UPR Fiches et Prises 16 Amps avec interrupteur

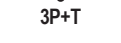
Sécurité augmentée

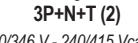
ATEX/IECEx : Zones 1 et 2 – 21 et 22

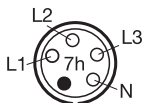
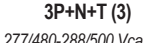
Équipement	Brochage	Poids kg (lb)	Volume dm ³ (in ³)	Couleur	Référence catalogue
Basse tension : BT					
100/130 Vca 50/60 Hz — Jaune					
Socle mural		1,29 (2,84)	11,30 (689,57)	Jaune	UPR316RY4
Fiche		0,31 (0,68)	2,40 (146,46)	Jaune	UPR316PY4
200/250 Vca 50/60 Hz — Bleu					
Socle mural		1,29 (2,84)	11,30 (689,57)	Bleu	UPR316RB6
Fiche		0,31 (0,68)	2,40 (146,46)	Bleu	UPR316PB6
Socle mural		1,39 (3,06)	11,30 (689,57)	Bleu	UPR416RB9
Fiche		0,38 (0,84)	2,40 (146,46)	Bleu	UPR416PB9
Socle mural		1,43 (3,15)	11,30 (689,57)	Bleu	UPR516RB9
Fiche		0,41 (0,90)	2,40 (146,46)	Bleu	UPR516PB9
	<small>(1) 120/208 V - 144/250 Vca 50/60 Hz</small>				
380/415 Vca 50/60 Hz — Rouge					
Socle mural		1,39 (3,06)	11,30 (689,57)	Rouge	UPR416RR6
Fiche		0,38 (0,84)	2,40 (146,46)	Rouge	UPR416PR6
Socle mural		1,43 (3,15)	11,30 (689,57)	Rouge	UPR516RR6
Fiche		0,41 (0,90)	2,40 (146,46)	Rouge	UPR516PR6
	<small>(2) 200/346 V - 240/415 Vca 50/60 Hz</small>				
480/500 Vca 50/60 Hz — Noir					
Socle mural		1,39 (3,06)	11,30 (689,57)	Noir	UPR416RN7
Fiche		0,38 (0,84)	2,40 (146,46)	Noir	UPR416PN7
Socle mural		1,43 (3,15)	11,30 (689,57)	Noir	UPR516RN7
Fiche		0,41 (0,90)	2,40 (146,46)	Noir	UPR516PN7
	<small>(3) 277/480-288/500 Vca 50/60Hz</small>				

ATX™ Série UPR Fiches et Prises 16 Amps avec interrupteur

Sécurité augmentée

ATEX/IECEx : Zones 1 et 2 – 21 et 22

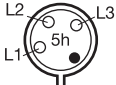
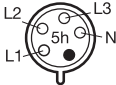
Équipement	Brochage	Poids kg (lb)	Volume dm ³ (in ³)	Couleur	Référence catalogue
Basse tension : BT					
600/690 Vca 50/60 Hz — Noir					
Socle mural		1,39	11,3	Noir	UPR416RN5
Fiche	3P+T	0,38	2,4	Noir	UPR416PN5
Socle mural		1,43	11,3	Noir	UPR516RN5
Fiche	3P+N+T	0,41	2,4	Noir	UPR516PN5

Dimensions en Millimètres (pouces) | Versions 16A — 2P+T — 3P+T — 3P+N+T

Socle mural

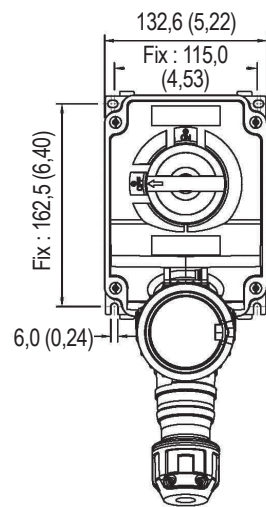

Fiche

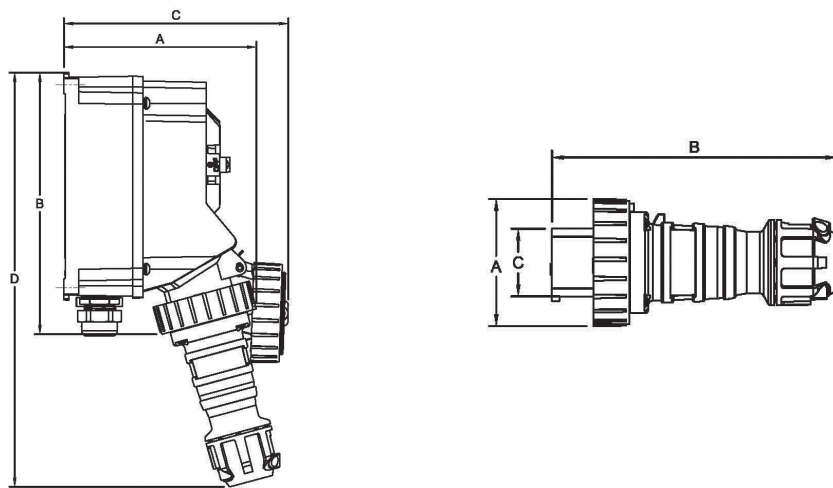

	Dimensions en Millimètres (pouces)			
	A	B	C	D
2 P + T	157,0 (6,18)	211,0 (8,31)	183,5 (7,22)	335,0 (13,19)
3 P + T	161,0 (6,34)	215,0 (8,47)	193,0 (7,60)	335,0 (13,19)
3 P + N + T	163,0 (6,42)	215,0 (8,47)	193,0 (7,60)	335,0 (13,19)

	Dimensions en Millimètres (pouces)		
	A	B	C
2 P + T	81,0 (3,19)	183,0 (7,20)	44,0 (1,73)
3 P + T	89,0 (3,50)	183,0 (7,20)	49,0 (1,93)
3 P + N + T	93,5 (3,68)	183,0 (7,20)	56,0 (2,20)

ATX™ Série UPR Fiches et Prises 32 Amps avec interrupteur

Sécurité augmentée

ATEX/IECEx : Zones 1 et 2 – 21 et 22

Applications

- Les fiches et les prises sont utilisées pour alimenter des équipements électriques mobiles ou fixes comme :
 - Systèmes d'éclairage
 - Groupes convertisseurs
 - Systèmes de chauffage
 - Moteurs
 - Appareils de climatisation
 - Compresseurs
 - Pompes
- Pour une utilisation dans des atmosphères corrosives et installation en zones 1 et 2 – 21 et 22 dans l'industrie pétrochimique et gazière, en particulier dans :
 - Raffineries
 - Usines chimiques et pétrochimiques
 - Oléoducs et gazoducs
 - Quais de chargement
 - Installations de forage onshore et offshore
 - Unités de liquéfaction de gaz naturel (GNL)
 - Stations de compression de gaz

Caractéristiques techniques

- Les fiches et les prises sont équipées d'un système avec un mécanisme de séparation sécurisé pour assurer une protection maximum en zone à risque.
- Une large commande ON/OFF sur le socle permet une identification claire et visible du statut de l'appareil (On ou Off).
- Les socles basse tension peuvent être verrouillés en position 0 (Off) et 1 (On).
- L'identification des tensions est facilitée par un code couleur.
- Les socles sont munis d'un détrompeur acceptant uniquement les fiches de la même tension.
- Les fiches de la série UPR peuvent être utilisées avec des socles/prises suivant IEC 60309-2 en zone non à risque.
- Température de fonctionnement -20 °C à +55 °C (-4 °F to +131 °F).

Matériaux standard

- Socles muraux : Polyamide
- Fiche : Polyamide

Certification ATEX/IECEx

- Type certifié : UPR
 - Gaz : Zones 1 et 2
 - Conformité ATEX 2014/34/UE : Ⓢ II 2 G
 - Type de Protection : Ex db eb IIB
 - Classe de Température : T6 pour Ta ≤ +40 °C (+104 °F) at T5 pour +55 °C (+131 °F)
 - Poussières : Zones 21 et 22
 - Conformité ATEX 2014/34/UE : Ⓢ II 2 D
 - Type de Protection : Ex tb IIIC
 - Température de surface : T79 °C [Ta +40 °C (+104 °F)]; T94 °C [(Ta +55 °C (+131 °F))]
 - Température ambiante : -20 °C ≤ Ta ≤ +55 °C (-4 °F ≤ Ta ≤ +131 °F)
 - Indice de Protection suivant EN/IEC 60529 : IP66
 - Résistance mécanique : IK09
 - Certificat ATEX : LCIE 15 ATEX 3054X
 - Certificat IECEx : IECEx LCIE 15.0044X

Certifications INMETRO

- Certificat Inmetro : BVC 17.5711-X



Données techniques

Pouvoir de coupure		
AC3	32 Amp	690 Vca
AC22	32 Amp	690 Vca

Courant de court circuit (ICC) : 10 kA

ATX™ Série UPR Fiches et Prises 32 Amps avec interrupteur

Sécurité augmentée

ATEX/IECEx : Zones 1 et 2 – 21 et 22



Socles muraux

- Deux entrées taraudées M32 sur la partie inférieure.
- Fourni avec une entrée de câble M32 – Ø 12,5 à Ø 25 mm (0,39 à 0,98 in) et un bouchon obturateur M32
- Raccordement par borne 2 x 6 à 10 mm². Peut être câblé en passage jusqu'à 6 mm².
- Equipé de deux bornes de terre reliées entre elles.



Fiche

- Une entrée de câble intégrée – Ø 14,1 à Ø 29,1 mm (0,55 à 0,98 in) for 3P+N+T versions.
- Raccordement par borne 6 à 10 mm².











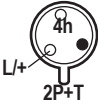

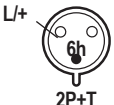

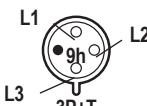
Basse tension : BT

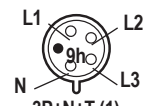
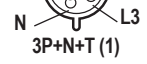
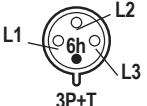
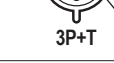
Jaune (Y)	Bleu (B)	Rouge (R)	Noir (N)
100/130 Vca	200/250 Vca	380/415 Vca	480/500 Vca
			600/690 Vca

ATX™ Série UPR Fiches et Prises 32 Amps avec interrupteur

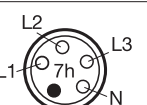
Sécurité augmentée

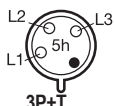
ATEX/IECEx : Zones 1 et 2 – 21 et 22

Équipement	Brochage	Poids kg (lb)	Volume dm ³ (in ³)	Couleur	Référence catalogue
100/130 Vca 50/60 Hz — Jaune					
Socle mural		1,71 (3,77)	11,30 (689,57)	Jaune	UPR332RY4
Fiche		0,46 (1,01)	2,40 (146,46)	Jaune	UPR332PY4
200/250 Vca 50/60 Hz — Bleu					
Socle mural		1,71 (3,77)	11,30 (689,57)	Bleu	UPR332RB6
Fiche		0,46 (1,01)	2,40 (146,46)	Bleu	UPR332PB6
Socle mural		1,85 (4,08)	11,30 (689,57)	Bleu	UPR432RB9
Fiche		0,49 (1,08)	2,40 (146,46)	Bleu	UPR432PB9
Socle mural		1,91 (4,21)	11,30 (689,57)	Bleu	UPR532RB9
Fiche		0,54 (1,19)	2,40 (146,46)	Bleu	UPR532PB9
<small>(1) 120/208 V - 144/250 Vca 50/60 Hz</small>					
380/415 Vca 50/60 Hz — Rouge					
Socle mural		1,85 (4,08)	11,30 (689,57)	Rouge	UPR432RR6
Fiche		0,49 (1,08)	2,40 (146,46)	Rouge	UPR432PR6
Socle mural		1,91 (4,21)	11,30 (689,57)	Rouge	UPR532RR6
Fiche		0,54 (1,19)	2,40 (146,46)	Rouge	UPR532PR6
<small>(2) 200/346 V - 240/415 Vca 50/60 Hz</small>					
480/500 Vca 50/60 Hz — Noir					
Socle mural		1,85 (4,08)	11,30 (689,57)	Noir	UPR432RN7
Fiche		0,49 (1,08)	2,40 (146,46)	Noir	UPR432PN7
Socle mural		1,91 (4,21)	11,30 (689,57)	Noir	UPR532RN7
Fiche		0,54 (1,19)	2,40 (146,46)	Noir	UPR532PN7
600/690 Vca 50/60 Hz — Noir					
Socle mural		1,85 (4,08)	11,30 (689,57)	Noir	UPR432RN5
Fiche		0,49 (1,08)	2,40 (146,46)	Noir	UPR432PN5

ATX™ Série UPR Fiches et Prises 32 Amps avec interrupteur

Sécurité augmentée

ATEX/IECEx : Zones 1 et 2 – 21 et 22

Dimensions en Millimètres (pouces) | Versions 32A — 2P+T — 3P+T — 3P+N+T

Socle mural

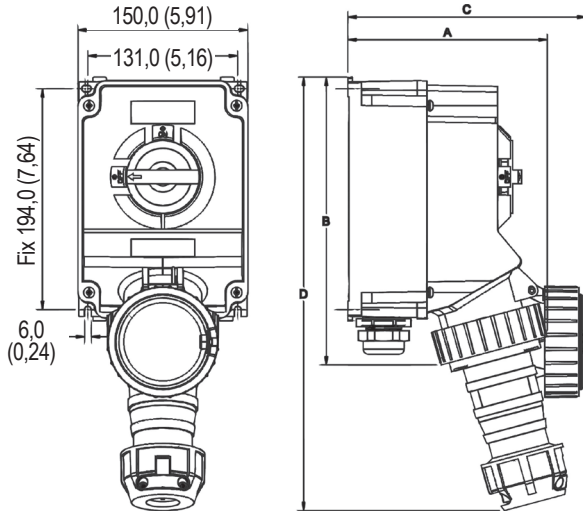

Fiche

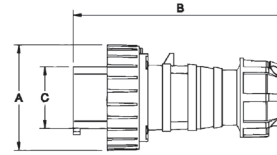

	Dimensions en Millimètres (pouces)			
	A	B	C	D
2 P + T	175,0 (6,89)	250,0 (9,84)	210,0 (8,27)	380,0 (14,96)
3 P + T	175,0 (6,89)	250,0 (9,84)	210,0 (8,27)	380,0 (14,96)
3 P + N + T	177,0 (6,97)	250,0 (9,84)	210,0 (8,27)	380,0 (14,96)

	Dimensions en Millimètres (pouces)		
	A	B	C
2 P + T	98,0 (3,86)	200,0 (7,87)	57,0 (2,24)
3 P + T	98,0 (3,86)	200,0 (7,87)	57,0 (2,24)
3 P + N + T	102,0 (4,02)	200,0 (7,87)	63,0 (2,48)

Fiches et Prises

ATX™ Série UPR Fiches et Prises 63 Amps

Sécurité augmentée

ATEX/IECEx : Zones 1 et 2 – 21 et 22

Applications

- Les fiches et les prises sont utilisées pour de équipements électriques mobiles ou fixes tels que :
 - Système de soudage
 - Systèmes d'éclairage
 - Groupes convertisseurs
 - Systèmes de chauffage
 - Moteurs
 - Appareils de climatisation
 - Compresseurs
 - Pompes
- Pour une utilisation en atmosphère corrosive et installation en zones 1 et 2 – 21 et 22 dans l'industrie pétrochimique et gazière, tels que
 - Raffineries
 - Usines chimiques et pétrochimiques
 - Oléoducs et gazoducs
 - Installations de forage onshore et offshore
 - Unités de liquéfaction de gaz naturel (GNL)
 - Stations de compression de gaz

Caractéristiques techniques

- Dispositif de sécurité : seules les fiches ATX de même polarité, intensité et tension peuvent être insérées sur ces socles.
- Interrupteur 3 pôles ou 4 pôles 'Ex de' de coupure sous tension avec contact auxiliaire de pré-coupure – capacité 2,5 mm² max.
- Verrouillage mécanique de la fiche sous tension.
- Possibilité de cadenassage de la poignée de l'interrupteur en position "Arrêt" (max 4 cadenas).
- Embrosage et débrosage de la fiche uniquement possible si l'interrupteur est en position OFF (hors tension).

Matériaux standard

- Socle : haute résistance mécanique en polyester renforcé de fibres de verre.
- Fiche : polyamide

Certifications ATEX/IECEx

- Type certifié : UPR63
 - Gaz : Zones 1 et 2
 - Conformité ATEX 2014/34/UE : Ⓢ II 2 G
 - Type de Protection : Ex db eb IIC Gb
 - Classe de Température : T4
 - Poussières : Zones 21 et 22
 - Conformité ATEX 2014/34/UE : Ⓢ II 2 D
 - Type de Protection : Ex tb IIIC Db
 - Température de Surface : +80 °C (+176 °F)
 - Température ambiante : -30 °C à +55 °C (-22 °F à +131 °F)
 - Indice de Protection suivant EN/IEC 60529 : IP66
 - Résistance mécanique : IK10
 - Certificat ATEX : INERIS 20 ATEX 0033X
 - Certificat IECEx : IECEx INE 20.0032X

Certifications UKEX

- Certificat UKEX : CML 21 UKEX 1152X

Certifications INMETRO

- Certificat Inmetro : BVC22.4119-X



63 Amp Fiche et Socles muraux

Données techniques

Main Contacts		
Tension assignée d'isolement	690 Vca	
Tension nominale d'utilisation	690 Vca	
Courant nominal d'utilisation	63 Amp	
Tension assignée de tenue aux chocs	6 KV	
Pouvoir de coupure		
AC 21 A/AC 22 A	63 Amp	230 Volt à 500 Volt
	15 kW	230 Volt
	22 kW	400 Volt
AC 23 A	30 kW	500 Volt
	22 kW	690 Volt
	11 kW	230 Volt
AC 3	18,5 kW	400 Volt
	22 kW	500 Volt
	15 kW	690 Volt
DC 21	–	
DC 22	–	
DC 23	–	
Contacts auxiliaires		
Tension assignée d'isolement	400 Volt	
Tension nominale d'utilisation	400 Volt	
Courant nominale d'utilisation	10 Amp	
Capacité de commutation : AC 15	6 Amp	230 Volt
	4 Amp	400 Volt
Autres		
Raccordement (souple/rigide)	25 mm ²	

ATX™ Série UPR Fiches et Prises 63 Amps

Sécurité augmentée

ATEX/IECEx : Zones 1 et 2 – 21 et 22



Socles muraux

- Version standard :
 - Fourni avec une entrée de câble M50 pour câble non armé – Ø 22 à Ø 38 mm (Ø 0,87 à Ø 1,49") et un bouchon obturateur M25.
 - Raccordement par bornes 1 x 25 mm².
- Version avec câblage en passage :
 - Fourni avec une entrée de câble M50 pour câble non armé – Ø 22 à Ø 38 mm (Ø 0,87 à Ø 1,49") et un bouchon obturateur M25.
 - Raccordement par bornes 2 x 25 mm².



Fiche

- Une entrée intégrée pour câble non armé souple
 - Ø 17,5 à Ø 29 mm (0,69 à 1,14") pour versions 3P + T
 - Ø 17,5 à Ø 32 mm (0,69 à 1,26") pour version 3P + N + T.
- Raccordement par bornes 16 mm².

Codification des références catalogue

UPR	2	16	R	B	A	3	I
Série : UPR - Zones 1, 2, 21 et 22 Certifié ATEX/ IECEx	Brochage : 4 - 3P+T 5 - 3P+N+T	Intensité : 63 - 63A	Équipement : P - Fiche R - Receptacle (Wall Mounting)	Tension : B - 200 - 250 Vca 50/60 Hz R - 380 - 415 Vca 50/60 Hz R1 - 440 - 460 Vca 50/60 Hz N - 480 - 500 Vca 50/60 Hz N1 - 600 - 690 Vca 50/60 Hz	Type de câble : A - Armé U - Non-Armé	Entrée de câble : ① 3 - M32 4 - M40 5 - M50 6 - M63	Options : T - Version Passage

Basse tension : BT

Bleu (B)	Rouge (R)	Rouge (R1)	Noir (N)	Noir (N1)
200/250 Vca	380/415 Vca	440/460 Vca	480/500 Vca	600/690 Vca

① Avec une entrée M25 fermée par un bouchon.







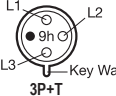
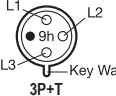
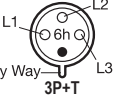
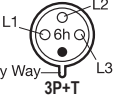

ATX™ Série UPR Fiches et Prises 63 Amps

Sécurité augmentée

ATEX/IECEx : Zones 1 et 2 – 21 et 22

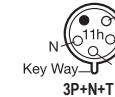
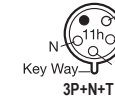
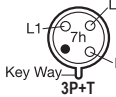
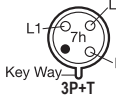
Fiches et Prises

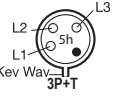
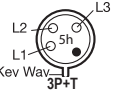
Standard Versions

Équipement	Brochage	Poids kg (lb)	Volume dm ³ (in ³)	Référence catalogue
200/250 Vca 50/60 Hz — Bleu				
Socle mural		9,9 (21,8)	25,3 (99,6)	UPR463RBU5
Fiche		1,1 (2,4)	7,4 (29,1)	UPR463PB
380/415 Vca 50/60 Hz — Rouge				
Socle mural		9,9 (21,8)	25,3 (99,6)	UPR463RRU5
Fiche		1,1 (2,4)	7,4 (29,1)	UPR463PR
Socle mural		10,3 (22,7)	25,3 (99,6)	UPR563RRU5
Fiche		1,2 (2,6)	7,4 (29,1)	UPR563PR
	<i>(1) 200/346 V – 240/415 Vca 50/60 Hz</i>			
440/460 Vca 60 Hz — Rouge				
Socle mural		9,9 (21,8)	25,3 (99,6)	UPR463RR1U5
Fiche		1,1 (2,4)	7,4 (29,1)	UPR463PR1
Socle mural		10,3 (22,7)	25,3 (99,6)	UPR563RR1U5
Fiche		1,2 (2,6)	7,4 (29,1)	UPR563PR1
	<i>(2) 250/440 V – 265/460 Vca 60 Hz</i>			
480/500 Vca 50/60 Hz — Noir				
Socle mural		9,9 (21,8)	25,3 (99,6)	UPR463RNU5
Fiche		1,1 (2,4)	7,4 (29,1)	UPR463PN
Socle mural		10,3 (22,7)	25,3 (99,6)	UPR563RNU5
Fiche		1,2 (2,6)	7,4 (29,1)	UPR563PN
	<i>(3) 277/480 V – 288/500 Vca 50/60 Hz</i>			
600/690 Vca 50/60 Hz — Noir				
Socle mural		9,9 (21,8)	25,3 (99,6)	UPR463RN1U5
Fiche		1,1 (2,4)	7,4 (29,1)	UPR463PN1
Socle mural		10,3 (22,7)	25,3 (99,6)	UPR563RN1U5
Fiche		1,2 (2,6)	7,4 (29,1)	UPR563PN1
	<i>(4) 347/600 V – 400/690 Vca 50/60 Hz</i>			

ATX™ Série UPR Fiches et Prises 63 Amps

Sécurité augmentée

ATEX/IECEx : Zones 1 et 2 – 21 et 22

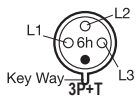
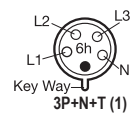
Version passage				
Équipement	Brochage	Poids kg (lb)	Volume dm ³ (in ³)	Référence catalogue
380/415 Vca 50/60 Hz — Rouge				
Socket mural		16,0 (35,3)	110,0 (433,1)	UPR463RRU5T
Socket mural		16,0 (35,3)	110,0 (433,1)	UPR563RRU5T
(1) 200/346 V – 240/415 Vca 50/60 Hz				

Dimensions en Millimètres (pouces)

Version Standard

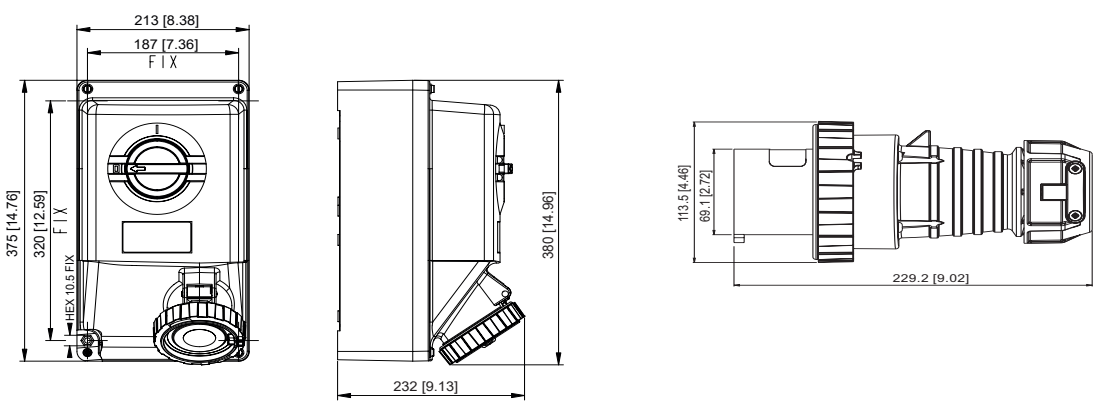

Version Passage

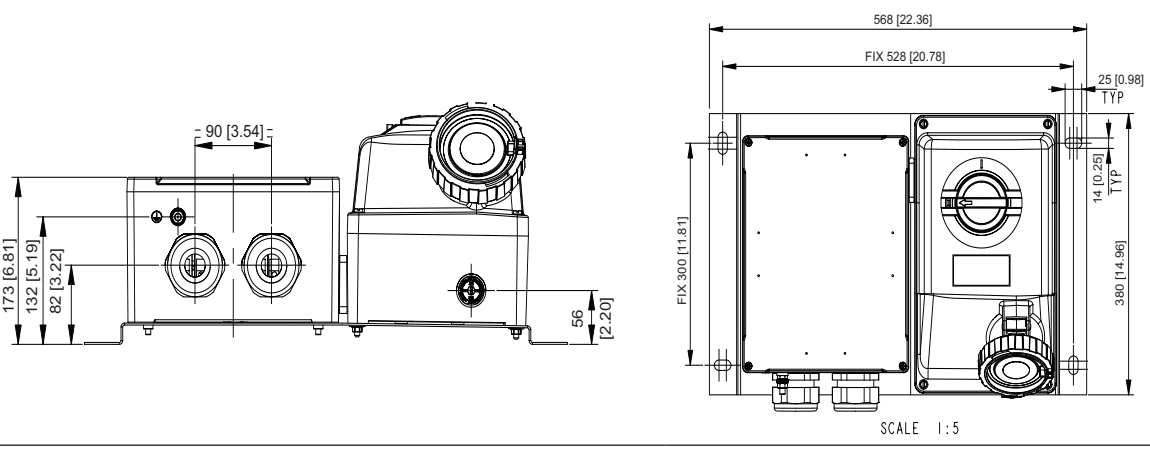

ATX™ Série UPR Fiches et Prises 125 Amps

Sécurité augmentée

ATEX/IECEx : Zones 1 et 2 – 21 et 22

Applications

- Les fiches et les prises sont utilisées pour des équipements électriques mobiles ou fixes, tels que :
 - Systèmes de soudage
 - Systèmes d'éclairage
 - Groupes convertisseurs
 - Systèmes de chauffage
 - Moteur
 - Appareils de climatisation
 - Compresseurs
 - Pompes
- Pour une utilisation en atmosphère corrosive et installation en zones 1 et 2 – 21 et 22 dans l'industrie pétrochimique et gazière, tels que :
 - Raffineries
 - Usines chimiques et pétrochimiques
 - Oléoducs et gazoducs
 - Installations de forage onshore et offshore
 - Unités de liquéfaction de gaz naturel (GNL)
 - Stations de compression de gaz

Caractéristiques techniques

- Dispositif de sécurité : Seules les fiches ATX de même polarité, intensité et tension peuvent être insérées sur ces socles.
- Interrupteur 3 pôles ou 4 pôles Ex de coupure sous tension avec contact auxiliaire de précoupure – capacité 2,5 mm² maximum.
- Verrouillage mécanique de la fiche sous tension.
- Possibilité de cadenassage de la poignée de l'interrupteur en position "Arrêt" (max 4 cadenas).
- Embrosage et débrosage de la fiche uniquement possible si l'interrupteur est en position OFF.

Matériaux standard

- Socle : acier inox 316L
- Fiche : polyamide
- Bague sur la fiche : aluminium peint en gris

Certifications ATEX/IECEx

- Type certifié : UPR125
 - Gaz : Zones 1 et 2
 - Conformité ATEX 2014/34/UE : Ⓢ II 2 G
 - Type de Protection : Ex db eb IIC Gb
 - Classe de Température : T6 pour Ta ≤ +40 °C (+104 °F) et T5 pour Ta ≤ +55 °C (+131 °F)
 - Poussières : Zones 21 et 22
 - Conformité ATEX 2014/34/UE : Ⓢ II 2 D
 - Type de Protection : Ex tb IIIC Db
 - Température de surface : T55 °C/T70 °C (T131 °F/T158 °F)
 - Température ambiante : -30 °C à +40 °C/+55 °C (-22 °F à +104 °F/+131 °F) (en fonction de classe T de température)
 - Indice de Protection suivant EN/IEC 60529 : IP66
 - Résistance mécanique : IK10
 - Certificat ATEX : INERIS 20 ATEX 0055X
 - Certificat IECEx : IECEx INE 20.0061X

Certifications UKEX

- Certificat UKEX : CML 21 UKEX 1150X

Certifications INMETRO

- Certificat Inmetro : BVC22.4131-X



125 Amp Fiche et Socles muraux

Données techniques

Contacts principaux		
Tension assignée d'isolement	690 Vca	
Tension nominale d'utilisation	690 Vca	
Courant nominal d'utilisation	125 Amp	
Tension assignée de tenue aux chocs	8 KV	
Pouvoir de coupure		
AC 21 A/AC 22 A	125 Amp	400 Volt à 690 Volt
	80 kW	400 Volt
AC 23 A	110 kW	500 Volt
	55 kW	690 Volt
AC 3	90 kW	400 Volt
	70 kW	500 Volt
DC 21	125 Amp	220 Volt ①
	125 Amp	440 Volt ①
DC 22	125 Amp	220 Volt ①
	100 Amp	440 Volt ①
DC 23	125 Amp	220 Volt ①
	63 Amp	440 Volt ①
Contact auxiliaires		
Tension assignée d'isolement	230 Volt	
Tension nominale d'utilisation	230 Volt	
Courant nominale d'utilisation	10 Amp	
Capacité de commutation : AC 15	6 Amp	230 Volt
Autres		
Bornes (souple/rigide)	120 mm ² (250 MCM)	

① 2 contacts en série par pôle.

ATX™ Série UPR Fiches et Prises 125 Amps

Sécurité augmentée

ATEX/IECEx : Zones 1 et 2 – 21 et 22

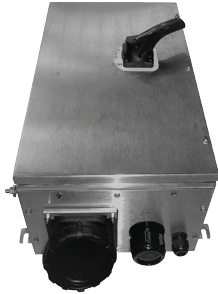

Socles muraux



Fiche

- Une entrée de câble M63 pour câble non armé – Ø 28 à Ø 48 mm (1,10 à 1,89 in) et un bouchon obturateur M25.
- Raccordement par bornes 120 mm².
- Une entrée de câble intégrée pour câble souple non armé Ø 30 à Ø 48 mm (1,10 à 1,89 in).
- Raccordement par bornes 50 mm²

Codification des références catalogue

UPR	2	16	R	B	A	3
Série : UPR - Zones 1, 2, 21 et 22 Certifié ATEX/IECEx	Brochage : 4 - 3P+T 5 - 3P+N+T	Intensité : 12 - 125A	Équipement : P - Fiche R - Socle/Prise (montage mural)	Tension : R - 380 - 415 Vca 50/60 Hz R1 - 440 - 460 Vca 50/60 Hz N - 480 - 500 Vca 50/60 Hz N1 - 600 - 690 Vca 50/60 Hz	Type de câble : A - Armé U - Non-Armé	Taille entrée de câble : ① 3 - M32 4 - M40 5 - M50 6 - M63

Basse tension : BT

Rouge (R)	Rouge (R1)	Noir (N)	Noir (N1)
380/415 Vca	440/460 Vca	480/500 Vca	600/690 Vca

① Avec une entrée M25 fermée par un bouchon.

ATX™ Série UPR Fiches et Prises 125 Amps

Sécurité augmentée

ATEX/IECEx : Zones 1 et 2 – 21 et 22

Équipement	Brochage	Poids kg (lb)	Volume dm ³ (in ³)	Référence catalogue
380/415 Vca 50/60 Hz — Rouge				
Socle mural		40 (88,2)	27,0 (1647,64)	UPR412RRU6
Fiche		3 (6,6)	24,2 (1476,78)	UPR412PR
Socle mural		40 (88,2)	27,0 (1647,64)	UPR512RRU6
Fiche		3 (6,6)	24,2 (1476,78)	UPR512PR
(1) 200/346 V – 240/415 Vca 50/60 Hz				
440/460 Vca 60 Hz — Rouge				
Socle mural		40 (88,2)	27,0 (1647,64)	UPR412RR1U6
Fiche		3 (6,6)	24,2 (1476,78)	UPR412PR1
Socle mural		40 (88,2)	27,0 (1647,64)	UPR512RR1U6
Fiche		3 (6,6)	24,2 (1476,78)	UPR512PR1
(2) 250/440 V – 265/460 Vca 60 Hz				
480/500 Vca 50/60 Hz — Noir				
Socle mural		40 (88,2)	27,0 (1647,64)	UPR412RNU6
Fiche		3 (6,6)	24,2 (1476,78)	UPR412PN
Socle mural		40 (88,2)	27,0 (1647,64)	UPR512RNU6
Fiche		3 (6,6)	24,2 (1476,78)	UPR512PN
(3) 277/480 V – 288/500 Vca 50/60 Hz				
600/690 Vca 50/60 Hz — Noir				
Socle mural		40 (88,2)	27,0 (1647,64)	UPR412RN1U6
Fiche		3 (6,6)	24,2 (1476,78)	UPR412PN1
Socle mural		40 (88,2)	27,0 (1647,64)	UPR512RN1U6
Fiche		3 (6,6)	24,2 (1476,78)	UPR512PN1
(4) 347/480 V – 400/690 Vca 50/60 Hz				

ATX™ Série UPR Fiches et Prises 125 Amps

Sécurité augmentée

ATEX/IECEx : Zones 1 et 2 – 21 et 22

Version Passage				
Équipement	Brochage	Poids kg (lb)	Volume dm ³ (in ³)	Référence catalogue
380/415 Vac 50/60 Hz — Rouge				
Socle mural		16,0 (35,3)	110,0 (433,1)	UPR412RRU5T
Socle mural	<p>(1) 200/346 V - 240/415 Vac 50/60 Hz</p>	16,0 (35,3)	110,0 (433,1)	UPR512RRU5T

Dimensions en Millimètres (pouces)

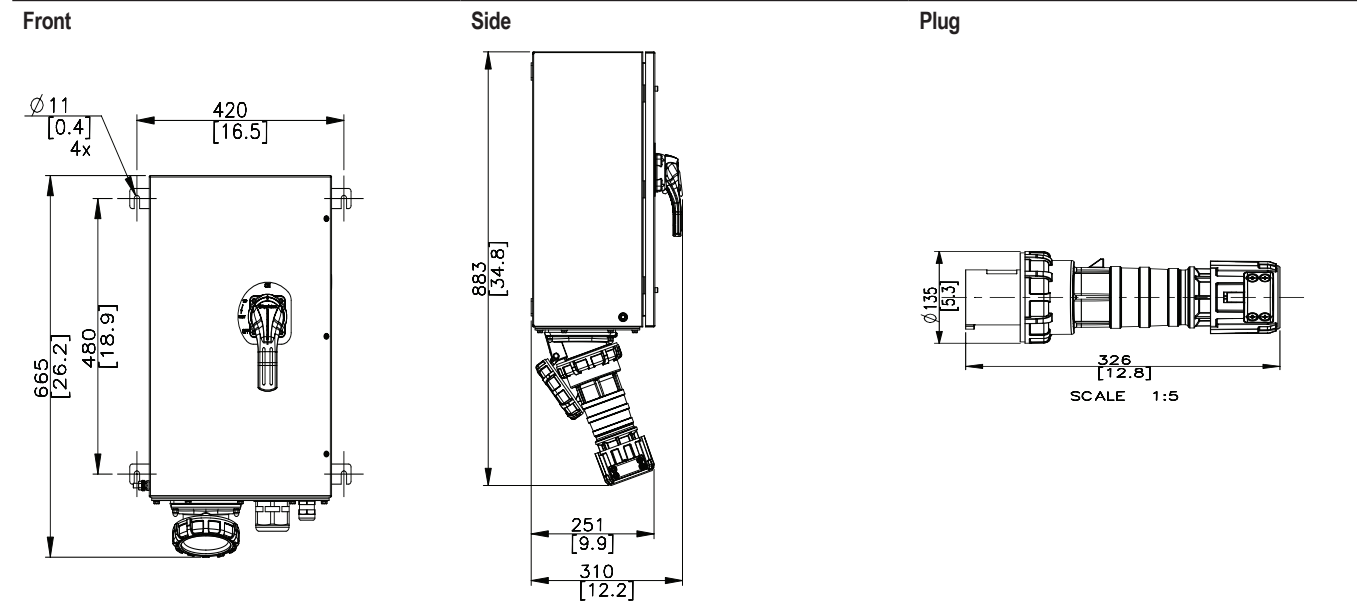

Fiches et Prises

ATX™ Série UPRD Fiches et Prises 16 Amp Antidéflagrant

ATEX/IECEx : Zones 1 et 2 – 21 et 22

Applications

- Les fiches et les prises sont utilisées pour des équipements électriques mobiles ou fixes en zone à risque, tels que des systèmes d'éclairage et de chauffage, des groupes de convertisseurs, des moteurs, des appareils de climatisation, des compresseurs et des pompes.
- Convient pour les zones à risques nécessitant un équipement étanche et robuste.
- Convient pour l'industrie pétrolière et gazière, par exemple dans les raffineries, les pipelines et les installations de forage en pleine mer.



16 Amp Fiche et Receptacle

Caractéristiques techniques

- Joint antidéflagrant à emboîtement cylindrique.
- Coupure automatique des pôles brevetée à double sécurité assurant l'extraction de la fiche :
 - La coupure automatique et simultanée de chaque phase dans une chambre antidéflagrante
 - La séparation hors tension des broches dans une seconde chambre antidéflagrante
- Possibilité de cadennassage du volet avec 1 cadenas de diamètre 5 mm (0,20"), de longueur 45 mm (1,77").
- Socles muraux et socles encastrables avec un dispositif de sécurité n'admettant que les fiches ATX, spécialement appropriées pour les zones à risques.
- Les prises de courant sont conformes aux normes CEI 60309-1 et CEI 60309-2.

Certifications UKEX

- Certificat UKEX : ExVeritas 21 UKEX 0791X

Certifications INMETRO

- Certificat INMETRO : BVC22.4132-X

Socles muraux

- 2 entrées taraudées M20 (1 sur la partie supérieure et 1 sur la partie inférieure).
- Livré avec un bouchon M20.
- Raccordement par bornes 2 x 4 mm².
- Bornes de terre : intérieure et extérieure par vis M4.
- Fiches
 - 1 entrée de câble M25 fournie
- Capacité de serrage de l'entrée de câble :
 - 7 à 11 mm (0,28 à 0,43") de diamètre pour les fiches 2P+T
 - 11 à 15,5 mm (0,43 à 0,61") de diamètre pour les fiches 3P+T
 - 13 à 20 mm (0,51 à 0,79") de diamètre pour les fiches 3P+N+T
- Raccordement sur bornes 2,5 mm² maximum.

Matériaux standard







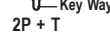

- alliage d'aluminium peint en gris

Certifications ATEX/IECEx

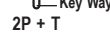
- Type certifié : (16 A Fiches et Prises murales) UPRD
 - Gaz : Zones 1 et 2
 - Conformité ATEX 2014/34/UE : Ex II 2 G
 - Type de Protection : Ex db IIC Gb
 - Classe de Température : T6 pour Ta ≤ +50 °C (122 °F) et T5 pour Ta ≤ +55 °C (131 °F)
 - Poussières : Zones 21 et 22
 - Conformité ATEX 2014/34/UE : Ex II 2 D
 - Type de Protection : Ex tb IIIC Db
 - Température de surface : T85 °C/100°C (T185 °F/T212 °F)
 - Température ambiante : -55 °C à +50 °C/+55°C (-67 °F à 122 °F/131 °F) (en fonction de classe T de température)
 - Certificat ATEX : ExVeritas 18 ATEX 0369X
 - Certificat IECEx : IECEx EXV 18.0020X
 - Indice de Protection suivant EN/IEC 60529 : IP66
 - Résistance aux chocs : IK10

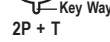
ATX™ Série UPRD Fiches et Prises 16 Amp Antidéflagrant

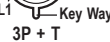
ATEX/IECEx : Zones 1 et 2 – 21 et 22

Équipement	Brochage	Poids kg (lb)	Volume dm ³ (in ³)	Référence catalogue
Très basse tension				
20/25 Vca 50/60 Hz — Purple				
Socle mural		1,9 (4,2)	7,9 (482,0)	UPRD316RP
Fiche		0,5 (1,1)	1,6 (97,6)	UPRD316PP
Basse tension				
100/130 Vca 50/60 Hz — Jaune				
Socle mural		1,9 (4,2)	7,9 (482,0)	UPRD316RY
Fiche		0,5 (1,1)	1,6 (97,6)	UPRD316PY
200/250 Vca 50/60 Hz — Bleu				
Socle mural		1,9 (4,2)	7,9 (482,0)	UPRD316RB
Fiche		0,5 (1,1)	1,6 (97,6)	UPRD316PB
380/415 Vca 50/60 Hz — Rouge				
Socle mural		2,0 (4,4)	7,9 (482,0)	UPRD416RR
Fiche		0,6 (1,3)	1,6 (97,6)	UPRD416PR
Socle mural		2,0 (4,4)	7,9 (482,0)	UPRD516RR
Fiche		0,8 (1,8)	2,3 (140,4)	UPRD516PR

Dimensions en Millimètres (pouces)

Socle mural

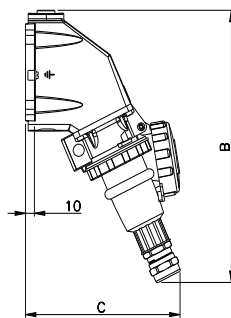
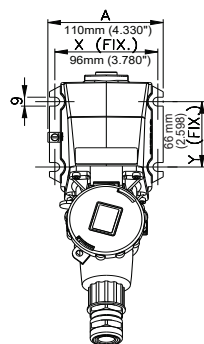

Fiche

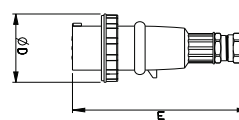







	Dimensions en Millimètres (pouces)			
	B	C	Ø D	E
2 P + T	276,0 (10,86)	174,0 (6,85)	70,0 (2,75)	166,0 (6,53)
3 P + T	276,0 (10,86)	174,0 (6,85)	78,0 (3,07)	170,0 (6,69)
3 P + N + T	294,0 (11,57)	184,0 (7,24)	88,0 (3,46)	184,0 (7,24)

① 200/346 V – 240/415 Vca 50/60 Hz.

Remarques

Fiches et Prises

Boîtes de jonction et Coffrets | Index illustré

Page	Description	NEC	CEC	ATEX	IECEX			
C2	Série ATX™ JBDR Boîtes de jonction pré-perçées rondes			●				
C5	Série ATX™ JBDA – ECDA Coffrets sur mesure			●	●			
C10	Série ATX™ ECDX Boîtes de jonction et coffrets sur mesure			●	●			
C13	Série APD Coffrets sur mesure			●	●			
C17	Série APDAC/APDSC Boîtes de jonction et coffrets			●	●			
C20	Série ATX™ JBEP Boîtes de jonction et coffrets sur mesure en polyester	●	●	●	●			
C30	Série ATX™ JBEP Boîtes de Jonction d'instrumentation en polyester	●	●	●	●			
C37	Série ATX™ JBEP Boîtes de Jonction pour la distribution et la puissance en Polyester			●	●			
C61	Série ATX™ AGE Boîtiers en polyester renforcé de verre			●	●			
C67	Série ATX™ JBEA et ECEA Boîtes de jonction et coffrets sur mesure en aluminium			●	●			
C72	Série ATX™ JBEA Boîtes de jonction pré-perçées en aluminium			●	●			
C79	Série ATX™ JBEL Boîtes de Jonction équipées en polycarbonate			●	●			
C82	Série ATX™ JBES et ECES Boîtes de jonction et coffrets sur mesure en acier inox 316L			●	●			
C94	Série ATX™ JBES Boîtes de jonction pré-perçées en acier inox 316L			●	●			
C98	Série ASSE Boîtes en acier inox			●	●			



JBDR



JBDA – ECDA



ECDX



APD



APDAC/APDSC



JBEP sur mesure



JBEP d'instrumentation



JBEP la distribution



AGE



JBEA et ECEA

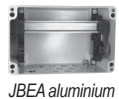

JBEA aluminium



JBEA polycarbonate



JBES et ECES



JBES



ASSE

Boîtes de jonction et Coffrets

Série ATX™ JBDR Boîtes de jonction pré-perçées rondes

Antidéflagrant

ATEX : Zone 1 et 2 – 21 et 22

Applications

- Boîtes de jonction à borne conçues pour faciliter les raccordements électriques dans les zones à risques d'explosion.
- Conçues pour les zones 1, 2, 21 et 22 où sont présents des gaz, des vapeurs ou des poussières inflammables de manière continue ou par intermittence.
- Idéales pour une utilisation dans des atmosphères humides ou corrosives, comme pour :
 - Raffineries de pétrole
 - Raffineries de produits chimiques
 - Autres sites de traitement industriel
- Conçus pour l'utilisation en zones 21 ou 22, où sont présents des poussières inflammables de manière continue ou par intermittence, comme pour :
 - Usines de transformation alimentaire
 - Laiteries
 - BrasSérie
 - Silos
 - Autres sites

Caractéristiques

- Boîte IK10 (20 Joules) résistante aux chocs importants.
- Bornier de raccordement à puits (4 bornes) pour faciliter le raccordement.
- Capacité par borne : 4 x 4 mm² (0,006 x 0,006 po²) or 2 x 6 mm² (0,003 x 0,009 po²).
- Terre intérieure : Plaque de fond avec 4 bornes à vis M4 pour raccordement sur cosses de diamètre 4 mm (0,16 po).
- Terre extérieure : vis M5.
- Plaque de fond fournie.
- Température de fonctionnement : -40 °C à +55 °C (-40 °F à +131 °F).

Matériaux standards

- Corps : en aluminium marin de couleur grise
- Visserie : acier inoxydable

Certifications et conformités ATEX

- Type certifié : BR1d
 - Gaz : Zones 1 et 2
 - Conforme à la directive ATEX 2014/34/UE : Ex II 2 G
 - Type de protection : Ex d IIC
 - Classe de température : T6 à T4
 - Poussières : Zones 21 et 22
 - Conforme à la directive ATEX 2014/34/UE : Ex II 2 D
 - Type de protection : Ex tD A21
 - Température de surface : T95 °C (T203 °F)
- Température ambiante : -40 °C à +55 °C (-40 °F à +131 °F)
- Certificat ATEX : LCIE 02 ATEX 6056
- Indice de protection suivant EN/IEC 60529 : IP66

Version 2 entrées

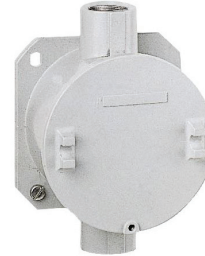

Version 3 entrées

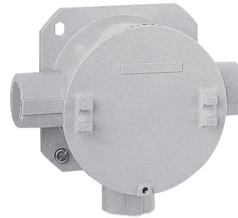

Version 4 entrées

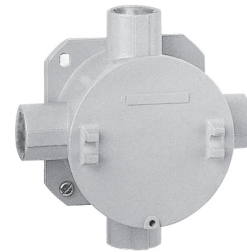





Série ATX™ JBDR Boîtes de jonction pré-perçées rondes

Antidéflagrant

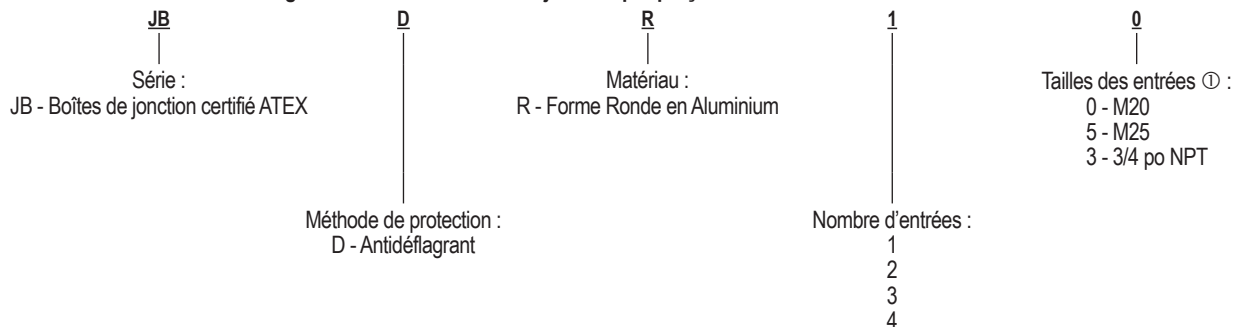
ATEX : Zone 1 et 2 – 21 et 22

Codification des références catalogue — Série JBDR Boîtes de jonction pré-perçées rondes



	Équipement	Poids kg (lb)	Volume dm ³ (in ³)	Référence catalogue
	Entrées taraudées pour entrées de câble M25 – non fournies			
	2 entrées M25 (de passage)	0,8 (1,76)	2 (122,05)	JBDR25
2 entrées	3 entrées M25 (en "T")	0,8 (1,76)	2 (122,05)	JBDR35
	4 entrées M25 (en "X")	0,9 (1,98)	2 (122,05)	JBDR45
	Entrées taraudées pour entrée de câble M20 – non fournies			
	2 entrées M20 (de passage)	1,54 (0,70)	2 (122,05)	JBDR20
3 entrées	3 entrées M20 (en "T")	1,54 (0,70)	2 (122,05)	JBDR30
	4 entrées M20 (en "X")	0,8 (1,76)	2 (122,05)	JBDR40
	Entrées taraudées pour entrée de câble 3/4 po NPT – non fournies			
	2 entrées 3/4 po NPT (de passage)	1,54 (0,7)	2 (122,05)	JBDR23
4 entrées	3 entrées 3/4 po NPT (en "T")	1,54 (0,70)	2 (122,05)	JBDR33
	4 entrées 3/4 po NPT (en "X")	0,8 (1,76)	2 (122,05)	JBDR43

Accessoires

Description	Poids kg (lb)	Volume dm ³ (in ³)	Référence catalogue
Borne de raccordement à puit			
4 bornes Câbles 4 x 4 mm ² (0,006 x 0,006 po ²) ou 2 x 6 mm ² (0,003 x 0,009 po ²)	0,1 (0,22)	0,4 (24,41)	TBP44

① Pour les autres tailles d'entrée, utilisez un adaptateur.

Série ATX™ JBDR Boîtes de jonction pré-perçées rondes

Antidéflagrant

ATEX : Zone 1 et 2 – 21 et 22

Dimensions en millimètres (pouces)

Modèle 2 entrées

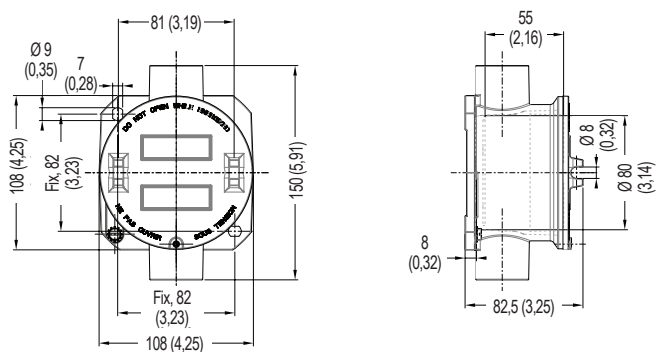

Modèle 3 entrées

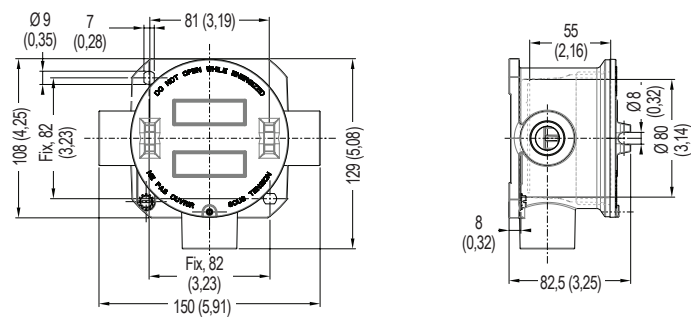

Modèle 4 entrées

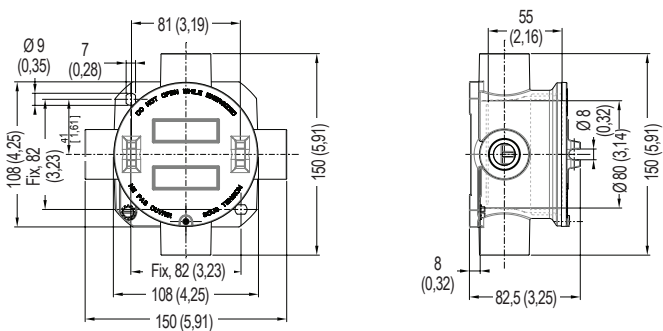

Série ATX™ JBDA – ECDA Coffrets sur mesure

Antidéflagrant

ATEX/IECEx ① : Zone 1 et 2 – 21 et 22

Applications

- Conçu pour les zones 1, 2, 21 et 22 dans l'industrie pétrochimique et gazière, en particulier :
 - Raffineries de pétrole
 - Raffineries de produits chimiques
 - Raffineries
 - Autres sites de traitement industriel
- Fonction boîtes de jonction :
 - Les enveloppes série JBD peuvent être personnalisées afin de loger des bornes de raccordement.
- Fonction enveloppes et commandes :
 - Les enveloppes série ECD peuvent être personnalisées pour de nombreux composants:
 - Unités de commande
 - Disjoncteurs
 - Démarreurs
 - Relais
 - Appareils de mesure
 - Etc.

Caractéristiques

- Les enveloppes sont disponibles dans une large gamme de dimensions.
- Joint antidéflagrant usiné avec précision entre le corps et le couvercle.
- Epaisseur des parois adaptée à toutes les tailles d'entrées de câble.
- Pattes de fixation externes.
- Plaque de montage intérieure.
- Des regards de visualisation ronds et carrés sont disponibles dans une large gamme de dimensions.
- L'usinage, le perçage et assemblage, doivent être exécutés dans nos ateliers.
- Le calcul de la puissance dissipée incluant les câbles doit être réalisé pour chaque taille de boîtier certifié.

Matériaux standards

- Enveloppe : alliage d'aluminium marin de couleur grise.
- Hardware : stainless steel

Options

- Entrées de câble indirectes par l'intermédiaire d'une boîte de raccordement Ex e.
- Il existe de nombreuses options pour des coffrets sur mesure : borniers, sélecteurs, auxiliaires de commande, transformateurs, etc. Veuillez contacter votre représentant local pour plus d'informations.

Certifications et conformités ATEX/IECEx

- Type certifié : CF10B à CF70B, CF10C à CF50C
 - Gaz : Zones 1 et 2
 - Conforme à la directive ATEX 2014/34/UE : Ⓢ II 2 G
 - Type de protection CF10B à CF70B : Ex d IIB
 - Type de protection CF10C à CF50C : Ex d IIC
 - Classe de température : T6 à T4
 - Poussières : Zones 21 et 22
 - Conforme à la directive ATEX 2014/34/UE : Ⓢ II 2 D
 - Type de protection : Ex tD A21
 - Température de surface : T80 °C à T130 °C (T176 °F à T 266 °F)



JBDA



ECD



ECDA

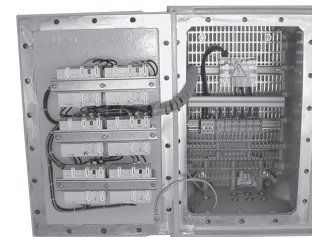

Coffret sur mesure

- Température ambiante :
 - CF30B, CF70B : -20 °C à +55 °C (-4 °F à +131 °F);
 - CF10B, CF20B, CF40B, CF50B, CF10C, CF30C, CF50C : -40 °C à +55 °C (-40 °F à +131 °F);
 - CF60B : -50 °C à +55 °C (-58 °F à +131 °F)
- Certificat ATEX : LCIE 02 ATEX 6057X
- Certificat IECEx : IECEx LCI 08.0023X
- Indice de protection suivant EN/IEC 60529 : IP66
- Type certifié : CF1A/B/D/E
 - Gaz : Zones 1 et 2
 - Conforme à la directive ATEX 2014/34/UE : Ⓢ II 2 G
 - Type de protection : Ex d IIC
 - Classe de température : T6 à T2
 - Poussières : Zones 21 et 22
 - Conforme à la directive ATEX 2014/34/UE : Ⓢ II 2 D
 - Type de protection : Ex tD A21
 - Température de surface : T95 °C à T290 °C (T203 °F à 554 °F)
- Température ambiante : -40 °C à +55 °C (-40 °F à +131 °F)
- Certificat ATEX : LCIE 03 ATEX 6044X
- Indice de protection suivant EN/IEC 60529 : IP66

① Les enveloppes type CF1A, CF1B, CF1D et CF1E ne sont pas certifiées IECEx.

Série ATX™ JBDA – ECDA Coffrets sur mesure



Antidéflagrant

ATEX/IECEx ① : Zone 1 et 2 – 21 et 22

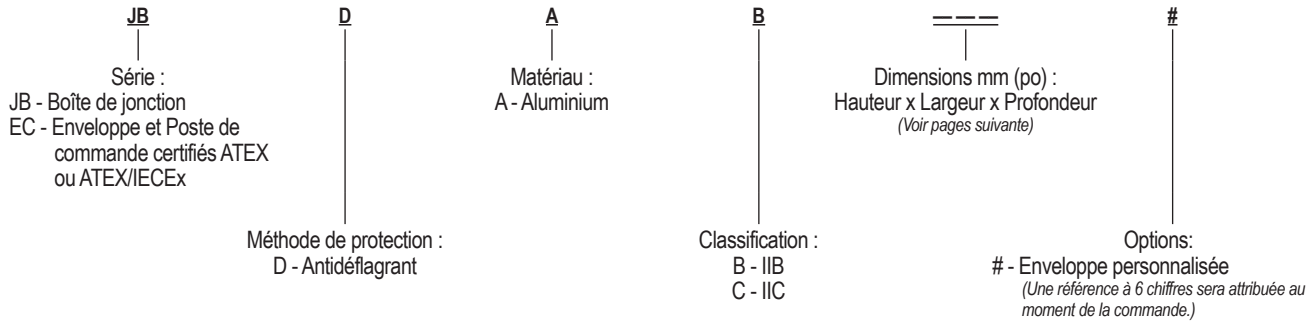
Codification des références catalogue — Série JBDA – ECDA Coffrets sur mesure



Boîtes de jonction et Coffrets

Type	Dimensions mm (po) L x W x D	Couvercle à charnières	Poids kg (lb)	Volume dm ³ (in ³)	Référence catalogue		
					Série JBD	Série ECD	
Enveloppe Ex d IIB en Aluminium avec joint plan antidéflagrant							
	CF10B	260 x 270 x 208 (10,24 x 10,63 x 8,19)	—	9 (19,84)	17 (1037,40)	JBDAB262720#	ECDAB262720#
	CF20B	370 x 270 x 208 (15,57 x 10,63 x 8,19)	—	13 (28,66)	24 (1464,57)	JBDAB372720#	ECDAB372720#
	CF30B	340 x 320 x 230 (13,39 x 12,60 x 9,06)	Yes	29 (63,93)	68 (4149,61)	JBDAB343223#	ECDAB343223#
	CF40B	455 x 320 x 347 (17,91 x 12,60 x 13,66)	Yes	50 (110,23)	126 (7688,99)	JBDAB453234#	ECDAB453234#
	CF50B	455 x 440 x 347 (17,97 x 17,32 x 13,66)	Yes	65 (143,30)	240 (14645,70)	JBDAB454434#	ECDAB454434#
	CF60B	680 x 440 x 413 (26,77 x 17,32 x 16,26)	Yes	106 (233,69)	378 (23066,98)	JBDAB684441#	ECDAB684441#
	CF70B	680 x 640 x 413 (26,77 x 25,20 x 16,26)	Yes	130 (286,60)	382 (23311,07)	JBDAB686441#	ECDAB686441#
Enveloppe Ex d IIC en Aluminium avec joint à emboîtement antidéflagrant							
	CF1E	140 x 162 x 100 (5,51 x 6,38 x 3,94)	—	1,5 (3,31)	2,2 (134,25)	JBDAC141610#	ECDAC141610#
	CF1B	210 x 230 x 125 (8,27 x 9,06 x 4,92)	—	4,8 (10,58)	5,5 (335,63)	JBDAC212312#	ECDAC212312#
	CF1A	295 x 265 x 195 (11,61 x 10,43 x 7,68)	—	10 (22,05)	9,6 (585,83)	JBDAC292619#	ECDAC292619#
	CF1D	360 x 335 x 200 (14,17 x 13,19 x 7,87)	—	10 (22,05)	14,6 (890,95)	JBDAC363320#	ECDAC363320#
Enveloppe Ex d IIC Enclosure en aluminium avec joint vissé antidéflagrant							
	CF10C	230 x 215 x 238 (9,05 x 8,46 x 9,37)	—	12 (26,46)	16 (976,38)	JBDAC232124#	ECDAC232124#
	CF30C	320 x 340 x 234 (12,60 x 13,39 x 9,21)	—	28 (61,73)	68 (4149,61)	JBDAC323423#	ECDAC323423#
	CF50C	440 x 455 x 345 (17,32 x 17,91 x 13,58)	—	64 (141,10)	245 (14950,82)	JBDAC444534#	ECDAC444534#

① Les enveloppes type CF1A, CF1B, CF1D et CF1E ne sont pas certifiées IECEx.

Série ATX™ JBDA – ECDA Coffrets sur mesure

Antidéflagrant

ATEX/IECEx ① : Zone 1 et 2 – 21 et 22

Dimensions en millimètres (pouces)

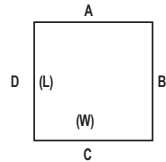

Type	Dimensions mm (po) L x W x D	Nombre maximal d'entrées taraudées par face				Max. Size ②	Longueur du rail pour bornes de raccordement mm (po)	
		A M20	B M20	C M20	D M20		(L)	(W)
Enveloppe Ex d IIB en aluminium								
CF10B	260 x 270 x 208 (10,24 x 10,63 x 8,19)	8	6	8	6	M75	155 (6,10)	148 (5,83)
CF20B	370 x 270 x 208 (15,57 x 10,63 x 8,19)	6	12	6	12	M75	260 (10,24)	148 (5,83)
CF30B	340 x 320 x 230 (13,39 x 12,60 x 9,06)	8	8	8	8	M75	260 (10,24)	218 (8,58)
CF40B	455 x 320 x 347 (17,91 x 12,60 x 13,66)	16	28	16	28	M75	330 (12,99)	200 (7,87)
CF50B	455 x 440 x 347 (17,97 x 17,32 x 13,66)	26	26	26	26	M75	295 (11,61)	330 (12,99)
CF60B	680 x 440 x 413 (26,77 x 17,32 x 16,26)	26	51	26	51	M100	540 (21,26)	300 (11,81)
CF70B	680 x 640 x 413 (26,77 x 25,20 x 16,26)	38	42	38	42	M100	530 (20,87)	530 (20,87)
Enveloppe Ex d IIC en aluminium								
CF1E	140 x 162 x 100 (5,51 x 6,38 x 3,94)	1	2	1	2	M32	–	99 (3,90)
CF1B	210 x 230 x 125 (8,27 x 9,06 x 4,92)	1	3	2	3	M32	–	155 (6,10)
CF1A	295 x 265 x 195 (11,61 x 10,43 x 7,68)	6	6	5	6	M63	190 (7,48)	190 (7,48)
CF1D	360 x 335 x 200 (14,17 x 13,19 x 7,87)	16	17	15	17	M63	180 (7,09)	250 (9,84)
Enveloppe Ex d IIC en Aluminium								
CF10C	230 x 215 x 238 (9,05 x 8,46 x 9,37)	5	5	5	5	M75	120 (4,72)	105 (4,13)
CF30C	320 x 340 x 234 (12,60 x 13,39 x 9,21)	8	8	8	8	M75	260 (10,24)	215 (8,46)
CF50C	440 x 455 x 345 (17,32 x 17,91 x 13,58)	26	26	26	26	M75	295 (11,61)	330 (12,99)

① Les enveloppes type CF1A, CF1B, CF1D et CF1E ne sont pas certifiées IECEx.

② Contactez-nous pour des informations sur la quantité.

Série ATX™ JBDA – ECDA Coffrets sur mesure

Antidéflagrant

ATEX/IECEx ① : Zone 1 et 2 – 21 et 22

Dimensions en millimètres (pouces)

JBDA et ECDA : CF10B et CF20B

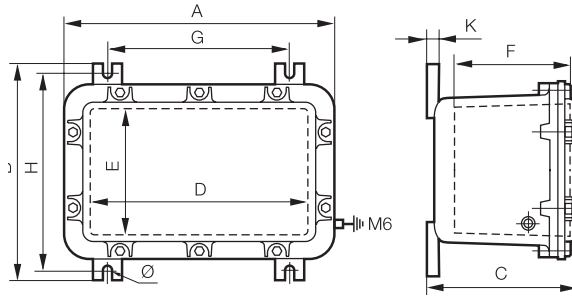

JBDA et ECDA : CF30B et CF70B

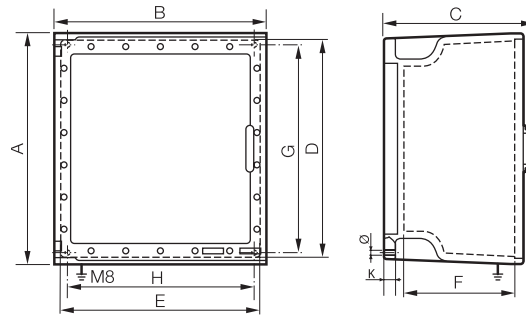

Type	A	B	C	D	E	F	G	H	K	Ø
JBDA et ECDA : CF10B et CF20B										
CF10B	259 (10,20)	270 (10,63)	207 (8,15)	190 (7,48)	175 (6,89)	161 (6,34)	140 (5,51)	245 (9,65)	15 (0,59)	11 (0,43)
CF20B	369 (14,53)	270 (10,63)	207 (8,15)	300 (11,81)	175 (6,89)	161 (6,34)	250 (9,84)	245 (9,65)	15 (0,59)	11 (0,43)
JBDA et ECDA : CF30B et CF70B										
CF30B	340 (13,39)	320 (12,60)	238 (9,37)	285 (11,22)	265 (10,43)	161 (6,34)	298 (11,73)	278 (10,94)	20 (0,79)	9 (0,35)
CF40B	455 (17,91)	320 (12,60)	377 (14,84)	395 (15,55)	265 (10,43)	253 (9,96)	391 (15,39)	256 (10,08)	25 (0,98)	11 (0,43)
CF50B	455 (17,91)	440 (17,32)	380 (14,96)	400 (15,75)	376 (14,80)	253 (9,96)	391 (15,39)	376 (14,80)	25 (0,98)	11 (0,43)
CF60B	680 (26,77)	440 (17,32)	445 (17,52)	610 (24,02)	376 (14,80)	292 (11,50)	616 (24,25)	376 (14,80)	25 (0,98)	14 (0,55)
CF70B	680 (26,77)	640 (25,20)	445 (17,52)	610 (24,02)	576 (22,68)	292 (11,50)	616 (24,25)	576 (22,68)	25 (0,98)	14 (0,55)

① Les enveloppes type CF1A, CF1B, CF1D et CF1E ne sont pas certifiées IECEx.

Série ATX™ JBDA – ECDA Coffrets sur mesure

Antidéflagrant

ATEX/IECEx ① : Zone 1 et 2 – 21 et 22

Dimensions en millimètres (pouces)

JBDA et ECDA CF10C à CF50C

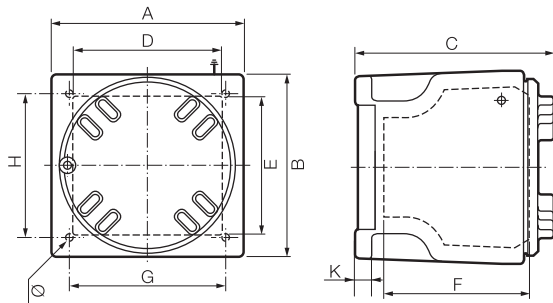

JBDA et ECDA : CF1D

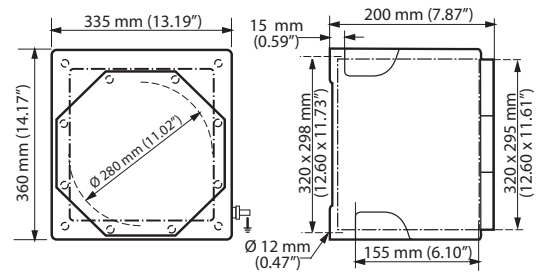

JBDA et ECDA : CF1B et CF1E Type

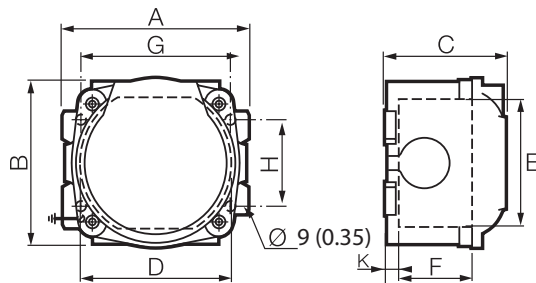

JBDA et ECDA : CF1A Type

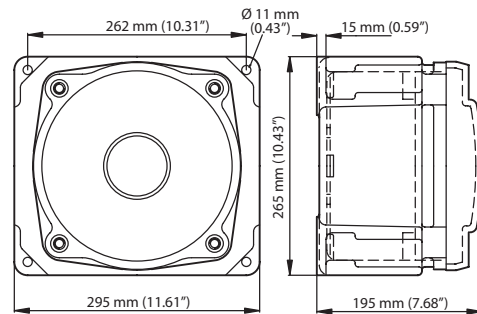

Type	A	B	C	D	E	F	G	H	K	Ø
JBDA et ECDA : CF10C à CF50C										
CF10C	230 (9,06)	215 (8,46)	238 (9,37)	180 (7,09)	165 (6,50)	175 (6,89)	188 (7,40)	173 (6,81)	20 (0,79)	9 (0,35)
CF30C	320 (12,60)	340 (13,39)	234 (9,21)	271 (10,67)	290 (11,42)	154 (6,06)	278 (10,94)	298 (11,73)	20 (0,79)	9 (0,35)
CF50C	440 (17,32)	455 (17,91)	345 (13,58)	386 (15,20)	401 (15,79)	241 (9,49)	376 (14,80)	391 (15,39)	25 (0,98)	11 (0,43)
JBDA et ECDA : CF1B et CF1E										
CF1B	230 (9,06)	210 (8,27)	125 (4,92)	175 (6,89)	175 (6,89)	90 (3,54)	210 (8,27)	100 (3,94)	15 (0,59)	9 (0,35)
CF1E	140 (5,51)	162 (6,38)	121 (4,76)	120 (4,72)	120 (4,72)	80 (3,15)	120 (4,72)	120 (4,72)	12 (0,47)	9 (0,35)

① Les enveloppes type CF1A, CF1B, CF1D et CF1E ne sont pas certifiées IECEx.

Série ATX™ ECDX Boîtes de jonction et coffrets sur mesure

Antidéflagrant

ATEX/IECEX : Zone 1 et 2 – 21 et 22

Important : Certifié INMETRO

Applications

- Conçues pour les zones 1, 2, 21 et 22 dans l'industrie pétrochimique et gazière ; en particulier, les raffineries de pétrole ou de produits chimiques et autres sites de traitement industriel.
- Les enveloppes peuvent être personnalisées pour loger des bornes de raccordement ainsi que de nombreux composants, telles que unités de commande, disjoncteurs, démarreurs, relais, appareils de mesure, etc.

Caractéristiques

- Les enveloppes sont disponibles dans une large gamme de dimensions.
- Joint antidéflagrant usiné avec précision entre le corps et le couvercle.
- Couvercle à charnière.
- Pattes de fixation externes.
- Plaque de montage intérieure.
- Des regards de visualisation ronds et carrés sont disponibles dans une large gamme de dimensions.
- Square and round windows available in a wide range of sizes.
- L'usinage, le perçage et l'assemblage doivent être exécutés dans nos ateliers.
- Le calcul de la puissance dissipée incluant les câbles doit être réalisé pour chaque taille de boîtier certifié.

Matériaux standards

- Enveloppe : en acier soudé mécaniquement peint en gris.
- Visserie : acier inoxydable

Options

- Entrées de câble indirectes par l'intermédiaire d'une boîte de raccordement Ex e.
- Il existe de nombreuses options pour des coffrets sur mesure : borniers, sélecteurs, auxiliaires de commande, transformateurs, etc. Veuillez contacter votre représentant local pour plus d'informations.



Série ECDX



Coffret sur mesure

Certifications et conformités ATEX/IECEX

- Type certifié : CMS
 - Gaz : Zones 1 et 2
 - Conforme à la directive ATEX 2014/34 EU : Ⓢ II 2 G
 - Type de protection : Ex d IIB
 - Classe de température : T6 à T4
 - Poussières : Zones 21 et 22
 - Conforme à la directive ATEX 2014/34 EU : Ⓢ II 2 D
 - Type de protection : Ex tD
 - Température de surface : T80 °C à T130 °C (T176 °F à T266 °F)
- Température ambiante : -20 °C à +55 °C (-4 °F à +131 °F)
- Certificat ATEX : LCIE 02 ATEX 6247X
- Certificat IECEX : IECEX LCI 080024X
- Indice de protection suivant EN/IEC 60529 : IP66

Certifications INMETRO

- Type certifié : CMS
 - Certificat INMETRO : BVC 11.0641-X

Codification des références catalogue — Série ECDX Boîtes de jonction et coffrets sur mesure

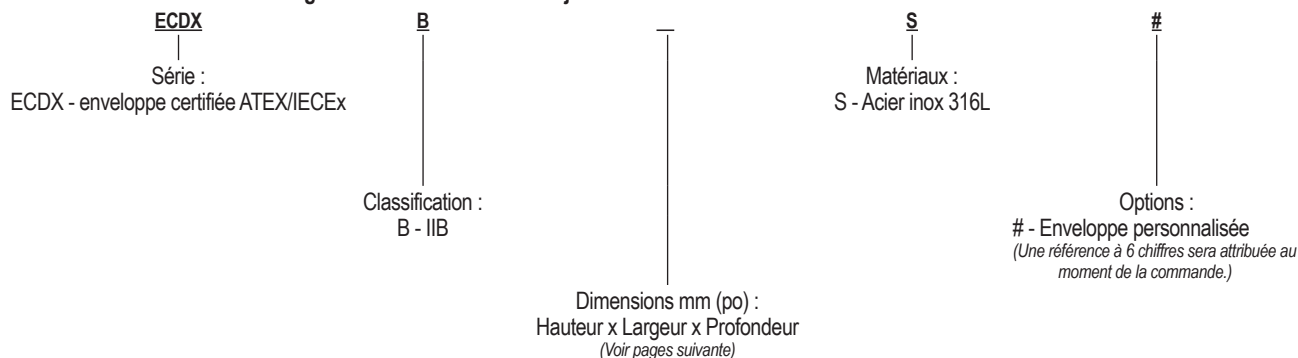

Série ATX™ ECDX Boîtes de jonction et coffrets sur mesure

Antidéflagrant

ATEX/IECEx : Zone 1 et 2 – 21 et 22
Important : Certifié INMETRO

Type	Dimensions — L x W x D mm (po)	Poids kg (lb)	Volume dm ³ (in ³)	Référence catalogue
Enveloppe Ex d IIB en acier soudé				
CMS3	300 (11,81) x 270 (10,63) x 180 (7,09)	92 (202,83)	234 (14279,6)	ECDXB302718#
CMS4	415 (16,34) x 260 (10,24) x 280 (11,02)	152 (335,10)	234 (14279,6)	ECDXB412628#
CMS5	415 (16,34) x 385 (15,16) x 280 (11,02)	180 (396,83)	369 (22517,8)	ECDXB413828#
CMS6	635 (25,00) x 375 (14,76) x 340 (13,38)	336 (740,75)	647 (39482,4)	ECDXB633734#
CMS7	635 (25,00) x 575 (22,64) x 340 (13,38)	384 (846,58)	647 (39482,4)	ECDXB635734#
CMS47	700 (27,56) x 500 (19,69) x 295 (11,61)	268 (590,84)	698 (42594,6)	ECDXB705029#
CMS43	700 (27,56) x 600 (23,62) x 295 (11,61)	298 (656,98)	698 (42594,6)	ECDXB706029#
CMS46	700 (27,56) x 700 (27,56) x 295 (11,61)	318 (701,07)	698 (42594,6)	ECDXB707029#
CMS44	800 (31,50) x 500 (19,69) x 295 (11,61)	298 (656,98)	698 (42594,6)	ECDXB805029#
CMS40	800 (31,50) x 600 (23,62) x 295 (11,61)	318 (701,07)	698 (42594,6)	ECDXB806029#
CMS42	800 (31,50) x 700 (27,56) x 295 (11,61)	308 (679,02)	698 (42594,6)	ECDXB807029#
CMS45	900 (35,43) x 500 (19,69) x 295 (11,61)	348 (767,21)	698 (42594,6)	ECDXB905029#
CMS41	900 (35,43) x 600 (23,62) x 295 (11,61)	348 (767,21)	698 (42594,6)	ECDXB906029#
CMS57	1000 (39,37) x 550 (21,65) x 295 (11,61)	395 (870,83)	1144 (69811,2)	ECDXB105529#
CMS52	1000 (39,37) x 630 (24,80) x 295 (11,61)	430 (947,99)	1144 (69811,2)	ECDXB106329#
CMS55	1000 (39,37) x 700 (27,56) x 295 (11,61)	452 (996,49)	1144 (69811,2)	ECDXB107029#
CMS53	1200 (47,24) x 550 (21,65) x 295 (11,61)	445 (981,06)	1144 (69811,2)	ECDXB125529#
CMS50	1200 (47,24) x 630 (24,80) x 295 (11,61)	485 (1069,24)	1144 (69811,2)	ECDXB126329#
CMS54	1200 (47,24) x 700 (27,56) x 295 (11,61)	515 (1135,38)	1144 (69811,2)	ECDXB127029#
CMS56	1400 (55,12) x 550 (21,65) x 295 (11,61)	495 (1091,29)	1144 (69811,2)	ECDXB145529#
CMS51	1400 (55,12) x 630 (24,80) x 295 (11,61)	540 (1190,50)	1144 (69811,2)	ECDXB146329#
Enveloppe Ex d IIB en acier inox 316L				
CMS3	300 (11,81) x 270 (10,63) x 180 (7,09)	92 (202,83)	234 (14279,6)	ECDXB302718S#
CMS4	415 (16,34) x 260 (10,24) x 280 (11,02)	152 (335,10)	234 (14279,6)	ECDXB412628S#
CMS5	415 (16,34) x 385 (15,16) x 280 (11,02)	180 (396,83)	369 (22517,8)	ECDXB413828S#
CMS6	635 (25,00) x 375 (14,76) x 340 (13,38)	336 (740,75)	647 (39482,4)	ECDXB633734S#
CMS7	635 (25,00) x 575 (22,64) x 340 (13,38)	384 (846,58)	647 (39482,4)	ECDXB635734S#
CMS47	700 (27,56) x 500 (19,69) x 295 (11,61)	268 (590,84)	698 (42594,6)	ECDXB705029S#
CMS43	700 (27,56) x 600 (23,62) x 295 (11,61)	298 (656,98)	698 (42594,6)	ECDXB706029S#
CMS46	700 (27,56) x 700 (27,56) x 295 (11,61)	318 (701,07)	698 (42594,6)	ECDXB707029S#
CMS44	800 (31,50) x 500 (19,69) x 295 (11,61)	298 (656,98)	698 (42594,6)	ECDXB805029S#
CMS40	800 (31,50) x 600 (23,62) x 295 (11,61)	318 (701,07)	698 (42594,6)	ECDXB806029S#
CMS42	800 (31,50) x 700 (27,56) x 295 (11,61)	308 (679,02)	698 (42594,6)	ECDXB807029S#
CMS45	900 (35,43) x 500 (19,69) x 295 (11,61)	348 (767,21)	698 (42594,6)	ECDXB905029S#
CMS41	900 (35,43) x 600 (23,62) x 295 (11,61)	348 (767,21)	698 (42594,6)	ECDXB906029S#
CMS57	1000 (39,37) x 550 (21,65) x 295 (11,61)	395 (870,83)	1144 (69811,2)	ECDXB105529S#
CMS52	1000 (39,37) x 630 (24,80) x 295 (11,61)	430 (947,99)	1144 (69811,2)	ECDXB106329S#
CMS55	1000 (39,37) x 700 (27,56) x 295 (11,61)	452 (996,49)	1144 (69811,2)	ECDXB107029S#
CMS53	1200 (47,24) x 550 (21,65) x 295 (11,61)	445 (981,06)	1144 (69811,2)	ECDXB125529S#
CMS50	1200 (47,24) x 630 (24,80) x 295 (11,61)	485 (1069,24)	1144 (69811,2)	ECDXB126329S#
CMS54	1200 (47,24) x 700 (27,56) x 295 (11,61)	515 (1135,38)	1144 (69811,2)	ECDXB127029S#
CMS56	1400 (55,12) x 550 (21,65) x 295 (11,61)	495 (1091,29)	1144 (69811,2)	ECDXB145529S#
CMS51	1400 (55,12) x 630 (24,80) x 295 (11,61)	540 (1190,50)	1144 (69811,2)	ECDXB146329S#



Série ATX™ ECDX Boîtes de jonction et coffrets sur mesure

Antidéflagrant

ATEX/IECEx : Zone 1 et 2 – 21 et 22
Important : Certifié INMETRO

Dimensions en millimètres (pouces)

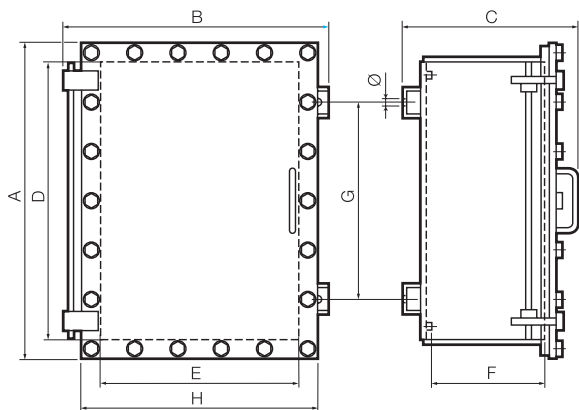

Type	Extérieures		C	Intérieures		Dimensions de fixation				
	A	B		D	E	F	G	H	mm (po)	Ø
CMS3	388 (15,28)	440 (17,32)	318 (12,52)	300 (11,81)	270 (10,63)	180 (7,09)	200 (7,87)	370 (14,57)	7 (0,28)	16 (0,63)
CMS4	503 (19,80)	429 (16,89)	418 (16,46)	415 (16,34)	260 (10,24)	280 (11,02)	315 (12,40)	360 (14,17)	7 (0,28)	16 (0,63)
CMS5	503 (19,80)	554 (21,81)	418 (16,46)	415 (16,34)	385 (15,16)	280 (11,02)	315 (12,40)	485 (19,09)	7 (0,28)	16 (0,63)
CMS6	723 (28,46)	554 (21,81)	478 (18,82)	635 (25)	375 (14,76)	340 (13,39)	455 (17,91)	475 (18,70)	7 (0,28)	16 (0,63)
CMS7	723 (28,46)	745 (29,33)	478 (18,82)	635 (25)	575 (22,64)	340 (13,39)	470 (18,50)	675 (26,57)	7 (0,28)	16 (0,63)
CMS47	796 (31,34)	650 (25,59)	445 (17,52)	700 (27,56)	500 (19,69)	295 (11,61)	500 (19,69)	600 (23,62)	7 (0,28)	18 (0,71)
CMS43	796 (31,34)	750 (29,53)	445 (17,52)	700 (27,56)	600 (23,62)	295 (11,61)	500 (19,69)	700 (27,56)	7 (0,28)	18 (0,71)
CMS46	796 (31,34)	850 (33,46)	445 (17,52)	700 (27,56)	700 (27,56)	295 (11,61)	500 (19,69)	800 (31,50)	7 (0,28)	18 (0,71)
CMS44	896 (35,28)	650 (25,59)	445 (17,52)	800 (31,50)	500 (19,69)	295 (11,61)	600 (23,62)	600 (23,62)	7 (0,28)	18 (0,71)
CMS40	896 (35,28)	750 (29,53)	445 (17,52)	800 (31,50)	600 (23,62)	295 (11,61)	600 (23,62)	700 (27,56)	7 (0,28)	18 (0,71)
CMS42	896 (35,28)	850 (33,46)	445 (17,52)	800 (31,50)	700 (27,56)	295 (11,61)	600 (23,62)	800 (31,50)	7 (0,28)	18 (0,71)
CMS45	996 (39,21)	650 (25,59)	445 (17,52)	900 (35,43)	500 (19,69)	295 (11,61)	600 (23,62)	600 (23,62)	7 (0,28)	18 (0,71)
CMS41	996 (39,21)	750 (29,53)	445 (17,52)	900 (35,43)	600 (23,62)	295 (11,61)	600 (23,62)	700 (27,56)	7 (0,28)	18 (0,71)
CMS57	1125 (44,29)	730 (28,74)	452 (17,80)	1000 (39,37)	550 (21,65)	295 (11,61)	700 (27,56)	660 (25,98)	7 (0,28)	22 (0,87)
CMS52	1125 (44,29)	810 (31,89)	452 (17,80)	1000 (39,37)	630 (24,80)	295 (11,61)	700 (27,56)	740 (29,13)	7 (0,28)	22 (0,87)
CMS55	1125 (44,29)	880 (34,65)	452 (17,80)	1000 (39,37)	700 (27,56)	295 (11,61)	700 (27,56)	810 (31,89)	7 (0,28)	22 (0,87)
CMS53	1325 (52,17)	730 (28,74)	452 (17,80)	1200 (47,24)	550 (21,65)	295 (11,61)	900 (35,43)	660 (25,98)	7 (0,28)	22 (0,87)
CMS50	1325 (52,17)	810 (31,89)	452 (17,80)	1200 (47,24)	630 (24,80)	295 (11,61)	900 (35,43)	740 (29,13)	7 (0,28)	22 (0,87)
CMS54	1325 (52,17)	880 (34,65)	452 (17,80)	1200 (47,24)	700 (27,56)	295 (11,61)	900 (35,43)	810 (31,89)	7 (0,28)	22 (0,87)
CMS56	1525 (60,04)	730 (28,74)	452 (17,80)	1400 (55,12)	550 (21,65)	295 (11,61)	1100 (43,31)	660 (25,98)	7 (0,28)	22 (0,87)
CMS51	1525 (60,04)	810 (31,89)	452 (17,80)	1400 (55,12)	630 (24,80)	295 (11,61)	1100 (43,31)	740 (29,13)	7 (0,28)	22 (0,87)

Série APD Coffrets sur mesure

Antidéflagrant

ATEX/IECEx : Zone 1 et 2 – 21 et 22

Applications

- Les boîtiers sont conçus pour faciliter les connexions électriques dans les zones dangereuses en tant que boîte de jonction ou panneau de commande.
- Les enveloppes peuvent être personnalisées pour loger des bornes de raccordement ainsi que de nombreux composants, telles que unités de commande, disjoncteurs, démarreurs, relais, appareils de mesure, etc.
- Conçu pour une utilisation dans les zones de zone 1 ou 2, où des gaz ou les vapeurs inflammables sont présentes de manière continue ou intermittente.
- Idéal pour une utilisation en atmosphères humides ou corrosives, telles que :
 - Raffineries de pétrole
 - Usines pétrochimiques
 - Autres sites de production industriels.
- Conçus pour l'utilisation en zones 21 ou 22, où sont présents des poussières inflammables de manière continue ou par intermittence, comme pour :
 - Usines de transformation alimentaire
 - Laiteries
 - BrasSérie
 - Industries pharmaceutiques
 - Silos
 - Autres sites

Caractéristiques

- Les boîtiers sont disponibles en 8 tailles pour les applications de distribution de puissance et d'automatisation.
- Joint antidéflagrant usiné avec précision entre le corps et le couvercle.
- Joints en silicone pour les tailles APD_H 231515, APD_H 352725, APD_H 404028 et APD_C 454530.
- Pattes de fixation externes en acier inoxydable 304.
- Plaque de montage intérieure.
- Terre Interne : platine de montage fournie avec une vis de taille M6 à M10.
- Terre externe : Terre traversante M8 à M12.
- Température de fonctionnement : -30 °C à +60 °C (-22 °F à +140 °F) (voir certifications et conformités pour plus de détails).
- Données électriques : tension maximale -AC jusqu'à 690 Vca/440 Vcc
 - APD_H 556528 / 757528 / 759528 / 619628 - 1200 Vca/Vcc
 - APD_H 231515 / 352725 / 404028 / 454530 - 400 Vca/Vcc

Matériaux standards

- Corps : d'aluminium ; 304/316L inox disponible sur demande
- Supports - Acier peint (acier inoxydable disponible en option)
- Boulons de couvercle : acier inoxydable de classe A2-70
- Charnières : acier inox
- Visserie : acier inoxydable 304 ; acier inoxydable 316 disponible sur demande
- Terre traversante : acier inoxydable 304, standard

Finitions standard

- Corps : revêtement en poudre époxy gris de qualité marine

Options

- Entrées de câble indirectes par l'intermédiaire d'une boîte de raccordement Ex e
- Montage/câblage en usine
- Enveloppe vide avec le marquage composant Ex "U" pour recertification par un organisme notifié
- Tableau de distribution



Certifications et conformités ATEX/IECEx

- Type certifié : : APAH/APSH
 - Modèles : APD_H 556528 / APD_H 757528 / APD_H 759628 / APD_H 619628
 - Gaz : Zones 1 et 2
 - Conforming à directive 2014/34/EU : Ⓢ II 2G
 - Type de protection : Ex db IIB+H2 T* Gb
 - Classe de température : T6 à T4
 - Indice de protection suivant EN/IEC 60529 : IP66
 - Température ambiante : -20 °C à +55 °C (-4 °F à +131 °F)
 - Poussières : Zones 21 et 22
 - Conforming à directive 2014/34/EU : Ⓢ II 2 D
 - Type de protection : Ex tb IIIC T Db
 - Température de surface : T85 °C à T135 °C (T185 °F à T275 °F)
 - Certificat ATEX : Baseefa 19ATEX0059X
 - Certificat IECEx : IECEx BAS 19.0047X
- Type certifié : : APAH/APSH
 - Modèles : APD_H 231515 / APD_H 352725 / APD_H 404028
 - Gaz : Zones 1 et 2
 - Conforming à directive 2014/34/EU : Ⓢ II 2 G
 - Type de protection : Ex db IIB+H2 T* Gb
 - Classe de température : T6 à T4
 - Indice de protection suivant EN/IEC 60529 : IP66
 - Température ambiante : -30 °C à +60 °C (-22 °F à +140 °F)
 - Poussières : Zones 21 et 22
 - Conforming à directive 2014/34/EU : Ⓢ II 2 D
 - Type de protection : Ex tb IIIC T Db
 - Température de surface : T80 °C à T130 °C (T176 °F à T266 °F)
 - Certificat ATEX : ETL23ATEX0318X
 - Certificat IECEx : IECEx ITS 23.0016X
- Type certifié : : APAH/APSH
 - Modèle : APD_C454530
 - Gaz : Zones 1 and 2
 - Conforming à directive 2014/34/EU : Ⓢ II 2 G
 - Type de protection : Ex db IIC T* Gb
 - Classe de température : T6 à T4
 - Indice de protection suivant EN/IEC 60529 : IP66
 - Température ambiante : -20 °C à +60 °C (-4 °F à +140 °F)
 - Poussières : Zones 21 and 22
 - Conforming à directive 2014/34/EU : Ⓢ II 2 D
 - Type de protection : Ex tb IIIC T* Ob
 - Température de surface : T80 °C à T130 °C (T176 °F à T266 °F)
 - Certificat ATEX : ETL23ATEX0318X
 - Certificat IECEx : IECEx ITS 23.0016X

Série APD Coffrets sur mesure

Antidéflagrant

ATEX/IECEX : Zone 1 et 2 – 21 et 22

Codification des références catalogue — Modèles de la série APD : APD_H 556528 / APD_H 757528 / APD_H 759628 / APD_H 619628

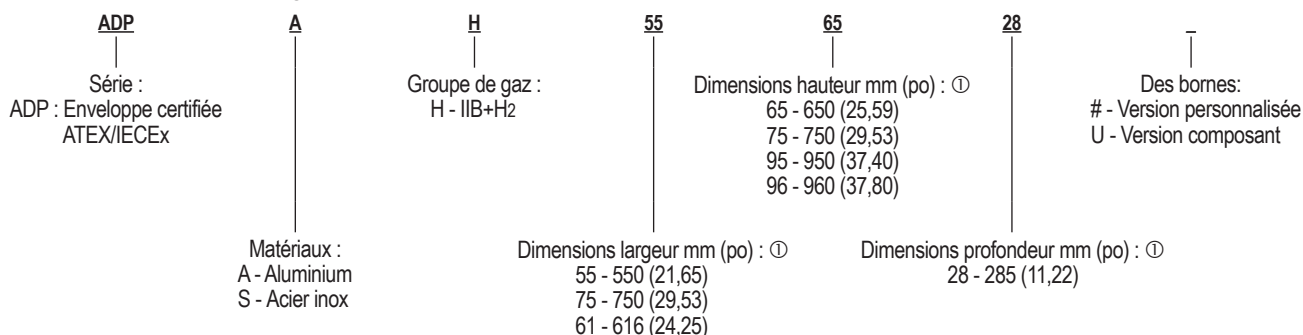

Codification des références catalogue — Modèles de la série APD : APD_H 231515 / APD_H 352725 / APD_H 404028

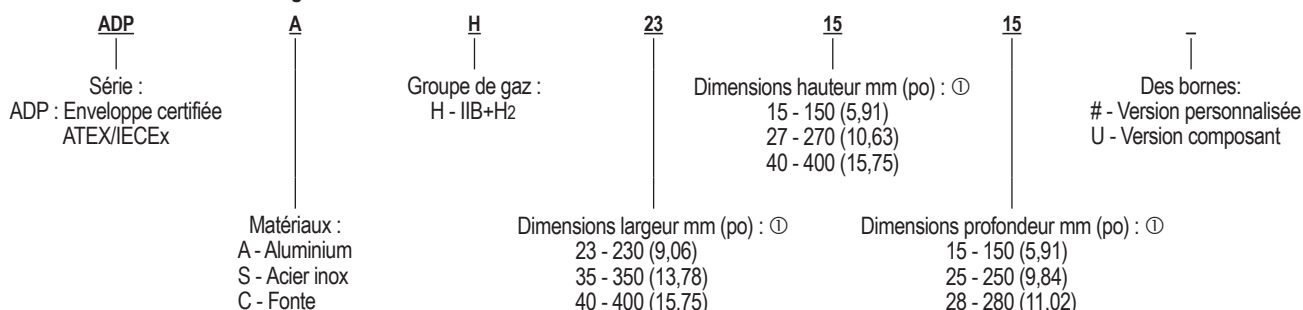

Codification des références catalogue — Modèles de la série APD : APD_C454530

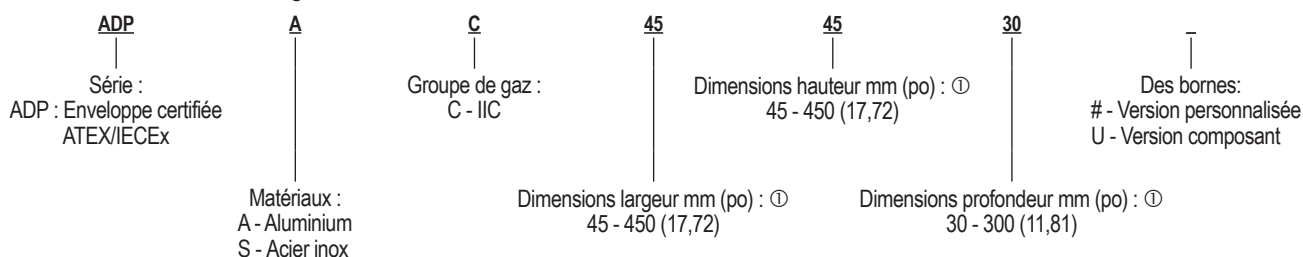

Plaque de montage — Acier Peint — 2 mm (0,079) Thick

Numéro de catalogue du boîtier	Dimensions in mm (po)		Référence catalogue	
	Largeur	Hauteur	Aluminium	Acier inox
APD_H 231515	145 (5,71)	225 (8,86)	AH 2315-Z	AH 2315-S
APD_H 352725	260 (10,24)	340 (13,39)	AH 3527-Z	AH 3527-S
APD_H 404028	380 (14,96)	380 (14,96)	AH 4040-Z	AH 4040-S
APD_C 454530	380 (14,96)	380 (14,96)	AH 4545-Z	AH 4545-S
APD_H 556528	490 (19,29)	590 (23,23)	AH 5565-Z	AH 5565-S
APD_H 757528	690 (27,17)	690 (27,17)	AH 7575-Z	AH 7575-S
APD_H 759528	690 (27,17)	890 (35,04)	AH 7595-Z	AH 7595-S
APD_H 619628	554 (21,81)	896 (35,28)	AH 6196-Z	AH 6196-S

① Les dimensions représentent la taille interne du boîtier.

Série APD Coffrets sur mesure

Antidéflagrant

ATEX/IECEx : Zone 1 et 2 – 21 et 22

Options d'entrée de câble

APD_H

Vue de face

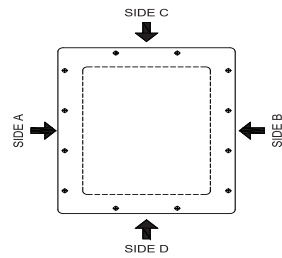

Vue de côté A/B

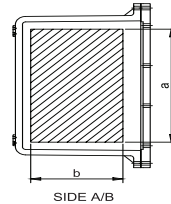

Vue de côté B/C

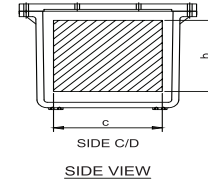

APD_C

Vue de face

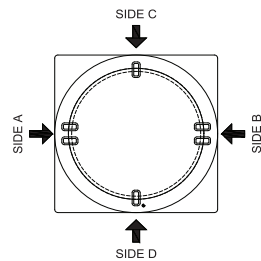

Vue de côté A/B

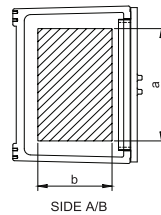

Vue de côté B/C

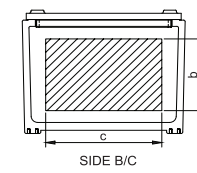

Métrique	NPT (pouces)	APD_H 231515		APD_H 352725		APD_H 404028		APD_C 454530		APD_H 556528		APD_H 757528		APD_H 759528		APD_H 619628	
		Côté A/B	Côté C/D	Côté A/B	Côté C/D	Côté A/B	Côté C/D	Côté A/B	Côté C/D	Côté A/B	Côté C/D	Côté A/B	Côté C/D	Côté A/B	Côté C/D	Côté A/B	Côté C/D
M16 x 1,5	1/2	8	4	15	12	15	12	15	12	27	24	36	36	39	27	39	27
M20 x 1,5	1/2 to 3/4	8	4	15	12	15	12	15	12	27	24	36	36	39	27	39	27
M25 x 1,5	3/4	8	4	15	12	15	12	15	12	27	24	36	36	39	27	39	27
M32 x 1,5	1	4	2	8	4	8	4	8	4	12	10	14	14	24	20	24	16
M40 x 1,5	1-1/4	1	1	6	3	6	3	6	3	12	10	14	14	20	14	20	14
M50 x 1,5	1-1/2 to 2	1	1	3	2	3	2	3	2	8	8	10	10	12	12	12	10
M63 x 1,5	2-1/2 to 3	—	—	2	1	2	1	2	1	4	4	5	5	7	5	7	4
M75 x 1,5	3 to 3-1/2	—	—	—	—	1	1	1	1	4	3	5	5	6	5	6	4
M90 x 1,5	3 to 3-1/2	—	—	—	—	1	1	1	1	3	3	4	4	5	4	5	3
M100 x 1,5	4 to 4-1/2	—	—	—	—	1	1	1	1	3	3	4	4	4	4	4	3

Boîtes de jonction et Coffrets

Série APD Coffrets sur mesure

Antidéflagrant

ATEX/IECEx : Zone 1 et 2 – 21 et 22

Dimensions en millimètres (pouces)

Modèles de la série APD : APD_H 231515 / APD_H 352725 / APD_H 404028

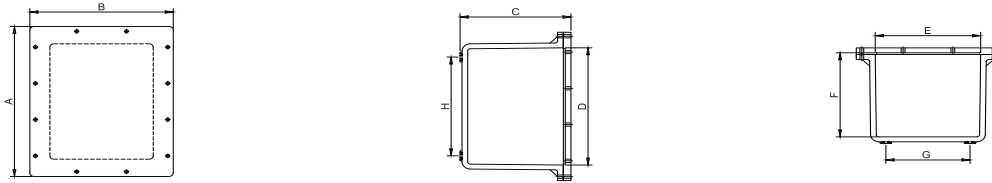

Modèles de la série APD : APD_H 231515 / APD_H 352725 / APD_H 404028

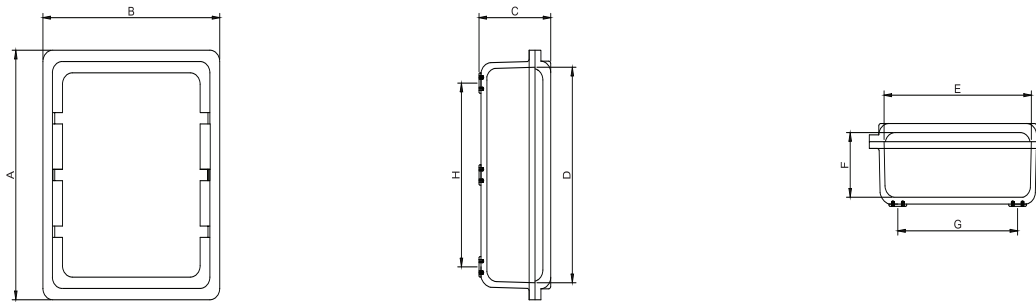

Modèles de la série APD : APD_C454530

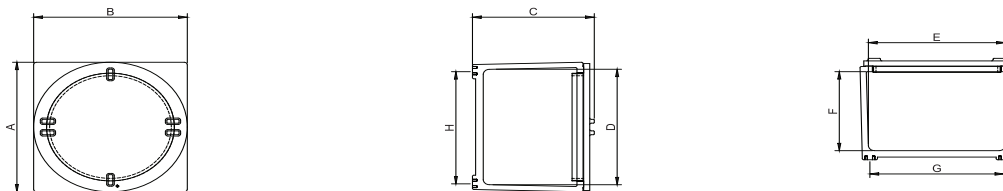

Référence catalogue	Extérieures		Intérieures			Fixations			Approx. Poids kg (lbs)
	A	B	C	D	E	F	G	H	
APD_H 231515	335 (13,19)	255 (10,04)	180 (7,09)	230 (9,06)	150 (5,91)	150 (5,91)	100 (3,94)	180 (7,09)	10 (22,05)
APD_H 352725	455 (17,91)	375 (14,76)	280 (11,02)	350 (13,78)	270 (10,63)	245 (9,65)	220 (8,66)	300 (11,81)	32 (70,55)
APD_H 404028	510 (20,08)	510 (20,08)	340 (13,39)	400 (15,75)	400 (15,75)	290 (11,42)	300 (11,81)	300 (11,81)	60 (132,28)
APD_C 454530	505 (19,88)	505 (19,88)	410 (16,14)	450 (17,72)	450 (17,72)	310 (12,20)	440 (17,32)	440 (17,32)	74 (163,14)
APD_H 556528	788 (31,02)	688 (27,09)	350 (13,78)	650 (25,59)	550 (21,65)	284 (11,18)	400 (15,75)	500 (19,68)	127 (279,99)
APD_H 757528	888 (34,96)	888 (34,96)	350 (13,78)	750 (29,53)	750 (29,53)	284 (11,18)	600 (23,62)	600 (23,62)	225 (496,04)
APD_H 759528	1124 (44,25)	924 (36,38)	365 (14,37)	950 (37,40)	750 (29,53)	280 (11,02)	590 (23,23)	800 (31,50)	275 (606,27)
APD_H 619628	1140 (46,85)	790 (31,10)	365 (14,37)	960 (37,80)	616 (24,25)	280 (11,02)	466 (18,35)	806 (31,73)	256 (564,38)

Série APDAC/APDSC Boîtes de jonction et coffrets

Antidéflagrant

ATEX/IECEx : Zone 1 et 2 – 21 et 22

Applications

- Les petits boîtiers sont conçus pour faciliter les connexions électriques dans les zones dangereuses.
- Conçu pour une utilisation dans les zones de zone 1 ou 2, où des gaz ou les vapeurs inflammables sont présentes de manière continue ou intermittente.
- Idéal pour une utilisation en atmosphères humides ou corrosives, telles que :
 - Raffineries de pétrole
 - Usines pétrochimiques
 - Autres sites de production industriels.
- Conçus pour l'utilisation en zones 21 ou 22, où sont présents des poussières inflammables de manière continue ou par intermittence, comme pour :
 - Usines de transformation alimentaire
 - Laiteries
 - BrasSérie
 - Industries pharmaceutiques
 - Silos
 - Autres sites

Caractéristiques

- Boîtier résistant aux chocs importants.
- Un bornier de type bornes à puit jusqu'à 16 mm² est disponible dans des tailles standard.
- Mise à la terre interne : un des trous de montage pour les bornes fourni avec des vis M5.
- Terre externe : M5 screw.
- Back plate supplied as option.
- Température de fonctionnement : -20 °C à +55 °C (-4 °F à +131 °F).
- Les boîtiers vides portant le marquage de certification « U » pour la recertification sont disponibles.
- Données électriques :
 - Tension maximale : AC, 690 Vca/440 Vcc
 - Tension nominale : 50 Vca/Vcc

Matériaux standards

- Corps : d'aluminium ; 304/316L inox disponible sur demande
- Visserie : acier inox

Finitions standard

- Corps : revêtement en poudre époxy gris de qualité marine.

Certifications et conformités ATEX/IECEx

- Type certifié : APDAC/APDSC
 - Gaz : Zones 1 et 2
 - Conforming à directive ATEX 94/9/CE : Ⓢ II 2 G
 - Type de protection : Ex db IIC T* Gb
 - Classe de température :
 - T6 : 10 Watt Maximum Power Dissipation
 - T5 : 20 Watt Maximum Power Dissipation
 - Poussières : Zones 21 et 22
 - Conforming à directive ATEX 94/9/CE : Ⓢ II 2 D
 - Type de protection : Ex tb IIIC T* Db
 - Température de surface : T75 °C à T90 °C (T167 °F à T194 °F)
 - T75 °C : Dissipation de puissance maximale de 10 watts
 - T90 °C : Dissipation de puissance maximale de 20 watts
 - Température ambiante : -20 °C ≤ à ≤ +55 °C (-4 °F ≤ à ≤ +131 °F)
 - Certificat ATEX : ExVeritas 19ATEX 0523X; ExVeritas 19ATEX 0524U
 - Certificat IECEx : IECEx EXV : 19.0047X; IECEx EXV 119.0048U
- Indice de protection suivant EN/IEC 60529 : IP66
- Volume interne : ≤ 2 dm³ (122 po³) — 2 litres



APD_C13

Série APDAC/APDSC Boîtes de jonction et coffrets

Antidéflagrant

ATEX/IECEx : Zone 1 et 2 – 21 et 22

Codification des références catalogue — Série APDAC/APDSC — 80 mm (3,15 po) Diameter Enclosure

<p>ADP</p> <p>Série :</p> <p>ADP - Enveloppe certifiée ATEX/IECEx</p>	<p>A</p> <p>Matériaux :</p> <p>A - Aluminium S - Acier inox</p>	<p>C</p> <p>Groupe de gaz :</p> <p>C - IIC</p>	<p>08</p> <p>Taille mm (po) :</p> <p>08 - 80 (3,15)</p>	<p>S</p> <p>Côté entrée :</p> <p>S - Droit L - 90' T - 3 voies X - 4 voies</p>	<p>1</p> <p>Tailles des entrées :</p> <p>1 - M20 2 - M25 3 - 1/2 po 4 - 3/4 po</p>	<p>T</p> <p>Des bornes :</p> <p># - Version composant Nombre maximum de terminaux autorisés 5 Nos. de 2,5 mm² - AKZ2.5 6 Nos. de 4 mm² - MK4 3 Nos. de 6 mm² - MK6</p>
----------------------------------------------------------------------------------	----------------------------------------------------------------------------	-------------------------------------------------------	----------------------------------------------------------------	---------------------------------------------------------------------------------------------------	-------------------------------------------------------------------------------------------------------	------------------------------------------------------------------------------------------------------------------------------------------------------------------------------------------------------------------------------------

Équipement	Référence catalogue ①
Entrées taraudées sur 3 côtés	
3 entrées M20 (en "T")	APDAC 08 T1#
3 entrées M25 (en "T")	APDAC 08 T2 #
Entrées taraudées sur 4 côtés	
4 entrées M20 (en "X")	APDAC 08 X1 #
4 entrées M25 (en "X")	APDAC 08 X2 #
Boîtier personnalisé	
Entrée non standard	APDAC 08 #

Codification des références catalogue — APD Série — 130 mm (5,12 po) Diameter Enclosure

<p>ADP</p> <p>Série :</p> <p>ADP - Enveloppe certifiée ATEX/IECEx</p>	<p>A</p> <p>Matériaux :</p> <p>A - Aluminium S - Acier inox</p>	<p>C</p> <p>Groupe de gaz :</p> <p>C - IIC</p>	<p>13</p> <p>Taille mm (po) :</p> <p>13 - 130 (5,12)</p>	<p>A1</p> <p>Entrée haut/bas :</p> <p>Côté : Code :</p> <p>A - Bas 1 - 2 x M20 C - Haut 2 - 2 x M25 3 - 2 x 1/2 po 4 - 2 x 3/4 po 5 - 1 x 1 po NPT 6 - 1 x M32 7 - Entrée non standard</p>	<p>B1</p> <p>Entrée côté gauche/droite :</p> <p>Side: Code:</p> <p>B - Left 1 - 2 x M20 D - Right 2 - 2 x M25 3 - 2 x 1/2 po 4 - 2 x 3/4 po</p>	<p>T</p> <p>Des bornes :</p> <p># - Version composant Nombre maximum de terminaux autorisés 15 Nos. de 2,5 mm² - AKZ2.5/WDU2.5 14 Nos. de 4 mm² - AKZ4/WDU4 10 Nos. de 6 mm² - WDU6 8 Nos. de 10 mm² - WDU10 4 Nos. de 16 mm² - WDU16</p>
----------------------------------------------------------------------------------	----------------------------------------------------------------------------	-------------------------------------------------------	-----------------------------------------------------------------	-------------------------------------------------------------------------------------------------------------------------------------------------------------------------------------------------------------------------------	--------------------------------------------------------------------------------------------------------------------------------------------------------------------	---------------------------------------------------------------------------------------------------------------------------------------------------------------------------------------------------------------------------------------------------------------------------------------------------------------------------------------------

Équipement	Référence catalogue ①
Entrées taraudées en bas	
Boîtier 2 voies avec entrée M20 en bas	APDAC 13 A1 #
Boîtier 3 voies avec 2 entrées 3/4 po en bas et une entrée 3/4 po sur le côté gauche	APDAC 13 A3 B3 #
Boîtier à 3 voies avec 2 entrées M25 en bas et une entrée M20 en haut	APDAC 13 A2 B1 #
Boîtier personnalisé	
Entrée de n'importe quel côté	APDAC 13 #

① Pour une autre configuration, consultez votre représentant local.

Série APDAC/APDSC Boîtes de jonction et coffrets

Antidéflagrant

ATEX/IECEx : Zone 1 et 2 – 21 et 22

Codification des références catalogue — Série APD 130 mm (5,12 po) Diameter Metering Enclosure

Côté A et C : deux entrées. Côté B et D : une entrée

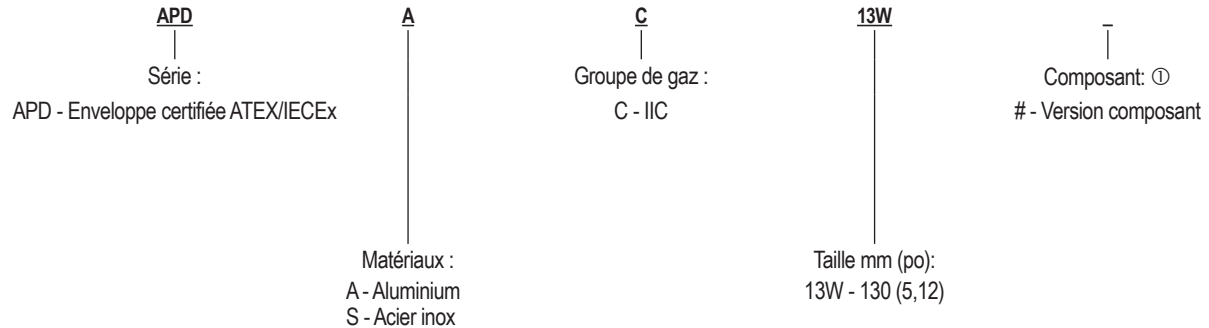

Dimensions en millimètres (pouces)

APD_C08

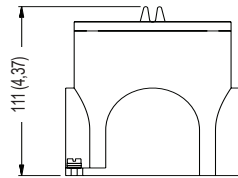
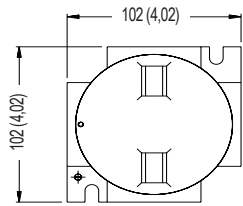

APD_C13

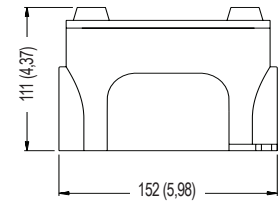
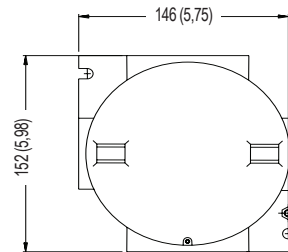

APD_C13W

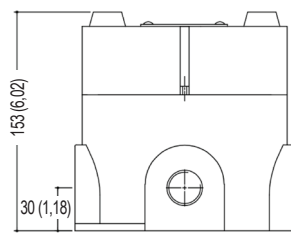
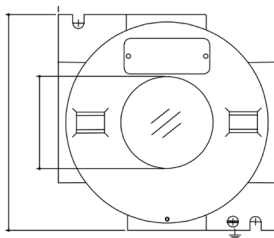

Type	Intérieures			Extérieures		Poids kg (lb)	
	Dia Ø	Hauteur	Longueur	Largeur	Hauteur	Aluminium	Acier inox
APD_C08	80 9 (3,15)	88 (3,46)	102 (4,02)	102 (4,02)	111 (4,37)	1,10 (2,20)	3,21 (7,08)
APD_C13	130 (5,12)	88 (3,46)	152 (5,98)	152 (5,98)	111 (4,37)	1,60 (3,53)	4,70 (10,36)
APD_C13W	130 (5,12)	121 (4,76)	152 (5,98)	152 (5,98)	153 (6,02)	2,00 (4,41)	5,92 (13,05)

Série ATX™ JBEP Boîtes de jonction et coffrets sur mesure en polyester

Sécurité Augmentée

NEC/CEC : Classe I, Zone 1, AEx e IIC, T5 ou T6 | Ex e IIC, T5 ou T6 | IP66 ①
ATEX/IECEX : Zone 1 et 2 – 21 et 22
Important : Certifié INMETRO

Applications

- Conçus pour l'utilisation en zones 21 ou 22, où sont présents des poussières inflammables de manière continue ou par intermittence, comme pour :
 - Industrie pétrolière
 - Industrie chimique
 - Industrie du raffinage
 - Autres sites de traitement industriel
- Idéal pour une utilisation intérieur/extérieur dans des atmosphères humides ou corrosives.
- Conçues pour une utilisation en zone 21 et 22; où sont présents des poussières inflammables de manière continue ou par intermittence :
 - Industrie alimentaire
 - Laiteries
 - BrasSérie
 - Autres sites de traitement industriel

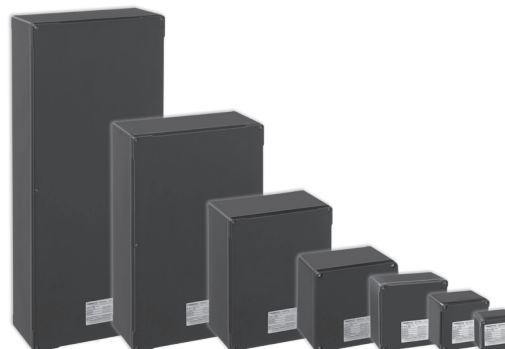

Caractéristiques

- Disponibles dans une large gamme de dimension:
 - Pour des câbles armés ou non armés utilisés avec les entrées de câbles appropriées, certifiées ATEX/IECEX
 - Pour une utilisation comme boîtes d'instrumentation, électriques ou de puissance
 - Utilisable avec une variété importante de bornes
- Reportez-vous aux tableaux des bornes afin de déterminer les tailles et les quantités autorisées des bornes

Certifications INMETRO

- Certificat INMETRO : BVC13.3238-X

Produits connexes

- Pour obtenir des informations sur la gamme complète des entrées de câble certifiées ATEX/IECEX à utiliser avec les câbles armés et non armés, reportez-vous à la pages du catalogue des entrées de câbles.

Matériaux standards

- Boîtier : Polyester renforcé de fibres de verre (FRP), chargé carbone permettant l'écoulement des charges électrostatiques
- Visserie : acier inoxydable
- Joint : silicone

Options

- Etiquettes de repère
- Plaque de montage
- Rails
- Pochette intérieure pour documents
- Consultez l'usine pour perçages et montages personnalisés.

Certifications et conformités ATEX/IECEX ①

- Type certifié : JBEP
 - Gaz : Zones 1 et 2
 - Conforme à la directive ATEX 2014/34/UE : Ⓢ II 2 G
 - Conforming à IECEX : EPL Gb
 - Type de protection : Ex eb IIC, Ex eb ia IIC, Ex eb ib IIC, Ex ia ou ib IIC
 - Classe de température : T6 ②
 - Poussières : Zones 21 et 22
 - Conforme à la directive ATEX 2014/34/UE : Ⓢ II 2 D
 - Conforming à IECEX : EPL Db
 - Type de protection : Ex tb IIIC
 - Température de surface : T68 °C (T154,4 °F)
- Température ambiante: -55 °C à +55°C (-67 °F à +131 °F)
- Certificat ATEX : LCIE 12 ATEX 3037X
- Certificat IECEX : IECEX LCIE 13.0003X
- Indice de protection suivant EN/IEC 60529 : IP66

① Certification cCSAus disponible uniquement sur demande. Contacter un représentant local pour plus d'informations.

② Pour différentes classes de température et températures ambiantes contactez votre représentant local.

Série ATX™ JBEP Boîtes de jonction et coffrets sur mesure en polyester

Sécurité Augmentée

NEC/CEC : Classe I, Zone 1, AEx e IIC, T5 ou T6 | Ex e IIC, T5 ou T6 | IP66 ①
 ATEX/IECEx : Zone 1 et 2 - 21 et 22
 Important : Certifié INMETRO

Codification des références catalogue - Série JBEP : Boîtes de jonction et coffrets sur mesure en Polyester

<p>JBE</p> <p> </p> <p>Série :</p> <p>JBE - Boîtes de jonction certifiées ATEX/IECEx</p>	<p>P</p> <p> </p> <p>Matériaux :</p> <p>P - Polyester</p>	<p>08</p> <p> </p> <p>Dimensions</p> <p>Hauteur mm (po):</p> <p>08 - 85 (3,35) 12 - 120 (4,72) 17 - 170 (6,69) 20 - 200 (7,87) 25 - 250 (9,84) 32 - 320 (12,60) 50 - 500 (19,69) 75 - 750 (29,53)</p>	<p>08</p> <p> </p> <p>Dimensions</p> <p>Largeur: mm (po):</p> <p>08 - 85 (3,35) 12 - 120 (4,72) 17 - 170 (6,69) 21 - 215 (8,46) 25 - 250 (9,84) 32 - 320 (12,60) 50 - 500 (19,69) 75 - 750 (29,53)</p>	<p>06</p> <p> </p> <p>Dimensions</p> <p>Profondeur mm (po):</p> <p>06 - 61 (2,36) 09 - 91 (3,58) 15 - 150 (5,91) 23 - 230 (9,06)</p>	<p>0</p> <p> </p> <p>Plaques de presse-étoupe:</p> <p>0 - Aucune plaque de presse-étoupe</p>	<p>G</p> <p> </p> <p>Options:</p> <p><i>(Les options doivent être indiquées par ordre alphabétique)</i></p> <p>A - Plaque de continuité de terre en laiton G - Entrée de câble M - Platine de montage HR - Rail DIN horizontal VR - Rail DIN vertical # - Personnalisé en usine</p>
-----------------------------------------------------------------------------------------------------	------------------------------------------------------------------	------------------------------------------------------------------------------------------------------------------------------------------------------------------------------------------------------------------------------------------	-------------------------------------------------------------------------------------------------------------------------------------------------------------------------------------------------------------------------------------------	---------------------------------------------------------------------------------------------------------------------------------------------------------	-----------------------------------------------------------------------------------------------------	------------------------------------------------------------------------------------------------------------------------------------------------------------------------------------------------------------------------------------------------------------------------------------------------------------------------

Boîtes de jonction et Coffrets

① Certification cCSAus disponible uniquement sur demande. Contacter un représentant local pour plus d'informations.





Série ATX™ JBEP Boîtes de jonction et coffrets sur mesure en polyester

Sécurité Augmentée

NEC/CEC : Classe I, Zone 1, AEx e IIC, T5 ou T6 | Ex e IIC, T5 ou T6 | IP66 ①
ATEX/IECEx : Zone 1 et 2 – 21 et 22
Important : Certifié INMETRO

Boîtiers en polyester Ex eb IIC

Pour une utilisation avec des bornes certifiées Ex (non fournies). Rail DIN non fourni.
Pour obtenir les dimensions des rails DIN, reportez-vous à la page suivante.

Modèle	Dimension - H x L x P mm (po)	Boîtier Poids kg (lbs)	Boîtier Volume dm ³ (in ³)	Carton d'emballage Volume dm ³ (in ³)	Référence catalogue
 JBEP1	85 x 85 x 61 (3,35 x 3,35 x 2,40)	0,38 (0,84)	0,43 (26,45)	1,35 (82,38)	JBEP0808060 ②
 JBEP2	120 x 120 x 91 (4,75 x 4,75 x 3,58)	0,75 (1,65)	1,31 (79,97)	1,98 (121,10)	JBEP121209S0
JBEP3	170 x 170 x 91 (6,69 x 6,69 x 3,58)	1,32 (2,91)	2,63 (160,49)	4,04 (246,56)	JBEP1717090
JBEP4	200 x 215 x 95 (7,87 x 8,47 x 3,74)	2,06 (4,54)	4,09 (249,28)	9,54 (582,17)	JBEP2021100
JBEP5	200 x 215 x 145 (7,87 x 8,47 x 5,70)	2,67 (5,89)	6,45 (393,60)	9,54 (582,17)	JBEP2021150
 JBEP6	250 x 320 x 150 (9,84 x 12,60 x 5,91)	3,90 (8,60)	12,00 (732,28)	19,35 (1181,01)	JBEP2532150
JBEP7	320 x 250 x 150 (12,60 x 9,84 x 5,91)	3,90 (8,60)	12,00 (732,28)	19,35 (1181,01)	JBEP3225150
JBEP7	500 x 320 x 150 (19,69 x 12,60 x 5,91)	6,39 (14,00)	24,00 (1464,57)	71,63 (4371,33)	JBEP5032150
JBEP7	320 x 500 x 150 (12,60 x 19,69 x 5,91)	6,39 (14,00)	24,00 (1464,57)	71,63 (4371,33)	JBEP3250150
JBEP7	500 x 320 x 230 (19,69 x 12,60 x 9,06)	8,02 (17,68)	36,80 (2245,67)	71,63 (4371,33)	JBEP5032230
JBEP7	320 x 500 x 230 (12,60 x 19,69 x 9,06)	8,02 (17,68)	36,80 (2245,67)	71,63 (4371,33)	JBEP3250230
 JBEP8	750 x 320 x 150 (29,53 x 12,60 x 5,91)	8,69 (19,16)	36,00 (2196,85)	46,41 (2831,84)	JBEP7532150
JBEP8	320 x 750 x 150 (12,60 x 29,53 x 5,91)	8,69 (19,16)	36,00 (2196,85)	46,41 (2831,84)	JBEP3275150
JBEP8	750 x 320 x 230 (29,53 x 12,60 x 9,06)	11,54 (25,44)	55,20 (3368,51)	82,13 (5011,76)	JBEP7532230
JBEP8	320 x 750 x 230 (12,60 x 29,53 x 9,06)	11,54 (25,44)	55,20 (3368,51)	82,13 (5011,76)	JBEP3275230

① Certification cCSAus disponible uniquement sur demande. Contacter un représentant local pour plus d'informations.

② Etant donnée la petite taille du modèle JBEP0808060, l'adjonction d'étiquette repère n'est pas possible sur ce boîtier.
Ses dimensions de 85 x 85 x 60 mm (3,35 x 3,35 x 2,36 po) n'offrent pas de place pour le montage d'une étiquette repère.

Série ATX™ JBEP Boîtes de jonction et coffrets sur mesure en polyester



Sécurité Augmentée

NEC/CEC : Classe I, Zone 1, AEx e IIC, T5 ou T6 | Ex e IIC, T5 ou T6 | IP66 ①
 ATEX/IECEx : Zone 1 et 2 – 21 et 22
 Important : Certifié INMETRO

Série JBEP Les boîtes de jonction percées en usine Ex eb IIC équipées d'un rail symétrique horizontal en acier zingué, d'une étiquette Gravoply jaune avec lettres noires, d'une borne de terre intérieure et d'un dispositif de continuité de terre.

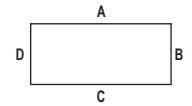
Pour une utilisation avec des bornes Ex uniquement (non fournies).
 Entrée de câble et bouchons à commander séparément.



Modèle	Longueur du rail (mm)	Trous lisses par face latérale				Poids kg (lb)	Volume dm³ (in³)	Dimensions H x L x P mm (po)	Référence catalogue
		A	B	C	D				
	41	—	1 x M20	1 x M20	1 x M20	0,42 (0,93)	0,44 (26,9)	85 x 85 x 60 (3,35 x 3,35 x 2,36)	JBEP080806003 ②
	41	1 x M20	1 x M20	1 x M20	1 x M20	0,42 (0,93)	0,44 (26,9)	85 x 85 x 60 (3,35 x 3,35 x 2,36)	JBEP080806004 ②
JBEP2	73	—	1 x M20	1 x M20	1 x M20	0,85 (1,87)	1,31 (80,0)	120 x 120 x 91 (4,72 x 4,72 x 3,58)	JBEP121209003
	73	1 x M20	1 x M20	1 x M20	1 x M20	0,85 (1,87)	1,31 (80,0)	120 x 120 x 91 (4,72 x 4,72 x 3,58)	JBEP121209004
	122	1 x M20	1 x M20	1 x M20	1 x M20	1,54 (3,40)	2,65 (162,0)	170 x 170 x 91 (6,69 x 6,69 x 3,58)	JBEP171709004
	122	—	2 x M20	2 x M20	2 x M20	1,54 (3,40)	2,65 (162,0)	170 x 170 x 91 (6,69 x 6,69 x 3,58)	JBEP171709006
	122	1 x M25	1 x M25	1 x M25	1 x M25	1,54 (3,40)	2,65 (162,0)	170 x 170 x 91 (6,69 x 6,69 x 3,58)	JBEP171709014
	122	—	2 x M25	2 x M25	2 x M25	1,54 (3,40)	2,65 (162,0)	170 x 170 x 91 (6,69 x 6,69 x 3,58)	JBEP171709016

Boîtes de jonction et Coffrets

① Certification cCSAus disponible uniquement sur demande. Contacter un représentant local pour plus d'informations.

② Etant donnée la petite taille du modèle JBEP0808060, l'adjonction d'étiquette repère n'est pas possible sur ce boîtier. Ses dimensions de 85 x 85 x 60 mm (3,35 x 3,35 x 2,36 po) n'offrent pas de place pour le montage d'une étiquette repère.

Série ATX™ JBEP Boîtes de jonction et coffrets sur mesure en polyester

Sécurité Augmentée

NEC/CEC : Classe I, Zone 1, AEx e IIC, T5 ou T6 | Ex e IIC, T5 ou T6 | IP66 ①
ATEX/IECEx : Zone 1 et 2 – 21 et 22
Important : Certifié INMETRO

L'utilisation des bornes, leur marque et leur quantité par modèle de boîte de jonction JBEP sont strictement déterminés par la certification et doivent être respectés. Pour chaque section de câble et le type de bornes, faites un choix en fonction de la tension nominale, du courant maximum autorisé et respectez la quantité maximale des bornes autorisée.

				T6 pour -55 °C à +55 °C (-67 °C à +131 °F)								
				JBEP1		JBEP2		JBEP3		JBEP4		
				Imax : 69% Pmax : 1,71 W		Imax : 54% Pmax : 1,50W		Imax : 54% Pmax : 4,87 W		Imax : 46% Pmax : 3,91 W		
Section transversale des bornes	Fournisseur	Type	Section des câbles mm² (po²)	Tension	Courant maximum (A)	Quantité maximale des borniers	Courant maximum (A)	Quantité maximale des borniers	Courant maximum (A)	Quantité maximale des borniers	Courant maximum (A)	Quantité maximale des borniers
2,5	Weidmuller	WDU2,5	2,5 (0,0039)	690 V	16	5	12	6	12	16	11	13
	Weidmuller	ZDU2,5	2,5 (0,0039)	550 V	15	3	11	4	11	13	10	11
	Phoenix	UT2,5	2,5 (0,0039)	690 V	14	6	11	7	11	18	9	19
	Phoenix	PT2,5	2,5 (0,0039)	550 V	13	5	10	6	10	18	8	20
	Phoenix	MBK 3/E-Z	2,5 (0,0039)	275 V	14	6	11	6	11	17	9	18
	Wago	TOPJOB S 2002	2,5 (0,0039)	550 V	14	3	11	4	11	12	9	13
	Wago	TOPJOB S 2202	2,5 (0,0039)	550 V	15	3	11	5	11	14	10	12
4	Weidmuller	WDU4	4 (0,0062)	690 V	N/A	N/A	17	4	17	12	14	12
	Weidmuller	ZDU4	4 (0,0062)	550 V	N/A	N/A	15	3	12	10	12	11
	Phoenix	UT4	4 (0,0062)	690 V	N/A	N/A	16	5	16	14	13	14
6	Weidmuller	WDU6	6 (0,0093)	690 V	N/A	N/A	22	4	22	11	18	11
	Weidmuller	ZDU6	6 (0,0093)	550 V	N/A	N/A	21	2	21	7	17	8
	Phoenix	UT6	6 (0,0093)	690 V	N/A	N/A	21	4	21	11	18	11
10	Weidmuller	WDU10	10 (0,0155)	690 V	N/A	N/A	N/A	N/A	30	9	26	8
	Weidmuller	ZDU10	10 (0,0155)	690 V	N/A	N/A	N/A	N/A	27	6	23	6
	Phoenix	UT10	10 (0,0155)	690 V	N/A	N/A	N/A	N/A	29	9	24	9
16	Weidmuller	WDU16	16 (0,0248)	690 V	N/A	N/A	N/A	N/A	N/A	N/A	N/A	N/A
	Phoenix	UT16	16 (0,0248)	690 V	N/A	N/A	N/A	N/A	N/A	N/A	N/A	N/A
	Weidmuller	ZDU16	16 (0,0248)	690 V	N/A	N/A	N/A	N/A	N/A	N/A	N/A	N/A
35	Weidmuller	WDU35	35 (0,0543)	690 V	N/A	N/A	N/A	N/A	N/A	N/A	N/A	N/A
	Weidmuller	ZDU35	35 (0,0543)	690 V	N/A	N/A	N/A	N/A	N/A	N/A	N/A	N/A
	Phoenix	UT35	35 (0,0543)	690 V	N/A	N/A	N/A	N/A	N/A	N/A	N/A	N/A
50	Weidmuller	WDU50N	50 (0,0775)	690 V	N/A	N/A	N/A	N/A	N/A	N/A	N/A	N/A
70	Weidmuller	WDU70N	70 (0,1085)	690 V	N/A	N/A	N/A	N/A	N/A	N/A	N/A	N/A
120	Weidmuller	WDU95N/120N	95 (0,1473)	880 V	N/A	N/A	N/A	N/A	N/A	N/A	N/A	N/A

① Certification cCSAus disponible uniquement sur demande. Contacter un représentant local pour plus d'informations.

Série ATX™ JBEP Boîtes de jonction et coffrets sur mesure en polyester

Sécurité Augmentée

NEC/CEC : Classe I, Zone 1, AEx e IIC, T5 ou T6 | Ex e IIC, T5 ou T6 | IP66 ①
ATEX/IECEx : Zone 1 et 2 – 21 et 22
Important : Certifié INMETRO

L'utilisation des bornes, leur marque et leur quantité par modèle de boîte de jonction JBEP sont strictement déterminés par la certification et doivent être respectés. Pour chaque section de câble et le type de bornes, faites un choix en fonction de la tension nominale, du courant maximum autorisé et respectez la quantité maximale des bornes autorisée.

					T6 pour -55 °C à +55 °C (-67 °C à +131 °F)								
					JBEP5		JBEP6		JBEP7		JBEP8		
					Imax : 54% Pmax : 9,49 W		Imax : 47% Pmax : 8,80 W		Imax : 46% Pmax : 16,67 W		Imax : 43% Pmax : 18,71 W		
Bornes	Section transversale des bornes	Fournisseur	Type	Section des câbles mm ² (po ²)	Tension	Courant maximum (A)	Quantité maximale des borniers	Courant maximum (A)	Quantité maximale des borniers	Courant maximum (A)	Quantité maximale des borniers	Courant maximum (A)	Quantité maximale des borniers
2,5	Weidmuller	WDU2,5	2,5 (0,0039)	690 V	12	25	11	21	11	29	10	30	
	Weidmuller	ZDU2,5	2,5 (0,0039)	550 V	11	22	10	20	10	29	9	32	
	Phoenix	UT2,5	2,5 (0,0039)	690 V	11	29	9	32	9	43	9	37	
	Phoenix	PT2,5	2,5 (0,0039)	550 V	10	30	8	35	8	49	8	43	
	Phoenix	MBK 3/E-Z	2,5 (0,0039)	275 V	11	28	9	31	9	42	9	36	
	Wago	TOPJOB S 2002	2,5 (0,0039)	550 V	11	20	9	23	9	34	9	31	
	Wago	TOPJOB S 2202	2,5 (0,0039)	550 V	11	23	10	21	10	30	9	33	
4	Weidmuller	WDU4	4 (0,0062)	690 V	17	19	15	18	14	28	13	28	
	Weidmuller	ZDU4	4 (0,0062)	550 V	15	17	13	18	12	31	12	28	
	Phoenix	UT4	4 (0,0062)	690 V	16	22	14	21	13	33	12	34	
6	Weidmuller	WDU6	6 (0,0093)	690 V	22	17	19	17	18	25	17	25	
	Weidmuller	ZDU6	6 (0,0093)	550 V	21	12	18	13	17	22	16	22	
	Phoenix	UT6	6 (0,0093)	690 V	21	19	18	19	18	25	17	25	
10	Weidmuller	WDU10	10 (0,0155)	690 V	30	14	26	14	26	19	24	20	
	Weidmuller	ZDU10	10 (0,0155)	690 V	27	11	23	12	23	19	21	21	
	Phoenix	UT10	10 (0,0155)	690 V	29	15	25	15	24	23	23	22	
16	Weidmuller	WDU16	16 (0,0248)	690 V	41	11	35	11	34	17	32	17	
	Phoenix	UT16	16 (0,0248)	690 V	39	12	34	12	33	18	31	18	
	Weidmuller	ZDU16	16 (0,0248)	690 V	36	21	31	19	31	25	29	24	
35	Weidmuller	WDU35	35 (0,0543)	690 V	62	8	54	9	52	14	49	14	
	Weidmuller	ZDU35	35 (0,0543)	690 V	59	6	51	7	50	11	47	12	
	Phoenix	UT35	35 (0,0543)	690 V	66	9	57	9	56	13	52	14	
50	Weidmuller	WDU50N	50 (0,0775)	690 V	68	7	59	8	57	13	54	14	
70	Weidmuller	WDU70N	70 (0,1085)	690 V	99	4	86	4	84	7	79	8	
120	Weidmuller	WDU95N/120N	95 (0,1473)	880 V	119	3	103	4	101	6	95	7	

Boîtes de jonction et Coffrets

① Certification cCSAus disponible uniquement sur demande. Contacter un représentant local pour plus d'informations.

Série ATX™ JBEP Boîtes de jonction et coffrets sur mesure en polyester

Sécurité Augmentée

NEC/CEC : Classe I, Zone 1, AEx e IIC, T5 ou T6 | Ex e IIC, T5 ou T6 | IP66 ①
 ATEX/IECEx : Zone 1 et 2 – 21 et 22
 Important : Certifié INMETRO

Barre en cuivre — Disponible en longueur de 1 mètre

Référence catalogue du boîtier	Barre horizontale Longueur – mm	Barre verticale Longueur – mm	Référence catalogue
Dimensions 10 x 3 mm (0,39 x 0,12 po), longueur de 1 mètre (3,28 pieds)			CB1M
JBEP1717090	128 (5,04)	90 (3,54)	
JBEP2021100	195 (3,74)	97 (3,82)	
JBEP2021150	195 (3,74)	97 (3,82)	
JBEP2532150	300 (11,81)	230 (9,06)	
JBEP3225150	230 (9,06)	300 (11,81)	
JBEP3250150	480 (18,90)	305 (12,01)	
JBEP3250230	480 (18,90)	305 (12,01)	
JBEP3275150	730 (28,74)	300 (11,81)	
JBEP3275230	730 (28,74)	300 (11,81)	
JBEP5032150	305 (12,01)	480 (18,90)	
JBEP5032230	305 (12,01)	480 (18,90)	
JBEP7532150	300 (11,81)	730 (28,74)	
JBEP7532230	300 (11,81)	730 (28,74)	

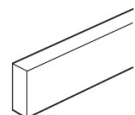

Boîtes de jonction et Coffrets

Connecteur pour barre en cuivre — jeu de 10 — 10 x 3 mm (0,394 x 0,118 po)

Flexible	Solide	Référence catalogue
0,5 à 4 mm ² (20AWG à 10AWG)	6 mm ² (10AWG)	CC6MM
2,5 à 16 mm ² (14AWG à 4AWG)	16 mm ² (4AWG)	CC16MM
16 à 35 mm ² (6AWG à 1AWG)	50 mm ² (1/0)	CC50MM

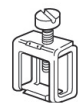

Entretoises pour barre de cuivre — Fournies avec inserts de fixation

Description	Hauteur - mm (po)	Référence catalogue
Isolé	50 (1,97)	JBEP CBI
Non-Isolé	50 (1,97)	JBEP CBNI



Platine de montage — Solide en acier galvanisé — Fourni avec vis de fixation

Référence catalogue du boîtier	Dimensions - mm (po) Hauteur x Largeur x Epaisseur	Référence catalogue
JBEP121209S0	100 x 80 x 1 (3,94 x 3,15 x 0,04)	JBEP1008
JBEP0808060	46 x 75 x 1 (1,81 x 2,95 x 0,04)	JBEP0407
JBEP1717090	152 x 150 x 1 (5,98 x 5,91 x 0,04)	JBEP1515
JBEP2021100, JBEP2021150	185 x 170 x 1,5 (7,28 x 6,69 x 0,06)	JBEP1518
JBEP3225150, JBEP2532150	260 x 230 x 2 (10,2 x 9,06 x 0,08)	JBEP2623
JBEP3250150, JBEP3250230, JBEP5032150, JBEP5032230	480 x 260 x 2 (18,90 x 10,24 x 0,08)	JBEP4826
JBEP3275150, JBEP3275230, JBEP7532150, JBEP7532230	730 x 260 x 2 (28,74 x 10,24 x 0,08)	JBEP7326



① Certification cCSAus disponible uniquement sur demande. Contacter un représentant local pour plus d'informations.

Série ATX™ JBEP Boîtes de jonction et coffrets sur mesure en polyester

Sécurité Augmentée

NEC/CEC : Classe I, Zone 1, AEx e IIC, T5 ou T6 | Ex e IIC, T5 ou T6 | IP66 ①
 ATEX/IECEx : Zone 1 et 2 – 21 et 22
 Important : Certifié INMETRO

Vis de montage — Autotaraudeuses — Utilisées pour le montage des rails DIN et des platines de montage — jeu de 50

Description	Référence catalogue
 Vis autotaraudeuse à tête cylindrique phillips	JBEPMS8

Plaque de continuité de terre en laiton — Epaisseur : 3,00 mm (0,12 po)

Référence catalogue boîte	Face latérale - mm (po)	Référence catalogue	Face inférieure - mm (po)	Référence catalogue
JBEP121209S0	58 x 44 (2,28 x 1,73)	JBEP02S	72 x 44 (2,83 x 1,73)	JBEP02B
JBEP1717090	105 x 65 (4,13 x 2,55)	JBEP05S	127 x 65 (5 x 2,56)	JBEP05B
JBEP2021100	105 x 65 (4,13 x 2,56)	JBEP06S	150 x 65 (5,90 x 2,56)	JBEP06B
JBEP2021150	105 x 105 (4,13 x 4,13)	JBEP07S	150 x 105 (5,90 x 4,13)	JBEP07B
JBEP2532150	150 x 116 (5,90 x 4,56)	JBEP08S	250 x 116 (9,84 x 4,57)	JBEP08B
JBEP3225150	250 x 116 (9,84 x 4,56)	JBEP10S	150 x 116 (5,91 x 4,57)	JBEP10B
JBEP3250150	250 x 116 (9,84 x 4,56)	JBEP11S	180 x 116 (7,09 x 4,57)	JBEP11B
JBEP3250230	250 x 196 (9,84 x 7,71)	JBEP16S	180 x 196 (7,09 x 7,72)	JBEP16B
JBEP3275150	250 x 116 (9,84 x 4,56)	JBEP12S	305 x 116 (12,00 x 4,57)	JBEP12B
JBEP3275230	250 x 196 (9,84 x 7,71)	JBEP17S	305 x 196 (12,00 x 7,72)	JBEP17B
JBEP5032150	180 x 116 (7,08 x 4,56)	JBEP09S	250 x 116 (9,84 x 4,57)	JBEP09B
JBEP5032230	180 x 196 (7,08 x 7,71)	JBEP13S	250 x 196 (9,84 x 7,72)	JBEP13B
JBEP7532150	305 x 116 (12,0 x 4,56)	JBEP14S	250 x 116 (9,84 x 4,57)	JBEP14B
JBEP7532230	305 x 196 (12,0 x 7,71)	JBEP15S	250 x 196 (9,84 x 7,72)	JBEP15B



① Certification cCSAus disponible uniquement sur demande. Contacter un représentant local pour plus d'informations.

Série ATX™ JBEP Boîtes de jonction et coffrets sur mesure en polyester

Sécurité Augmentée

NEC/CEC : Classe I, Zone 1, AEx e IIC, T5 ou T6 | Ex e IIC, T5 ou T6 | IP66 ①

ATEX/IECEx : Zone 1 et 2 – 21 et 22

Important : Certifié INMETRO

Pochette autocollante pour schémas — jeu de 5, format A4

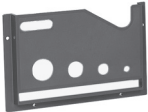
	Dimensions extérieures - mm (po)	Dimensions intérieures - mm (po)	Référence catalogue
	260 x 165 (10 x 6)	230 x 130 x 18 (9 x 5 x 1)	JBEPSAP
Jeu de 5 — pochette autocollante en plastique, format A4.			JBEPSAPS

Etiquette Gravoply ②

	Description	Size - mm (po)	Référence catalogue
	Etiquette fond blanc et lettres noires, inclus deux rivets de montage	65 x 18 (2,56 x 0,709)	NPW
	Etiquette fond jaune et lettres noires, inclus deux rivets de montage	65 x 18 (2,56 x 0,709)	NPY

Feed-Thru Earth/Ground Terminal

	Description	Taille	Référence catalogue
	En acier inoxydable, avec rondelle d'étanchéité, rondelles frein et écrous pour raccordement des câbles internes et externes	M8	JBEPET
	Jeu de 10 — Insert en laiton pour montage en fond de boîte	M5	JBPEXI

① Certification cCSAus disponible uniquement sur demande. Contacter un représentant local pour plus d'informations.

② Etant donnée la petite taille du modèle JBEP0808060, l'adjonction d'étiquette repère n'est pas possible sur ce boîtier. Ses dimensions de 85 x 85 x 60 mm (3,35 x 3,35 x 2,36 po) n'offre pas de place pour le montage d'une étiquette repère.

Série ATX™ JBEP Boîtes de jonction et coffrets sur mesure en polyester

Sécurité Augmentée

NEC/CEC : Classe I, Zone 1, AEx e IIC, T5 ou T6 | Ex e IIC, T5 ou T6 | IP66 ①
 ATEX/IECEx : Zone 1 et 2 – 21 et 22
 Important : Certifié INMETRO

Dimensions en millimètres (pouces) ②

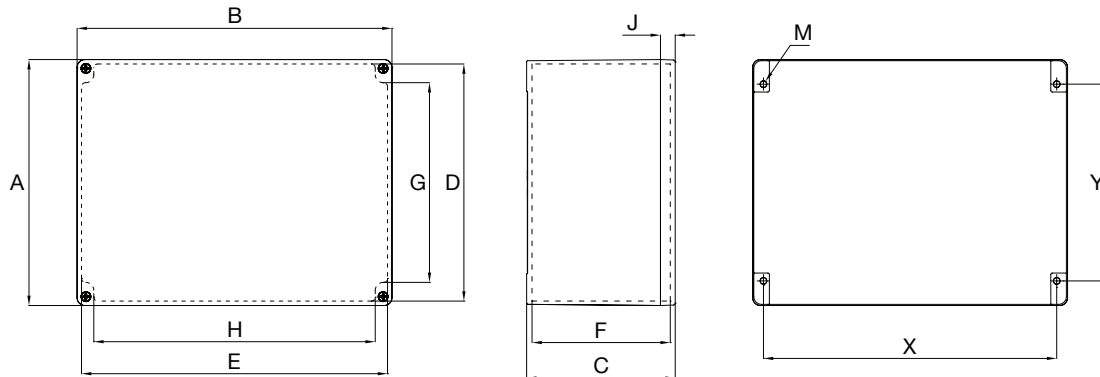

Référence catalogue boîte	Dimensions extérieures			Dimensions intérieures				Couvercle		Corps		Fixation murale		M ③
	A	B	C	D	E	F	G	H	J	Epaisseur	X	Y		
JBEP0808060	85 (3,346)	85 (3,346)	61 (2,402)	76,7 (3,020)	76,7 (3,020)	47 (1,850)	41 (1,614)	51 (2,008)	15 (0,591)	3,5 (0,138)	69 (2,717)	49 (1,929)	M4	
JBEP121209S0	120 (4,724)	120 (4,724)	91 (3,583)	109,5 (4,311)	109,5 (4,311)	75 (2,953)	63 (4,528)	85 (3,346)	15 (0,591)	4,5 (0,177)	103 (4,055)	83 (3,268)	M5	
JBEP1717090	170 (6,693)	170 (6,693)	91 (3,583)	158,5 (6,240)	158,5 (6,240)	72 (2,835)	112,5 (4,429)	137 (5,394)	15 (0,591)	4,5 (0,177)	153 (6,024)	131 (5,157)	M5	
JBEP2021100	200 (7,874)	215 (8,465)	95 (3,740)	185,8 (7,315)	200,8 (7,906)	76 (2,992)	116 (4,567)	159 (6,260)	20 (0,787)	6,1 (0,240)	189 (7,441)	146 (5,748)	M6	
JBEP2021150	200 (7,874)	215 (8,465)	145 (5,709)	185,8 (7,315)	200,8 (7,906)	122,5 (4,823)	114,8 (4,519)	159 (6,260)	20 (0,787)	6,1 (0,240)	189 (7,441)	146 (5,748)	M6	
JBEP2532150	250 (9,843)	320 (12,598)	150 (5,906)	241 (9,488)	311 (12,244)	133,5 (5,256)	171 (6,732)	267 (10,512)	15 (0,591)	5 (0,197)	200 (7,874)	298 (11,732)	M6	
JBEP3225150	320 (12,598)	250 (9,843)	150 (5,906)	311 (12,244)	241 (9,488)	133,5 (5,256)	267 (10,512)	171 (6,732)	15 (0,591)	5 (0,197)	298 (11,732)	200 (7,874)	M6	
JBEP3250150	320 (12,598)	500 (19,685)	150 (5,906)	311 (12,244)	491 (19,331)	133,5 (5,256)	267 (10,512)	421 (16,575)	15 (0,591)	5 (0,197)	298 (11,732)	447 (17,598)	M6	
JBEP3250230	320 (12,598)	500 (19,685)	230 (9,055)	311 (12,244)	491 (19,331)	213,5 (8,406)	267 (10,512)	421 (16,575)	15 (0,591)	5 (0,197)	298 (11,732)	447 (17,598)	M6	
JBEP3275150	320 (12,598)	750 (29,528)	150 (5,906)	311 (12,244)	741 (29,173)	133,5 (5,256)	267 (10,512)	671 (26,417)	15 (0,591)	5 (0,197)	298 (11,732)	698 (27,480)	M6	
JBEP3275230	320 (12,598)	750 (29,528)	230 (9,055)	311 (12,244)	741 (29,173)	213,5 (8,406)	267 (10,512)	671 (26,417)	15 (0,591)	5 (0,197)	298 (11,732)	698 (27,480)	M6	
JBEP5032150	500 (19,685)	320 (12,598)	150 (5,906)	491 (19,331)	311 (12,244)	133,5 (5,256)	421 (16,575)	267 (10,512)	15 (0,591)	5 (0,197)	447 (17,598)	298 (11,732)	M6	
JBEP5032230	500 (19,685)	320 (12,598)	230 (9,055)	491 (19,331)	311 (12,244)	213,5 (8,406)	421 (16,575)	267 (10,512)	15 (0,591)	5 (0,197)	447 (17,598)	298 (11,732)	M6	
JBEP7532150	750 (29,528)	320 (12,598)	150 (5,906)	741 (29,173)	311 (12,244)	133,5 (5,256)	671 (26,417)	267 (10,512)	15 (0,591)	5 (0,197)	298 (11,732)	698 (27,480)	M6	
JBEP7532230	750 (29,528)	320 (12,598)	230 (9,055)	741 (29,173)	311 (12,244)	213,5 (8,406)	671 (26,417)	267 (10,512)	15 (0,591)	5 (0,197)	698 (27,480)	298 (11,732)	M6	

① Certification cCSAus disponible uniquement sur demande. Contacter un représentant local pour plus d'informations.

② Vis de fixation murale de diamètre 5 mm (0,20 po). Trous pour fixation murale de 6 mm (0,24 po).

③ Vis à utiliser pour le montage de la boîte.

Série ATX™ JBEP Boîtes de Jonction d'instrumentation en polyester

Sécurité Augmentée

NEC/CEC : Classe I, Zone 1, AEx e IIC, T5 ou T6 | Ex e IIC, T5 ou T6 | IP66 ①
ATEX/IECEX : Zone 1 et 2 – 21 et 22
Important : Certifié INMETRO

Applications

- Les boîtes de jonction d'instrumentation permettent de regrouper les informations de process et de contrôle pour les acheminer à la salle de contrôle.
- Pour une utilisation dans les systèmes à sécurité intrinsèque ou non intrinsèque.
- Conçues pour les zone 1 et 2 où sont présents des gaz ou vapeurs inflammables de manière continue ou par intermittence :
 - Industrie pétrolière
 - Industrie chimique
 - Industrie du raffinage
 - Autres sites de traitement industriel
- Idéal pour une utilisation intérieur/extérieur dans des atmosphères humides ou corrosives.
- Conçues pour une utilisation en zone 21 et 22 où sont présents des poussières inflammables (conductrices et non conductrices) de manière continue ou par intermittence :
 - Industrie alimentaire
 - Laiteries
 - BrasSérie
 - Autres sites de traitement industriel

Caractéristiques

- Disponibles dans une large gamme de dimension:
 - Pour des câbles armés ou non armés utilisés avec les entrées de câbles appropriées, certifiées ATEX/IECEX
 - Pour une utilisation avec une importante variété de bornes et de bornes terre
- Bornier sur rail DIN.

Matériaux standards

- Boîtiers : Polyester renforcé fibre de verre, chargé carbone permettant l'écoulement des charges électrostatiques
- Visserie : acier inoxydable
- Joint : silicon

Options

- Plaques d'ajour démontables
- Plaque signalétique
- Platine de montage
- Pochette intérieure pour documents
- Veuillez nous consulter pour le perçages et montages personnalisés, et autres températures d'utilisation

Certifications et conformités ATEX/IECEX

- Type certifié : JBEP
 - Gaz : Zones 1 et 2
 - Conforme à la directive ATEX 2014/34/UE : Ⓢ II 2G
 - Conforming à IECEX : EPL Gb
 - Type de protection : Ex eb IIC
 - Classe de température : T6 ①
 - Poussières : Zones 21 et 22
 - Conforme à la directive ATEX 2014/34/UE : Ⓢ II 2D
 - Conforming à IECEX : EPL Db
 - Type de protection : Ex tb IIIC
 - Température de surface : T68 °C (T154,4 °F)

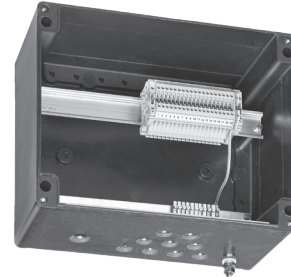

Cable Glands are available as an Option.

- Température ambiante: -60 °C à +55°C (-76 °F à +131 °F)
- Certificat ATEX : LCIE 12 ATEX 3037X
- Certificat IECEX : IECEX LCIE 13.0003X
- Indice de protection suivant EN/IEC 60529 : IP66

Certifications INMETRO

- Certificat INMETRO : BVC13.3238-X

Produits connexes

- Pour obtenir des informations sur la gamme complète des entrées de câble certifiées ATEX/IECEX à utiliser avec les câbles armés et non armés, reportez-vous à la pages du catalogue des entrées de câbles.

① Pour différentes classe de température et température ambiante, merci de contacter votre représentant local.

Série ATX™ JBEP Boîtes de Jonction d'instrumentation en polyester

Sécurité Augmentée

NEC/CEC : Classe I, Zone 1, AEx e IIC, T5 ou T6 | Ex e IIC, T5 ou T6 | IP66 ①
 ATEX/IECEX : Zone 1 et 2 – 21 et 22
 Important : Certifié INMETRO

Caractéristiques illustrées— Schéma du JBEP171709N01

Description

- | | |
|----|---------------------------------------------------------------------------|
| 1 | Corps du boîtier en polyester 170 x 170 x 90 mm (6,69 x 6,69 x 3,54 po) |
| 2 | Couvercle de boîte en polyester 170 x 170 x 91 mm (6,69 x 6,69 x 3,58 po) |
| 3 | RAIL DIN |
| 4 | Barre de cuivre 10 x 3 mm (0,39 x 0,12 po) |
| 5 | Bornes de raccordement - ATEX/IECEX: WDU 2.5 |
| 6 | Bornes de raccordement - ATEX/IECEX: WPE 2.5 |
| 7 | Flasque - ATEX/IECEX: WAP 2.5/10 |
| 8 | Butée de blocage |
| 9 | Connecteur capacité 2,5 mm ² (14AWG) |
| 10 | Rivet en acier inoxydable 2,5 x 5 mm (0,10 x 0,20 po) |
| 11 | Rondelle crantée 5 |
| 12 | Étiquette Gravoply - Jaune |
| 13 | Entretoise en nylon Lg. 10 mm (0,39 po) |
| 14 | Étiquette 54 x 68 mm (2,13 x 2,68 po) |
| 15 | Repérage de borne |
| 16 | Vis M6 x 20 x 10 mm (M6 x 0,79 x 0,39) |
| 17 | Vis M5 x 20 (M5 x 0,79 po) |
| 18 | Joint pour boîte en polyester 170 x 170 x 91 mm (6,69 x 6,69 x 3,58 po) |
| 19 | Câble G/Y 2,5 mm ² (14AWG) |

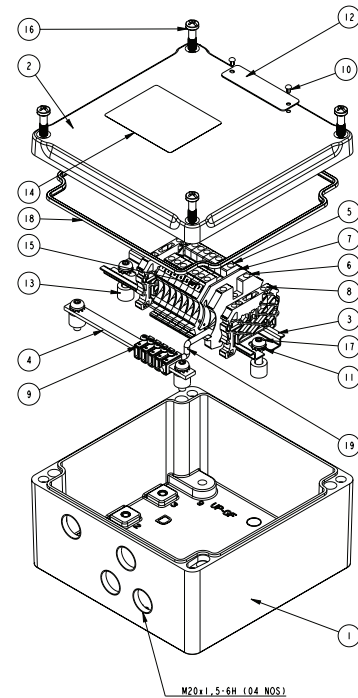

Boîtes de jonction et Coffrets

Le guide de codification est un outil pour expliquer la logique de création des références. Il ne doit pas être utilisé pour créer un produit personnalisé à commander.

Codification des références catalogue — Série JBEP Boîtes de Jonction d'instrumentation en Polyester

JBE	P	17	17	09	A	I	01	D
Série : JBE - Boîtes de jonction certifiées ATEX/IECEX	Matériau : P - Polyester	Dimensions Hauteur mm (po) : 17 - 170 (6,69) 20 - 200 (7,87) 25 - 250 (9,84) 32 - 320 (12,60)	Dimensions Largeur mm (po) : 17 - 170 (6,69) 21 - 215 (8,47) 32 - 320 (12,60) 50 - 500 (19,69)	Dimensions Profondeur mm (po) : 09 - 91 (3,58) 15 - 150 (5,91)	Type de câble : A - Armé N - Non-armé L - Armé avec gaine de plomb	Type : I - Instrumentation	Suffixe : 01 à 99 <i>Défini par l'usine</i>	Options : D - Valve de purge

Série ATX™ JBEP Boîtes de Jonction d'instrumentation en polyester

Sécurité Augmentée

NEC/CEC : Classe I, Zone 1, AEx e IIC, T5 ou T6 | Ex e IIC, T5 ou T6 | IP66 ①

ATEX/IECEx : Zone 1 et 2 – 21 et 22

Important : Certifié INMETRO

4 modèles de boîtes de jonction JBEP sont certifiés pour une utilisation dans les applications d'instrumentation. Les seules bornes à utiliser dans les applications d'instrumentation JBEP sont de type WDU, section 2,5 mm². Le nombre de bornes autorisées dépend de la puissance dissipée selon le modèle JBEP dans la limite de tension maximale autorisée de 275 V et de courant maximum de 3 A.

T6 +55 °C (+131 °F)

Modèle	Référence catalogue boîte	Tension maximale	nombre de bornes WDU 2,5 mm ²	Courant maximum	Puissance dissipée	T° Poussières	T° Câble
JBEP3	JBEP171709XXXX	275 V	7	3	0,60 W		
		275 V	12	3	1,20 W		
		275 V	14	3	1,40 W		
JBEP5	JBEP202115XXXX	275 V	15	3	1,50 W		
		275 V	21	3	2,20 W		
		275 V	22	3	2,30 W		
JBEP6	JBEP253215XXXX	275 V	19	3	1,80 W		
		275 V	24	3	3,30 W	+68 °C (154,4 °F)	+74 °C (165,2 °F)
		275 V	25	3	3,40 W		
		275 V	27	3	3,70 W		
		275 V	36	3	4,90 W		
		275 V	37	3	5,00 W		
		275 V	38	3	5,20 W		
JBEP7	JBEP325015XXXX	275 V	54	3	10,30 W		
		275 V	55	3	10,50 W		

Série ATX™ JBEP Boîtes de Jonction d'instrumentation en polyester

Sécurité Augmentée

NEC/CEC : Classe I, Zone 1, AEx e IIC, T5 ou T6 | Ex e IIC, T5 ou T6 | IP66 ①
 ATEX/IECEx : Zone 1 et 2 – 21 et 22
 Important : Certifié INMETRO

Série JBEP Boîtes de jonction Ex eb IIC en polyester, percées en usine - Equipées de bornes pour les applications d'instrumentation avec câbles non armés

Equipé avec: bornes beiges montées horizontalement. une barre de cuivre avec connecteurs ou barrettes de blindage.
 Etiquette en Gravoply jaune avec lettres noires.
 Entrées taraudées M16 à M32. Trous lisses M40 à M50. Entrées de câble et bouchons à commander séparément.

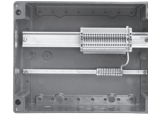

Câbles non-armés

Pour câble U1000 RO2V	Bornes 0,5/2,5 mm ² Qté.	Borne de terre 0,5/2,5 mm ² Qté.	Barre en cuivre 10 x 3 mm Qté.	Connecteurs 0,5/2,5 mm ² Qté.	Entrée pour câble multi-conducteurs Qté. 1	Entrée pour câble momo-conducteur M20 Qté.	Référence catalogue ①
07G1.5	7	1	1	5	M20	3	JBEP171709NI01
12G1.5	12	1	1	8	M25	6	JBEP202115NI02
19G1.5	19	1	1	11	M25	9	JBEP253215NI03
24G1.5	24	1	1	14	M32	12	JBEP253215NI04
27G1.5	27	1	1	15	M32	13	JBEP253215NI05
37G1.5	37	1	1	20	M32	18	JBEP253215NI06
07G2.5	7	1	1	5	M20	3	JBEP171709NI07
12G2.5	12	1	1	8	M25	6	JBEP202115NI08
19G2.5	19	1	1	11	M32	9	JBEP253215NI09
24G2.5	24	1	1	14	M32	12	JBEP253215NI10
27G2.5	27	1	1	15	M32	13	JBEP253215NI11
37G2.5	37	1	1	20	M40	18	JBEP253215NI12
Pour câble EGSF	Bornes 0,5/2,5 mm ² Qté.	Barrettes de blindage Qté.			Entrée pour câble multi-conducteurs Qté. 1	Entrée pour câble momo-conducteur M16 Qté.	Référence catalogue ①
07IP05	14	7			M20	7	JBEP202115NI21
07IT05	21	7			M20	7	JBEP202115NI22
12IP05	24	12			M25	12	JBEP253215NI23
12IT05	36	12			M25	12	JBEP253215NI24
19IP05	38	19			M32	19	JBEP253215NI25
27IP05	54	27			M32	27	JBEP325015NI26
07IP09	14	7			M25	7	JBEP202115NI27
07IT09	21	7			M25	7	JBEP202115NI28
12IP09	24	12			M32	12	JBEP253215NI29
12IT09	36	12			M32	12	JBEP253215NI30
19IP09	38	19			M32	19	JBEP253215NI31
27IP09	54	27			M32	27	JBEP325015NI32
Pour câble EISF	Bornes 0,5/2,5 mm ² Qté.	Barrettes de blindage Qté.			Entrée pour câble multi-conducteurs Qté. 1	Entrée pour câble momo-conducteur M16 Qté.	Référence catalogue ①
07IP05	15	8			M25	7	JBEP202115NI41
07IT05	22	8			M32	7	JBEP202115NI42
12IP05	25	13			M32	12	JBEP253215NI43
12IT05	37	13			M32	12	JBEP253215NI44
19IP05	39	20			M40	19	JBEP253215NI45
27IP05	55	28			M40	27	JBEP325015NI46
07IP09	15	8			M32	7	JBEP202115NI47
07IT09	22	8			M32	7	JBEP202115NI48
12IP09	25	13			M40	12	JBEP253215NI49
12IT09	37	13			M40	12	JBEP253215NI50
19IP09	39	20			M50	19	JBEP253215NI51
27IP09	55	28			M50	27	JBEP325015NI52

① Pour les boîtes de jonction JBEP équipées d'une valve de purge, ajoutez le suffixe D à la fin de la référence catalogue; exemple : JBEP171709NI01D.

Série ATX™ JBEP Boîtes de Jonction d'instrumentation en polyester

Sécurité Augmentée

NEC/CEC : Classe I, Zone 1, AEx e IIC, T5 ou T6 | Ex e IIC, T5 ou T6 | IP66 ①

ATEX/IECEx : Zone 1 et 2 – 21 et 22

Important : Certifié INMETRO

Série JBEP Boîtes de jonction Ex eb IIC en polyester, percées en usine - Equipées de bornes pour les applications d'instrumentation avec câbles armés

Equipé avec: bornes beiges montées horizontalement. une barre en cuivre avec connecteurs ou une barrettes de blindage.

Etiquette Gravoply jaune avec lettres noires. plaque de continuité de terre en laiton. Borne de terre traversante M8.

Entrées taraudées M20 à M32. Trous lisses M40 à M50. Entrées de câble et bouchons à commander séparément.

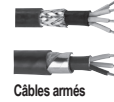
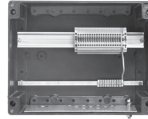

Câbles armés

Boîtes de jonction et Coffrets

Pour câble U1000 RVFV	Bornier 0,5/2,5 mm ² Qté.	Borne de terre 0,5/2,5 mm ² Qté.	Barre en cuivre 10 x 3 mm Qté.	Connecteurs 0,5/2,5 mm ² Qté.	Entrée pour câble multi-conducteurs Qté. 1	Entrée pour câble momo-conducteur M20 Qté.	Référence catalogue ①
07G1.5	7	1	1	5	M20	3	JBEP171709AI01
12G1.5	12	1	1	8	M20	6	JBEP202115AI02
19G1.5	19	1	1	11	M25	9	JBEP253215AI03
24G1.5	24	1	1	14	M25	12	JBEP253215AI04
27G1.5	27	1	1	15	M25	13	JBEP253215AI05
37G1.5	37	1	1	20	M32	18	JBEP253215AI06
07G2.5	7	1	1	5	M20	3	JBEP171709AI07
12G2.5	12	1	1	8	M25	6	JBEP202115AI08
19G2.5	19	1	1	11	M25	9	JBEP253215AI09
24G2.5	24	1	1	14	M32	12	JBEP253215AI10
27G2.5	27	1	1	15	M32	13	JBEP253215AI11
37G2.5	37	1	1	20	M32	18	JBEP253215AI12
Pour câble EGFA	Bornier 0,5/2,5 mm ² Qté.	Continuity Shield Qté.			Entrée pour câble multi-conducteurs Qté. 1	Entrée pour câble momo-conducteur M20 Qté.	Référence catalogue ①
07IP05	14	7			M20	7	JBEP202115AI21
07IT05	21	7			M20	7	JBEP202115AI22
12IP05	24	12			M25	12	JBEP253215AI23
12IT05	36	12			M25	12	JBEP253215AI24
19IP05	38	19			M25	19	JBEP253215AI25
27IP05	54	27			M32	27	JBEP325015AI26
07IP09	14	7			M25	7	JBEP202115AI27
07IT09	21	7			M25	7	JBEP202115AI28
12IP09	24	12			M25	12	JBEP253215AI29
12IT09	36	12			M32	12	JBEP253215AI30
19IP09	38	19			M32	19	JBEP253215AI31
27IP09	54	27			M40	27	JBEP325015AI32
Pour câble EIFA	Bornier 0,5/2,5 mm ² Qté.	Continuity Shield Qté.			Entrée pour câble multi-conducteurs Qté. 1	Entrée pour câble momo-conducteur M20 Qté.	Référence catalogue ①
07IP05	15	8			M25	7	JBEP202115AI41
07IT05	22	8			M25	7	JBEP202115AI42
12IP05	25	13			M32	12	JBEP253215AI43
12IT05	37	13			M32	12	JBEP253215AI44
19IP05	39	20			M32	19	JBEP253215AI45
27IP05	55	28			M40	27	JBEP325015AI46
07IP09	15	8			M32	7	JBEP202115AI47
07IT09	22	8			M32	7	JBEP202115AI48
12IP09	25	13			M40	12	JBEP253215AI49
12IT09	37	13			M40	12	JBEP253215AI50
19IP09	39	20			M40	19	JBEP253215AI51
27IP09	55	28			M50	27	JBEP325015AI52

① Pour les boîtes de jonction JBEP équipées d'une valve de purge, ajoutez le suffixe D à la fin de la référence catalogue; exemple : JBEP171709NI01D.

Série ATX™ JBEP Boîtes de Jonction d'instrumentation en polyester

Sécurité Augmentée

NEC/CEC : Classe I, Zone 1, AEx e IIC, T5 ou T6 | Ex e IIC, T5 ou T6 | IP66 ①
 ATEX/IECEx : Zone 1 et 2 – 21 et 22
 Important : Certifié INMETRO

Série JBEP Boîtes de jonction Ex eb IIC en polyester, percées en usine - Equipées de bornes pour les applications d'instrumentation avec câbles armés avec gaine de plomb

Équipé avec: bornes beiges montées horizontalement. une barre en cuivre avec connecteurs ou une barrette de blindage.
 Étiquette Gravoply jaune avec lettres noires. plaque de continuité de terre en laiton. Borne de terre traversante M8.
 Entrées taraudées M20 à M32. Trous lisses M40 à M50. Entrées de câble et bouchons à commandés séparément.

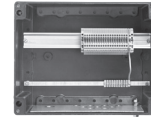

Pour câble U1000 RGPV	Bornier 0,5/2,5 mm ² Qté.	Borne de terre 0,5/2,5 mm ² Qté.	Barre en cuivre 10 x 3 mm Qté.	Connecteurs 0,5/2,5 mm ² Qté.	Entrée pour câble multi-conducteurs Qté. 1	Entrée pour câble momo-conducteur M20 Qté.	Référence catalogue ①
07G1.5	7	1	1	5	M20	3	JBEP171709LI01
12G1.5	12	1	1	8	M25	6	JBEP202115LI02
19G1.5	19	1	1	11	M25	9	JBEP253215LI03
24G1.5	24	1	1	14	M32	12	JBEP253215LI04
27G1.5	27	1	1	15	M32	13	JBEP253215LI05
37G1.5	37	1	1	20	M32	18	JBEP253215LI06
07G2.5	7	1	1	5	M20	3	JBEP171709LI07
12G2.5	12	1	1	8	M25	6	JBEP202115LI08
19G2.5	19	1	1	11	M32	9	JBEP253215LI09
24G2.5	24	1	1	14	M32	12	JBEP253215LI10
27G2.5	27	1	1	15	M32	13	JBEP253215LI11
37G2.5	37	1	1	20	M40	18	JBEP253215LI12
Pour câble EGPF	Bornier 0,5/2,5 mm ² Qté.	Continuity Shield Qté.			Entrée pour câble multi-conducteurs Qté. 1	Entrée pour câble momo-conducteur M20 Qté.	Référence catalogue ①
07IP05	14	7			M20	7	JBEP202115LI21
07IT05	21	7			M20	7	JBEP202115LI22
12IP05	24	12			M25	12	JBEP253215LI23
12IT05	36	12			M25	12	JBEP253215LI24
19IP05	38	19			M25	19	JBEP253215LI25
27IP05	54	27			M32	27	JBEP325015LI26
07IP09	14	7			M25	7	JBEP202115LI27
07IT09	21	7			M25	7	JBEP202115LI28
12IP09	24	12			M32	12	JBEP253215LI29
12IT09	36	12			M32	12	JBEP253215LI30
19IP09	38	19			M40	19	JBEP253215LI31
27IP09	54	27			M40	27	JBEP325015LI32
Pour câble EIPF	Bornier 0,5/2,5 mm ² Qté.	Continuity Shield Qté.			Entrée pour câble multi-conducteurs Qté. 1	Entrée pour câble momo-conducteur M20 Qté.	Référence catalogue ①
07IP05	15	8			M25	7	JBEP202115LI41
07IT05	22	8			M32	7	JBEP202115LI42
12IP05	25	13			M32	12	JBEP253215LI43
12IT05	37	13			M32	12	JBEP253215LI44
19IP05	39	20			M40	19	JBEP253215LI45
27IP05	55	28			M50	27	JBEP325015LI46
07IP09	15	8			M32	7	JBEP202115LI47
07IT09	22	8			M32	7	JBEP202115LI48
12IP09	25	13			M40	12	JBEP253215LI49
12IT09	37	13			M40	12	JBEP253215LI50
19IP09	39	20			M50	19	JBEP253215LI51
27IP09	55	28			M50	27	JBEP325015LI52

① Pour les boîtes de jonction JBEP équipées d'une valve de purge, ajoutez le suffixe D à la fin de la référence catalogue; exemple : JBEP171709NI01D.

Série ATX™ JBEP Boîtes de Jonction d'instrumentation en polyester

Sécurité Augmentée

NEC/CEC : Classe I, Zone 1, AEx e IIC, T5 ou T6 | Ex e IIC, T5 ou T6 | IP66 ①

ATEX/IECEx : Zone 1 et 2 – 21 et 22

Important : Certifié INMETRO

Dimensions en millimètres (pouces) ①

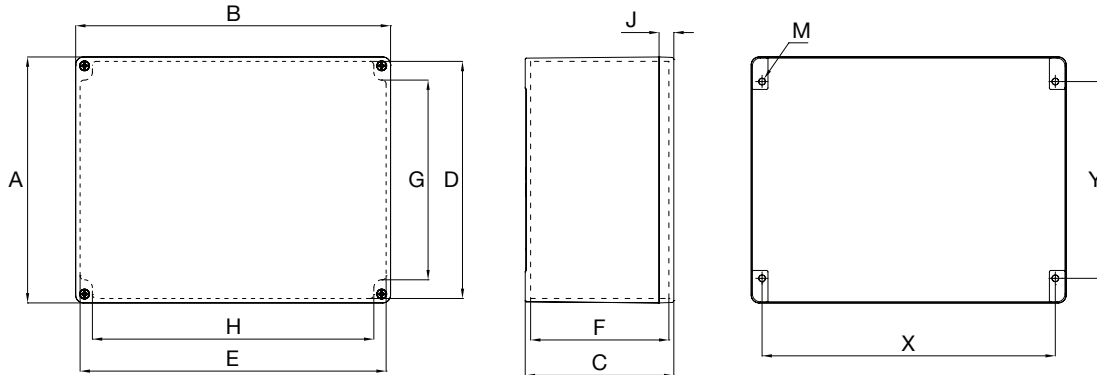

Référence catalogue boîte	Dimensions extérieures			Dimensions intérieures				Couverture	Epaisseur du corps	Fixation murale			
	A	B	C	D	E	F	G			H	J	X	Y
JBEP1717090	170 (6,693)	170 (6,693)	91 (3,583)	158,5 (6,240)	158,5 (6,240)	72 (2,835)	112,5 (4,429)	137 (5,394)	15 (0,591)	4,5 (0,177)	153 (6,024)	131 (5,157)	M5
JBEP2021150	200 (7,874)	215 (8,465)	145 (5,709)	185,8 (7,315)	200,8 (7,906)	122,5 (4,823)	114,8 (4,519)	159 (6,260)	20 (0,787)	6,1 (0,240)	189 (7,441)	146 (5,748)	M6
JBEP2532150	250 (9,843)	320 (12,598)	150 (5,906)	241 (9,488)	311 (12,244)	133,5 (5,256)	171 (6,732)	267 (10,512)	15 (0,591)	5 (0,197)	200 (7,874)	298 (11,732)	M6
JBEP3250150	320 (12,598)	500 (19,685)	150 (5,906)	311 (12,244)	491 (19,331)	133,5 (5,256)	267 (10,512)	421 (16,575)	15 (0,591)	5 (0,197)	298 (11,732)	447 (17,598)	M6

① Vis de fixation murale de diamètre 5 mm (0,20 po). Trous pour fixation murale de 6 mm (0,24 po).

② Vis à utiliser pour le montage de la boîte.

Série ATX™ JBEP Boîtes de Jonction pour la distribution et la puissance en Polyester

Sécurité Augmentée. Usinées et Equipées en usine.

ATEX/IECEX : Zone 1 et 2 – 21 et 22
Important : Certifié INMETRO

Applications

- Les boîtes de jonction électriques permettent de distribuer l'énergie aux circuits d'éclairage, de puissance et autres circuits de commande.
- Les boîtes de jonction électriques permettent de raccorder les câbles afin d'alimenter les principaux circuits d'éclairage, les moteurs, ou autres équipements.
- Conçues pour les zones 1 et 2; où sont présents des gaz ou vapeurs inflammables de manière continue ou par intermittence :
 - Industrie pétrolière
 - Industrie chimique
 - Industrie du raffinage
 - Autres sites de traitement industriel
- Idéal pour une utilisation intérieur/extérieur dans des atmosphères humides ou corrosives.
- Conçues pour une utilisation en zone 21 et 22 où sont présents des poussières inflammables (conductrices et non conductrices) de manière continue ou par intermittence :
 - Industrie alimentaire
 - Laiteries
 - BrasSérie
 - Autres sites de traitement industriel

Caractéristiques

- Disponible dans plusieurs configurations de bornes.
- Fournies avec des bornes de la taille 2,5 mm² (14AWG) through 120 mm² (250MCM).

Matériaux standards

- Boîtier : en polyester renforcé de fibres de verre (FRP), chargé carbone, permet l'écoulement des charges électrostatiques polyester (FRP)
- Visserie : acier inoxydable

Options

- Plaque signalétiques
- Platine de montage
- Inside pocket pour document
- Veuillez nous consulter pour les perçages et montages personnalisés, et autres températures d'utilisation.

Certifications et conformités ATEX/IECEX ①

- Type certifié : JBEP
 - Gaz : Zones 1 et 2
 - Conforme à la directive ATEX 2014/34/UE : Ⓢ II 2G
 - Conforming à IECEX : EPL Gb
 - Type de protection : Ex eb IIC / Ex eb ia IIC/ Ex eb ib IIC/ Ex ia ou ib IIC Gb
 - Classe de température : T6 pour Ta -60 °C (-76 °F) +55 °C (+131 °F)
 - Poussières : Zones 21 et 22
 - Conforme à la directive ATEX 2014/34/UE : Ⓢ II 2D
 - Conforming à IECEX : EPL Db
 - Type de protection : Ex tb IIIC
 - Température de surface : T75 °C (T167 °F) pour Ta ≤ +55 °C (+131 °F)

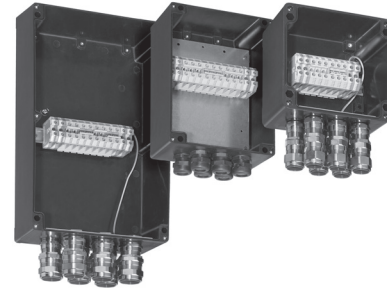

Les entrées de câble sont disponibles en option.

- Température ambiante : -60 °C ≤ Ta ≤ +55 °C (-76 °F ≤ Ta ≤ +131 °F)
- Certificat ATEX : LCIE 12 ATEX 3037X
- EC Declaration of Conformity : 50291
- Certificat IECEX : IECEX LCIE 13.0003X
- Indice de protection suivant EN/IEC 60529 : IP66
- Résistance mécanique : IK10

Certifications INMETRO

- Certificat INMETRO : BVC 13.3238-X

Produits connexes

- Pour obtenir des informations sur la gamme complète des entrées de câble certifiées ATEX/IECEX à utiliser avec les câbles armés et non armés, reportez-vous à la pages du catalogue des entrées de câbles.

① La température ambiante de l'assemblage est définie par la température ambiante la plus restrictive des composants utilisés.

Série ATX™ JBEP Boîtes de Jonction pour la distribution et la puissance en Polyester

Sécurité Augmentée. Usinées et Equipées en usine.

ATEX/IECEX : Zone 1 et 2 – 21 et 22
Important : Certifié INMETRO

Caractéristiques illustrées— schéma du JBEP080806NE04T

Description

- | | |
|----|----------------------------------------------------------------------------------|
| 1 | Vis M5 x 6 mm (M5 x 0,24 po) |
| 2 | JBEP0808060 - Trous de base : 3 x Ø 20,5 mm (3 x Ø 0,81 po) |
| 3 | Boîtier de boîte en polyester 85 x 85 x 60 mm (3,35 x 3,35 x 2,36 po) |
| 4 | Couvercle de la boîte en polyester |
| 8 | Plaque signalétique |
| 9 | Joint pour boîte en polyester 85 x 85 x 60 mm (3,35 x 3,35 x 2,36 po) |
| 10 | Ensemble compact de bornes de raccordement à puits. Vis M4 x 7 mm (M4 x 0,28 po) |
| 11 | Joint M20 |
| 12 | Joint M20 x 1,5 mm (M20 x 0,06 po) |
| 13 | Entrée de câble EEx e M20 |
| 15 | Vis M6 x 20 x 10 mm (M6 x 0,79 x 100,39 po) |
| 16 | Couvercle de borne à capuchon |
| 17 | Plaque de terre |

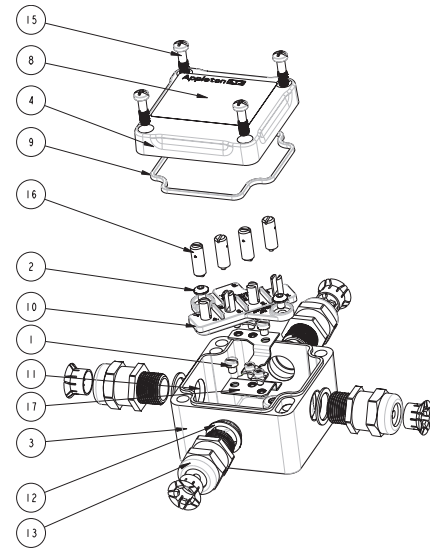

Boîtes de jonction et Coffrets

Le guide de codification est un outil pour expliquer la logique de création des références. Il ne doit pas être utilisé pour créer un produit personnalisé à commander.

Codification des références catalogue - Série JBEP Boîtes de Jonction pour la distribution et la puissance en Polyester

JBE	P	08	08	06	A	E	01	T
Série : JBE - Boîtes de jonction certifiées ATEX/IECEX	Matériau : P - Polyester	Dimensions Hauteur mm (po) : 08 - 85 (3,35) 12 - 120 (4,72) 17 - 170 (6,69) 20 - 200 (7,87) 25 - 250 (9,84) 32 - 320 (12,60) 50 - 500 (19,69) 75 - 750 (29,53)	Dimensions Largeur mm (po) : 08 - 85 (3,35) 12 - 120 (4,72) 17 - 170 (6,69) 21 - 215 (8,47) 25 - 250 (9,84) 32 - 320 (12,60) 50 - 500 (19,69) 75 - 750 (29,53)	Dimensions Profondeur mm (po) : 06 - 60 (2,36) 09 - 91 (3,58) 10 - 95 (3,74) 15 - 150 (5,91) 23 - 230 (9,06)	Type de câble : A - Armés N - Non-Armés	Options: <i>(les options doivent être répertoriées par ordre alphabétique)</i> E - Electricité : 2,5 mm ² (14AWG) x 10 mm ² (6AWG) P - Puissance : 16 mm ² (6AWG) to 240 mm ² (474MCM)	Suffixes : 01 à 99 Affecté en l'usine	Autres suffixes : T - Bornes de raccordement à puits

Série ATX™ JBEP Boîtes de Jonction pour la distribution et la puissance en Polyester

Sécurité Augmentée. Usinées et Equipées en usine.

ATEX/IECEx : Zone 1 et 2 – 21 et 22
Important : Certifié INMETRO



JBEP080806NE04T

Série JBEP boîtes de jonction Ex eb IIC en polyester, percées - Equipée de 4 bornes de raccordement à puits et une borne de terre par entrée

Capacité maximale par borne :

- 4 x 2,5 mm² or 2 x 4 mm² + 2 x 2,5 mm², 550 Volts

Capacité maximale par borne de terre :

- 1 x 4 mm²

Intensité (Amps) :

- 22 Amps max pour 4 mm²

Type de boîte	Équipement	Position des entrées	Poids kg (lb)	Volume dm ³ (in ³)	Dimensions - mm (po)	Référence catalogue
JBEP0808060	3 x M20 vec plaque de continuité de masse		0,42 (0,93)	0,44 (26,9)	85 x 85 x 61 (3,35 x 3,35 x 2,40)	JBEP080806AE03T
JBEP0808060	3 x M20 avec 3 entrées de câble pour câbles non armés Diamètre 6,5 to 14,5 mm (0,26 to 0,57 po)		0,45 (0,99)	0,44 (26,9)	85 x 85 x 61 (3,35 x 3,35 x 2,40)	JBEP080806NE03T
JBEP0808060	4 x M20 vec plaque de continuité de masse		0,43 (0,95)	0,44 (26,9)	85 x 85 x 61 (3,35 x 3,35 x 2,40)	JBEP080806AE04T
JBEP0808060	4 x M20 avec 4 entrées de câble pour câbles non armés Diamètre 6,5 to 14,5 mm (0,26 to 0,57 po)		0,48 (1,06)	0,44 (26,9)	85 x 85 x 61 (3,35 x 3,35 x 2,40)	JBEP080806NE04T

Série JBEP boîtes de jonction Ex eb IIC en polyester, percées - Equipée de 5 bornes de raccordement à puits et une borne de terre par entrée

Capacité maximale par borne :

- 3 x 6 mm² or 4 x 4 mm² or 2 x 6 mm² + 2 x 4 mm², 690 Volts

Capacité maximale par borne de terre :

- 1 x 6 mm²

Intensité (Amps) :

- 27 Amps max pour 6 mm²

Type de boîte	Équipement	Position des entrées	Poids kg (lb)	Volume dm ³ (in ³)	Dimensions - mm (po)	Référence catalogue
JBEP121209S0	3 x M20 vec plaque de continuité de masse		0,85 (1,87)	1,31 (80,0)	120 x 120 x 91 (4,72 x 4,72 x 3,58)	JBEP121209AE03T
JBEP121209S0	3 x M25 avec 3 entrées de câble pour câbles non armés Diamètre 8 to 17 mm (0,31 to 0,67 po) ⊕		0,9 (1,98)	1,31 (80,0)	120 x 120 x 91 (4,72 x 4,72 x 3,58)	JBEP121209NE13T
JBEP121209S0	4 x M20 vec plaque de continuité de masse		0,88 (1,94)	1,31 (80,0)	120 x 120 x 91 (4,72 x 4,72 x 3,58)	JBEP121209AE04T
JBEP121209S0	4 x M25 avec 4 entrées de câble pour câbles non armés Diamètre 8 to 17 mm (0,31 to 0,67 po) ⊕		0,95 (2,09)	1,31 (80,0)	120 x 120 x 91 (4,72 x 4,72 x 3,58)	JBEP121209NE14T

Série ATX™ JBEP Boîtes de Jonction pour la distribution et la puissance en Polyester

Sécurité Augmentée. Usinées et Equipées en usine.

ATEX/IECEx : Zone 1 et 2 – 21 et 22
Important : Certifié INMETRO

Série JBEP boîtes de jonction Ex eb IIC en polyester, percées - Equipées de 8 bornes de raccordement à puits et une borne de terre par entrée

Capacité maximale par borne :

- 3 x 6 mm² or 4 x 4 mm² or 2 x 6 mm²+ 2 x 4 mm², 690 Volts

Capacité maximale par borne de terre :

- 1 x 6 mm²

Intensité (Amps) :

- 24 Amps max pour 6 mm²

Type de boîte	Équipement	Position des entrées	Poids kg (lb)	Volume dm ³ (in ³)	Dimensions - mm (po)	Référence catalogue
JBEP1717090	4 x M20 vec plaque de continuité de masse		1,63 (3,59)	8,91 x 108 (54,3)	170 x 170 x 91 (6,69 x 6,69 x 3,58)	JBEP171709AE04T
JBEP1717090	4 x M20 avec 3 entrées de câble pour câbles non armés Diamètre 6,5 to 14,5 mm (0,26 to 0,57 po)		1,55 (3,42)	8,91 x 108 (54,3)	170 x 170 x 91 (6,69 x 6,69 x 3,58)	JBEP171709NE04T
JBEP1717090	6 x M20 vec plaque de continuité de masse		1,55 (3,42)	8,91 x 108 (54,3)	170 x 170 x 91 (6,69 x 6,69 x 3,58)	JBEP171709AE06T
JBEP1717090	6 x M20 avec 3 entrées de câble pour câbles non armés Diamètre 6,5 to 14,5 mm (0,26 to 0,57 po)		1,65 (3,64)	8,91 x 108 (54,3)	170 x 170 x 91 (6,69 x 6,69 x 3,58)	JBEP171709NE06T
JBEP1717090	4 x M25 vec plaque de continuité de masse		1,62 (3,57)	8,91 x 108 (54,3)	170 x 170 x 91 (6,69 x 6,69 x 3,58)	JBEP171709AE14T
JBEP1717090	4 x M25 avec 4 entrées de câble pour câbles non armés Diamètre 8 to 17 mm (0,31 to 0,67 po)		1,60 (3,53)	8,91 x 108 (54,3)	170 x 170 x 91 (6,69 x 6,69 x 3,58)	JBEP171709NE14T
JBEP1717090	6 x M25 vec plaque de continuité de masse		1,55 (3,42)	8,91 x 108 (54,3)	170 x 170 x 91 (6,69 x 6,69 x 3,58)	JBEP171709AE16T
JBEP1717090	6 x M25 avec 4 entrées de câble pour câbles non armés Diamètre 8 to 17 mm (0,31 to 0,67 po)		1,65 (3,64)	8,91 x 108 (54,3)	170 x 170 x 91 (6,69 x 6,69 x 3,58)	JBEP171709NE16T

Série ATX™ JBEP Boîtes de Jonction pour la distribution et la puissance en Polyester

Sécurité Augmentée. Usinées et Equipées en usine.

ATEX/IECEx : Zone 1 et 2 – 21 et 22
Important : Certifié INMETRO

Série JBEP boîtes de jonction Ex eb IIC en polyester, percées - Equipées de 4 bornes à vis et de 2 bornes de terre

- Bornes 2 x 6 mm² (WDU6), Intensité 22 Amps pour 6 mm², 19 Amps pour 4 mm², 440 Volts

Type de boîte	Équipement	Position des entrées	Poids kg (lb)	Volume dm ³ (in ³)	Dimensions - mm (po)	Référence catalogue avec bornes shuntées
Configuration : P + N (1PE + 2L + 2N + 1PE)						
JBEP121209S0	4 x M20 avec un dispositif de continuité de masse		1,00 (2,20)	1,31 (80,0)	120 x 120 x 91 (4,72 x 4,72 x 3,58)	JBEP121209AE45
JBEP121209S0	4 x M25 avec 4 entrées de câble pour câbles non armés Diamètre 8 to 17 mm (0,31 to 0,67 po)		1,00 (2,20)	1,31 (80,0)	120 x 120 x 91 (4,72 x 4,72 x 3,58)	JBEP121209NE46
JBEP121209S0	4 x M20 avec un dispositif de continuité de masse		0,96 (2,12)	1,31 (80,0)	120 x 120 x 91 (4,72 x 4,72 x 3,58)	JBEP121209AE47
JBEP121209S0	4 x M25 avec 4 entrées de câble pour câbles non armés Diamètre 8 to 17 mm (0,31 to 0,67 po)		1,00 (2,20)	1,31 (80,0)	120 x 120 x 91 (4,72 x 4,72 x 3,58)	JBEP121209NE48

Série ATX™ JBEP Boîtes de Jonction pour la distribution et la puissance en Polyester

Sécurité Augmentée. Usinées et Equipées en usine.

ATEX/IECEx : Zone 1 et 2 – 21 et 22
Important : Certifié INMETRO

Série JBEP boîtes de jonction Ex eb IIC en polyester, percées - Equipées de 12 bornes à vis et de bornes de terre

• Bornes 2 x 4 mm² (WDU4), Intensité 17 Amps pour 4 mm², 14 Amps pour 2,5 mm², 550 Volts

Type de boîte	Équipement	Position des entrées	Poids kg (lb)	Volume dm ³ (in ³)	Dimensions - mm (po)						Terminal Jumped Référence catalogue
					PE	L1	L2	L3	N	PE	
Configuration : TP + N (1PE + 3L1 + 3L2 + 3L3 + 3N + 2PE)											
JBEP1717090	4 x M25 avec un dispositif de continuité de masse		1,54 (3,40)	2,63 (160,49)	170 x 170 x 91 (6,69 x 6,69 x 3,58)						JBEP171709AE46
JBEP1717090	4 x M25 avec 4 entrées de câble pour câbles non armés Diamètre 8 to 17 mm (0,31 to 0,67 po)		1,54 (3,40)	2,63 (160,49)	170 x 170 x 91 (6,69 x 6,69 x 3,58)						JBEP171709NE46
JBEP1717090	6 x M20 avec un dispositif de continuité de masse		1,54 (3,40)	2,63 (160,49)	170 x 170 x 91 (6,69 x 6,69 x 3,58)						JBEP171709AE47
JBEP1717090	6 x M20 avec 4 entrées de câble pour câbles non armés Diamètre 6,5 to 14,5 mm (0,26 to 0,57 po)		1,54 (3,40)	2,63 (160,49)	170 x 170 x 91 (6,69 x 6,69 x 3,58)						JBEP171709NE47
JBEP1717090	6 x M25 avec un dispositif de continuité de masse		1,54 (3,40)	2,63 (160,49)	170 x 170 x 91 (6,69 x 6,69 x 3,58)						JBEP171709AE48
JBEP1717090	6 x M25 avec 4 entrées de câble pour câbles non armés Diamètre 8 to 17 mm (0,31 to 0,67 po)		1,54 (3,40)	2,63 (160,49)	170 x 170 x 91 (6,69 x 6,69 x 3,58)						JBEP171709NE48

Série ATX™ JBEP Boîtes de Jonction pour la distribution et la puissance en Polyester

Sécurité Augmentée. Usinées et Equipées en usine.

ATEX/IECEX : Zone 1 et 2 – 21 et 22
Important : Certifié INMETRO

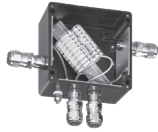

JBEP171709AE06

Série JBEP boîtes de jonction Ex eb IIC en polyester, percées - Equipées de bornes à vis et de bornes de terre

- Bornes 6 mm² (WDU6) et de bornes de terre (WPE6), 22 Amps max pour 6 mm² et 4 mm², 440 Volts

Type de boîte	Équipement	Position des entrées	Poids kg (lb)	Volume dm ³ (in ³)	Dimensions - mm (po)	Référence catalogue avec bornes shuntées
Configuration : P + N (1PE + 2L + 2N + 1PE)						
JBEP1717090	3 x M20 avec un dispositif de continuité de masse		1,54 (3,40)	2,63 (160,49)	170 x 170 x 91 (6,69 x 6,69 x 3,58)	JBEP171709AE01
JBEP1717090	3 x M25 avec 3 entrées de câble pour câbles non armés Diamètre 8 to 17 mm (0,31 to 0,67 po)		1,54 (3,40)	2,63 (160,49)	170 x 170 x 91 (6,69 x 6,69 x 3,58)	JBEP171709NE01
JBEP1717090	4 x M20 avec un dispositif de continuité de masse		1,54 (3,40)	2,63 (160,49)	170 x 170 x 91 (6,69 x 6,69 x 3,58)	JBEP171709AE02
JBEP1717090	4 x M25 avec 4 entrées de câble pour câbles non armés Diamètre 8 to 17 mm (0,31 to 0,67 po)		1,54 (3,40)	2,63 (160,49)	170 x 170 x 91 (6,69 x 6,69 x 3,58)	JBEP171709NE02
JBEP1717090	4 x M20 avec un dispositif de continuité de masse		1,54 (3,40)	2,63 (160,49)	170 x 170 x 91 (6,69 x 6,69 x 3,58)	JBEP171709AE03
JBEP1717090	4 x M25 avec 4 entrées de câble pour câbles non armés Diamètre 8 to 17 mm (0,31 to 0,67 po)		1,54 (3,40)	2,63 (160,49)	170 x 170 x 91 (6,69 x 6,69 x 3,58)	JBEP171709NE03
Configuration : P + N (1PE + 3L + 3N + 2PE)						
JBEP1717090	6 x M20 avec un dispositif de continuité de masse		1,54 (3,40)	2,63 (160,49)	170 x 170 x 91 (6,69 x 6,69 x 3,58)	JBEP171709AE04
JBEP1717090	6 x M25 avec 6 entrées de câble pour câbles non armés Diamètre 8 to 17 mm (0,31 to 0,67 po)		1,54 (3,40)	2,63 (160,49)	170 x 170 x 91 (6,69 x 6,69 x 3,58)	JBEP171709NE04
Configuration : TP (1PE + 2L1 + 2L2 + 2L3 + 1PE)						
JBEP1717090	3 x M20 avec un dispositif de continuité de masse		1,54 (3,40)	2,63 (160,49)	170 x 170 x 91 (6,69 x 6,69 x 3,58)	JBEP171709AE05
JBEP1717090	3 x M25 avec 3 entrées de câble pour câbles non armés Diamètre 8 to 17 mm (0,31 to 0,67 po)		1,54 (3,40)	2,63 (160,49)	170 x 170 x 91 (6,69 x 6,69 x 3,58)	JBEP171709NE05
JBEP1717090	4 x M20 avec un dispositif de continuité de masse		1,54 (3,40)	2,63 (160,49)	170 x 170 x 91 (6,69 x 6,69 x 3,58)	JBEP171709AE06
JBEP1717090	4 x M25 avec 4 entrées de câble pour câbles non armés Diamètre 8 to 17 mm (0,31 to 0,67 po)		1,54 (3,40)	2,63 (160,49)	170 x 170 x 91 (6,69 x 6,69 x 3,58)	JBEP171709NE06
JBEP1717090	4 x M20 avec un dispositif de continuité de masse		1,54 (3,40)	2,63 (160,49)	170 x 170 x 91 (6,69 x 6,69 x 3,58)	JBEP171709AE07
JBEP1717090	4 x M25 avec 4 entrées de câble pour câbles non armés Diamètre 8 to 17 mm (0,31 to 0,67 po)		1,54 (3,40)	2,63 (160,49)	170 x 170 x 91 (6,69 x 6,69 x 3,58)	JBEP171709NE07

Série ATX™ JBEP Boîtes de Jonction pour la distribution et la puissance en Polyester

Sécurité Augmentée. Usinées et Equipées en usine.

ATEX/IECEX : Zone 1 et 2 – 21 et 22
Important : Certifié INMETRO

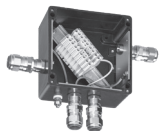

JBEP171709AE10

Série JBEP boîtes de jonction Ex eb IIC en polyester, percées - Equipées de bornes à vis et de bornes de terre

- Bornes 6 mm² (WDU6) et de bornes de terre (WPE6)

Type de boîte	Équipement	Position des entrées	Poids kg (lb)	Volume dm ³ (in ³)	Dimensions - mm (po)	Référence catalogue avec bornes shuntées
Configuration : TP (2PE + 3L1 + 3L2 + 3L3 + 1PE) • 22 Amps max pour 6 mm ² , 20 Amps max pour 4 mm ² , 440 Volts						
JBEP1717090	6 x M20 avec un dispositif de continuité de masse		1,54 (3,40)	2,63 (160,49)	170 x 170 x 91 (6,69 x 6,69 x 3,58)	JBEP171709AE08
JBEP1717090	6 x M25 avec 6 entrées de câble pour câbles non armés Diamètre 8 to 17 mm (0,31 to 0,67 po)		1,54 (3,40)	2,63 (160,49)	170 x 170 x 91 (6,69 x 6,69 x 3,58)	JBEP171709NE08
Configuration : TP + N (2PE + 2L1 + 2L2 + 2L3 + 2N + 1PE) • 22 Amps max pour 6 mm ² , 21 Amps max pour 4 mm ² , 440 Volts						
JBEP1717090	3 x M20 avec un dispositif de continuité de masse		1,54 (3,40)	2,63 (160,49)	170 x 170 x 91 (6,69 x 6,69 x 3,58)	JBEP171709AE09
JBEP1717090	3 x M25 avec 3 entrées de câble pour câbles non armés Diamètre 8 to 17 mm (0,31 to 0,67 po)		1,54 (3,40)	2,63 (160,49)	170 x 170 x 91 (6,69 x 6,69 x 3,58)	JBEP171709NE09
JBEP1717090	4 x M20 avec un dispositif de continuité de masse		1,54 (3,40)	2,63 (160,49)	170 x 170 x 91 (6,69 x 6,69 x 3,58)	JBEP171709AE10
JBEP1717090	4 x M25 avec 4 entrées de câble pour câbles non armés Diamètre 8 to 17 mm (0,31 to 0,67 po)		1,54 (3,40)	2,63 (160,49)	170 x 170 x 91 (6,69 x 6,69 x 3,58)	JBEP171709NE10
JBEP1717090	4 x M20 avec un dispositif de continuité de masse		1,54 (3,40)	2,63 (160,49)	170 x 170 x 91 (6,69 x 6,69 x 3,58)	JBEP171709AE11
JBEP1717090	4 x M25 avec 4 entrées de câble pour câbles non armés Diamètre 8 to 17 mm (0,31 to 0,67 po)		1,54 (3,40)	2,63 (160,49)	170 x 170 x 91 (6,69 x 6,69 x 3,58)	JBEP171709NE11
Configuration : TP + N (2PE + 3L1 + 3L2 + 3L3 + 3N + 1PE) • 21 Amps max pour 6 mm ² , 17 Amps max pour 4 mm ² , 440 Volts						
JBEP2021100	6 x M20 avec un dispositif de continuité de masse		2,04 (4,50)	4,09 (249,28)	200 x 215 x 95 (7,87 x 8,46 x 3,74)	JBEP202110AE12
JBEP2021100	6 x M25 avec 6 entrées de câble pour câbles non armés Diamètre 8 to 17 mm (0,31 to 0,67 po)		2,04 (4,50)	4,09 (249,28)	200 x 215 x 95 (7,87 x 8,46 x 3,74)	JBEP202110NE12

Série ATX™ JBEP Boîtes de Jonction pour la distribution et la puissance en Polyester

Sécurité Augmentée. Usinées et Equipées en usine.

ATEX/IECEx : Zone 1 et 2 – 21 et 22
Important : Certifié INMETRO

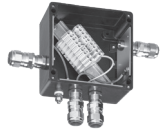

JBEP171709NE52

Série JBEP boîtes de jonction Ex eb IIC en polyester, percées - Equipées de bornes à vis et de bornes de terre

- Bornes 10 mm² (WDU10) et de bornes de terre (WPE10), 30 Amps max pour 10 mm² et 6 mm², 440 Volts

Type de boîte	Équipement	Position des entrées	Poids kg (lb)	Volume dm ³ (in ³)	Dimensions - mm (po)	Référence catalogue avec bornes shuntées
Configuration : P + N (1PE + 2L + 2N + 1PE)						
JBEP1717090	3 x M20 avec un dispositif de continuité de masse		2,04 (4,50)	2,63 (160,49)	170 x 170 x 91 (6,69 x 6,69 x 3,58)	JBEP171709AE51
JBEP1717090	3 x M25 avec 3 entrées de câble pour câbles non armés Diamètre 8 to 17 mm (0,31 to 0,67 po)		2,04 (4,50)	2,63 (160,49)	170 x 170 x 91 (6,69 x 6,69 x 3,58)	JBEP171709NE51
JBEP1717090	4 x M20 avec un dispositif de continuité de masse		2,04 (4,50)	2,63 (160,49)	170 x 170 x 91 (6,69 x 6,69 x 3,58)	JBEP171709AE52
JBEP1717090	4 x M25 avec 4 entrées de câble pour câbles non armés Diamètre 8 to 17 mm (0,31 to 0,67 po)		2,04 (4,50)	2,63 (160,49)	170 x 170 x 91 (6,69 x 6,69 x 3,58)	JBEP171709NE52
JBEP1717090	4 x M20 avec un dispositif de continuité de masse		2,04 (4,50)	2,63 (160,49)	170 x 170 x 91 (6,69 x 6,69 x 3,58)	JBEP171709AE53
JBEP1717090	4 x M25 avec 4 entrées de câble pour câbles non armés Diamètre 8 to 17 mm (0,31 to 0,67 po)		2,04 (4,50)	2,63 (160,49)	170 x 170 x 91 (6,69 x 6,69 x 3,58)	JBEP171709NE53

Série ATX™ JBEP Boîtes de Jonction pour la distribution et la puissance en Polyester

Sécurité Augmentée. Usinées et Equipées en usine.

ATEX/IECEx : Zone 1 et 2 – 21 et 22
Important : Certifié INMETRO

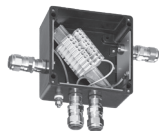

JBEP171709AE57

Série JBEP boîtes de jonction Ex eb IIC en polyester, percées - Equipées de bornes à vis et de bornes de terre

• Bornes 10 mm² (WDU10) et de bornes de terre (WPE10), 30 Amps max pour 10 mm² et 6 mm², 440 Volts

Type de boîte	Équipement	Position des entrées	Poids kg (lb)	Volume dm ³ (in ³)	Dimensions - mm (po)	Référence catalogue avec bornes shuntées
Configuration : P + N (2PE + 3L + 3N + 1PE)						
JBEP1717090	6 x M20 avec un dispositif de continuité de masse		2,04 (4,50)	2,63 (160,49)	170 x 170 x 91 (6,69 x 6,69 x 3,58)	JBEP171709AE54
JBEP1717090	6 x M25 avec 6 entrées de câble pour câbles non armés Diamètre 8 to 17 mm (0,31 to 0,67 po)		2,04 (4,50)	2,63 (160,49)	170 x 170 x 91 (6,69 x 6,69 x 3,58)	JBEP171709NE54
Configuration : TP (1PE + 2L1 + 2L2 + 2L3 + 1PE)						
JBEP1717090	3 x M25 avec un dispositif de continuité de masse		2,04 (4,50)	2,63 (160,49)	170 x 170 x 91 (6,69 x 6,69 x 3,58)	JBEP171709AE55
JBEP1717090	3 x M25 avec 3 entrées de câble pour câbles non armés Diamètre 8 to 17 mm (0,31 to 0,67 po)		2,04 (4,50)	2,63 (160,49)	170 x 170 x 91 (6,69 x 6,69 x 3,58)	JBEP171709NE55
JBEP1717090	4 x M25 avec un dispositif de continuité de masse		2,04 (4,50)	2,63 (160,49)	170 x 170 x 91 (6,69 x 6,69 x 3,58)	JBEP171709AE56
JBEP1717090	4 x M25 avec 4 entrées de câble pour câbles non armés Diamètre 8 to 17 mm (0,31 to 0,67 po)		2,04 (4,50)	2,63 (160,49)	170 x 170 x 91 (6,69 x 6,69 x 3,58)	JBEP171709NE56
JBEP1717090	4 x M25 avec un dispositif de continuité de masse		2,04 (4,50)	2,63 (160,49)	170 x 170 x 91 (6,69 x 6,69 x 3,58)	JBEP171709AE57
JBEP1717090	4 x M25 avec 4 entrées de câble pour câbles non armés Diamètre 8 to 17 mm (0,31 to 0,67 po)		2,04 (4,50)	2,63 (160,49)	170 x 170 x 91 (6,69 x 6,69 x 3,58)	JBEP171709NE57

Série ATX™ JBEP Boîtes de Jonction pour la distribution et la puissance en Polyester

Sécurité Augmentée. Usinées et Equipées en usine.

ATEX/IECEx : Zone 1 et 2 – 21 et 22
Important : Certifié INMETRO

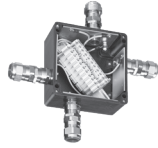

JBEP171709AE61

Série JBEP boîtes de jonction Ex eb IIC en polyester, percées - Equipées de bornes à vis et de bornes de terre

- Bornes 10 mm² (WDU10) et de bornes de terre (WPE10), 30 Amps max pour 10 mm², 24 Amps max pour 6 mm², 440 Volts

Type de boîte	Équipement	Position des entrées	Poids kg (lb)	Volume dm ³ (in ³)	Dimensions - mm (po)	Référence catalogue avec bornes shuntées				
						PE	L1	L2	L3	PE
Configuration : TP (2PE + 3L1 + 3L2 + 3L3 + 1PE)										
JBEP1717090	6 x M25 avec un dispositif de continuité de masse		1,60 (3,60)	2,63 (160,49)	170 x 170 x 91 (6,69 x 6,69 x 3,58)	JBEP171709AE58				
JBEP1717090	6 x M25 avec 6 entrées de câble pour câbles non armés Diamètre 8 to 17 mm (0,31 to 0,67 po)		1,60 (3,60)	2,63 (160,49)	170 x 170 x 91 (6,69 x 6,69 x 3,58)	JBEP171709NE58				

Série JBEP boîtes de jonction Ex eb IIC en polyester, percées - Equipées de bornes à vis et de bornes de terre

- Bornes 10 mm² (WDU10) et de bornes de terre (WPE10), 30 Amps max pour 10 mm², 26 Amps max pour 6 mm², 440 Volts

Type de boîte	Équipement	Position des entrées	Poids kg (lb)	Volume dm ³ (in ³)	Dimensions - mm (po)	Référence catalogue avec bornes shuntées					
						PE	L1	L2	L3	N	PE
Configuration : TP + N (2PE + 2L1 + 2L2 + 2L3 + 2N + 1PE)											
JBEP1717090	3 x M25 avec un dispositif de continuité de masse		1,60 (3,60)	2,63 (160,49)	170 x 170 x 91 (6,69 x 6,69 x 3,58)	JBEP171709AE59					
JBEP1717090	3 x M32 avec 3 entrées de câble pour câbles non armés Diamètre 10 to 25 mm (0,39 to 0,98 po)		1,60 (3,60)	2,63 (160,49)	170 x 170 x 91 (6,69 x 6,69 x 3,58)	JBEP171709NE59					
JBEP1717090	4 x M25 avec un dispositif de continuité de masse		1,60 (3,60)	2,63 (160,49)	170 x 170 x 91 (6,69 x 6,69 x 3,58)	JBEP171709AE60					
JBEP1717090	4 x M32 avec 4 entrées de câble pour câbles non armés Diamètre 10 to 25 mm (0,39 to 0,98 po)		1,60 (3,60)	2,63 (160,49)	170 x 170 x 91 (6,69 x 6,69 x 3,58)	JBEP171709NE60					
JBEP1717090	4 x M25 avec un dispositif de continuité de masse		1,60 (3,60)	2,63 (160,49)	170 x 170 x 91 (6,69 x 6,69 x 3,58)	JBEP171709AE61					
JBEP1717090	4 x M32 avec 4 entrées de câble pour câbles non armés Diamètre 10 to 25 mm (0,39 to 0,98 po)		1,60 (3,60)	2,63 (160,49)	170 x 170 x 91 (6,69 x 6,69 x 3,58)	JBEP171709NE61					

Série ATX™ JBEP Boîtes de Jonction pour la distribution et la puissance en Polyester

Sécurité Augmentée. Usinées et Equipées en usine.

ATEX/IECEx : Zone 1 et 2 – 21 et 22
Important : Certifié INMETRO

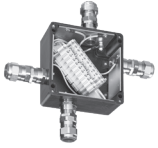

JBEP171709AE61

Série JBEP boîtes de jonction Ex eb IIC en polyester, percées - Equipées de bornes à vis et de bornes de terre

- Bornes 10 mm² (WDU10) et de bornes de terre (WPE10), 22 Amps max pour 10 mm², 17 Amps max pour 6 mm², 440 Volts

Type de boîte	Équipement	Position des entrées	Poids kg (lb)	Volume dm ³ (in ³)	Dimensions - mm (po)						Référence catalogue avec bornes shuntées
					PE	L1	L2	L3	N	PE	
Configuration : TP + N (2PE + 3L1 + 3L2 + 3L3 + 3N + 1PE)											
JBEP2021100	6 x M25 avec un dispositif de continuité de masse		2,10 (4,60)	4,09 (249,28)	200 x 215 x 95 (7,87 x 8,46 x 3,74)						JBEP202110AE62
JBEP2021100	6 x M32 avec 6 entrées de câble pour câbles non armés Diamètre 10 to 25 mm (0,39 to 0,98 po)		2,10 (4,60)	4,09 (249,28)	200 x 215 x 95 (7,87 x 8,46 x 3,74)						JBEP202110NE62

Série ATX™ JBEP Boîtes de Jonction pour la distribution et la puissance en Polyester

Sécurité Augmentée. Usinées et Equipées en usine.

ATEX/IECEx : Zone 1 et 2 – 21 et 22
Important : Certifié INMETRO



JBEP202115AP06

Série JBEP boîtes de jonction Ex eb IIC en polyester, percées - Equipées de bornes à vis, de bornes de terre et d'une borne de terre traversante

- Bornes 16 mm² (WDU16) et de bornes de terre (WPE16), 41 Amps max pour 16 mm² et 10 mm², 440 Volts

Type de boîte	Équipement	Position des entrées	Poids kg (lb)	Volume dm ³ (in ³)	Dimensions - mm (po)	Référence catalogue avec bornes shuntées
Configuration : P + N (1PE + 2L + 2N + 2PE)						
						PE L N PE
JBEP2021150	3 x M25 avec un dispositif de continuité de masse		4,00 (8,80)	6,45 (393,60)	200 x 215 x 145 (7,87 x 8,46 x 5,71)	JBEP202115AP01
JBEP2021150	3 x M25 avec 3 entrées de câble pour câbles non armés Diamètre 8 to 17 mm (0,31 to 0,67 po)		4,00 (8,80)	6,45 (393,60)	200 x 215 x 145 (7,87 x 8,46 x 5,71)	JBEP202115NP01
JBEP2021150	4 x M25 avec un dispositif de continuité de masse		4,00 (8,80)	6,45 (393,60)	200 x 215 x 145 (7,87 x 8,46 x 5,71)	JBEP202115AP02
JBEP2021150	4 x M25 avec 4 entrées de câble pour câbles non armés Diamètre 8 to 17 mm (0,31 to 0,67 po)		4,00 (8,80)	6,45 (393,60)	200 x 215 x 145 (7,87 x 8,46 x 5,71)	JBEP202115NP02
JBEP2021150	4 x M25 avec un dispositif de continuité de masse		4,00 (8,80)	6,45 (393,60)	200 x 215 x 145 (7,87 x 8,46 x 5,71)	JBEP202115AP03
JBEP2021150	4 x M25 avec 4 entrées de câble pour câbles non armés Diamètre 8 to 17 mm (0,31 to 0,67 po)		4,00 (8,80)	6,45 (393,60)	200 x 215 x 145 (7,87 x 8,46 x 5,71)	JBEP202115NP03
JBEP2021150	4 x M25 avec un dispositif de continuité de masse		4,00 (8,80)	6,45 (393,60)	200 x 215 x 145 (7,87 x 8,46 x 5,71)	JBEP202115AP04
JBEP2021150	4 x M25 avec 4 entrées de câble pour câbles non armés Diamètre 8 to 17 mm (0,31 to 0,67 po)		4,00 (8,80)	6,45 (393,60)	200 x 215 x 145 (7,87 x 8,46 x 5,71)	JBEP202115NP04

Série JBEP boîtes de jonction Ex eb IIC en polyester, percées - Equipées de bornes à vis, de bornes de terre et d'une borne de terre traversante

- Bornes 16 mm² (WDU16) et de bornes de terre (WPE16), 41 Amps max pour 16 mm² et 10 mm², 440 Volts

Type de boîte	Équipement	Position des entrées	Poids kg (lb)	Volume dm ³ (in ³)	Dimensions - mm (po)	Référence catalogue avec bornes shuntées
Configuration : P + N (2PE + 3L + 3N + 2PE)						
						PE L1 N PE
JBEP2021150	6 x M25 avec un dispositif de continuité de masse		4,00 (8,80)	6,45 (393,60)	200 x 215 x 145 (7,87 x 8,46 x 5,71)	JBEP202115AP05
JBEP2021150	6 x M25 avec 6 entrées de câble pour câbles non armés Diamètre 8 to 17 mm (0,31 to 0,67 po)		4,00 (8,80)	6,45 (393,60)	200 x 215 x 145 (7,87 x 8,46 x 5,71)	JBEP202115NP05
JBEP2021150	6 x M25 avec un dispositif de continuité de masse		4,00 (8,80)	6,45 (393,60)	200 x 215 x 145 (7,87 x 8,46 x 5,71)	JBEP202115AP06
JBEP2021150	6 x M25 avec 6 entrées de câble pour câbles non armés Diamètre 8 to 17 mm (0,31 to 0,67 po)		4,00 (8,80)	6,45 (393,60)	200 x 215 x 145 (7,87 x 8,46 x 5,71)	JBEP202115NP06

Boîtes de jonction et Coffrets

Série ATX™ JBEP Boîtes de Jonction pour la distribution et la puissance en Polyester

Sécurité Augmentée. Usinées et Equipées en usine.

ATEX/IECEx : Zone 1 et 2 – 21 et 22
Important : Certifié INMETRO



JBEP202115AP12

Série JBEP boîtes de jonction Ex eb IIC en polyester, percées - Equipées de bornes à vis, de bornes de terre et d'une borne de terre traversante M8 (version câbles armés)

- Bornes 16 mm² (WDU16) et de bornes de terre (WPE16), 41 Amps max pour 16 mm² et 10 mm², 440 Volts

Type de boîte	Équipement	Position des entrées	Poids kg (lb)	Volume dm ³ (in ³)	Dimensions - mm (po)	Référence catalogue avec bornes shuntées				
						PE	L1	L2	L3	PE
Configuration : TP (1PE + 2L1 + 2L2 + 2L3 + 2PE)										
JBEP2021150	3 x M25 avec un dispositif de continuité de masse		4,00 (8,80)	6,45 (393,60)	200 x 215 x 145 (7,87 x 8,46 x 5,71)	JBEP202115AP07				
JBEP2021150	3 x M25 avec 3 entrées de câble pour câbles non armés Diamètre 8 to 17 mm (0,31 to 0,67 po)		4,00 (8,80)	6,45 (393,60)	200 x 215 x 145 (7,87 x 8,46 x 5,71)	JBEP202115NP07				
JBEP2021150	4 x M25 avec un dispositif de continuité de masse		4,00 (8,80)	6,45 (393,60)	200 x 215 x 145 (7,87 x 8,46 x 5,71)	JBEP202115AP08				
JBEP2021150	4 x M25 avec 4 entrées de câble pour câbles non armés Diamètre 8 to 17 mm (0,31 to 0,67 po)		4,00 (8,80)	6,45 (393,60)	200 x 215 x 145 (7,87 x 8,46 x 5,71)	JBEP202115NP08				
JBEP2021150	4 x M25 avec un dispositif de continuité de masse		4,00 (8,80)	6,45 (393,60)	200 x 215 x 145 (7,87 x 8,46 x 5,71)	JBEP202115AP09				
JBEP2021150	4 x M25 avec 4 entrées de câble pour câbles non armés Diamètre 8 to 17 mm (0,31 to 0,67 po)		4,00 (8,80)	6,45 (393,60)	200 x 215 x 145 (7,87 x 8,46 x 5,71)	JBEP202115NP09				
JBEP2021150	4 x M25 avec un dispositif de continuité de masse		4,00 (8,80)	6,45 (393,60)	200 x 215 x 145 (7,87 x 8,46 x 5,71)	JBEP202115AP10				
JBEP2021150	4 x M25 avec 4 entrées de câble pour câbles non armés Diamètre 8 to 17 mm (0,31 to 0,67 po)		4,00 (8,80)	6,45 (393,60)	200 x 215 x 145 (7,87 x 8,46 x 5,71)	JBEP202115NP10				

Série JBEP boîtes de jonction Ex eb IIC en polyester, percées - Equipées de bornes à vis, de bornes de terre et de Bornes de terre extérieures M8 (version câbles armés)

- Bornes 16 mm² (WDU16) et de bornes de terre (WPE16), 41 Amps max pour 16 mm², 38 Amps max pour 10 mm², 440 Volts

Type de boîte	Équipement	Position des entrées	Poids kg (lb)	Volume dm ³ (in ³)	Dimensions - mm (po)	Référence catalogue avec bornes shuntées				
						PE	L1	L2	L3	PE
Configuration : TP (2PE + 3L1 + 3L2 + 3L3 + 2PE)										
JBEP2021150	6 x M25 avec un dispositif de continuité de masse		4,00 (8,80)	6,45 (393,60)	200 x 215 x 145 (7,87 x 8,46 x 5,71)	JBEP202115AP11				
JBEP2021150	6 x M25 avec 6 entrées de câble pour câbles non armés Diamètre 8 to 17 mm (0,31 to 0,67 po)		4,00 (8,80)	6,45 (393,60)	200 x 215 x 145 (7,87 x 8,46 x 5,71)	JBEP202115NP11				
JBEP2021150	6 x M25 avec un dispositif de continuité de masse		4,00 (8,80)	6,45 (393,60)	200 x 215 x 145 (7,87 x 8,46 x 5,71)	JBEP202115AP12				
JBEP2021150	6 x M25 avec 6 entrées de câble pour câbles non armés Diamètre 8 to 17 mm (0,31 to 0,67 po)		4,00 (8,80)	6,45 (393,60)	200 x 215 x 145 (7,87 x 8,46 x 5,71)	JBEP202115NP12				

Série ATX™ JBEP Boîtes de Jonction pour la distribution et la puissance en Polyester

Sécurité Augmentée. Usinées et Equipées en usine.

ATEX/IECEX : Zone 1 et 2 – 21 et 22
Important : Certifié INMETRO

Série JBEP boîtes de jonction Ex eb IIC en polyester, percées - Equipées de bornes à vis, de bornes de terre et d'une borne de terre traversante M8 (version câbles armés)

- Bornes 16 mm² (WDU16) et de bornes de terre (WPE16), 41 Amps max pour 16 mm², 40 Amps max pour 10 mm², 440 Volts

Type de boîte	Équipement	Position des entrées	Poids kg (lb)	Volume dm ³ (in ³)	Dimensions - mm (po)	Référence catalogue avec bornes shuntées					
						PE	L1	L2	L3	N	PE
Configuration : TP + N (2PE + 2L1 + 2L2 + 2L3 + 2N + PE)											
JBEP2021150	3 x M25 avec un dispositif de continuité de masse		4,00 (8,80)	6,45 (393,60)	200 x 215 x 145 (7,87 x 8,46 x 5,71)	JBEP202115AP13					
JBEP2021150	3 x M32 avec 3 entrées de câble pour câbles non armés Diamètre 10 to 25 mm (0,39 to 0,98 po)		4,00 (8,80)	6,45 (393,60)	200 x 215 x 145 (7,87 x 8,46 x 5,71)	JBEP202115NP13					
JBEP2021150	4 x M25 avec un dispositif de continuité de masse		4,00 (8,80)	6,45 (393,60)	200 x 215 x 145 (7,87 x 8,46 x 5,71)	JBEP202115AP14					
JBEP2021150	4 x M32 avec 4 entrées de câble pour câbles non armés Diamètre 10 to 25 mm (0,39 to 0,98 po)		4,00 (8,80)	6,45 (393,60)	200 x 215 x 145 (7,87 x 8,46 x 5,71)	JBEP202115NP14					
JBEP2021150	4 x M25 avec un dispositif de continuité de masse		4,00 (8,80)	6,45 (393,60)	200 x 215 x 145 (7,87 x 8,46 x 5,71)	JBEP202115AP15					
JBEP2021150	4 x M32 avec 4 entrées de câble pour câbles non armés Diamètre 10 to 25 mm (0,39 to 0,98 po)		4,00 (8,80)	6,45 (393,60)	200 x 215 x 145 (7,87 x 8,46 x 5,71)	JBEP202115NP15					
JBEP2021150	4 x M25 avec un dispositif de continuité de masse		4,00 (8,80)	6,45 (393,60)	200 x 215 x 145 (7,87 x 8,46 x 5,71)	JBEP202115AP16					
JBEP2021150	4 x M32 avec 4 entrées de câble pour câbles non armés Diamètre 10 to 25 mm (0,39 to 0,98 po)		4,00 (8,80)	6,45 (393,60)	200 x 215 x 145 (7,87 x 8,46 x 5,71)	JBEP202115NP16					

Série JBEP boîtes de jonction Ex eb IIC en polyester, percées - Equipées de bornes à vis, de bornes de terre et d'une borne de terre traversante M8 (version câbles armés)

- Bornes 16 mm² (WDU16) et de bornes de terre (WPE16), 34 Amps max pour 16 mm², 28 Amps max pour 10 mm², 440 Volts

Type de boîte	Équipement	Position des entrées	Poids kg (lb)	Volume dm ³ (in ³)	Dimensions - mm (po)	Référence catalogue avec bornes shuntées					
						PE	L1	L2	L3	N	PE
Configuration : TP + N (2PE + 3L1 + 3L2 + 3L3 + 3N + 2PE)											
JBEP2532150	6 x M25 avec un dispositif de continuité de masse		8,20 (18,00)	12,00 (732,28)	250 x 320 x 150 (9,84 x 12,60 x 5,94)	JBEP253215AP17					
JBEP2532150	6 x M32 avec 6 entrées de câble pour câbles non armés Diamètre 10 to 25 mm (0,39 to 0,98 po)		8,20 (18,00)	12,00 (732,28)	250 x 320 x 150 (9,84 x 12,60 x 5,94)	JBEP253215NP17					
JBEP2532150	6 x M25 avec un dispositif de continuité de masse		8,20 (18,00)	12,00 (732,28)	250 x 320 x 150 (9,84 x 12,60 x 5,94)	JBEP253215AP18					
JBEP2532150	6 x M32 avec 6 entrées de câble pour câbles non armés Diamètre 10 to 25 mm (0,39 to 0,98 po)		8,20 (18,00)	12,00 (732,28)	250 x 320 x 150 (9,84 x 12,60 x 5,94)	JBEP253215NP18					

Série ATX™ JBEP Boîtes de Jonction pour la distribution et la puissance en Polyester

Sécurité Augmentée. Usinées et Equipées en usine.

ATEX/IECEx : Zone 1 et 2 – 21 et 22
Important : Certifié INMETRO



JBEP253215NP02

Série JBEP boîtes de jonction Ex eb IIC en polyester, percées - Equipées de bornes à vis, de bornes de terre et d'une borne de terre traversante M8 (version câbles armés)

- Bornes 35 mm² (WDU35) et de bornes de terre (WPE35), 54 Amps max pour 35 mm² et 25 mm², 440 Volts

Type de boîte	Équipement	Position des entrées	Poids kg (lb)	Volume dm ³ (in ³)	Dimensions - mm (po)	Référence catalogue avec bornes shuntées
Configuration : TP (1PE + 2L1 + 2L2 + 2L3 + 2PE)						
JBEP2532150	4 x M32 avec un dispositif de continuité de masse		8,20 (18,00)	12,00 (732,28)	250 x 320 x 151 (9,84 x 12,60 x 5,94)	JBEP253215AP01
JBEP2532150	4 x M32 avec 4 entrées de câble pour câbles non armés Diamètre 10 to 25 mm (0,39 to 0,98 po)		8,20 (18,00)	12,00 (732,28)	250 x 320 x 151 (9,84 x 12,60 x 5,94)	JBEP253215NP01

Série JBEP boîtes de jonction Ex eb IIC en polyester, percées - Equipées de bornes à vis, de bornes de terre et d'une borne de terre traversante M8 (version câbles armés)

- Bornes 35 mm² (WDU35) et de bornes de terre (WPE35), 54 Amps max pour 35 mm², 48 Amps max pour 25 mm², 440 Volts

Type de boîte	Équipement	Position des entrées	Poids kg (lb)	Volume dm ³ (in ³)	Dimensions - mm (po)	Référence catalogue avec bornes shuntées
Configuration : TP (2PE + 3L1 + 3L2 + 3L3 + 2PE)						
JBEP2532150	6 x M32 avec un dispositif de continuité de masse		8,20 (18,00)	12,00 (732,28)	250 x 320 x 151 (9,84 x 12,60 x 5,94)	JBEP253215AP02
JBEP2532150	6 x M32 avec 6 entrées de câble pour câbles non armés Diamètre 10 to 25 mm (0,39 to 0,98 po)		8,20 (18,00)	12,00 (732,28)	250 x 320 x 151 (9,84 x 12,60 x 5,94)	JBEP253215NP02

Série ATX™ JBEP Boîtes de Jonction pour la distribution et la puissance en Polyester

Sécurité Augmentée. Usinées et Equipées en usine.

ATEX/IECEx : Zone 1 et 2 – 21 et 22
Important : Certifié INMETRO



JBEP253215NP04

Série JBEP boîtes de jonction Ex eb IIC en polyester, percées - Equipées de bornes à vis, de bornes de terre et d'une borne de terre traversante M8 (version câbles armés)

- Bornes 35 mm² (WDU35) et de bornes de terre (WPE35), 54 Amps max pour 35 mm², 51 Amps max pour 25 mm², 440 Volts

Type de boîte	Équipement	Position des entrées	Poids kg (lb)	Volume dm ³ (in ³)	Dimensions - mm (po)	Référence catalogue avec bornes shuntées						
						PE	L1	L2	L3	N	PE	
Configuration : TP + N (2PE + 2L1 + 2L2 + 2L3 + 2N + PE)												
JBEP2532150	4 x M32 avec un dispositif de continuité de masse		8,20 (18,00)	12,00 (732,28)	250 x 320 x 150 (9,84 x 12,60 x 5,91)							JBEP253215AP03
JBEP2532150	4 x M32 avec 4 entrées de câble pour câbles non armés Diamètre 10 to 25 mm (0,39 to 0,98 po)		8,20 (18,00)	12,00 (732,28)	250 x 320 x 150 (9,84 x 12,60 x 5,91)							JBEP253215NP03

Série JBEP boîtes de jonction Ex eb IIC en polyester, percées - Equipées de bornes à vis, de bornes de terre et d'une borne de terre traversante M8 (version câbles armés)

- Bornes 35 mm² (WDU35) et de bornes de terre (WPE35), 47 Amps max pour 35 mm², 42 Amps max pour 25 mm², 440 Volts

Type de boîte	Équipement	Position des entrées	Poids kg (lb)	Volume dm ³ (in ³)	Dimensions - mm (po)	Référence catalogue avec bornes shuntées						
						PE	L1	L2	L3	N	PE	
Configuration : TP + N (2PE + 3L1 + 3L2 + 3L3 + 3N + 2PE)												
JBEP2532150	6 x M32 avec un dispositif de continuité de masse		8,20 (18,00)	12,00 (732,28)	250 x 320 x 150 (9,84 x 12,60 x 5,91)							JBEP253215AP04
JBEP2532150	6 x M40 avec 6 entrées de câble pour câbles non armés Diamètre 24 to 34 mm (0,94 to 1,34 po)		8,20 (18,00)	12,00 (732,28)	250 x 320 x 150 (9,84 x 12,60 x 5,91)							JBEP253215NP04

Série ATX™ JBEP Boîtes de Jonction pour la distribution et la puissance en Polyester

Sécurité Augmentée. Usinées et Equipées en usine.

ATEX/IECEx : Zone 1 et 2 – 21 et 22
Important : Certifié INMETRO



JBEP503215AP02

Série JBEP boîtes de jonction Ex eb IIC en polyester, percées - Equipées de bornes à vis, de bornes de terre et d'une borne de terre traversante M8 (version câbles armés)

- Bornes 50 mm² (WDU50N) et de bornes de terre (WPE35), 58 Amps max pour 50 mm² et 35 mm², 440 Volts

Type de boîte	Équipement	Position des entrées	Poids kg (lb)	Volume dm ³ (in ³)	Dimensions - mm (po)	Référence catalogue avec bornes shuntées
Configuration : TP (1PE + 2L1 + 2L2 + 2L3 + 2PE)						
JBEP5032150	4 x M40 avec un dispositif de continuité de masse		8,50 (18,60)	24,00 (1464,57)	500 x 320 x 150 (19,68 x 12,60 x 5,91)	JBEP503215AP01
JBEP5032150	4 x M40 avec 4 entrées de câble pour câbles non armés Diamètre 24 to 34 mm (0,94 to 1,34 po)		8,50 (18,60)	24,00 (1464,57)	500 x 320 x 150 (19,68 x 12,60 x 5,91)	JBEP503215NP01

Série JBEP boîtes de jonction Ex eb IIC en polyester, percées - Equipées de bornes à vis, de bornes de terre et d'une borne de terre traversante M8 (version câbles armés)

- Bornes 50 mm² (WDU50N) et de bornes de terre (WPE35), 58 Amps max pour 50 mm² et 35 mm², 440 Volts

Type de boîte	Équipement	Position des entrées	Poids kg (lb)	Volume dm ³ (in ³)	Dimensions - mm (po)	Référence catalogue avec bornes shuntées
Configuration : TP (2PE + 3L1 + 3L2 + 3L3 + 2PE)						
JBEP5032150	6 x M40 avec un dispositif de continuité de masse		8,50 (18,60)	24,00 (1464,57)	500 x 320 x 150 (19,68 x 12,60 x 5,91)	JBEP503215AP02
JBEP5032150	6 x M40 avec 6 entrées de câble pour câbles non armés Diamètre 24 to 34 mm (0,94 to 1,34 po)		8,50 (18,60)	24,00 (1464,57)	500 x 320 x 150 (19,68 x 12,60 x 5,91)	JBEP503215NP02

Série ATX™ JBEP Boîtes de Jonction pour la distribution et la puissance en Polyester

Sécurité Augmentée. Usinées et Equipées en usine.

ATEX/IECEx : Zone 1 et 2 – 21 et 22
Important : Certifié INMETRO



JBEP503215AP04

Série JBEP boîtes de jonction Ex eb IIC en polyester, percées - Equipées de bornes à vis, de bornes de terre et d'une borne de terre traversante M8 (version câbles armés)

- Bornes 50 mm² (WDU50N) et de bornes de terre (WPE35), 58 Amps max pour 50 mm² et 35 mm², 440 Volts

Type de boîte	Équipement	Position des entrées	Poids kg (lb)	Volume dm ³ (in ³)	Dimensions - mm (po)	Référence catalogue avec bornes shuntées					
						PE	L1	L2	L3	N	PE
Configuration : TP + N (2PE + 2L1 + 2L2 + 2L3 + 2N + PE)											
JBEP5032150	4 x M40 avec un dispositif de continuité de masse		8,50 (18,60)	24,00 (1464,57)	500 x 320 x 150 (19,68 x 12,60 x 5,91)	JBEP503215AP03					
JBEP5032150	4 x M40 avec 4 entrées de câble pour câbles non armés Diamètre 24 to 34 mm (0,94 to 1,34 po)		8,50 (18,60)	24,00 (1464,57)	500 x 320 x 150 (19,68 x 12,60 x 5,91)	JBEP503215NP03					

Série JBEP boîtes de jonction Ex eb IIC en polyester, percées - Equipées de bornes à vis, de bornes de terre et d'une borne de terre traversante M8 (version câbles armés)

- Bornes 50 mm² (WDU50N) et de bornes de terre (WPE35), 58 Amps max pour 50 mm², 54 Amps max pour 35 mm², 440 Volts

Type de boîte	Équipement	Position des entrées	Poids kg (lb)	Volume dm ³ (in ³)	Dimensions - mm (po)	Référence catalogue avec bornes shuntées					
						PE	L1	L2	L3	N	PE
Configuration : TP + N (2PE + 3L1 + 3L2 + 3L3 + 3N + 2PE)											
JBEP5032150	6 x M40 avec un dispositif de continuité de masse		9,30 (20,50)	24,00 (1464,57)	500 x 320 x 150 (19,68 x 12,60 x 5,91)	JBEP503215AP04					
JBEP5032230	6 x M50 avec 6 entrées de câble pour câbles non armés Diamètre 28 to 42 mm (1,10 to 1,65 po)		10,30 (22,70)	36,80 (2245,67)	500 x 320 x 230 (19,68 x 12,60 x 9,06)	JBEP503223NP04					

Série ATX™ JBEP Boîtes de Jonction pour la distribution et la puissance en Polyester

Sécurité Augmentée. Usinées et Equipées en usine.

ATEX/IECEx : Zone 1 et 2 – 21 et 22
Important : Certifié INMETRO



JBEP503215AP22

Série JBEP boîtes de jonction Ex eb IIC en polyester, percées - Equipées de bornes à vis, de bornes de terre et d'une borne de terre traversante M8 (version câbles armés)

- Bornes 70 mm² (WDU70N) et de bornes de terre (WPE35), 84 Amps max pour 70 mm² et 50 mm², 440 Volts

Type de boîte	Équipement	Position des entrées	Poids kg (lb)	Volume dm ³ (in ³)	Dimensions - mm (po)	Référence catalogue avec bornes shuntées
Configuration : TP (1PE + 2L1 + 2L2 + 2L3 + 2PE)						
JBEP5032150	4 x M40 avec un dispositif de continuité de masse		9,30 (20,50)	24,00 (1464,57)	500 x 320 x 150 (19,68 x 12,60 x 5,91)	JBEP503215AP21
JBEP5032150	4 x M40 avec 4 entrées de câble pour câbles non armés Diamètre 24 to 34 mm (0,94 to 1,34 po)		9,30 (20,50)	24,00 (1464,57)	500 x 320 x 150 (19,68 x 12,60 x 5,91)	JBEP503215NP21

Série JBEP boîtes de jonction Ex eb IIC en polyester, percées - Equipées de bornes à vis, de bornes de terre et d'une borne de terre traversante M8 (version câbles armés)

- Bornes 70 mm² (WDU70N) et de bornes de terre (WPE35), 79 Amps max pour 70 mm², 72 Amps max pour 50 mm², 440 Volts

Type de boîte	Équipement	Position des entrées	Poids kg (lb)	Volume dm ³ (in ³)	Dimensions - mm (po)	Référence catalogue avec bornes shuntées ②
Configuration : TP (2PE + 3L1 + 3L2 + 3L3 + 2PE)						
JBEP5032150	6 x M40 avec un dispositif de continuité de masse		9,30 (20,50)	24,00 (1464,57)	500 x 320 x 150 (19,68 x 12,60 x 5,91)	JBEP503215AP22
JBEP5032150	6 x M40 avec 6 entrées de câble pour câbles non armés Diamètre 24 to 34 mm (0,94 to 1,34 po)		9,30 (20,50)	24,00 (1464,57)	500 x 320 x 150 (19,68 x 12,60 x 5,91)	JBEP503215NP22

Série ATX™ JBEP Boîtes de Jonction pour la distribution et la puissance en Polyester

Sécurité Augmentée. Usinées et Equipées en usine.

ATEX/IECEx : Zone 1 et 2 – 21 et 22
Important : Certifié INMETRO



JBEP503215AP24

Série JBEP boîtes de jonction Ex eb IIC en polyester, percées - Equipées de bornes à vis, de bornes de terre et d'une borne de terre traversante M8 (version câbles armés)

- Bornes 70 mm² (WDU70N) et de bornes de terre (WPE35), 84 Amps max pour 70 mm², 77 Amps max pour 50 mm², 440 Volts

Type de boîte	Équipement	Position des entrées	Poids kg (lb)	Volume dm ³ (in ³)	Dimensions - mm (po)	Référence catalogue avec bornes shuntées ②					
						PE	L1	L2	L3	N	PE
Configuration : TP + N (2PE + 2L1 + 2L2 + 2L3 + 2N + PE)											
JBEP5032150	4 x M40 avec un dispositif de continuité de masse		9,30 (20,50)	24,00 (1464,57)	500 x 320 x 150 (19,68 x 12,60 x 5,91)	JBEP503215AP23					
JBEP5032150	4 x M40 avec 4 entrées de câble pour câbles non armés Diamètre 24 to 34 mm (0,94 to 1,34 po)		9,30 (20,50)	24,00 (1464,57)	500 x 320 x 150 (19,68 x 12,60 x 5,91)	JBEP503215NP23					

Série JBEP boîtes de jonction Ex eb IIC en polyester, percées - Equipées de bornes à vis, de bornes de terre et d'une borne de terre traversante M8 (version câbles armés)

- Bornes 70 mm² (WDU70N) et de bornes de terre (WPE35), 68 Amps max pour 70 mm², 62 Amps max pour 50 mm², 440 Volts

Type de boîte	Équipement	Position des entrées	Poids kg (lb)	Volume dm ³ (in ³)	Dimensions - mm (po)	Référence catalogue avec bornes shuntées					
						PE	L1	L2	L3	N	PE
Configuration : TP + N (2PE + 3L1 + 3L2 + 3L3 + 3N + 2PE)											
JBEP5032150	6 x M40 avec un dispositif de continuité de masse		9,30 (20,50)	24,00 (1464,57)	500 x 320 x 150 (19,68 x 12,60 x 5,91)	JBEP503215AP24					
JBEP5032230	6 x M50 avec 6 entrées de câble pour câbles non armés Diamètre 28 to 42 mm (1,10 to 1,65 po)		10,30 (22,70)	36,80 (2245,67)	500 x 320 x 230 (19,68 x 12,60 x 9,06)	JBEP503223NP24					







Série ATX™ JBEP Boîtes de Jonction pour la distribution et la puissance en Polyester

Sécurité Augmentée. Usinées et Equipées en usine.

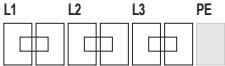
ATEX/IECEx : Zone 1 et 2 – 21 et 22
Important : Certifié INMETRO

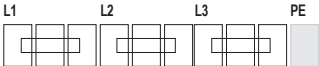
Série JBEP boîtes de jonction Ex eb IIC en polyester, percées - Equipées de bornes à vis, d'une barre de terre et d'une borne de terre traversante M10 (version câbles armés)

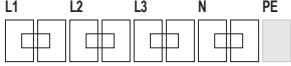
- Bornes 120 mm² (WDU95N/120N) et earth copper bar

Type de boîte	Équipement	Position des entrées	Poids kg (lb)	Volume dm ³ (in ³)	Dimensions - mm (po)	Référence catalogue avec bornes shuntées
<p>Configuration : TP (2L1 + 2L2 + 2L3 + 1PE) • 95 Amps max pour 120 mm² et 95 mm², 440 Volts</p>						
						 <p>Earth Copper Bar PE</p>
JBEP7532230	4 x M50 avec un dispositif de continuité de masse		10,80 (23,80)	55,20 (3368,51)	750 x 320 x 230 (29,53 x 12,60 x 9,06)	JBEP753223AP01
JBEP7532150	4 x M50 avec 4 entrées de câble pour câbles non armés Diamètre 28 to 42 mm (1,10 to 1,65 po)		9,75 (21,50)	36,00 (2196,85)	750 x 320 x 150 (29,53 x 12,60 x 5,91)	JBEP753215NP01
<p>Configuration : TP (3L1 + 3L2 + 3L3 + 1PE) • 91 Amps max pour 120 mm², 86 Amps max pour 95 mm², 440 Volts</p>						
						 <p>Earth Copper Bar PE</p>
JBEP7532230	6 x M50 avec un dispositif de continuité de masse		10,80 (23,80)	55,20 (3368,51)	750 x 320 x 230 (29,53 x 12,60 x 9,06)	JBEP753223AP02
JBEP7532230	6 x M50 avec 6 entrées de câble pour câbles non armés Diamètre 28 to 42 mm (1,10 to 1,65 po)		10,80 (23,80)	55,20 (3368,51)	750 x 320 x 230 (29,53 x 12,60 x 9,06)	JBEP753223NP02
<p>Configuration : TP + N (2L1 + 2L2 + 2L3 + 2N + 1PE) • 95 Amps max pour 120 mm², 91 Amps max pour 95 mm², 440 Volts</p>						
						 <p>Earth Copper Bar PE</p>
JBEP7532230	4 x M50 avec un dispositif de continuité de masse		10,80 (23,80)	55,20 (3368,51)	750 x 320 x 230 (29,53 x 12,60 x 9,06)	JBEP753223AP03
JBEP7532150	4 x M50 avec 4 entrées de câble pour câbles non armés Diamètre 28 to 42 mm (1,10 to 1,65 po)		9,75 (21,50)	36,00 (2196,85)	750 x 320 x 150 (29,53 x 12,60 x 5,91)	JBEP753215NP03

Série ATX™ JBEP Boîtes de Jonction pour la distribution et la puissance en Polyester

Sécurité Augmentée. Usinées et Equipées en usine.

ATEX/IECEx : Zone 1 et 2 – 21 et 22
Important : Certifié INMETRO

Dimensions en millimètres (pouces) ①

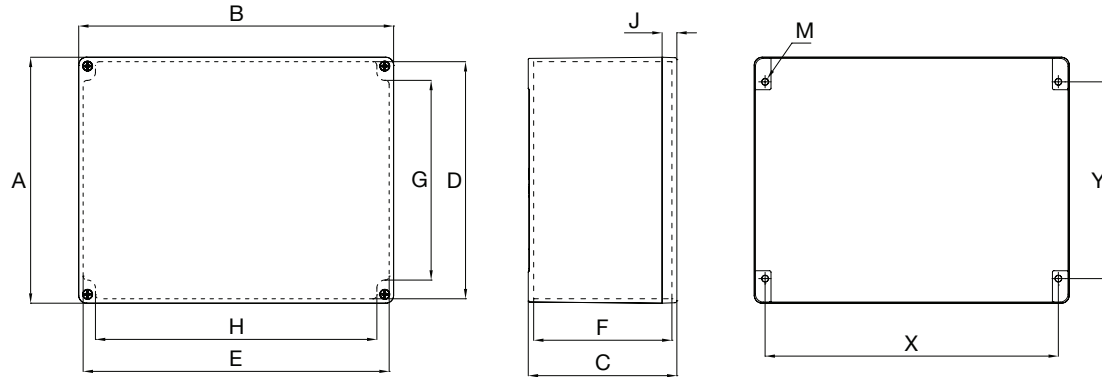

Référence catalogue boîte	Dimensions extérieures			Dimensions intérieures				Couverture	Epaisseur du corps	Fixation murale			
	A	B	C	D	E	F	G			H	J	X	Y
JBEP0808060	85,0 (3,346)	85,0 (3,346)	61,0 (2,402)	76,7 (3,020)	76,7 (3,020)	47,0 (1,850)	41,0 (1,614)	51,0 (2,008)	15,0 (0,591)	3,5 (0,138)	69,0 (2,717)	49,0 (1,929)	M4
JBEP121209S0	120,0 (4,724)	120,0 (4,724)	91,0 (3,583)	109,5 (4,311)	109,5 (4,311)	75,0 (2,953)	63,0 (4,528)	85,0 (3,346)	15,0 (0,591)	4,5 (0,177)	103,0 (4,055)	83,0 (3,268)	M5
JBEP1717090	170,0 (6,693)	170,0 (6,693)	91,0 (3,583)	158,5 (6,240)	158,5 (6,240)	72,0 (2,835)	112,5 (4,429)	137,0 (5,394)	15,0 (0,591)	4,5 (0,177)	153,0 (6,024)	131,0 (5,157)	M5
JBEP2021100	200,0 (7,874)	215,0 (8,465)	95,0 (3,740)	185,8 (7,315)	200,8 (7,906)	76,0 (2,992)	116,0 (4,567)	159,0 (6,260)	20,0 (0,787)	6,1 (0,240)	189,0 (7,441)	146,0 (5,748)	M6
JBEP2021150	200,0 (7,874)	215,0 (8,465)	145,0 (5,709)	185,8 (7,315)	200,8 (7,906)	122,5 (4,823)	114,8 (4,519)	159,0 (6,260)	20,0 (0,787)	6,1 (0,240)	189,0 (7,441)	146,0 (5,748)	M6
JBEP2532150	250,0 (9,843)	320,0 (12,598)	150,0 (5,906)	241,0 (9,488)	311,0 (12,244)	133,5 (5,256)	171,0 (6,732)	267,0 (10,512)	15,0 (0,591)	5,0 (0,197)	200,0 (7,874)	298,0 (11,732)	M6
JBEP3225150	320,0 (12,598)	250,0 (9,843)	150,0 (5,906)	311,0 (12,244)	241,0 (9,488)	133,5 (5,256)	267,0 (10,512)	171,0 (6,732)	15,0 (0,591)	5,0 (0,197)	298,0 (11,732)	200,0 (7,874)	M6
JBEP3250150	320,0 (12,598)	500,0 (19,685)	150,0 (5,906)	311,0 (12,244)	491,0 (19,331)	133,5 (5,256)	267,0 (10,512)	421,0 (16,575)	15,0 (0,591)	5,0 (0,197)	298,0 (11,732)	447,0 (17,598)	M6
JBEP3250230	320,0 (12,598)	500,0 (19,685)	230,0 (9,055)	311,0 (12,244)	491,0 (19,331)	213,5 (8,406)	267,0 (10,512)	421,0 (16,575)	15,0 (0,591)	5,0 (0,197)	298,0 (11,732)	447,0 (17,598)	M6
JBEP3275150	320,0 (12,598)	750,0 (29,528)	150,0 (5,906)	311,0 (12,244)	741,0 (29,173)	133,5 (5,256)	267,0 (10,512)	671,0 (26,417)	15,0 (0,591)	5,0 (0,197)	298,0 (11,732)	698,0 (27,480)	M6
JBEP3275230	320,0 (12,598)	750,0 (29,528)	230,0 (9,055)	311,0 (12,244)	741,0 (29,173)	213,5 (8,406)	267,0 (10,512)	671,0 (26,417)	15,0 (0,591)	5,0 (0,197)	298,0 (11,732)	698,0 (27,480)	M6

① Vis de fixation murale de diamètre 5 mm (0,20 po). Trous pour fixation murale de 6 mm (0,24 po).

② Vis à utiliser pour le montage de la boîte.

Série ATX™ JBEP Boîtes de Jonction pour la distribution et la puissance en Polyester

Sécurité Augmentée. Usinées et Equipées en usine.

ATEX/IECEx : Zone 1 et 2 – 21 et 22
Important : Certifié INMETRO

Dimensions en millimètres (pouces) ①

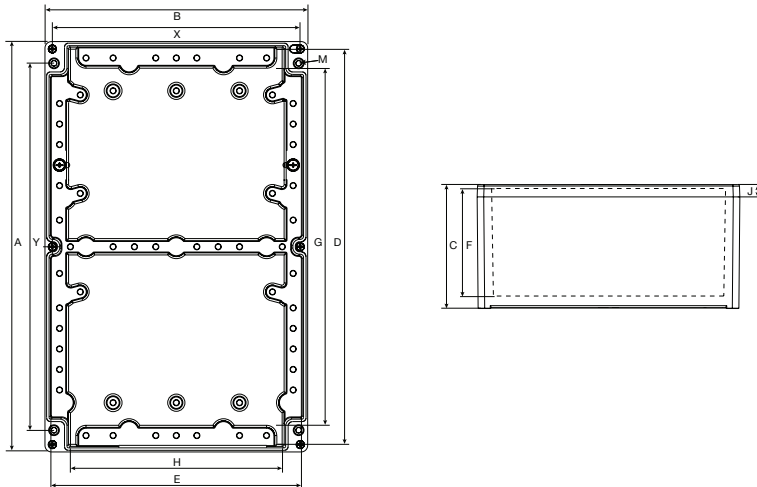

Référence catalogue boîte	Dimensions extérieures			Dimensions intérieures				Couvercle	Epaisseur du corps	Fixation murale			
	A	B	C	D	E	F	G			H	J	X	Y
JBEP5032150	500 (19,685)	320 (12,598)	150 (5,906)	491 (19,331)	311 (12,244)	133,5 (5,256)	421 (16,575)	267 (10,512)	15 (0,591)	5 (0,197)	447 (17,598)	298 (11,732)	M6
JBEP5032230	500 (19,685)	320 (12,598)	230 (9,055)	491 (19,331)	311 (12,244)	213,5 (8,406)	421 (16,575)	267 (10,512)	15 (0,591)	5 (0,197)	447 (17,598)	298 (11,732)	M6
JBEP7532150	750 (29,528)	320 (12,598)	150 (5,906)	741 (29,173)	311 (12,244)	133,5 (5,256)	671 (26,417)	267 (10,512)	15 (0,591)	5 (0,197)	298 (11,732)	698 (27,480)	M6
JBEP7532230	750 (29,528)	320 (12,598)	230 (9,055)	741 (29,173)	311 (12,244)	213,5 (8,406)	671 (26,417)	267 (10,512)	15 (0,591)	5 (0,197)	698 (27,480)	298 (11,732)	M6

① Vis de fixation murale de diamètre 5 mm (0,20 po). Trous pour fixation murale de 6 mm (0,24 po).

② Vis à utiliser pour le montage de la boîte.

Série ATX™ AGE Boîtiers en polyester renforcé de verre

Sécurité augmentée

ATEX/IECEx : Zone 1 et 2 – 21 et 22

Applications

- Boîtes de jonction à borne permettent de regrouper les informations de process et de contrôle pour les acheminer à la salle de contrôle
- Pour une utilisation dans les systèmes à sécurité intrinsèque ou non intrinsèque.
- Conçues pour les zone 1 et 2 où sont présents des gaz ou vapeurs inflammables de manière continue ou par intermittence :
 - Industrie pétrolière
 - Industrie chimique
 - Industrie du raffinage
 - Autres sites de traitement industriel
- Idéal pour une utilisation intérieur/extérieur dans des atmosphères humides ou corrosives.
- Conçues pour une utilisation en zone 21 et 22 où sont présents des poussières inflammables (conductrices et non conductrices) de manière continue ou par intermittence :
 - Industrie alimentaire
 - Laiteries
 - BrasSérie
 - Autres sites de traitement industriel

Caractéristiques

- Boîtier en polyester noir renforcé de fibre verre résistant à l'électricité statique.
- L'indice IP66 élevé permet au boîtier d'être installé dans des environnements intérieurs ou extérieurs où une protection contre la saleté, l'eau et l'humidité est requise.
- Conçu pour des applications avec des tensions nominales allant jusqu'à 5 500 Vca et un courant nominal jusqu'à 1 500 A.
- Plusieurs tailles de boîtier pour différentes applications de terminaison.
Exemple : 77 mm x 82 mm x 56 mm up to 420 mm x 720 mm x 240 mm (3,03 in x 3,23 in x 2,20 in up to 16,54 in x 28,35 in x 9,45 po).
- Disponible avec plusieurs configurations de tailles de borniers de 1,5 mm² (0,06 po²) jusqu'à 240 mm² (9,45 po²).

Matériaux standards

- Enveloppe : glass reinforced plastic (GRP)
- Joint du couvercle : silicone
- Plaque de montage : en acier zingué
- Quincaillerie et attaches : acier inox

Options

- Plaque signalétique
- Matériau plaque d'ajour: acier inox, contacter un représentant commercial local.
- Consultez l'usine pour perçages et montages personnalisés

Certifications et conformités ATEX/IECEx

- Gaz : Zones 1 et 2
 - Conforming à directive 2014/34/EU : Ⓢ II 2G
 - Type de protection : Ex eb IIC T5/T6 Gb, Ex ia IIC T5/T6 Gb, Ex eb ia IIC T5/T6 Gb
 - Classe de température : T6 à T5
- Poussières : Zone 21 et 22
 - Conforming à directive 2014/34/EU : Ⓢ II 2D
 - Type de protection : Ex tb IIC T80°C/T95°C Db



- Température de surface : T80°C à T95°C
- Température ambiante :
 - -35 °C up to +40 °C (-31 °F up to +104 °F) (@T6) and -35 °C up to +55 °C (-31 °F up to +131 °F) (@T6)
- Certificat ATEX : ⒸE2460 ExVeritas 18 ATEX 0329X, ⒸE2460 ExVeritas 18 ATEX 0327U, ⒸE2804 ExVeritas 18 ATEX 0329X, ⒸE2804 ExVeritas 18 ATEX 0327U
- Certificat IECEx : IECEx EXV 18.0005X, IECEx EXV 18.0004X
- Indice de protection suivant EN/IEC 60529 : IP66

Série ATX™ AGE Boîtiers en polyester renforcé de verre

Sécurité augmentée

ATEX/IECEX : Zone 1 et 2 – 21 et 22

Codification des références catalogue — Série AGE Boîtiers en polyester renforcé de verre — Type 1

<u>AGE</u>	<u>18</u>	<u>26</u>	<u>12</u>
Série :		Dimensions largeur mm (po) :	
AGE : Boîtes de jonction certifiées		18 - 180 (7,09) 36 - 360 (14,17)	
ATEX/IECEX		22 - 220 (8,66) 40 - 400 (15,75)	
		26 - 260 (10,24) 45 - 450 (17,72)	
		33 - 330 (12,99) 52 - 520 (20,47)	
	Dimensions hauteur mm (po) :		Dimensions profondeur mm (po) :
	18 - 180 (7,09) 36 - 360 (14,17)		12 - 120 (4,72)
	22 - 220 (8,66) 40 - 400 (15,75)		16 - 160 (6,30)
	26 - 260 (10,24) 45 - 450 (17,72)		17 - 170 (6,69)
	33 - 330 (12,99) 52 - 520 (20,47)		22 - 220 (8,66)
			24 - 240 (9,45)

Codification des références catalogue — Série AGE Boîtiers en polyester renforcé de verre — Type 2

<u>AGE</u>	<u>11</u>	<u>14</u>	<u>10</u>
Série :		Dimensions largeur mm (po) :	
AGE : Boîtes de jonction certifiées		11 - 110 (4,33)	
ATEX/IECEX		13 - 130 (5,12)	
		14 - 139 (5,47)	
		22 - 220 (8,66)	
	Dimensions hauteur mm (po) :		Dimensions profondeur mm (po) :
	11 - 110 (4,33)		08 - 86 (3,39)
	13 - 130 (5,12)		10 - 100 (3,93)
	14 - 139 (5,47)		12 - 120 (4,72)
	22 - 220 (8,66)		

Codification des références catalogue — Série AGE Boîtiers en polyester renforcé de verre — Type 3

<u>AGE</u>	<u>42</u>	<u>72</u>	<u>16</u>
Série :		Dimensions largeur mm (po) :	
AGE : Boîtes de jonction certifiées		42 - 420 (16,54)	
ATEX/IECEX		72 - 720 (28,35)	
	Dimensions hauteur mm (po) :		Dimensions profondeur mm (po) :
	42 - 420 (16,54)		16 - 160 (6,30)
	72 - 720 (28,35)		24 - 240 (9,45)

Série ATX™ AGE Boîtiers en polyester renforcé de verre

Sécurité augmentée

ATEX/IECEx : Zone 1 et 2 – 21 et 22

Informations sur le boîtier — Type 1 — Dimensions en millimètres (pouces)

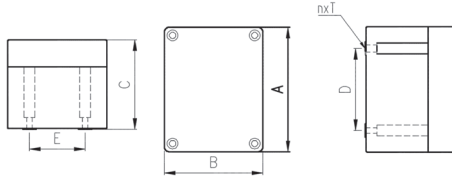

A	B	C	D	E	N	T	Catag Number
180 (7,09)	260 (10,24)	120 (4,72)	163 (6,42)	200 (7,87)	4 (0,16)	Ø 7 (0,28)	AGE182612
220 (8,66)	360 (14,17)	120 (4,72)	200 (7,87)	296 (11,65)	4 (0,16)	Ø 9 (0,35)	AGE223612
220 (8,66)	360 (14,17)	170 (6,69)	200 (7,87)	296 (11,65)	4 (0,16)	Ø 9 (0,35)	AGE223617
260 (10,24)	180 (7,09)	120 (4,72)	200 (7,87)	163 (6,42)	4 (0,16)	Ø 7 (0,28)	AGE261812
330 (12,99)	450 (17,72)	160 (6,30)	304 (11,97)	379 (14,92)	4 (0,16)	Ø 9 (0,35)	AGE334516
330 (12,99)	450 (17,72)	240 (9,45)	304 (11,97)	379 (14,92)	4 (0,16)	Ø 9 (0,35)	AGE334524
360 (14,17)	220 (8,66)	120 (4,72)	296 (11,65)	200 (7,87)	4 (0,16)	Ø 9 (0,35)	AGE362212
360 (14,17)	220 (8,66)	170 (6,69)	296 (11,65)	200 (7,87)	4 (0,16)	Ø 9 (0,35)	AGE362217
360 (14,17)	360 (14,17)	120 (4,72)	297 (11,69)	340 (13,39)	4 (0,16)	Ø 9 (0,35)	AGE363612
360 (14,17)	360 (14,17)	170 (6,69)	297 (11,69)	340 (13,39)	4 (0,16)	Ø 9 (0,35)	AGE363617
400 (15,75)	520 (20,47)	220 (8,66)	383 (15,08)	457 (17,99)	4 (0,16)	Ø 10 (0,39)	AGE405222
450 (17,72)	330 (12,99)	160 (6,30)	379 (14,92)	304 (11,97)	4 (0,16)	Ø 9 (0,35)	AGE453316
450 (17,72)	330 (12,99)	240 (9,45)	379 (14,92)	304 (11,97)	4 (0,16)	Ø 9 (0,35)	AGE453324
520 (20,47)	400 (15,75)	220 (8,66)	457 (1,77)	383 (15,08)	4 (0,16)	Ø 10 (0,39)	AGE524022

Boîtes de jonction et Coffrets

Série ATX™ AGE Boîtiers en polyester renforcé de verre

Sécurité augmentée

ATEX/IECEx : Zone 1 et 2 – 21 et 22

Informations sur le boîtier — Type 2 — Dimensions en millimètres (pouces)

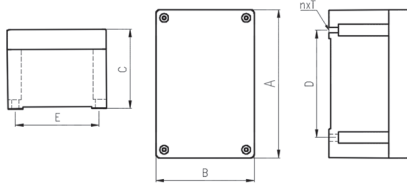

A	B	C	D	E	N	T	Catalog Number
110 (4,33)	139 (5,47)	100 (3,93)	96 (3,78)	91 (3,58)	2 (0,08)	Ø 6 (0,24)	AGE111410
130 (5,12)	130 (5,12)	86 (3,39)	86 (3,39)	116 (4,57)	2 (0,08)	Ø 6 (0,24)	AGE131308
130 (5,12)	220 (8,66)	120 (4,72)	116 (4,57)	172 (6,77)	2 (0,08)	Ø 6 (0,24)	AGE132212
139 (5,47)	110 (4,33)	100 (3,93)	91 (3,58)	96 (3,78)	2 (0,08)	Ø 6 (0,24)	AGE141110
220 (8,66)	130 (5,12)	120 (4,72)	172 (6,77)	116 (4,57)	2 (0,08)	Ø 6 (0,24)	AGE221312

Informations sur le boîtier — Type 3 — Dimensions en millimètres (pouces)

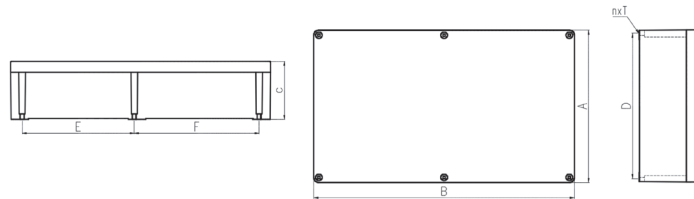

A	B	C	D	E	F	N	T	Catalog Number
420 (16,54)	720 (28,35)	160 (6,30)	401 (15,79)	311 (12,24)	346 (13,62)	6 (0,24)	Ø 10 (0,39)	AGE427216
420 (16,54)	720 (28,35)	240 (9,45)	401 (15,79)	311 (12,24)	346 (13,62)	6 (0,24)	Ø 10 (0,39)	AGE427224
720 (28,35)	420 (16,54)	160 (6,30)	401 (15,79)	311 (12,24)	346 (13,62)	6 (0,24)	Ø 10 (0,39)	AGE724216
720 (28,35)	420 (16,54)	240 (9,45)	401 (15,79)	311 (12,24)	346 (13,62)	6 (0,24)	Ø 10 (0,39)	AGE724224

Série ATX™ AGE Boîtiers en polyester renforcé de verre

Sécurité augmentée

ATEX/IECEx : Zone 1 et 2 – 21 et 22

Disposition de l'entrée des câbles

Remarque : Les informations sont uniquement à titre de référence. Pour les conditions d'utilisation d'une boîte de jonction électrique, veuillez contacter votre représentant commercial local.

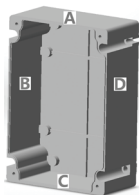

M20		M25		M32		M40		M50		M63		Référence catalogue
A/C	B/D	A/C	B/D	A/C	B/D	A/C	B/D	A/C	B/D	A/C	B/D	
2	2	1	1	1	1	1	1	—	—	—	—	AGE111410
2	2	2	1	—	—	—	—	—	—	—	—	AGE131308
8	4	4	2	3	1	2	1	-	-	-	-	AGE132212
2	2	1	1	1	1	1	1	-	-	-	-	AGE141110
8	6	5	3	3	2	2	1	—	—	—	—	AGE182612
4	8	2	4	1	3	1	2	—	—	—	—	AGE221312
12	8	8	4	5	3	3	2	—	—	—	—	AGE223612
20	13	14	9	9	5	6	3	3	2	2	1	AGE223617
6	8	3	5	2	3	1	2	—	—	—	—	AGE261812
24	20	17	12	12	8	7	7	4	3	3	2	AGE334516
24	20	17	12	12	8	7	7	4	3	3	2	AGE334524
8	12	4	8	3	5	2	3	—	—	—	—	AGE362212
13	20	9	14	5	9	3	6	2	3	1	2	AGE362217
14	12	9	7	5	4	4	3	-	-	-	-	AGE363612
25	20	16	14	11	8	8	6	4	3	3	2	AGE363617
51	35	33	25	22	17	15	11	9	7	7	5	AGE405222
44	24	30	16	16	11	11	6	6	4	5	3	AGE427216
44	24	30	16	16	11	11	6	6	4	5	3	AGE427224
20	24	12	17	8	12	7	7	3	4	2	3	AGE453316
20	24	12	17	8	12	7	7	3	4	2	3	AGE453324
35	51	25	33	17	22	11	15	7	9	5	7	AGE524022
24	44	16	30	11	16	6	11	4	6	3	5	AGE724216
24	44	16	30	11	16	6	11	4	6	3	5	AGE724224

Boîtes de jonction et Coffres

Série ATX™ AGE Boîtiers en polyester renforcé de verre

Sécurité augmentée

ATEX/IECEx : Zone 1 et 2 – 21 et 22

Disposition du bornier

Remarque : Les informations sur la quantité et la disposition des borniers ci-dessous sont fournies à titre de référence uniquement.
Pour des arrangements personnalisés, veuillez contacter votre représentant commercial local.

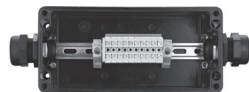

Taille du boîtier Dimensions en millimètres (pouces)	Puissance/courant maximum (T6 at 40 °C) Puissance (W)	Capacité du terminal (mm²)								
		2,5	4	6	10	16	35	50	70	95
77x82x56 (3,03x3,23x2,20)	3,07	5	4	—	—	—	—	—	—	—
77x112x56 (3,03x4,41x2,20)	3,76	11	9	—	—	—	—	—	—	—
77x162x56 (3,03x6,38x2,20)	4,91	21	18	—	—	—	—	—	—	—
77x232x56 (3,03x9,13x2,20)	6,52	35	29	—	—	—	—	—	—	—
110x139x100 (4,33x 5,47x 3,94)	8,72	13	11	9	7	6	—	—	—	—
122x220x90 (4,80x8,66x3,54)	11,14	33	27	21	16	14	—	—	—	—
130x130x86 (5,12x5,12x 3,39)	7,65	11	10	7	6	5	—	—	—	—
130x220x120 (5,12x8,66x4,72)	15,11	33	27	21	17	14	10	9	—	—
160x260x90 (6,30x10,24x3,54)	13,55	39	32	25	20	16	—	—	—	—
160x360x90 (6,30x14,17x3,54)	17,25	58	49	37	30	24	—	—	—	—
180x260x120 (7,09x10,24x4,72)	18,73	38	32	25	20	17	12	11	—	—
220x360x120 (8,66x14,17x4,72)	24,97	60	50	38	30	25	19	16	—	—
220x360x170 (8,66x14,17x6,69)	35,37	60	50	38	30	25	19	16	15	11
330x450x160 (12,99x17,72x6,30)	44,02	140	116	90	70	60	44	38	34	26
330x450x240 (12,99x17,72x9,45)	66,04	140	116	90	70	60	44	38	34	26
360x360x120 (14,17x14,17x4,72)	29,57	150	120	96	78	63	45	39	24	18
360x360x170 (14,17x14,17x6,69)	41,89	150	120	96	78	63	45	39	24	18
400x520x220 (15,75x9,84x8,66)	71,07	264	222	168	135	114	84	65	44	34
420x720x160 (16,53x 28,35x6,30)	65,71	360	300	228	180	150	111	99	60	44
420x720x240 (16,53x 28,35x9,45)	98,56	360	300	228	180	150	111	99	60	44

Série ATX™ JBEA et ECEA Boîtes de jonction et coffrets sur mesure en aluminium

Sécurité augmentée

ATEX/IECEx : Zone 1 et 2 – 21 et 22

Applications

- Conçues pour les zones 1 ou 2 où sont présents des gaz, des vapeurs ou des poussières inflammables de manière continue ou par intermittence.
- Idéales pour une utilisation dans des atmosphères humides ou corrosives.
- Raffineries de pétrole ou de produits chimiques et autres sites de traitement industriel.
- Utilisation en zone 21 ou 22 où sont présents des poussières inflammables de manière continue ou par intermittence.
- Usines de traitement des produits alimentaires, laiteries, brasseries, silos et autres sites.
- Série JBEA:
 - Boîtes de jonction pour bornes de raccordement électrique à faible tension et instrumentation dans les zones à risques.
 - Consultez les données techniques afin de définir le nombre autorisé de bornes de raccordement et d'entrées de câbles.
- Série ECEA:
 - Enveloppe pour application de distribution et de commande. Peut être équipées par nos soins de nombreux composants (unités de commande, interrupteurs, disjoncteurs, transformateurs, appareils de mesure, etc.).



PCe Type



CAe Type

Caractéristiques

- Température de fonctionnement :
 - Type PCe : -55 °C à +60 °C (-67 °F à 140 °F)
 - Type CAe : -40 °C à +55 °C (-40 °F à 131 °F)
- Montage rail.
- Consultez les données techniques afin de définir le nombre et la taille autorisés de bornes et des entrées de câble.

Matériaux standards

- Boîtes : alliage d'aluminium marin de couleur grise
- Visserie : acier inoxydable

Options

- Etiquettes de repère.
- Consultez notre vendeur pour :
 - Le perçage et le montage personnalisés dans notre usine.

Certifications et conformités ATEX/IECEx

- Type certifié : PCe
 - Gaz : Zones 1 et 2
 - Conforme à la directive ATEX 2014/34/UE : Ⓢ II 2 G
 - Type de protection : Ex e II, Ex ia IIC, Ex ib IIC, Ex de IIC
 - Temperature class : T6 pour $T_a \leq +40$ °C (+104 °F), T5 pour $T_a \leq +60$ °C (+140 °F)
 - Poussières : Zones 21 et 22
 - Conforme à la directive ATEX 2014/34/UE : Ⓢ II 2 D
 - Type de protection : Ex tD A21
 - Température de surface : T80 °C à T95 °C (T176 °F à T203 °F)
 - Température ambiante : -55 °C à +60 °C (-67 °F à +140 °F)
 - Certificat ATEX : LCIE 00 ATEX 6047
 - Indice de protection suivant EN/IEC 60529 : IP66

- Type certifié : CAe
 - Gaz : Zones 1 et 2
 - Conforme à la directive ATEX 2014/34/UE : Ⓢ II 2 G
 - Type de protection : Ex e II, Ex ia IIC, Ex ib IIC, Ex de IIC
 - Classe de température : T6 à T2
 - Poussières : Zones 21 et 22
 - Conforme à la directive ATEX 2014/34/UE : Ⓢ II 2 D
 - Type de protection : Ex tD A21
 - Température de surface : T80 °C à T290 °C (T176 °F à T554 °F)
 - Certificat ATEX : LCIE 02 ATEX 6248X
 - Certificat IECEx : IECEx LCI 04.0016X
 - Indice de protection suivant EN/IEC 60529 : IP66

Série ATX™ JBEA et ECEA Boîtes de jonction et coffrets sur mesure en aluminium

Sécurité augmentée

ATEX/IECEx : Zone 1 et 2 – 21 et 22

Codification des références catalogue — Série JBEA et ECEA Boîtes de jonction et coffrets sur mesure en aluminium

JB Série : JB - Boîtes de jonction Certifiées ATEX/IECEx	E Méthode de protection : E - Sécurité augmentée I - Sécurité intrinsèque	A Matériaux : A - Aluminium	12 Dimensions longueur mm (po) : 12 - 120 (4,72) 17 - 170 (6,69) 21 - 215 (8,47)	11 Dimensions largeur mm (po) : 11 - 110 (4,33) 20 - 205 (8,07) 38 - 380 (14,96)	09 Dimensions profondeur mm (po) : 09 - 91 (3,58) 13 - 130 (5,12) 19 - 190 (7,48)	# Options: (Les options doivent être indiquées par ordre alphabétique) # - Enveloppe personnalisée (Une référence à 6 chiffres sera définie par l'usine)
-----------------------------------------------------------------------	-------------------------------------------------------------------------------------------	------------------------------------------	-----------------------------------------------------------------------------------------------------	-----------------------------------------------------------------------------------------------------	------------------------------------------------------------------------------------------------------	--------------------------------------------------------------------------------------------------------------------------------------------------------------------------

Série JBEA: Boîtes de jonction Ex e II en aluminium



Pour utilisation avec des bornes certifiées Ex uniquement (non fournies)
 Rail de montage fourni.
 Étiquette Gravoply jaune avec lettres noires.

Série ECEA: Enveloppe en aluminium pour applications du tableau de distribution et de commande





Conçues pour loger de nombreux composants (unités de commande, interrupteur, disjoncteurs, transformateurs, appareils de mesure, etc.).
 Doivent être personnalisées dans nos ateliers avec la référence catalogue suivante :
 Remplacer JB par EC, puis ajouter les derniers chiffres et “#” pour personnaliser les boîtes. Exemple: ECEA 212013#

Type	Dimensions L x W x D mm (po)	Longueur maxi du rail mm (po)	Poids kg (lb)	Volume dm³ (in³)	Référence catalogue	
					Série JBEA	Série ECEA
PCe1	120,0 x 110,0 x 95,0 (4,72 x 4,33 x 3,74)	94,0 (201,00)	1,0 (2,20)	2,2 (134,25)	JBEA121109	ECEA121109#
PCe2	170,0 x 110,0 x 95,0 (6,69 x 4,33 x 3,74)	144,0 (291,00)	1,3 (2,87)	2,7 (164,76)	JBEA171109	ECEA171109#
PCe3	230,0 x 110,0 x 95,0 (9,10 x 4,33 x 3,74)	204,0 (399,00)	1,6 (3,53)	5,2 (317,32)	JBEA231109	ECEA231109#
CAe1	215,0 x 205,0 x 130,0 (8,47 x 8,07 x 5,12)	191,0 (376,00)	4,0 (8,82)	13,0 (793,30)	JBEA212013	ECEA212013#
CAe2	320,0 x 205,0 x 130,0 (12,60 x 8,07 x 5,12)	293,0 (559,00)	5,0 (11,02)	23,0 (1403,60)	JBEA322013	ECEA322013#
CAe5	480,0 x 380,0 x 190,0 (18,90 x 14,96 x 7,48)	335,0 (635,00)	11,0 (24,25)	53,0 (3234,30)	JBEA483819	ECEA483819#

Série ATX™ JBEA et ECEA Boîtes de jonction et coffrets sur mesure en aluminium

Sécurité augmentée

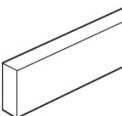
ATEX/IECEx : Zone 1 et 2 – 21 et 22

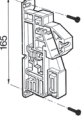
Accessoires		Type de boîte	Longueur du rail mm (po)	Référence catalogue	Emb
	Rail symétrique en acier zingué <i>Pour fixation directe. Jeu de deux entretoises de 60 mm (2,36 po) fourni.</i>	CAe1	191 (7,52)	JBEPDR215	1
		CAe2	293 (11,54)	JBEPDR320	1
	Barre en cuivre – 12 x 4 mm (0,47 x 0,16 po) <i>Barre en cuivre non perforée pour connecteurs.</i>		160 (6,30)	097270	1
			200 (7,87)	097271	1
			310 (12,20)	097272	1
			500 (19,68)	097273	1
			690 (27,17)	097274	1
	Connecteur pour barre en cuivre – 12 x 4 mm (0,47 x 0,16 po) Capacité 1,5 mm ² à 4 mm ² (0,002 po ² à 0,006 po ²). Capacité 6 mm ² à 16 mm ² (0,009 po ² à 0,025 po ²).			097203	1
				097204	1
	Support latéral isolé – Jeu de deux pièces <i>Pour montage rails symétriques, asymétriques et barre de cuivre 12 x 2 mm (0,47 x 0,08 po) ou 12 x 4 mm (0,47 x 0,16 po). Consultez la page des données dimensionnelles pour plus de détails.</i>			096115	1

Boîtes de jonction et Coffrets

Série JBEA pour application en boîtes de jonction

La taille de boîte de jonction nécessaire pour répondre à vos besoins peut être sélectionnée à l'aide du tableau ci-dessous. Nous vous offrons également la possibilité de percer et d'équiper des boîtes à l'aide du guide disponibles en ligne : www.appleton.emerson.com.

1. Définir les entrées de câble maximales selon le nombre de modules disponibles par côté :

Entrée de câble	Nombre de modules
M20	1
M25	1
M32	1
M40	2
M50	3

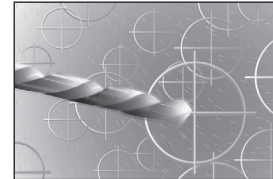
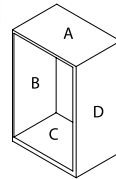

Type	Dimensions mm (po)			Nombre de modules		Taille maximale autorisée	Dimensions bornes H – mm (po)
	Longueur	Largeur	Profondeur	A/C	B/B		
PCe1	120 (4,72)	110 (4,33)	95 (3,74)	2	2	M25	110 (4,33)
PCe2	170 (6,69)	110 (4,33)	95 (3,74)	2	3	M32	110 (4,33)
PCe3	230 (8,46)	110 (4,33)	95 (3,74)	2	4	M32	110 (4,33)
CAe1	215 (8,47)	205 (8,07)	130 (5,12)	11	8	M50	205 (8,07)
CAe2	320 (12,60)	205 (8,07)	130 (5,12)	18	8	M50	205 (8,07)
CAe5	575 (22,64)	380 (14,96)	190 (7,48)	34	25	M50	380 (14,96)

2. Nombre de rails selon les dimensions physiques — Nombre maximal de rails horizontaux :

Type	Capacité de borne mm ² (po ²)						
	2,5 (0,0039)	4,0 (0,0062)	6,0 (0,0093)	10,0 (0,0155)	16,0 (0,0248)	35,0 (0,0543)	50,0 (0,0775)
PCe1/2/3	1	1	1	1	0	0	0
CAe1/2	1	1	1	1	1	1	0
CAe5	3	3	2	2	2	1	1

Série ATX™ JBEA et ECEA Boîtes de jonction et coffrets sur mesure en aluminium

Sécurité augmentée

ATEX/IECEx : Zone 1 et 2 – 21 et 22

3. Définir le nombre maximal de bornes selon la puissance dissipée :

- Les boîtes de jonction utilisées pour l'instrumentation présentent de faibles courants. Il n'y a par conséquent aucun risque d'échauffement quel que soit le nombre de bornes présentes dans la boîte.
- Pour les applications autres que l'instrumentation, les tableaux suivants vous permettent de définir votre boîte de jonction selon le nombre de bornes et le courant maximal autorisé.
- Pour les bornes équipées de connexions transversales, consultez l'usine.

Pour d'autres configurations, veuillez consulter le guide disponible sur notre site internet : www.appleton.emerson.com.

		Type		
		CSPe1 120 x 120 x 91 mm (5 x 5 x 4 po)	CSPe2 120 x 170 x 91 mm (7 x 5 x 4 po)	CSPe3 120 x 230 x 91 mm (9 x 5 x 4 po)
Classe de température : T6				
2,5 mm ² (0,004 po ²)	Quantité	12	22	33
	I Maximum	15 A	13 A	12 A
4,0 mm ² (0,006 po ²)	Quantité	10	18	28
	I Maximum	20 A	19 A	16 A
6,0 mm ² (0,009 po ²)	Quantité	7	14	21
	I Maximum	32 A	27 A	24 A
10,0 mm ² (0,016 po ²)	Quantité	4	6	8
	I Maximum	50 A	50 A	50 A

		Type		
		CAe1 200 x 215 x 150 mm (8 x 9 x 6 po)	CAe2 200 x 320 x 150 mm (8 x 13 x 6 po)	CAe4 200 x 575 x 150 mm (8 x 23 x 6 po)
Classe de température : T6 @ Ta +40 °C (+104 °F) T5 @ Ta +55° C (+131 °F)				
2,5 mm ² (0,004 po ²)	Quantité	20	21	38
	I Maximum	16 A	16 A	16 A
4,0 mm ² (0,006 po ²)	Quantité	19	20	38
	I Maximum	20 A	20 A	20 A
6,0 mm ² (0,009 po ²)	Quantité	12	13	23
	I Maximum	32 A	32 A	32 A
10,0 mm ² (0,016 po ²)	Quantité	10	11	30
	I Maximum	40 A	40 A	32 A
16,0 mm ² (0,024 po ²)	Quantité	8	10	22
	I Maximum	28 A	27 A	26 A
25,0 mm ² (0,039 po ²)	Quantité	8	8	20
	I Maximum	67 A	73 A	60 A
35,0 mm ² (0,054 po ²)	Quantité	8	8	12
	I Maximum	79 A	86 A	100 A

Série ATX™ JBEA et ECEA Boîtes de jonction et coffrets sur mesure en aluminium

Sécurité augmentée

ATEX/IECEx : Zone 1 et 2 – 21 et 22

Dimensions en millimètres (pouces)

PCe1 à PCe3

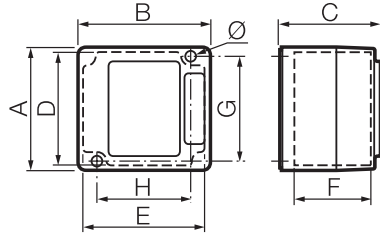

CAe1 à CAe5

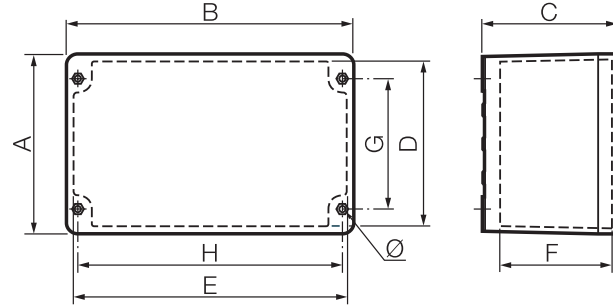

Type	Extérieur			Intérieur			Fixation		Epai	Ø
	A	B	C	D	E	F	G	H		
PCe1	110 (4,33)	120 (4,72)	95 (3,74)	100 (3,94)	110 (4,33)	70 (2,76)	94 (3,70)	84 (3,31)	20 (0,79)	5,0 (0,20)
PCe2	110 (4,33)	170 (6,69)	95 (3,74)	100 (3,94)	160 (6,30)	70 (2,76)	94 (3,70)	134 (5,28)	20 (0,79)	5,0 (0,20)
PCe3	110 (4,33)	230 (9,10)	95 (3,74)	100 (3,94)	220 (8,66)	70 (2,76)	94 (3,70)	194 (7,64)	20 (0,79)	5,0 (0,20)
CAe1	205 (8,07)	215 (8,47)	130 (5,12)	190 (7,48)	200 (7,87)	105 (4,13)	146 (5,75)	186 (7,32)	10 (0,39)	6,5 (0,26)
CAe2	205 (8,07)	320 (12,60)	130 (5,12)	190 (7,48)	305 (12,01)	105 (4,13)	146 (5,75)	290 (11,42)	10 (0,39)	6,5 (0,26)
CAe5	480 (18,90)	380 (14,96)	190 (7,48)	378 (14,88)	279 (10,98)	132 (5,20)	385 (15,16)	285 (11,22)	13 (0,51)	7,0 (0,28)

Support latéral isolé (support de rail) 096115

Capacité d'équipement

Type	L	M
CAe1	105 (4,13)	129 (5,08)
CAe2	206 (8,11)	234 (9,21)
CAe5	315 (12,40)	345 (13,58)

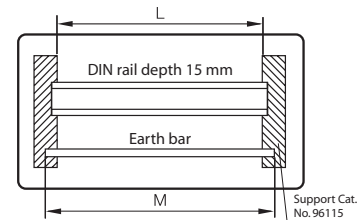
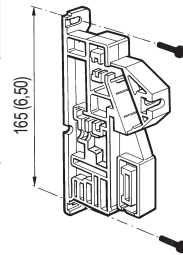

Support Cat. No. 96115

Série ATX™ JBEA Boîtes de jonction pré-perçées en aluminium

Sécurité augmentée

ATEX/IECEX : Zone 1 et 2 – 21 et 22

Applications

- Boîtes de jonction conçues pour faciliter les raccordements électriques dans les zones à risques.
- Utilisation en zone 1 ou 2 où sont présents des gaz ou des vapeurs inflammables de manière continue ou par intermittence.
- Idéales pour une utilisation dans des atmosphères humides ou corrosives.
- Raffineries de pétrole ou de produits chimiques et autres sites de traitement industriel.
- Utilisation en zone 21 ou 22 où sont présents des poussières inflammables de manière continue ou par intermittence.
- Usines de traitement des produits alimentaires, laiteries, brasseries, silos et autres sites.

Caractéristiques

- Température de fonctionnement:
 - Type PCe : -55 °C à +60 °C (-67 °F à +140 °F)
 - Type CAe : -40 °C à +55 °C (-40 °F à +131 °F)
- Pour une utilisation avec des bornes de raccordement certifiées Ex uniquement.
- Vis Série en acier inox.
- Etiquette Gravoply jaune avec lettres noires.
- Perçées et équipées en usine.

Matériaux standards

- Boîtes : alliage d'aluminium marin de couleur grise
- Visserie : acier inoxydable

Options

- Pour une utilisation autre que des bornes de raccordement Ex, voir la section sur les enveloppes et les coffrets de commande série ECEA.

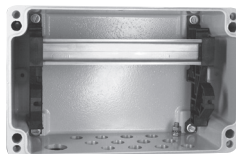

Sans bornes

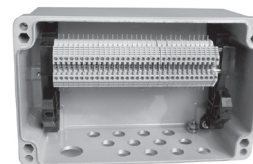

Avec bornes

Certifications et conformités ATEX/IECEX

- Type certifié : PCe
 - Gaz : Zones 1 et 2
 - Conforme à la directive ATEX 2014/34/UE : Ⓢ II 2 G
 - Type de protection : Ex e II, Ex eia IIC, Ex eib IIC
 - Classe de température : T6
 - Poussières : Zones 21 et 22
 - Conforme à la directive ATEX 2014/34/UE : Ⓢ II 2 D
 - Type de protection : Ex tD A21
 - Température de surface : T80 °C (T176 °F)
 - Température ambiante : -50 °C à +60 °C (-58 °F à +140 °F)
 - Certificat ATEX : LCIE 00 ATEX 6047
- Type certifié : CAe
 - Gaz : Zones 1 et 2
 - Conforme à la directive ATEX 2014/34/UE : Ⓢ II 2 G
 - Type de protection : Ex e II, Ex eia IIC, Ex eib IIC
 - Classe de température : T6 pour Ta ≤ +40 °C (+104 °F); T5 pour +40 °C ≤ Ta ≤ +55 °C (+104 °F ≤ Ta ≤ +131 °F)
 - Poussières : Zones 21 et 22
 - Conforme à la directive ATEX 2014/34/UE : Ⓢ II 2 D
 - Type de protection : Ex tD A21
 - Température ambiante : T80 °C à T96 °C (T176 °F à T205 °F)
 - Certificat ATEX : LCIE 02 ATEX 6248X
 - Certificat IECEX : IECEX LCI 04.0016X
- Indice de protection suivant EN/IEC 60529 : IP66

Codification des références catalogue — Série JBEA Boîtes de jonction pré-perçées en aluminium

JB	E	A	12	11	09	D1
Série : JB - Boîtes de jonction Certifiées ATEX/IECEX		Matériaux : A - Aluminium		Dimensions largeur mm (po): 11 - 110 (4,33) 20 - 205 (8,07) 38 - 380 (14,96)		Options: (Les options doivent être indiquées par ordre alphabétique) D1 - 5 x M20 D2 - 4 x M20 + 1 x M25 D3 - 7 x M20 + 1 x M25 D5 - 7 x M20 + 1 x M25 D6 - 12 x M20 + 1 x M32 D7 - 19 x M20 + 1 x M32 D8 - 27 x M20 + 1 x M40 P - Câble non armé A - Câble armé L - Câble armé à gaine de plomb E - Plaque à continuité de masse en laiton # - Enveloppe personnalisée (Une référence à 6 chiffres sera attribuée au moment de la commande)
	Méthode de protection : E - Sécurité augmentée I - Sécurité intrinsèque		Dimensions longueur mm (po): 12 - 120 (4,72) 17 - 170 (6,69) 21 - 215 (8,47)	Dimensions longueur mm (po): 32 - 320 (9,06) 48 - 480 (18,90)	Dimensions profondeur mm (po): 09 - 91 (3,58) 13 - 130 (5,12) 19 - 190 (7,48)	

Série ATX™ JBEA Boîtes de jonction pré-perçées en aluminium

Sécurité augmentée

ATEX/IECEx : Zone 1 et 2 – 21 et 22

Boîtes de jonction Ex e II en aluminium, percées en usine

Equipées de : Une étiquette Gravoply jaune avec lettres noires. Un rail symétrique zingué horizontal. Utilisation uniquement avec des bornes Ex (non fournies). Une borne de terre intérieure. Vis M5 extérieure. Entrée de câble et bouchons à commander séparément.

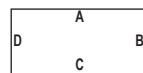

Type	Dimensions L x W x D mm (po)	Longueur de rail maximale mm (po)	Trous taraudés par face				Poids kg (lb)	Volume dm ³ (in ³)	Référence catalogue
			A	B	C	D			
PCe1	120 x 110 x 95 (4,72 x 4,33 x 3,74)	62,0 (2,44)	1 x M20	1 x M20	2 x M20	1 x M20	1,0 (2,20)	2,2 (134,25)	JBEA121109D1
PCe2	170 x 110 x 95 (6,69 x 4,33 x 3,74)	112,0 (4,41)	—	1 x M20	2 x M20 1 x M25	1 x M20	1,3 (2,87)	2,7 (164,76)	JBEA171109D2
PCe3	230 x 110 x 95 (9,10 x 4,33 x 3,74)	172,0 (6,77)	—	2 x M20	3 x M20 1 x M25	2 x M20	1,6 (3,53)	5,2 (317,32)	JBEA231109D3

Boîtes de jonction Exe II en aluminium, percées en usine, pour instrumentation

Equipées de : Une étiquette Gravoply jaune avec lettres noires. Un jeu de deux supports latéraux isolés (096115). Un rail symétrique zingué horizontal. Utilisation uniquement avec des bornes Ex (non fournies). Possibilité d'installer des barres de cuivre 12 x 2 mm (0,47 x 0,08 po) ou 12 x 4 mm (0,47 x 0,16 po). Entrée de câble et bouchons à commander séparément. Borne de terre traversante M8.

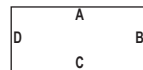

Type	Dimensions L x W x D mm (po)	Câble	Longueur de rail maximale mm (po)	Trous taraudés Côté C	Poids kg (lb)	Volume dm ³ (in ³)	Référence catalogue
CAe1	215 x 205 x 130 (8,47 x 8,07 x 5,12)	7 Pairs	221 (105)	1 x M25 7 x M20	4 (8,82)	13 (793,3)	JBEA212013D5
CAe2	320 x 205 x 130 (12,60 x 8,07 x 5,12)	12 Pairs	403 (206)	1 x M32 12 x M20	5 (11,02)	23 (1403,6)	JBEA322013D6
CAe5	480 x 380 x 190 (18,90 x 14,96 x 7,48)	27 Pairs	599 (315)	1 x M40 27 x M20	11 (24,25)	53 (3234,3)	JBEA483819D8

Bornier de raccordement Ex monté en usine pour boîtes de jonction ci-dessus

Bornes de raccordement à vis avec barrettes de continuité de blindage.



Pour boîtes de jonction	Câble	Nb de bornes 0,5/2,5 mm ² (0,0008/0,004 po ²) Qté.	Nb de barrettes de blindage Qté.	Poids kg (lb)	Volume dm ³ (in ³)	Référence catalogue
215 x 205 x 130 (8,47 x 8,07 x 5,12)	7 Pairs	14	7	0,3 (0,66)	0,5 (30,5)	096039
320 x 205 x 130 (12,60 x 8,07 x 5,12)	12 Pairs	24	12	0,4 (0,88)	1,1 (63,1)	096041
480 x 380 x 190 (18,90 x 14,96 x 7,48)	27 Pairs	54	27	0,6 (1,32)	1,7 (103,7)	096044

Série ATX™ JBEA Boîtes de jonction pré-perçées en aluminium

Sécurité augmentée

ATEX/IECEx : Zone 1 et 2 – 21 et 22

Boîtes de jonction Ex e II en aluminium équipées de bornes et percées pour câbles non armés pour instrumentation

Equipées de : Bornes de raccordement beiges montées horizontalement. Barre de cuivre avec connecteurs ou barrettes de blindage. Etiquette Gravoply jaune avec lettres noires. Entrées taraudées M16 à M50. Entrée de câble et bouchons à commander séparément.



Câbles non armé



Type	Bornier 0,5/2,5 mm ² (0,0008/0,004 po ²) Qty.	Borne de terre 0,5/2,5 mm ² (0,0008/0,004 po ²) Qty.	Barre en cuivre 10 x 3 mm (0,39 x 0,12 po) Qty.	Connecteurs 0,5/2,5 mm ² (0,0008/0,004 po ²) Qty.	Barrettes de blindage Qté.	Entrée pour câble multi- conducteurs Qté. 1	Entrée pour câble mono- conducteur Qté.	Référence catalogue
Cable U1000 RO2V — Entrées de câble M20								
CAe1	07G1.5	7	1	5	—	M20	3	JBEA212013P01
CAe1	12G1.5	12	1	8	—	M25	6	JBEA212013P02
CAe2	19G1.5	19	1	11	—	M25	9	JBEA322013P03
CAe2	24G1.5	24	1	14	—	M32	12	JBEA322013P04
CAe2	27G1.5	27	1	15	—	M32	13	JBEA322013P05
CAe1	07G2.5	7	1	5	—	M20	3	JBEA212013P07
CAe1	12G2.5	12	1	8	—	M25	6	JBEA212013P08
CAe2	19G2.5	19	1	11	—	M32	9	JBEA322013P09
CAe2	24G2.5	24	1	14	—	M32	12	JBEA322013P10
CAe2	27G2.5	27	1	15	—	M32	13	JBEA322013P11
Cable EGSF — Entrées de câble M16								
CAe1	07IP05	14	—	—	7	M20	7	JBEA212013P21
CAe1	07IT05	21	—	—	7	M20	7	JBEA212013P22
CAe2	12IP05	24	—	—	12	M25	12	JBEA322013P23
CAe2	12IT05	36	—	—	12	M25	12	JBEA322013P24
CAe5	27IP05	54	—	—	27	M32	27	JBEA483819P26
CAe1	07IP09	14	—	—	7	M25	7	JBEA212013P27
CAe1	07IT09	21	—	—	7	M25	7	JBEA212013P28
CAe2	12IP09	24	—	—	12	M32	12	JBEA322013P29
CAe2	12IT09	36	—	—	12	M32	12	JBEA322013P30
CAe5	27IP09	54	—	—	27	M40	27	JBEA483819P32
Cable EISF — Entrées de câble M16								
CAe1	07IP05	15	—	—	8	M25	7	JBEA212013P41
CAe1	07IT05	22	—	—	8	M32	7	JBEA212013P42
CAe2	12IP05	25	—	—	13	M32	12	JBEA322013P43
CAe2	12IT05	37	—	—	13	M32	12	JBEA322013P44
CAe5	27IP05	55	—	—	28	M40	27	JBEA483819P46
CAe1	07IP09	15	—	—	8	M32	7	JBEA212013P47
CAe1	07IT09	22	—	—	8	M32	7	JBEA212013P48
CAe2	12IP09	25	—	—	13	M40	12	JBEA322013P49
CAe2	12IT09	37	—	—	13	M40	12	JBEA322013P50
CAe5	27IP09	55	—	—	28	M50	27	JBEA483819P52

Série ATX™ JBEA Boîtes de jonction pré-perçées en aluminium

Sécurité augmentée

ATEX/IECEx : Zone 1 et 2 – 21 et 22

Boîtes de jonction Ex e II en aluminium équipées de bornes et percées pour câble armés pour instrumentation

Equipées de : Bornes de raccordement beiges montées horizontalement. Barre de cuivre avec connecteurs ou barrettes de blindage. Étiquette Gravoply jaune avec lettres noires. Borne de terre intérieure M8. Entrées taraudées M20 à M50. Entrée de câble et bouchons à commander séparément.



Câbles armés



Type	Bornier 0,5/2,5 mm ² (0,0008/0,004 po ²) Qty.	Borne de terre 0,5/2,5 mm ² (0,0008/0,004 po ²) Qty.	Barre en cuivre 10 x 3 mm (0,39 x 0,12 po) Qty.	Connecteurs 0,5/2,5 mm ² (0,0008/0,004 po ²) Qty.	Barrettes de blindage Qté.	Entrée pour câble multi- conducteurs Qté. 1	Entrée pour câble momo- conducteur Qté.	Référence catalogue
Cable U1000 RVFV — Entrées de câble M20								
CAe1	07G1.5	7	1	5	—	M20	3	JBEA212013A01
CAe1	12G1.5	12	1	8	—	M20	6	JBEA212013A02
CAe2	19G1.5	19	1	11	—	M25	9	JBEA322013A03
CAe2	24G1.5	24	1	14	—	M25	12	JBEA322013A04
CAe2	27G1.5	27	1	15	—	M25	13	JBEA322013A05
CAe1	07G2.5	7	1	5	—	M20	3	JBEA212013A07
CAe1	12G2.5	12	1	8	—	M25	6	JBEA212013A08
CAe2	19G2.5	19	1	11	—	M25	9	JBEA322013A09
CAe2	24G2.5	24	1	14	—	M32	12	JBEA322013A10
CAe2	27G2.5	27	1	15	—	M32	13	JBEA322013A11
Cable EGFA — Entrées de câble M20								
CAe1	07IP05	14	7	—	7	M20	7	JBEA212013A21
CAe1	07IT05	21	7	—	7	M20	7	JBEA212013A22
CAe2	12IP05	24	12	—	12	M25	12	JBEA322013A23
CAe2	12IT05	36	12	—	12	M25	12	JBEA322013A24
CAe5	27IP05	54	27	—	27	M32	27	JBEA483819A26
CAe1	07IP09	14	7	—	7	M25	7	JBEA212013A27
CAe1	07IT09	21	7	—	7	M25	7	JBEA212013A28
CAe2	12IP09	24	12	—	12	M25	12	JBEA322013A29
CAe2	12IT09	36	12	—	12	M32	12	JBEA322013A30
CAe5	27IP09	54	27	—	27	M40	27	JBEA483819A32
Cable EIFA — Entrées de câble M20								
CAe1	07IP05	15	—	—	8	M25	7	JBEA212013A41
CAe1	07IT05	22	—	—	8	M25	7	JBEA212013A42
CAe2	12IP05	25	—	—	13	M32	12	JBEA322013A43
CAe2	12IT05	37	—	—	13	M32	12	JBEA322013A44
CAe5	27IP05	55	—	—	28	M40	27	JBEA483819A46
CAe1	07IP09	15	—	—	8	M32	7	JBEA212013A47
CAe1	07IT09	22	—	—	8	M32	7	JBEA212013A48
CAe2	12IP09	25	—	—	13	M40	12	JBEA322013A49
CAe2	12IT09	37	—	—	13	M40	12	JBEA322013A50
CAe5	27IP09	55	—	—	28	M50	27	JBEA483819A52

Série ATX™ JBEA Boîtes de jonction pré-perçées en aluminium

Sécurité augmentée

ATEX/IECEx : Zone 1 et 2 – 21 et 22

Boîtes de jonction Ex e II en aluminium équipées de bornes et percées pour câbles armés à gaine plomb pour instrumentation

Equipées de : Bornes de raccordement beiges montées horizontalement. Barre de cuivre avec connecteurs ou barrettes de blindage. Étiquette Gravoply jaune avec lettres noires. Borne de terre intérieure M8. Entrées taraudées M20 à M50. Entrée de câble et bouchons à commander séparément.



Câble armés à gaine plomb



Type	Bornier 0,5/2,5 mm ² (0,0008/0,004 po ²) Qty.	Borne de terre 0,5/2,5 mm ² (0,0008/0,004 po ²) Qty.	Barre en cuivre 10 x 3 mm (0,39 x 0,12 po) Qty.	Connecteurs 0,5/2,5 mm ² (0,0008/0,004 po ²) Qty.	Barrettes de blindage Qté.	Entrée pour câble multi- conducteurs Qté. 1	Entrée pour câble mono- conducteur Qté.	Référence catalogue
U1000 RGPV — Entrées de Câble M20								
CAe1	07 x 1.5	7	1	5	—	M20	3	JBEA212013L01
CAe1	12 x 1.5	12	1	8	—	M25	6	JBEA212013L02
CAe2	19 x 1.5	19	1	11	—	M25	9	JBEA322013L03
CAe2	24 x 1.5	24	1	14	—	M32	12	JBEA322013L04
CAe2	27 x 1.5	27	1	15	—	M32	13	JBEA322013L05
CAe1	07 x 2.5	7	1	5	—	M20	3	JBEA212013L07
CAe1	12 x 2.5	12	1	8	—	M25	6	JBEA212013L08
CAe2	19 x 2.5	19	1	11	—	M32	9	JBEA322013L09
CAe2	24 x 2.5	24	1	14	—	M32	12	JBEA322013L10
CAe2	27 x 2.5	27	1	15	—	M32	13	JBEA322013L11
Cable EGPF — Entrées de Câble M20								
CAe1	07IP05	14	—	—	7	M20	7	JBEA212013L21
CAe1	07IT05	21	—	—	7	M20	7	JBEA212013L22
CAe2	12IP05	24	—	—	12	M25	12	JBEA322013L23
CAe2	12IT05	36	—	—	12	M25	12	JBEA322013L24
CAe5	27IP05	54	—	—	27	M32	27	JBEA483819L26
CAe1	07IP09	14	—	—	7	M25	7	JBEA212013L27
CAe1	07IT09	21	—	—	7	M25	7	JBEA212013L28
CAe2	12IP09	24	—	—	12	M32	12	JBEA322013L29
CAe2	12IT09	36	—	—	12	M32	12	JBEA322013L30
CAe5	27IP09	54	—	—	27	M40	27	JBEA483819L32
Cable EIPF — Entrées de Câble M20								
CAe1	07IP05	15	—	—	8	M25	7	JBEA212013L41
CAe1	07IT05	22	—	—	8	M32	7	JBEA212013L42
CAe2	12IP05	25	—	—	13	M32	12	JBEA322013L43
CAe2	12IT05	37	—	—	13	M32	12	JBEA322013L44
CAe5	27IP05	55	—	—	28	M50	27	JBEA483819L46
CAe1	07IP09	15	—	—	8	M32	7	JBEA212013L47
CAe1	07IT09	22	—	—	8	M32	7	JBEA212013L48
CAe2	12IP09	25	—	—	13	M40	12	JBEA322013L49
CAe2	12IT09	37	—	—	13	M40	12	JBEA322013L50
CAe5	27IP09	55	—	—	28	M50	27	JBEA483819L52

Série ATX™ JBEA Boîtes de jonction pré-perçées en aluminium

Sécurité augmentée

ATEX/IECEx : Zone 1 et 2 – 21 et 22

Définir le nombre maximal de bornes selon la puissance dissipée :

- Les boîtes de jonction utilisées pour l'instrumentation véhiculent de faibles courants. Il n'y a par conséquent aucun risque d'échauffement quel que soit le nombre de bornes présentes dans la boîte.
- Pour les applications autres que l'instrumentation, les tableaux suivants vous permettent de définir votre boîte de raccordement selon le nombre de bornes et le courant maximal autorisé.

Pour d'autres configurations de borne, veuillez consulter le guide disponible sur notre site : www.appleton.emerson.com.

		Type		
		PCe1 120 x 110 x 95 mm (4,72 x 4,33 x 3,74 po)	PCe2 170 x 110 x 95 mm (6,69 x 4,33 x 3,74 po)	PCe3 230 x 110 x 95 mm (9,10 x 4,33 x 3,74 po)
Classe de température : T6				
2,5 mm ² (0,004 po ²)	Quantité	12	22	33
	I Maximum	15 A	13 A	12 A
4 mm ² (0,006 po ²)	Quantité	10	18	28
	I Maximum	20 A	19 A	16 A
6 mm ² (0,009 po ²)	Quantité	7	14	21
	I Maximum	32 A	27 A	24 A
10 mm ² (0,016 po ²)	Quantité	4	6	8
	I Maximum	50 A	50 A	50 A

		Type		
		CAe1 215 x 205 x 130 mm (8,47 x 8,07 x 5,12 po)	CAe2 320 x 205 x 130 mm (12,60 x 8,07 x 5,12 po)	CAe5 480 x 380 x 190 mm (18,90 x 14,96 x 7,48 po)
Classe de température : T6 @ Ta 40 °C (104 °F) T5 @ Ta 55° C (131 °F)				
2,5 mm ² (0,004 po ²)	Quantité	20	21	38
	I Maximum	16 A	16 A	16 A
4 mm ² (0,006 po ²)	Quantité	19	20	38
	I Maximum	20 A	20 A	20 A
6 mm ² (0,009 po ²)	Quantité	12	13	23
	I Maximum	32 A	32 A	32 A
10 mm ² (0,016 po ²)	Quantité	10	11	30
	I Maximum	40 A	40 A	32 A
16 mm ² (0,024 po ²)	Quantité	8	10	22
	I Maximum	28 A	27 A	26 A
25 mm ² (0,039 po ²)	Quantité	8	8	20
	I Maximum	67 A	73 A	60 A
35 mm ² (0,054 po ²)	Quantité	8	8	12
	I Maximum	79 A	86 A	100 A

Série ATX™ JBEA Boîtes de jonction pré-perçées en aluminium

Sécurité augmentée

ATEX/IECEx : Zone 1 et 2 – 21 et 22

Dimensions en millimètres (pouces)

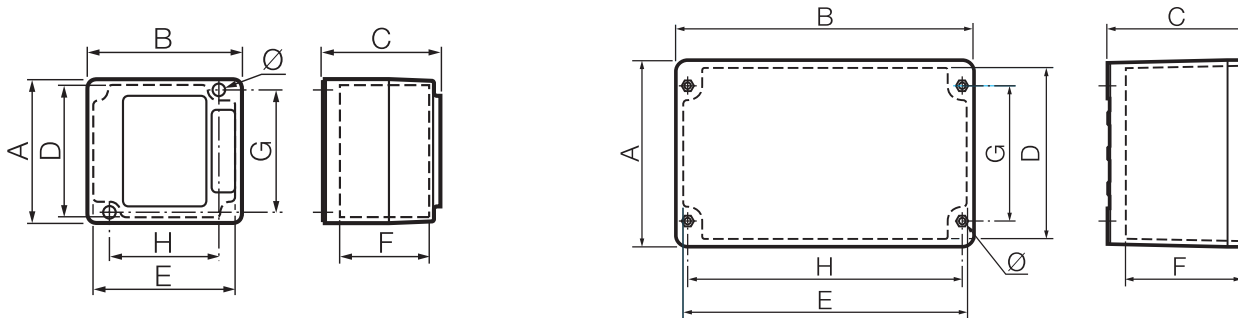

PCe1 à PCe3

CAe1 à CAe5

Type	Dimensions extérieures			Dimensions intérieures			Fixations		Epaisseur	Ø
	A	B	C	D	E	F	G	H		
PCe1	110 (4,33)	120 (4,72)	95 (3,74)	100 (3,94)	110 (4,33)	70 (2,76)	94 (3,70)	84 (3,38)	20 (0,79)	5 (0,20)
PCe2	110 (4,33)	170 (6,69)	95 (3,74)	100 (3,94)	160 (6,30)	70 (2,76)	94 (3,70)	134 (5,28)	20 (0,79)	5 (0,20)
PCe3	110 (4,33)	230 (9,06)	95 (3,74)	100 (3,94)	220 (8,66)	70 (2,76)	94 (3,70)	194 (7,68)	20 (0,79)	5 (0,20)
CAe1	205 (8,07)	215 (8,46)	130 (5,12)	190 (7,48)	200 (7,87)	105 (4,13)	146 (5,75)	186 (7,32)	10 (0,39)	7 (0,28)
CAe2	205 (8,07)	320 (12,60)	130 (5,12)	190 (7,48)	305 (12,01)	105 (4,13)	146 (5,75)	290 (11,48)	10 (0,39)	7 (0,28)
CAe5	480 (18,90)	380 (14,96)	190 (7,48)	378 (14,88)	279 (10,98)	132 (5,20)	385 (15,16)	285 (11,22)	13 (0,51)	7 (0,28)

Série ATX™ JBEL Boîtes de Jonction équipées en polycarbonate

Sécurité Augmentée

Équipées avec bornes

ATEX/IECEX : Zone 1 et 2 – 21 et 22
Important : Certifié UKEX, INMETRO

Applications

- Boîtes de jonction conçues pour faciliter les raccordements électriques dans les zones à risques d'explosion.
- Utilisation en zone 1 et 2 où sont présents des gaz ou vapeurs inflammables de manière continue ou par intermittence :
 - Raffineries de pétrole
 - Raffineries de produits chimiques
 - Raffineries
 - Autres sites de traitement industriel
- Idéal pour une utilisation dans des atmosphères humides ou corrosives.
- Conçu pour une utilisation en zone 21 et 22 où sont présents des poussières inflammables de manière continue ou par intermittence :
 - Traitement des produits alimentaires
 - Laiteries
 - BrasSérie
 - Autres installations industrielles

Caractéristiques

- Bornes de raccordement à puits pour une connexion facilitée.
- Disponible en deux tailles :
 - 4 mm² (0,006 po²)
 - 10 mm² (0,016 po²)
- Unarmored or armored versions with earth continuity brass device.
- Operating temperature : -40 °C to +55 °C (-40 °F to +131 °F).

Matériaux standards

- Enveloppes: Polycarbonate résistant aux chocs et permettant l'écoulement des charges électrostatiques.
- Joint du couvercle : polyuréthane.
- Visserie : acier inoxydable

Certifications et conformités ATEX/IECEX

- Type certifié : BJe1
 - Gaz : Zones 1 et 2
 - Conforme à la directive ATEX 2014/34/UE : Ⓢ II 2 G
 - Type de protection : Ex eb IIC Gb
 - Classe de température : T6
 - Poussières : Zones 21 et 22
 - Conforme à la directive ATEX 2014/34/UE : Ⓢ II 2 D
 - Type de protection : Ex tb IIIC Db
 - Température de surface : T80 °C (T176 °F)
 - Certificat ATEX : LCIE 02 ATEX 6069X
 - Certificat IECEX : IECEX LCIE 19.0026X
 - Température ambiante : -40 °C à +55 °C (-40 °F à +131 °F)
 - Indice de protection suivant EN/IEC 60529 : IP66
 - Résistance mécanique : IK10
- Type certifié : BJe2
 - Gaz : Zones 1 et 2
 - Conforme à la directive ATEX 2014/34/UE : Ⓢ II 2 G
 - Type de protection : Ex eb IIC Gb
 - Classe de température : T6
 - Poussières : Zones 21 et 22
 - Conforme à la directive ATEX 2014/34/UE : Ⓢ II 2 D
 - Type de protection : Ex tb IIIC Db
 - Température de surface : T80 °C (T176 °F)
 - Température ambiante : -40 °C à +55 °C (-40 °F à +131 °F)
 - Certificat ATEX : LCIE 99 ATEX 6003X
 - Certificat IECEX : IECEX LCIE 18.0038X
 - Indice de protection suivant EN/IEC 60529 : IP66
 - Résistance mécanique : IK10



JBEL1 - 2,5/4 mm²



JBEL2 - 6/10 mm²

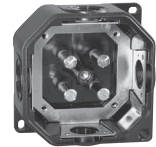

Certifications UKEX

- Type certifié : BJe1
 - UKEX CML 21UKEX3186X
- Type certifié : BJe2
 - UKEX CML 21UKEX3187X

Certifications INMETRO

- Type certifié : BJe1
 - Certificat INMETRO : BVC 11.0479-X
- Type certifié : BJe2
 - Certificat INMETRO : BVC 11.0402-X

Produits connexes



- Des entrées de câble sont disponibles pour une utilisation avec des câbles armés et non armés. Reportez-vous à la pages du catalogue des entrées de câbles.

Série ATX™ JBEL Boîtes de Jonction équipées en polycarbonate

Sécurité Augmentée

Équipées avec bornes

ATEX/IECEx : Zone 1 et 2 – 21 et 22
Important : Certifié UKEX, INMETRO

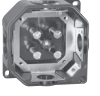
Équipement	Intensité (Amps)	Poids (kg (lb))	Volume (dm ³ (in ³))	Référence catalogue
Pour câbles non armés 2,5/4 mm² (0,004/0,006 po²) 660 V — Type certifié : BJe1				
<i>Produit livré avec 4 bornes de raccordement. Capacité maximale par borne : 4 x 2,5 mm² (0,004 po²) ou 2 x 4 mm² (0,004 po²) + 2 x 2,5 mm² (0,004 po²) et 4 bornes de terre interconnectées. Capacité maximale par borne de terre : 1 x 4 mm² (0,004 po²)</i>				
 4 entrées M20 4 entrées de câble pour câbles non armés; Diamètre 5,5 to 14 mm (0,22 to 0,55 po)	28 A/2,5 mm ² (0,004 po ²) 38 A/4 mm ² (0,006 po ²)	0,4 (0,88)	1,7 (103,74)	JBEL1N4M20G
Pour câbles armés 2,5/4 mm² (0,004/0,006 po²) 660 V — Type certifié : BJe1				
<i>Produit livré avec 4 bornes de raccordement. Capacité maximale par borne : 4 x 2,5 mm² (0,004 po²) ou 2 x 4 mm² (0,004 po²) + 2 x 2,5 mm² (0,004 po²) et 4 bornes de terre interconnectées. Capacité maximale par borne de terre : 1 x 4 mm² (0,004 po²)</i>				
 4 entrées M20 avec plaque de continuité de masse en laiton 2 bouchons obturateurs	28 A/2,5 mm ² (0,004 po ²) 38 A/4 mm ² (0,006 po ²)	0,4 (0,88)	1,7 (103,74)	JBEL1A4M20
Pour câbles non armés 6/10 mm² (0,009/0,016 po²) 690 V — Type certifié : BJe2				
<i>Produit livré avec 4 bornes de raccordement. Capacité maximale par borne : 4 x 6 mm² (0,009 po²) ou 3 x 10 mm² (0,016 po²) + 4 mm² (0,004 po²) et 4 bornes de terre interconnectées. Capacité maximale par borne de terre : 1 x 10 mm² (0,016 po²)</i>				
3 entrées M20 3 entrées de câble pour câbles non armés; Diamètre 5,5 to 14 mm (0,22 to 0,55 po)		0,7 (1,54)	4,5 (274,60)	JBEL2N3M20G
4 entrées M20 4 entrées de câble pour câbles non armés; diamètre 5,5 to 14 mm (0,22 to 0,55 po)	42 A/10 mm ² (0,016 po ²) 30 A/6 mm ² (0,009 po ²)	0,7 (1,54)	4,5 (274,60)	JBEL2N4M20G
3 entrées M25 3 entrées de câble pour câbles non armés; Diamètre 9 to 18 mm (0,35 to 0,71 po)	18 A/4 mm ² (0,006 po ²)	0,7 (1,54)	4,5 (274,60)	JBEL2N3M25G
4 entrées M25 4 entrées de câble pour câbles non armés; Diamètre 9 to 18 mm (0,35 to 0,71 po)		0,7 (1,54)	4,5 (274,60)	JBEL2N4M25G
Pour câbles armés 6/10 mm² (0,009/0,016 po²) 690 V — Type certifié : BJe2				
<i>Produit livré avec 4 bornes de raccordement. Capacité maximale par borne : 4 x 6 mm² (0,009 po²) ou 3 x 10 mm² (0,016 po²) + 4 mm² (0,004 po²) et 4 bornes de terre interconnectées. Capacité maximale par borne de terre : 1 x 10 mm² (0,016 po²)</i>				
 4 entrées M20 avec plaque de continuité de masse en laiton, 2 bouchons obturateurs M20	42 A/10 mm ² (0,016 po ²) 30 A/6 mm ² (0,009 po ²)	0,7 (1,54)	4,5 (274,60)	JBEL2A4M20
4 entrées M25 avec plaque de continuité de masse en laiton, 2 bouchons obturateurs M25	18 A/4 mm ² (0,006 po ²)	0,7 (1,54)	4,5 (274,60)	JBEL2A4M25

Série ATX™ JBEL Boîtes de Jonction équipées en polycarbonate

Sécurité Augmentée

Équipées avec bornes

ATEX/IECEx : Zone 1 et 2 – 21 et 22
 Important : Certifié UKEX, INMETRO

Dimensions en millimètres (pouces)

BJe1 avec entrée de câble pour câbles non armés

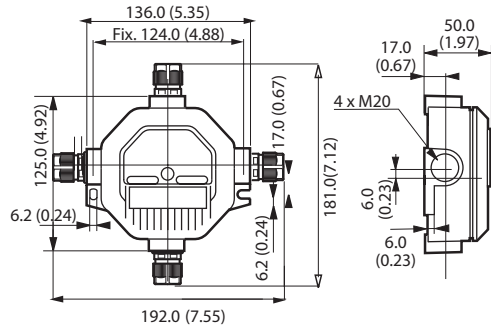

BJe1 avec entrée de câble pour câbles armés

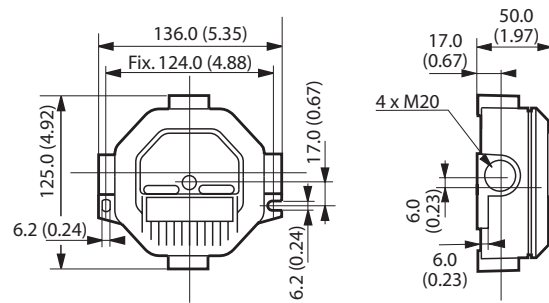

BJe2 avec entrée de câble pour câbles non armés

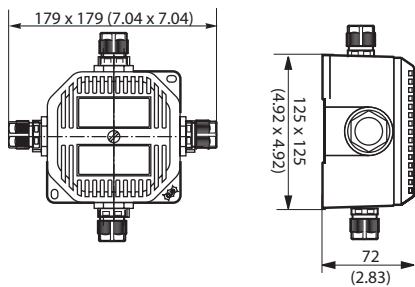

BJe2 avec entrée de câble pour câbles armés

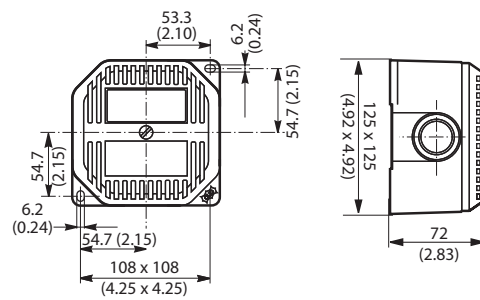

Série ATX™ JBES et ECES Boîtes de jonction et coffrets sur mesure en acier inox 316L

Sécurité augmentée

ATEX/IECEx : Zone 1 et 2 – 21 et 22
Important : Certifié INMETRO

Applications

- Conçues pour les zones 1 ou 2 où sont présents des gaz, des vapeurs ou des poussières inflammables de manière continue ou par intermittence.
- Idéales pour une utilisation dans des atmosphères humides ou corrosives, comme pour :
 - Raffineries de pétrole
 - Raffineries de produits chimiques
 - Raffineries
 - Autres sites de traitement industriel
- Utilisation en zone 21 ou 22 où sont présents des poussières inflammables de manière continue ou par intermittence, comme pour :
 - Usines de traitement des produits alimentaires
 - Laiteries
 - BrasSérie
 - Industries pharmaceutiques
 - Silos et autres sites de productions industriel
- Série JBES :
 - Boîtes de jonction pour bornes de raccordement électrique à faible tension et instrumentation dans les zones à risques.
 - Consultez les données techniques afin de définir le nombre autorisé de bornes de raccordement et d'entrées de câbles.
- Série ECES :
 - Enveloppe pour application de distribution et de commande. Peuvent être équipées par nos soins de nombreux composants (unités de commande, interrupteurs, disjoncteurs, transformateurs, appareils de mesure, ampèremètres, voltmètres, blocs de contact, voyants, auxiliaires de commande, poignées, fenêtres, etc.).

Caractéristiques

- Soudure lisse en continu.
- Disponible dans une large gamme de taille.
- Température de fonctionnement :
 - Série JBES : -40 °C à +55 °C (-40 °F à +131 °F)
 - Série ECES : -20 °C à +40 °C (-28 °F à +4 °F)
- Peuvent être équipées de plaques d'ajour sur 1, 2, 3 ou 4 faces.
- Equipées de charnières à partir de la taille 370,0 mm x 260,0 mm (14,57 po x 10,24 po).
- Joint de porte en polyuréthane.
- Borne de terre traversante.
- Ouverture de la porte à 210 degrés, porte réversible en position haute, basse, droite ou gauche grâce aux charnières inox amovibles.
- Patte de fixation anti-vibrations réversibles en position haute, basse ou latérale.
- Dispositif de cadenassage en option.

Matériaux standards

- Enveloppe : en acier inox 316L
- Visserie : en acier inox 316L

Finitions standard

- Fini poli naturel

Accessories

- Plaque de montage
- Rails
- Dispositif de verrouillage
- Blocage de la porte pour faciliter l'accès
- Pochette intérieure
- Consultez les données techniques afin de définir le nombre de bornes et d'entrées de câble autorisées



JBES Série



JBES Série



ECES Série

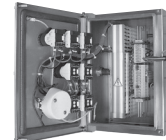

ECES Série

Options

- Plaques d'ajour démontables.
- Étiquettes repères.
- Consulter l'usine pour montage et perçages personnalisés.

Certifications et conformités ATEX/IECEx

- Type certifié : JBES
 - Gaz : Zones 1 and 2
 - Conforme à la directive ATEX 2014/34/UE : Ⓢ II 2 G
 - Type de protection : Ex eb IIC, Ex eb ia IIC, Ex eb ib IIC, Ex ia ou ib IIC Gb
 - Classe de température : T6
 - Poussières : Zones 21 et 22
 - Conforme à la directive ATEX 2014/34/UE : Ⓢ II 2 D
 - Type de protection : Ex tb IIIC Db
 - Température de surface : T64 °C à T67 °C (T147,2 °F à T152,6 °F)
 - Température ambiante : -40 °C à +55 °C (-40 °F à +131 °F)
 - Certificat ATEX : LCIE 19ATEX 3024X
 - Certificat IECEx : IECEx LCIE 19.0031X
 - Indice de protection suivant EN/IEC 60529 : IP66
 - Résistance mécanique : IK10
- Type certifié : ECES
 - Gaz : Zones 1 et 2
 - Conforme à la directive ATEX 2014/34/UE : Ex II 2 Gb
 - Type de protection : Ex eb IIC Gb
 - Poussières : Zones 21 et 22
 - Conforme à la directive ATEX 2014/34/UE : Ex tb IIIC Db
 - Température ambiante : -20 °C à +40 °C (-28 °F à +4 °F)
 - Certificat ATEX : INERIS 21ATEX0030X
 - Certificat IECEx : IECEx INE 21.0058X
 - Indice de Protection suivant EN/IEC 60529 : IP66
 - Résistance mécanique : IK10

Certifications INMETRO

- Type certifié : JBES
 - Certificat INMETRO : BVC24.4266-X

Série ATX™ JBES et ECES Boîtes de jonction et coffrets sur mesure en acier inox 316L

Sécurité augmentée

ATEX/IECEX : Zone 1 et 2 – 21 et 22
Important : Certifié INMETRO

Caractéristiques illustrées



Dispositif de cadenassage en option.
Référence 097209



Pattes de fixation anti-vibration réversibles en position latérale ou verticale.



Borne de terre traversante M8.



Joint de porte en polyuréthane continu et vis imperdables en acier inox.



Porte réversible. S'ouvre à 210°, par le haut, le bas, la gauche ou la droite, en déplaçant l'emplacement des charnières.



Plaque d'ajour en option.

Codification des références catalogue — Série JBES et ECES Boîtes de jonction et coffrets sur mesure en acier inox 316L

<p>JB</p> <p>Série :</p> <p>EC - Enveloppe et Poste de commande certifiés ATEX/IECEX</p> <p>JB - Boîtes de jonction Certifiées ATEX/IECEX</p>	<p>E</p> <p>Méthode de protection :</p> <p>E - Sécurité augmentée</p> <p>I - Sécurité intrinsèque</p>	<p>S</p> <p>Matériaux :</p> <p>S - Acier inox</p>	<p>12</p> <p>Dimensions longueur mm (po) :</p> <p>12 - 120 (4,72)</p> <p>18 - 180 (7,09)</p> <p>22 - 220 (8,66)</p> <p>26 - 260 (10,24)</p> <p>37 - 370 (14,57)</p> <p>56 - 560 (22,05)</p> <p>75 - 750 (29,53)</p> <p>11 - 1130 (44,49)</p>	<p>12</p> <p>Dimensions largeur mm (po) :</p> <p>12 - 120 (4,72)</p> <p>18 - 180 (7,09)</p> <p>22 - 220 (8,66)</p> <p>26 - 260 (10,24)</p> <p>37 - 370 (14,57)</p> <p>56 - 560 (22,05)</p> <p>75 - 750 (29,53)</p>	<p>09</p> <p>Dimensions profondeur mm (po) :</p> <p>09 - 95 (3,74)</p> <p>15 - 150 (5,91)</p> <p>20 - 200 (7,87)</p> <p>30 - 300 (11,81)</p>	<p>0</p> <p>Plaques d'ajour :</p> <p>0 - Aucune</p> <p>1 - Une inférieure</p> <p>2 - Une supérieure et une inférieure</p> <p>3 - Deux latérales et une inférieure</p> <p>4 - Tous côtés</p>	<p>M</p> <p>Options:</p> <p><i>(Les options doivent être indiquées par ordre alphabétique)</i></p> <p>M - Plaque de montage</p> <p># - Enveloppe personnalisée (Une référence à 6 chiffres sera attribuée au moment de la commande)</p>
------------------------------------------------------------------------------------------------------------------------------------------------------	--------------------------------------------------------------------------------------------------------------	----------------------------------------------------------	-----------------------------------------------------------------------------------------------------------------------------------------------------------------------------------------------------------------------------------------------------	---------------------------------------------------------------------------------------------------------------------------------------------------------------------------------------------------------------------------	-----------------------------------------------------------------------------------------------------------------------------------------------------	----------------------------------------------------------------------------------------------------------------------------------------------------------------------------------------------------	------------------------------------------------------------------------------------------------------------------------------------------------------------------------------------------------------------------------------------------------

Série ATX™ JBES et ECES Boîtes de jonction et coffrets sur mesure en acier inox 316L

Sécurité augmentée

ATEX/IECEx : Zone 1 et 2 – 21 et 22
Important : Certifié INMETRO

Série JBES — T6 -40 °C to +55 °C (-40 °F to +131 °F) — T67 °C (T152,6 °F)

Type	Dimensions H x l x P mm (po)	Porte à charnières ①	Longueur Rail orientation verticale mm (po)	Longueur Rail orientation horizontale mm (po)	Poids kg (lb)	Volume dm ³ (in ³)	Référence catalogue
Boîtes de jonction Ex e II en acier inox 316L sans plaque d'ajour							
<i>Pour utilisation avec des bornes de raccordement Ex (non fournies). Bornes de terre traversante. (M6 pour JBe10/20/30 et M8 pour les autres types). Plaque et rails de montage à commander séparément.</i>							
JBES1	120 x 120 x 95 (4,72 x 4,72 x 3,74)	N	–	100,0 (3,94)	1,0 (2,20)	1,4 (85,43)	JBES1212090
JBES2	120 x 180 x 95 (4,72 x 7,09 x 3,74)	N	–	160,0 (6,30)	1,5 (3,31)	2,0 (122,05)	JBES1218090
JBES3	180 x 180 x 95 (7,09 x 7,09 x 3,74)	N	–	160,0 (6,30)	1,8 (3,97)	3,0 (183,07)	JBES1818090
JBES4	220 x 260 x 150 (8,66 x 10,24 x 5,91)	R	170,0 (6,69)	210,0 (8,27)	5,0 (11,02)	8,6 (524,80)	JBES2226150
JBES4	260 x 220 x 150 (10,24 x 8,66 x 5,91)	R	210,0 (8,27)	170,0 (6,69)	5,0 (11,02)	8,6 (524,80)	JBES2622150
JBES5	220 x 370 x 200 (8,66 x 14,57 x 7,87)	R	170,0 (6,69)	320,0 (12,60)	8,5 (18,74)	16,3 (994,69)	JBES2237200
JBES6	260 x 370 x 200 (10,24 x 14,57 x 7,87)	Y	210,0 (8,27)	320,0 (12,60)	9,0 (19,84)	19,3 (1177,76)	JBES2637200
JBES5	370 x 220 x 200 (14,57 x 8,66 x 7,87)	R	320,0 (12,60)	170,0 (6,69)	8,5 (18,74)	16,6 (1012,99)	JBES3722200
JBES6	370 x 260 x 200 (14,57 x 10,24 x 7,87)	Y	320,0 (12,60)	210,0 (8,27)	9,0 (19,84)	19,3 (1177,76)	JBES3726200
JBES7	370 x 370 x 200 (14,57 x 14,57 x 7,87)	Y	320,0 (12,60)	320,0 (12,60)	13,0 (28,66)	27,4 (1672,05)	JBES3737200
JBES9	370 x 560 x 200 (14,57 x 22,05 x 7,87)	Y	320,0 (12,60)	510,0 (20,08)	19,0 (19,84)	41,5 (2532,49)	JBES3756200
JBES11	370 x 750 x 200 (14,57 x 29,53 x 7,87)	Y	320,0 (12,60)	700,0 (27,56)	24,0 (52,91)	55,5 (3386,82)	JBES3775200
JBES9	560 x 370 x 200 (22,05 x 14,57 x 7,87)	Y	510,0 (20,08)	320,0 (12,60)	19,0 (19,84)	41,5 (2532,49)	JBES5637200
JBES13	560 x 560 x 200 (22,05 x 22,05 x 7,87)	Y	510,0 (20,08)	510,0 (20,08)	28,0 (61,73)	62,8 (3832,29)	JBES5656200
JBES15	560 x 750 x 200 (22,05 x 29,53 x 7,87)	Y	510,0 (20,08)	700,0 (27,56)	33,0 (72,75)	84,0 (5125,99)	JBES5675200
JBES11	750 x 370 x 200 (29,53 x 14,57 x 7,87)	Y	700,0 (27,56)	320,0 (12,60)	24,0 (52,91)	55,5 (3386,82)	JBES7537200
JBES15	750 x 560 x 200 (29,53 x 22,05 x 7,87)	Y	700,0 (27,56)	510,0 (20,08)	33,0 (72,75)	84,0 (5125,99)	JBES7556200
JBES17	1130 x 750 x 300 (44,49 x 29,53 x 11,81)	Y	1080,0 (42,52)	700,0 (27,56)	50,0 (110,23)	235,0 (14340,58)	JBES1175300

① N: Non disponible, R: Accessoires sur demande ou fournis séparément, Y: Fourni.

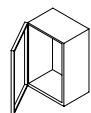





Série ATX™ JBES et ECES Boîtes de jonction et coffrets sur mesure en acier inox 316L

Sécurité augmentée

ATEX/IECEx : Zone 1 et 2 – 21 et 22
Important : Certifié INMETRO

Série JBES — T6 -40 °C to +55 °C (-40 °F to +131 °F) — T67 °C (T152,6 °F)

Type	Dimensions H x l x P mm (po)	Porte à charnières ①	Une plaque Référence catalogue	Deux plaques Référence catalogue	Trois plaques Référence catalogue	Quatre plaques Référence catalogue	
Boîtes de jonction Ex e II en acier inox 316L avec plaques d'ajour de 3 mm d'épaisseur							
<i>Pour utilisation avec des bornes de raccordement certifiées Ex (non fournies). Borne de terre traversante M8, laque et rails de montage à commander séparément.</i>							
 Une plaque d'ajour	JBES4	220 x 260 x 150 (8,66 x 10,24 x 5,91)	R	JBES2226151	JBES2226152	JBES2226153	JBES2226154
	JBES4	220 x 260 x 150 (8,66 x 10,24 x 5,91)	R	JBES2622151	JBES2622152	JBES2622153	JBES2622154
	JBES5	220 x 370 x 200 (8,66 x 14,57 x 7,87)	R	JBES2237201	JBES2237202	JBES2237203	JBES2237204
 Deux plaques d'ajour	JBES6	260 x 370 x 200 (10,24 x 14,57 x 7,87)	Y	JBES2637201	JBES2637202	JBES2637203	JBES2637204
	JBES5	370 x 220 x 200 (14,57 x 8,66 x 7,87)	R	JBES3722201	JBES3722202	JBES3722203	JBES3722204
	JBES6	370 x 260 x 200 (14,57 x 10,24 x 7,87)	Y	JBES3726201	JBES3726202	JBES3726203	JBES3726204
 Trois plaques d'ajour	JBES7	370 x 370 x 200 (14,57 x 14,57 x 7,87)	Y	JBES3737201	JBES3737202	JBES3737203	JBES3737204
	JBES9	370 x 560 x 200 (14,57 x 22,05 x 7,87)	Y	JBES3756201	JBES3756202	JBES3756203	JBES3756204
	JBES11	370 x 750 x 200 (14,57 x 29,53 x 7,87)	Y	JBES3775201	JBES3775202	JBES3775203	JBES3775204
 Quatre plaques d'ajour	JBES9	560 x 370 x 200 (22,05 x 14,57 x 7,87)	Y	JBES5637201	JBES5637202	JBES5637203	JBES5637204
	JBES13	560 x 560 x 200 (22,05 x 22,05 x 7,87)	Y	JBES5656201	JBES5656202	JBES5656203	JBES5656204
	JBES15	560 x 750 x 200 (22,05 x 29,53 x 7,87)	Y	JBES5675201	JBES5675202	JBES5675203	JBES5675204
	JBES11	750 x 370 x 200 (29,53 x 14,57 x 7,87)	Y	JBES7537201	JBES7537202	JBES7537203	JBES7537204
	JBES15	750 x 560 x 200 (29,53 x 22,05 x 7,87)	Y	JBES7556201	JBES7556202	JBES7556203	JBES7556204
	JBES17	1130 x 750 x 300 (44,49 x 29,53 x 11,81)	Y	JBES1175301	JBES1175302	JBES1175303	JBES1175304





① N: Non disponible, R: Accessoires sur demande ou fournis séparément, Y: Fourni.

Série ATX™ JBES et ECES Boîtes de jonction et coffrets sur mesure en acier inox 316L

Sécurité augmentée

ATEX/IECEx : Zone 1 et 2 – 21 et 22
Important : Certifié INMETRO

Accessoires de montage

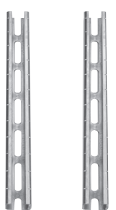
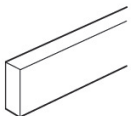
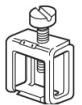





				Référence catalogue	
		Longueur de l'enveloppe mm (po)	Longueur rail mm (po)	 Symétrique - Profondeur = 15 mm (0,59 po)	 Assymétrique
Rail en acier zingué <i>A fixer sur les montants.</i>					
	Symétrique	120 (4,72)	100 (3,93)	097246	—
		180 (7,09)	160 (6,30)	097247	—
	Assymétrique	220 (8,66)	170 (6,69)	097240	097250
		260 (10,24)	210 (8,27)	097241	097251
		370 (14,57)	320 (12,60)	097242	097252
		560 (22,05)	510 (20,08)	097243	097253
		750 (29,53)	700 (27,56)	097244	097254
		1130 (44,49)	1080 (42,52)	097245	097255
		Longueur de l'enveloppe mm (po)	Longueur rail mm (po)	Référence catalogue	
Montant en acier zingué <i>Jeu de deux pièces.</i>					
		220 (8,66)	160 (6,30)	097230	
		260 (10,24)	200 (7,87)	097231	
		370 (14,57)	310 (12,20)	097232	
		560 (22,05)	500 (19,68)	097233	
		750 (29,53)	690 (27,17)	097234	
		1130 (44,49)	1070 (42,13)	097235	
Barre de cuivre – 12 x 4 mm (0,47 x 0,16 po) <i>Barre en cuivre non perforée pour connecteurs.</i>					
		220 (8,66)	160 (6,30)	097270	
		260 (10,24)	200 (7,87)	097271	
		370 (14,57)	310 (12,20)	097272	
		560 (22,05)	500 (19,68)	097273	
		750 (29,53)	690 (27,17)	097274	
		1130 (44,49)	1070 (42,13)	097275	
Connecteur pour barre en cuivre – 12 x 4 mm (0,47 x 0,16 po)					
		Capacité 1,5 mm ² à 4 mm ² (0,002 po ² to 0,006 po ²)			097203
		Capacité 6 mm ² à 16 mm ² (0,009 po ² to 0,025 po ²)			097204

Série ATX™ JBES et ECES Boîtes de jonction et coffrets sur mesure en acier inox 316L

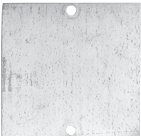
Sécurité augmentée

ATEX/IECEx : Zone 1 et 2 – 21 et 22
Important : Certifié INMETRO

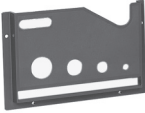
Accessoires de montage — Suite

	Dimensions de l'enveloppe mm (po)		Dimensions de la plaque de montage mm (po)	Référence catalogue
	Hauteur	Largeur		
	Plaque de montage – Acier zingué			
	120 (4,72)	120 (4,72)	100 x 100 (3,93 x 3,93)	097277
	120 (4,72)	180 (7,09)	100 x 160 (3,93 x 6,30)	097278
	180 (7,09)	180 (7,09)	160 x 160 (6,30 x 6,30)	097279
	220 (8,66)	260 (10,24)	160 x 200 (6,30 x 7,87)	097280
	220 (8,66)	370 (14,57)	160 x 310 (6,30 x 12,20)	097281
	260 (10,24)	370 (14,57)	200 x 310 (7,87 x 12,20)	097282
	370 (14,57)	370 (14,57)	310 x 310 (12,20 x 21,20)	097283
	370 (14,57)	560 (22,05)	310 x 500 (12,20 x 19,68)	097284
	370 (14,57)	750 (29,53)	310 x 690 (12,20 x 27,17)	097285
	560 (22,05)	560 (22,05)	500 x 500 (19,68 x 19,68)	097286
	560 (22,05)	750 (29,53)	500 x 690 (19,68 x 27,17)	097287
	1130 (44,49)	750 (29,53)	690 x 1070 (27,17 x 42,13)	097288
	Entretoises pour montage en fond de boîte <i>Jeu de deux entretoises isolées pour barre en cuivre 12 x 4 mm.</i>			
	Hauteur = 100 mm (3,94 po)		097206	
	Hauteur = 50 mm (1,97 po)		097207	
	Kit de conversion — Porte à Couverture <i>Doit être utilisé pour retirer les charnières.</i>			097202
	Charnières de rechange			
	Jeu de deux		097201	
	Pattes de fixation de rechange — jeu de deux pièces			
	Une gauche et une droite.		097200	
	Pochette auto-adhésive pour schémas			
	Dimensions extérieures : 260 x 165 mm (10,24 x 6,50 po)		097263	
	Dimensions intérieures : 230 x 130 x 18 mm (9,06 x 5,12 x ,071 po)			
	Dimensions extérieures : 340 x 235 mm (13,39 x 9,25 po)		097264	
	Dimensions intérieures : 310 x 200 x 18 mm (12,20 x 7,87 x 0,71 po)			
	Dispositif de cadenassage			
	Cadenas non fourni.		097209	
	Dispositif de blocage			
	Bloque les portes en position ouverte durant le câblage		097265	

Série ATX™ JBES et ECES Boîtes de jonction et coffrets sur mesure en acier inox 316L

Sécurité augmentée

ATEX/IECEX : Zone 1 et 2 – 21 et 22
Important : Certifié INMETRO

Accessoires de montage — Suite

Dimensions de l'enveloppe mm (po)			Dimensions de la plaque d'ajour		Référence catalogue
Largeur	Hauteur		mm (po)		
Plaque d'ajour de rechange					
220 (8,66)	150 (5,91)	B/D	170 x 120 (6,69 x 4,72)		JBESGP221B
260 (10,24)	150 (5,91)	A/C	250 x 120 (9,84 x 4,72)		JBESGP261A
260 (10,24)	200 (7,87)	A/C	250 x 170 (9,84 x 6,69)		JBESGP262A
260 (10,24)	200 (7,87)	B/D	210 x 170 (8,27 x 6,69)		JBESGP262B
370 (14,57)	200 (7,87)	A/C	360 x 170 (14,17 x 6,69)		JBESGP372A
370 (14,57)	200 (7,87)	B/D	320 x 170 (12,60 x 6,69)		JBESGP372B
560 (22,05)	200 (7,87)	A/C	550 x 170 (21,65 x 6,69)		JBESGP562A
560 (22,05)	200 (7,87)	B/D	510 x 170 (20,08 x 6,69)		JBESGP562B
750 (29,53)	200 (7,87)	A/C	740 x 170 (29,13 x 6,69)		JBESGP752A
750 (29,53)	200 (7,87)	B/D	700 x 170 (27,56 x 6,69)		JBESGP752B
260 (10,24)	300 (11,81)	A/C	250 x 270 (9,84 x 10,63)		JBESGP263A
370 (14,57)	300 (11,81)	A/C	360 x 270 (14,17 x 10,63)		JBESGP373A
370 (14,57)	300 (11,81)	B/D	320 x 270 (12,60 x 10,63)		JBESGP373B
560 (22,05)	300 (11,81)	A/C	550 x 270 (21,65 x 10,63)		JBESGP563A
560 (22,05)	300 (11,81)	B/D	510 x 270 (20,08 x 10,63)		JBESGP563B
750 (29,53)	300 (11,81)	A/C	740 x 270 (29,13 x 10,63)		JBESGP753A
750 (29,53)	300 (11,81)	B/D	700 x 270 (27,56 x 10,63)		JBESGP753B
Bride d'accouplement					
260 (10,24)	200 (7,87)	A/C	250 x 120 (9,84 x 4,72)		JBESCF262A
370 (14,57)	200 (7,87)	A/C	360 x 170 (14,17 x 6,69)		JBESCF372A
370 (14,57)	200 (7,87)	B/D	320 x 170 (12,60 x 6,69)		JBESCF372B
560 (22,05)	200 (7,87)	A/C	550 x 170 (21,65 x 6,69)		JBESCF562A
560 (22,05)	200 (7,87)	B/D	510 x 170 (20,08 x 6,69)		JBESCF562B
750 (29,53)	200 (7,87)	A/C	740 x 170 (29,13 x 6,69)		JBESCF752A
750 (29,53)	200 (7,87)	B/D	700 x 170 (27,56 x 6,69)		JBESCF752B
370 (14,57)	300 (11,81)	A/C	360 x 270 (14,17 x 10,63)		JBESCF373A
370 (14,57)	300 (11,81)	B/D	320 x 270 (12,60 x 10,63)		JBESCF373B
560 (22,05)	300 (11,81)	A/C	550 x 270 (21,65 x 10,63)		JBESCF563A
560 (22,05)	300 (11,81)	B/D	510 x 270 (20,08 x 10,63)		JBESCF563B
750 (29,53)	300 (11,81)	A/C	740 x 270 (29,13 x 10,63)		JBESCF753A
750 (29,53)	300 (11,81)	B/D	700 x 270 (27,56 x 10,63)		JBESCF753B



Série ATX™ JBES et ECES Boîtes de jonction et coffrets sur mesure en acier inox 316L

Sécurité augmentée

ATEX/IECEx : Zone 1 et 2 – 21 et 22
Important : Certifié INMETRO

Série JBES pour utilisation en boîtes de jonction uniquement avec des bornes de raccordement.

A l'aide du tableau ci-dessous, sélectionnez la taille de boîte de jonction adaptée à vos besoins.

Pour configurer des boîtes percées et équipées sur mesure, veuillez consulter le guide disponible sur notre site: www.appleton.emerson.com.

Définir les entrées de câble maximales selon le nombre de modules disponibles par côté.

Entrées de câble	Nombre de modules
M20	1
M25	1
M32	1
M40	2
M50	3

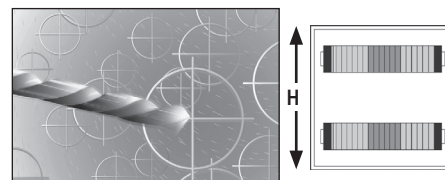
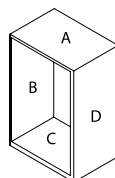

Type	Dimensions mm (po)			Nombre de modules		Nombre de modules ①		Dimensions bornes H — mm (po)
	Hauteur	Largeur	Profondeur	A/C	B/D	A'/C'	B'/D'	
JBES1	120 (4,72)	120 (4,72)	95 (3,74)	5	5	—	—	220 (8,66)
JBES2	120 (4,72)	180 (7,09)	95 (3,74)	9	5	—	—	220 (8,66)
JBES3	180 (7,09)	180 (7,09)	95 (3,74)	9	9	—	—	220 (8,66)
JBES4	220 (8,66)	260 (10,24)	150 (5,91)	11	7	9	5	220 (8,66)
JBES4	260 (10,24)	220 (8,66)	150 (5,91)	7	11	5	9	260 (10,24)
JBES5	220 (8,66)	370 (14,57)	200 (7,87)	31	16	19	7	260 (10,24)
JBES5	370 (14,57)	220 (8,66)	200 (7,87)	16	31	7	9	370 (14,57)
JBES6	260 (10,24)	370 (14,57)	200 (7,87)	20	31	14	20	370 (14,57)
JBES6	370 (14,57)	260 (10,24)	200 (7,87)	31	20	19	10	260 (10,24)
JBES7	370 (14,57)	370 (14,57)	200 (7,87)	31	31	19	18	370 (14,57)
JBES9	370 (14,57)	560 (22,05)	200 (7,87)	31	49	19	31	560 (22,05)
JBES9	560 (22,05)	370 (14,57)	200 (7,87)	49	31	34	18	370 (14,57)
JBES11	370 (14,57)	750 (29,53)	200 (7,87)	31	66	19	47	750 (29,53)
JBES11	750 (29,53)	370 (14,57)	200 (7,87)	66	31	49	18	370 (14,57)
JBES13	560 (22,05)	560 (22,05)	200 (7,87)	49	49	34	31	560 (22,05)
JBES15	560 (22,05)	750 (29,53)	200 (7,87)	49	66	34	45	750 (29,53)
JBES15	750 (29,53)	560 (22,05)	200 (7,87)	66	49	49	31	560 (22,05)
JBES17	1130 (44,49)	750 (29,53)	300 (11,81)	102	—	82	—	1130 (44,49)

① Enclosure with gland plate.

Série ATX™ JBES et ECES Boîtes de jonction et coffrets sur mesure en acier inox 316L

Sécurité augmentée

ATEX/IECEx : Zone 1 et 2 – 21 et 22
Important : Certifié INMETRO

Définir le nombre maximal de bornes selon la puissance dissipée :

					T6 -40 °C à +55 °C (-40 °F à +131 °F)								
					JBES1		JBES2		JBES3		JBES4		
					Imax 49%		Imax 49%		Imax 47%		Imax 59%		
					Pmax: 1,24W		Pmax: 2,82W		Pmax: 3,88W		Pmax: 7,51W		
Section transversale des bornes	Fournisseur	Type	Section des câbles mm² (in²)	Tension	Courant maximum (A)	Quantité maximale des borniers	Courant maximum (A)	Quantité maximale des borniers	Courant maximum (A)	Quantité maximale des borniers	Courant maximum (A)	Quantité maximale des borniers	
1,5	Weidmuller	A2C1.5	1,5 (0,0023)	550V	7	5	7	11	7	15	8	15	
	Weidmuller	WDU2.5	2,5 (0,0039)	690V	11	5	11	10	11	13	14	12	
	Weidmuller	ZDU2.5	2,5 (0,0039)	550V	10	4	10	8	10	11	12	11	
	Phoenix	UT2.5	2,5 (0,0039)	690V	10	6	10	13	9	17	12	16	
	Phoenix	PT2.5	2,5 (0,0039)	550V	9	6	9	12	8	17	11	17	
	2,5	Phoenix	MBK3/E-Z	2,5 (0,0039)	275V	10	6	10	12	9	16	12	16
		Wago	WAGO 2002	2,5 (0,0039)	550V	10	4	10	8	9	11	12	11
		Wago	WAGO2202	2,5 (0,0039)	550V	10	4	10	9	10	12	12	12
		Weidmuller	A2C2.5	2,5 (0,0039)	550V	9	4	9	10	9	13	11	14
	4	Weidmuller	AKZ2.5	2,5 (0,0039)	220V	11	3	11	7	11	9	14	9
Weidmuller		WDU4	4 (0,0062)	690V	15	4	15	8	15	11	18	11	
Weidmuller		ZDU4	4 (0,0062)	550V	13	3	13	7	13	10	16	10	
Phoenix		UT4	4 (0,0062)	690V	14	5	14	10	14	13	17	13	
Weidmuller		A2C4	4 (0,0062)	550V	13	3	13	7	13	10	16	10	
6	Weidmuller	AKZ4	4 (0,0062)	275V	15	2	15	5	15	7	18	8	
	Weidmuller	WDU6	6 (0,0093)	690V	20	4	10	8	19	10	24	10	
	Weidmuller	ZDU6	6 (0,0093)	550V	19	2	19	5	18	7	23	7	
	Phoenix	UT6	6 (0,0093)	690V	19	4	19	8	18	11	23	10	
10	Weidmuller	A2C6	6 (0,0093)	550V	18	2	10	5	17	8	21	8	
	Weidmuller	WDU10	10 (0,0155)	690V	N/A	N/A	N/A	N/A	26	8	33	8	
	Weidmuller	ZDU10	10 (0,0155)	690V	N/A	N/A	N/A	N/A	23	6	30	6	
16	Phoenix	UT10	10 (0,0155)	690V	N/A	N/A	N/A	N/A	25	9	31	9	
	Weidmuller	WDU6	16 (0,0248)	690V	N/A	N/A	N/A	N/A	N/A	N/A	N/A	N/A	
	Phoenix	UT16	16 (0,0248)	690V	N/A	N/A	N/A	N/A	N/A	N/A	N/A	N/A	
35	Weidmuller	ZDU16	16 (0,0248)	690V	N/A	N/A	N/A	N/A	N/A	N/A	N/A	N/A	
	Weidmuller	WDU35	35 (0,0543)	690V	N/A	N/A	N/A	N/A	N/A	N/A	N/A	N/A	
	Weidmuller	ZDU35	35 (0,0543)	690V	N/A	N/A	N/A	N/A	N/A	N/A	N/A	N/A	
50	Phoenix	UT35	35 (0,0543)	690V	N/A	N/A	N/A	N/A	N/A	N/A	N/A	N/A	
	Weidmuller	WDU50N	50 (0,0775)	690V	N/A	N/A	N/A	N/A	N/A	N/A	N/A	N/A	
70	Weidmuller	WDU70N	70 (0,1085)	690V	N/A	N/A	N/A	N/A	N/A	N/A	N/A	N/A	
120	Weidmuller	WDU95N/120N	95 (0,1473)	880V	N/A	N/A	N/A	N/A	N/A	N/A	N/A	N/A	

Boîtes de jonction et Coffrets

Série ATX™ JBES et ECES Boîtes de jonction et coffrets sur mesure en acier inox 316L

Sécurité augmentée

ATEX/IECEx : Zone 1 et 2 – 21 et 22
Important : Certifié INMETRO

Defining maximum terminal block quantity according to power dissipation:

T6 -40 °C à +55 °C (-40 °F à +131 °F)												
Section transversale des bornes	Fournisseur	Type	Section des câbles mm² (in²)	Tension	JBES5		JBES6		JBES7		JBES9	
					Imax 54%	Pmax: 12,54W	Imax 55%	Pmax: 13,49W	Imax 48%	Pmax: 17,13W	Imax: 50%	Pmax: 22,64W
					Courant maximum (A)	Quantité maximale des borniers	Courant maximum (A)	Quantité maximale des borniers	Courant maximum (A)	Quantité maximale des borniers	Courant maximum (A)	Quantité maximale des borniers
1,5	Weidmuller	A2C1.5	1,5 (0,0023)	550V	8	26	8	26	7	40	7	41
	Weidmuller	WDU2.5	2,5 (0,0039)	690V	12	20	13	20	11	30	12	30
2,5	Weidmuller	ZDU2.5	2,5 (0,0039)	550V	11	19	12	19	10	29	11	30
	Phoenix	UT2.5	2,5 (0,0039)	690V	11	26	11	26	10	40	10	39
	Phoenix	PT2.5	2,5 (0,0039)	550V	10	28	10	28	9	43	9	44
	Phoenix	MBK3/E-Z	2,5 (0,0039)	275V	11	26	11	26	10	39	10	39
	Wago	WAGO 2002	2,5 (0,0039)	550V	11	20	11	20	10	31	10	32
	Wago	WAGO2202	2,5 (0,0039)	550V	11	20	12	20	10	31	11	32
	Weidmuller	A2C2.5	2,5 (0,0039)	550V	10	23	11	23	9	36	10	37
	Weidmuller	AKZ2.5	2,5 (0,0039)	220V	12	16	13	16	11	25	12	25
4	Weidmuller	WDU4	4 (0,0062)	690V	17	18	17	18	15	27	16	27
	Weidmuller	ZDU4	4 (0,0062)	550V	15	18	15	18	13	28	14	29
	Phoenix	UT4	4 (0,0062)	690V	16	20	16	20	14	31	15	31
	Weidmuller	A2C4	4 (0,0062)	550V	15	18	15	18	13	28	14	29
	Weidmuller	AKZ4	4 (0,0062)	275V	17	13	17	13	15	21	16	22
6	Weidmuller	WDU6	6 (0,0093)	690V	22	16	22	16	19	25	20	24
	Weidmuller	ZDU6	6 (0,0093)	550V	21	13	21	13	18	20	19	21
	Phoenix	UT6	6 (0,0093)	690V	21	17	22	17	19	26	20	25
	Weidmuller	A2C6	6 (0,0093)	550V	19	14	20	14	17	22	18	23
10	Weidmuller	WDU10	10 (0,0155)	690V	30	13	31	13	27	20	28	20
	Weidmuller	ZDU10	10 (0,0155)	690V	27	12	28	12	24	18	25	19
	Phoenix	UT10	10 (0,0155)	690V	29	15	29	15	25	22	27	23
16	Weidmuller	WDU6	16 (0,0248)	690V	41	11	41	11	36	17	38	17
	Phoenix	UT16	16 (0,0248)	690V	39	11	40	12	35	18	36	18
	Weidmuller	ZDU16	16 (0,0248)	690V	36	18	37	18	32	27	34	26
35	Weidmuller	WDU35	35 (0,0543)	690V	62	9	63	9	55	14	57	14
	Weidmuller	ZDU35	35 (0,0543)	690V	59	7	60	7	52	11	55	12
	Phoenix	UT35	35 (0,0543)	690V	66	9	67	9	59	13	61	14
50	Weidmuller	WDU50N	50 (0,0775)	690V	68	8	69	8	60	13	63	14
70	Weidmuller	WDU70N	70 (0,1085)	690V	99	4	101	5	88	7	92	8
120	Weidmuller	WDU95N/120N	95 (0,1473)	880V	119	4	121	4	106	6	110	7

Série ATX™ JBES et ECES Boîtes de jonction et coffrets sur mesure en acier inox 316L

Sécurité augmentée

ATEX/IECEx : Zone 1 et 2 – 21 et 22
Important : Certifié INMETRO

Defining maximum terminal block quantity according to power dissipation:

		T6 -40 °C à +55 °C (-40 °F à +131 °F)										
				JBES11		JBES13		JBES15		JBES17		
				Imax 49%		Imax 43%		Imax 45%		Imax 50%		
				Pmax: 26,03 W		Pmax: 38,13		Pmax: 47,83 W		Pmax: 90,23 W		
Section transversale des bornes	Fournisseur	Type	Section des câbles mm² (in²)	Tension	Courant maximum (A)	Quantité maximale des borniers	Courant maximum (A)	Quantité maximale des borniers	Courant maximum (A)	Quantité maximale des borniers	Courant maximum (A)	Quantité maximale des borniers
1,5	Weidmuller	A2C1.5	1,5 (0,0023)	550V	7	41	6	82	6	82	6	107
	Weidmuller	WDU2.5	2,5 (0,0039)	690V	11	30	10	60	10	59	11	75
	Weidmuller	ZDU2.5	2,5 (0,0039)	550V	10	31	9	60	9	62	10	81
	Phoenix	UT2.5	2,5 (0,0039)	690V	10	39	9	78	9	77	9	98
	Phoenix	PT2.5	2,5 (0,0039)	550V	9	44	8	88	8	87	8	113
	Phoenix	MBK3/E-Z	2,5 (0,0039)	275V	10	38	9	77	9	76	9	97
	Wago	WAGO 2002	2,5 (0,0039)	550V	10	33	9	65	9	66	9	87
	Wago	WAGO2202	2,5 (0,0039)	550V	10	32	9	64	9	64	10	83
2,5	Weidmuller	A2C2.5	2,5 (0,0039)	550V	9	37	8	74	9	75	9	98
	Weidmuller	AKZ2.5	2,5 (0,0039)	220V	11	26	10	52	10	52	11	68
	Weidmuller	WDU4	4 (0,0062)	690V	15	26	13	53	14	52	14	67
	Weidmuller	ZDU4	4 (0,0062)	550V	13	29	12	58	12	59	12	78
	Phoenix	UT4	4 (0,0062)	690V	14	30	12	61	13	60	13	76
4	Weidmuller	A2C4	4 (0,0062)	550V	13	29	12	58	12	59	12	78
	Weidmuller	AKZ4	4 (0,0062)	275V	15	22	13	45	14	45	14	60
	Weidmuller	WDU6	6 (0,0093)	690V	20	24	17	49	18	48	18	61
	Weidmuller	ZDU6	6 (0,0093)	550V	19	22	16	43	17	44	17	59
	Phoenix	UT6	6 (0,0093)	690V	19	25	17	51	18	50	18	64
6	Weidmuller	A2C6	6 (0,0093)	550V	18	24	15	48	16	49	17	66
	Weidmuller	WDU10	10 (0,0155)	690V	27	20	24	41	25	40	26	52
	Weidmuller	ZDU10	10 (0,0155)	690V	24	20	21	40	22	41	23	56
	Phoenix	UT10	10 (0,0155)	690V	26	22	23	45	24	45	24	58
10	Weidmuller	WDU6	16 (0,0248)	690V	37	17	32	34	34	34	34	45
	Phoenix	UT16	16 (0,0248)	690V	36	18	31	37	33	37	33	48
	Weidmuller	ZDU16	16 (0,0248)	690V	33	25	29	51	30	50	31	62
16	Weidmuller	WDU35	35 (0,0543)	690V	56	15	49	30	51	30	52	40
	Weidmuller	ZDU35	35 (0,0543)	690V	53	13	47	25	49	26	50	37
	Phoenix	UT35	35 (0,0543)	690V	60	14	52	28	55	28	56	37
35	Weidmuller	WDU50N	50 (0,0775)	690V	61	15	54	30	56	31	57	43
50	Weidmuller	WDU70N	70 (0,1085)	690V	90	9	79	17	82	18	84	26
70	Weidmuller	WDU95N/120N	95 (0,1473)	880V	108	7	95	15	99	16	101	23
120	Weidmuller											

Série ATX™ JBES et ECES Boîtes de jonction et coffrets sur mesure en acier inox 316L

Sécurité augmentée

ATEX/IECEx : Zone 1 et 2 – 21 et 22
Important : Certifié INMETRO

Dimensions en millimètres (pouces)

Box 95 (3,74) Depth

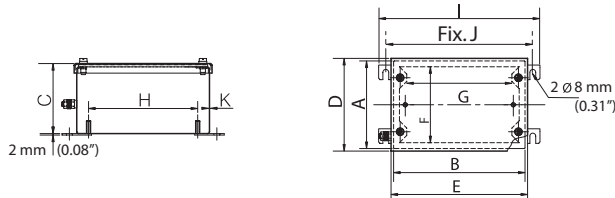

Box 200 (7,87) or 300 (11,81) Depth

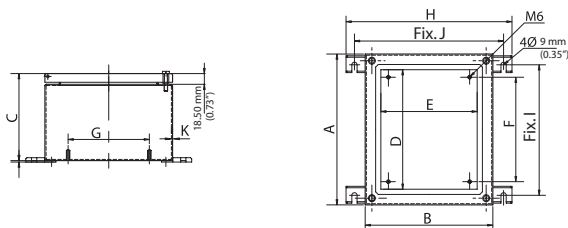

Mounting Bracket

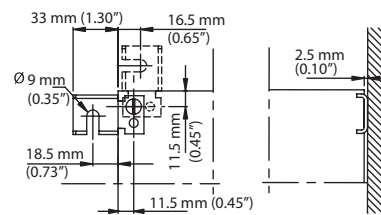

L x l x P mm (po)	A	B	C	D	E	F	G	H	I	J	K
Profondeur boîte 95 (3,74)											
120 x 120 x 95 (4,72 x 4,72 x 3,74)	120 (4,72)	120 (4,72)	95 (3,74)	127 (5,00)	127 (5,00)	104 (4,09)	84 (3,31)	88 (3,46)	160 (6,30)	140 (5,51)	1,5 (0,06)
120 x 180 x 95 (4,72 x 7,09 x 3,74)	120 (4,72)	180 (7,09)	95 (3,74)	127 (5,00)	187 (7,36)	104 (4,09)	144 (5,67)	148 (5,83)	220 (8,66)	200 (7,87)	1,5 (0,06)
180 x 180 x 95 (7,06 x 7,09 x 3,74)	180 (7,09)	180 (7,09)	95 (3,74)	187 (7,36)	187 (7,36)	164 (6,47)	144 (5,67)	148 (5,83)	220 (8,66)	200 (7,87)	1,5 (0,06)
Profondeur boîte 200 (7,87)											
220 x 370 x 200 (8,66 x 14,57 x 7,87)	220 (8,66)	370 (14,57)	200 (7,87)	166 (6,54)	316 (12,44)	140 (5,51)	290 (11,42)	436 (17,17)	185 (7,28)	407 (16,02)	1,5 (0,06)
370 x 260 x 200 (14,57 x 10,24 x 7,87)	370 (14,57)	260 (10,24)	200 (7,87)	316 (12,44)	206 (8,11)	290 (11,42)	180 (7,09)	326 (12,83)	335 (13,19)	297 (11,69)	1,5 (0,06)
370 x 370 x 200 (14,57 x 14,57 x 7,87)	370 (14,57)	370 (14,57)	200 (7,87)	316 (12,44)	316 (12,44)	290 (11,42)	290 (11,42)	436 (17,17)	335 (13,19)	407 (16,02)	2 (0,08)
560 x 370 x 200 (22,05 x 14,57 x 7,87)	560 (22,05)	370 (14,57)	200 (7,87)	506 (19,92)	316 (12,44)	480 (18,90)	290 (11,42)	436 (17,17)	525 (20,67)	407 (16,02)	2 (0,08)
750 x 370 x 200 (29,53 x 14,57 x 7,87)	750 (29,53)	370 (14,57)	200 (7,87)	695 (27,36)	316 (12,44)	670 (26,38)	290 (11,42)	436 (17,17)	715 (28,15)	407 (16,02)	2 (0,08)
560 x 560 x 200 (22,05 x 22,05 x 7,87)	560 (22,05)	560 (22,05)	200 (7,87)	506 (19,92)	506 (19,92)	480 (18,90)	480 (18,90)	626 (24,65)	525 (20,67)	597 (23,50)	2 (0,08)
750 x 560 x 200 (29,53 x 22,05 x 7,87)	750 (29,53)	560 (22,05)	200 (7,87)	696 (24,40)	506 (19,92)	670 (26,38)	480 (18,90)	626 (24,65)	715 (28,15)	597 (23,50)	2 (0,08)
Profondeur boîte 300 (11,81)											
370 x 370 x 300 (14,57 x 14,57 x 11,81)	370 (14,57)	370 (14,57)	300 (11,81)	316 (12,44)	316 (12,44)	290 (11,42)	290 (11,42)	436 (17,17)	335 (13,19)	407 (16,02)	2 (0,08)
560 x 370 x 300 (22,05 x 14,57 x 11,81)	560 (22,05)	370 (14,57)	300 (11,81)	506 (19,92)	316 (12,44)	480 (18,90)	290 (11,42)	436 (17,17)	525 (20,67)	407 (16,02)	2 (0,08)
750 x 370 x 300 (29,53 x 14,57 x 11,81)	750 (29,53)	370 (14,57)	300 (11,81)	695 (27,36)	316 (12,44)	670 (26,38)	290 (11,42)	436 (17,17)	715 (28,15)	407 (16,02)	2 (0,08)
560 x 560 x 300 (22,05 x 22,05 x 11,81)	560 (22,05)	560 (22,05)	300 (11,81)	506 (19,92)	506 (19,92)	480 (18,90)	480 (18,90)	626 (24,65)	525 (20,67)	597 (23,50)	2 (0,08)
750 x 560 x 300 (29,53 x 22,05 x 11,81)	750 (29,53)	560 (22,05)	300 (11,81)	696 (24,40)	506 (19,92)	670 (26,38)	480 (18,90)	626 (24,65)	715 (28,15)	597 (23,50)	2 (0,08)
1130 x 750 x 300 (44,49 x 29,53 x 11,81)	1130 (44,49)	750 (29,53)	300 (11,81)	1076 (42,36)	506 (19,92)	1050 (41,34)	670 (26,38)	816 (32,13)	1095 (43,11)	787 (30,98)	2 (0,08)

Série ATX™ JBES Boîtes de jonction pré-perçées en acier inox 316L

Sécurité augmentée

ATEX/IECEX : Zone 1 et 2 – 21 et 22
Important : Certifié INMETRO

Applications

- Terminal junction boxes designed to facilitate electrical connections in hazardous areas.
- Conçues pour les zones 1 ou 2 où sont présents des gaz, des vapeurs ou des poussières inflammables de manière continue ou par intermittence, comme pour :
 - Raffineries de pétrole
 - Raffineries de produits chimiques
 - Raffineries
 - Autres sites de traitement industriel
- Idéales pour une utilisation dans des atmosphères humides ou corrosives.
- Utilisation en zone 21 ou 22 où sont présents des poussières inflammables de manière continue ou par intermittence, comme pour :
 - Usines de traitement des produits alimentaires
 - Laiteries
 - BrasSérie
 - Industries pharmaceutiques
 - Silos et autres sites de productions industriel



JBES1 — sans bornes

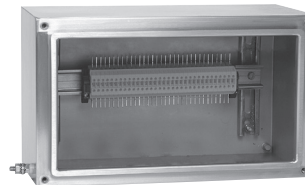

JBES5 — avec bornes



JBES5 — avec bornes

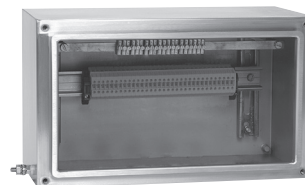

JBES5 — avec bornes

Caractéristiques

- Soudure lisse en continu.
- Equipées de charnières à partir de la taille 370 mm x 260 mm (14,57 x 10,24 po).
- Joint de porte en polyuréthane continu.
- Borne de terre.
- Percées et équipées en usine.

Matériaux standards

- Boîtier : en acier inox 316L finition polie naturelle
- Visserie : en acier inox 316L

Options

- Pour une utilisation autre que des bornes de raccordement, voir la section sur les enveloppes et les coffrets de commande série ECES.

Certifications et conformités ATEX/IECEX

- Type certifié : JBES
 - Gaz : Zones 1 et 2
 - Conforme à la directive ATEX 2014/34/UE : Ⓢ II 2 G
 - Type de protection : Ex eb IIC, Ex eb ia IIC, Ex ia/ib IIC Gb
 - Classe de température : T6
 - Poussières : Zones 21 et 22
 - Conforme à la directive ATEX 2014/34/UE : Ⓢ II 2 D
 - Type de protection : Ex tb IIIC Db
 - Température de surface : T64 °C à T67 °C (T147 °F à T152 °F)
 - Température ambiante : -40 °C à +55 °C (-40 °F à +131 °F)
 - Certificat ATEX : LCIE 19 ATEX 3024X
 - Certificat IECEX : IECEX LCIE 19.0031X
- Indice de protection suivant EN/IEC 60529 : IP66
- Résistance mécanique : IK10

Certifications INMETRO

- Type certifié : JBES
 - Certificat INMETRO : BVC24.4266-X

Série ATX™ JBES Boîtes de jonction pré-perçées en acier inox 316L

Sécurité augmentée

ATEX/IECEX : Zone 1 et 2 – 21 et 22
Important : Certifié INMETRO

Codification des références catalogue — Série JBES Boîtes de jonction pré-perçées en acier inox 316L

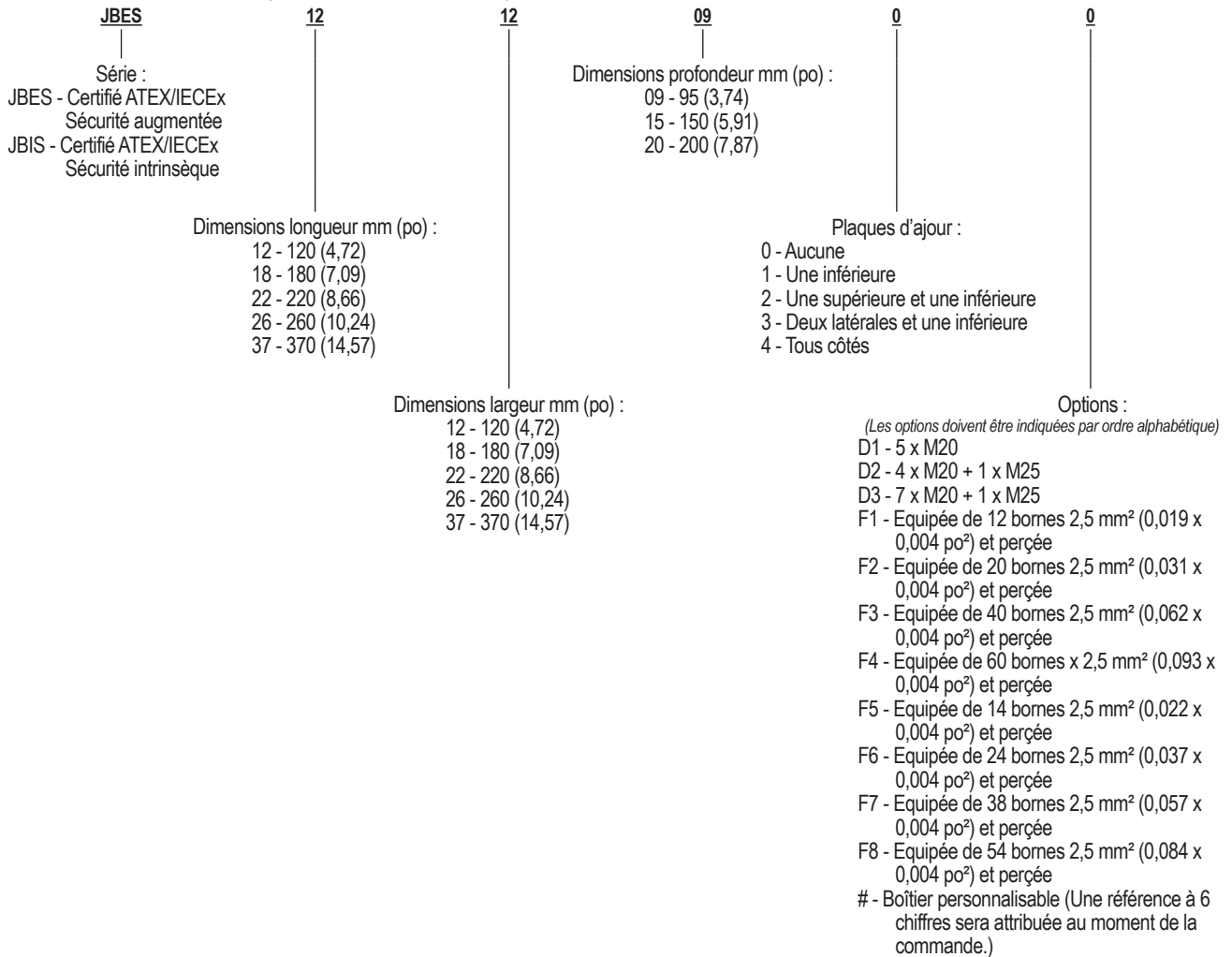

Boîtes de jonction et Coffrets

Nombre de rails selon les dimensions physiques

Modèle	Référence catalogue	Tension maximale	T6 +55 °C (+131 °F)		T° Poussières	T° Câble
			Quantité de bornes WDU 2,5 mm ² (0,004 in ²)	Courant maximum		
JBES2	JBES1812090F1	275 V	12	3A	+67 °C (+152,6 °F)	+75 °C (+167 °F)
	JBES2622150F2		20	2,3 W		
JBES4	JBES2226150F5	275 V	14	3A	+67 °C (+152,6 °F)	+75 °C (+167 °F)
	JBES2226150F6		24	2,8 W		
JBES5	JBES3722200F3	275 V	40	3A	+67 °C (+152,6 °F)	+75 °C (+167 °F)
	JBES2237200F7		38	5,6 W		
	JBES2237200F8		54	8,0 W		
JBES6	JBES3726200F4	275 V	60	3A	+67 °C (+152,6 °F)	+75 °C (+167 °F)

Série ATX™ JBES Boîtes de jonction pré-perçées en acier inox 316L

Sécurité augmentée

ATEX/IECEx : Zone 1 et 2 – 21 et 22
Important : Certifié INMETRO

Type	Dimensions H x l x P mm (po)	Longueur du rail mm (po)	Trous lisses par face				Poids kg (lb)	Volume dm³ (in³)	Référence catalogue
			A	B	C	D			

Boîtes de jonction Ex eb IIC en acier inox 316L percées en usine, équipées de :

Un rail symétrique zingué horizontal. Pour utilisation avec des bornes de raccordement certifiées Ex (non fournies). Borne de terre extérieure M6.

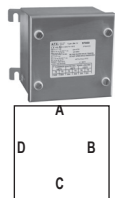

JBES1	120 x 120 x 95 (4,72 x 4,72 x 3,74)	100 (3,94)	1 x M20	1 x M20	2 x M20	1 x M20	1,0 (2,20)	1,4 (85,43)	JBES1212090D1
JBES2	120 x 180 x 95 (4,72 x 7,09 x 3,74)	160 (6,30)	–	1 x M20	2 x M20 1 x M25	1 x M20	1,5 (3,31)	2,0 (122,05)	JBES1218090D2
JBES2	120 x 180 x 95 (4,72 x 7,09 x 3,74)	160 (6,30)	–	2 x M20	3 x M20 1 x M25	2 x M20	1,5 (3,31)	2,0 (122,05)	JBES1218090D3

Type	Dimensions H x l x P mm (po)	Bornes 2,5 mm² (0,0039 po²)	Connecteurs isolés	Trous lisses par face			Poids kg (lb)	Volume dm³ (in³)	Référence catalogue
				B	C	D			

Boîtes de jonction Ex eb IIC en acier inox 316L percées en usine et équipées de bornes pour instrumentation équipées de :

Bornes de raccordement Exe beiges sur rail vertical. Barre de cuivre isolée avec connecteurs. Etiquette Gravoply blanche avec lettres noires. Borne de terre traversante M8. Entrée de câble et bouchons à commander séparément.

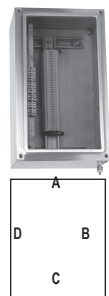

JBES2	180 x 120 x 95 (7,09 x 4,72 x 3,74)	12 (6 Pairs)	8	3 x M20	1 x M25 1 x M20	3 x M20	2,5 (5,51)	2,0 (122,05)	JBES1812090F1
JBES4	260 x 220 x 150 (10,24 x 8,66 x 5,91)	20 (10 Pairs)	12	5 x M20	1 x M32 1 x M20	5 x M20	4,0 (8,82)	8,6 (524,80)	JBES2622150F2
JBES5	370 x 220 x 200 (14,57 x 8,66 x 7,87)	40 (20 Pairs)	22	10 x M20	1 x M40 1 x M20	10 x M20	9,0 (19,84)	16,3 (994,69)	JBES372220F3
JBES6	370 x 260 x 200 (14,57 x 10,24 x 7,87)	60 (30 pairs)	32	15 x M20	1 x M50 1 x M20	15 x M20	24,25 (11,0)	19,3 (1177,76)	JBES3726200F4

Modèle Ex ia IIC : Remplacer le "E" par un "I" (Exemple: JBES1812090F1 devient JBIS1812090F1) équipées de :

Bornes de raccordement bleues sur rail vertical. Barre de cuivre isolée avec connecteurs. Etiquette Gravoply bleue avec lettres blanches. Borne de terre extérieure M8. Entrée de câble et bouchons à commander séparément.

Type	Dimensions H x l x P mm (po)	Bornes 2,5 mm² (0,0039 po²)	Barrettes de blindage	Trous lisses par face		Poids kg (lb)	Volume dm³ (in³)	Référence catalogue
				C	D			

Boîtes de jonction Ex eb IIC en acier inox 316L percées en usine et équipées de bornes pour instrumentation équipées de :

Bornes de raccordement bleues sur rail horizontal. Barrettes de blindage. Etiquette Gravoply bleue avec lettres blanches. Borne de terre traversante M8. Entrée de câble et bouchons à commander séparément.

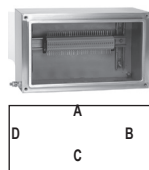

JBES4	220 x 260 x 150 (8,66 x 10,24 x 5,91)	14 (7 Pairs)	7	1 x M25	7 x M20		4,0 (8,82)	8,6 (524,80)	JBES2226150F5
JBES4	220 x 260 x 150 (8,66 x 10,24 x 5,91)	24 (12 pairs)	12	1 x M32	12 x M20		4,0 (8,82)	8,6 (524,80)	JBES2226150F6
JBES5	220 x 370 x 200 (8,66 x 14,57 x 7,87)	38 (19 pairs)	19	1 x M32	19 x M20		9,0 (19,84)	16,3 (994,69)	JBES2237200F7
JBES5	220 x 370 x 200 (8,66 x 14,57 x 7,87)	54 (27 pairs)	27	1 x M40	27 x M20		9,0 (19,84)	16,3 (994,69)	JBES2237200F8

Modèle Ex ia IIC : Remplacer le "E" par un "I" (Exemple: JBES2226150F5 devient JBIS2226150F5) équipées de :

Bornes de raccordement bleues sur rail horizontal. Barrettes de blindage. Etiquette Gravoply bleue avec lettres blanches. Borne de terre traversante M8. Entrée de câble et bouchons à commander séparément.

Série ATX™ JBES Boîtes de jonction pré-perçées en acier inox 316L

Sécurité augmentée

ATEX/IECEx : Zone 1 et 2 – 21 et 22
Important : Certifié INMETRO

Dimensions en millimètres (pouces)

Perçées en usine sans bornes de raccordement (Rail DIN fourni)

JBES1

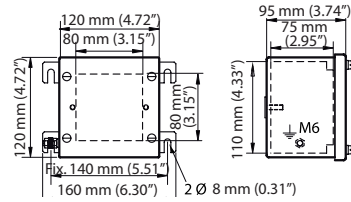

JBES2

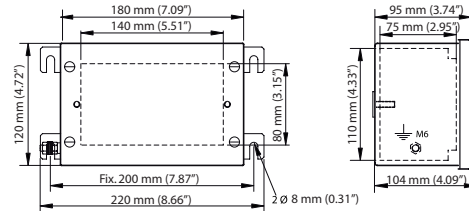

Perçées en usine et équipées de bornes de raccordement sur rail vertical

JBES2

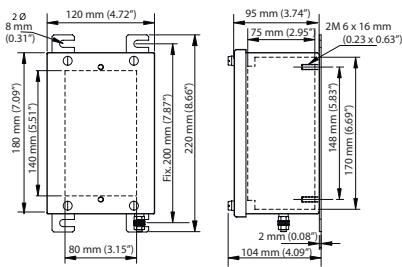

JBES4

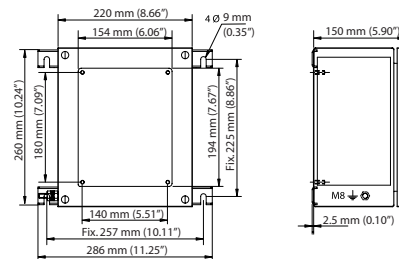

Perçées en usine et équipées de bornes de raccordement sur rail vertical

JBES5

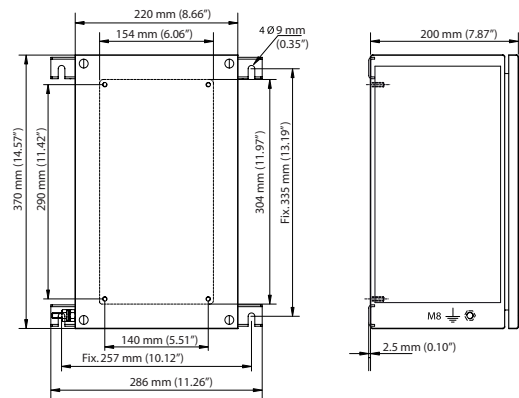

JBES6

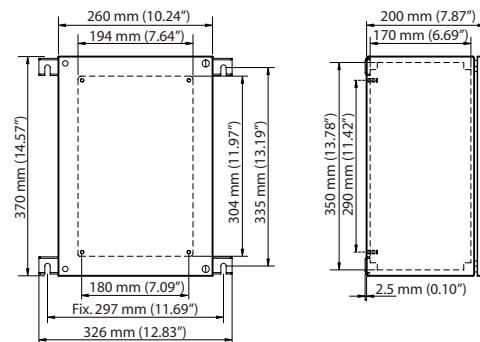

Perçées en usine et équipées de bornes de raccordement sur rail horizontal

JBES4

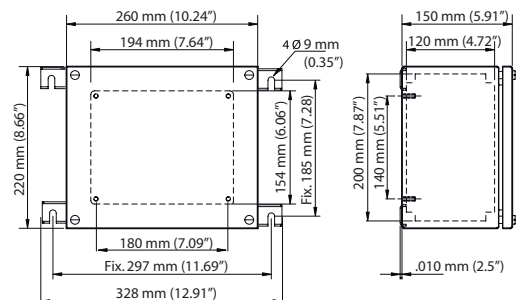

JBES5

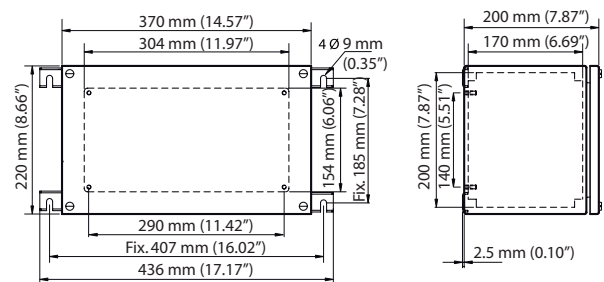

Série ASSE Boîtes en acier inox

Sécurité augmentée

ATEX/IECEX : Zone 1 et 2 – 21 et 22

Applications

- Boîtes de jonction pour bornes de raccordement électrique à faible tension et instrumentation dans les zones à risques
- conçues pour les zones 1 ou 2 où sont présents des gaz, des vapeurs ou des poussières inflammables de manière continue ou par intermittence, comme pour :
 - Raffineries de pétrole
 - Raffineries de produits chimiques
 - Autres sites de traitement industriel
- Idéales pour une utilisation dans des atmosphères humides ou corrosives.
- Utilisation en zone 21 ou 22 où sont présents des poussières inflammables de manière continue ou par intermittence, comme pour :
 - Usines de traitement des produits alimentaires
 - Laiteries
 - BrasSérie
 - Industries pharmaceutiques
 - Silos et autres sites de productions industriel

Caractéristiques

- L'indice IP66 élevé permet au boîtier d'être installé dans des environnements intérieurs ou extérieurs où une protection contre la saleté, l'eau et l'humidité est requise.
- Soudure lisse en continu.
- Les boîtiers sont disponibles dans une large gamme de tailles.
- Le boîtier et le couvercle sont en acier inoxydable 304 ou 316L. Des épaisseurs de matériau de 1,2 mm (0,05 po), 1,5 mm (0,06 po) et 2,0 mm (0,08 po) sont disponibles sur demande pour répondre aux exigences des clients.
- Charnières standard sur toutes les tailles supérieures à 220 mm (8,66 po) (H) x 180 mm (7,08 po) (L).
- Le verrou à came en option est en acier inoxydable pour une excellente résistance à la corrosion.
- Pour les tailles de boîtier de 220 mm (8,66 po) (H) x 260 mm (10,24 po) (L) et supérieures, des plaques d'ajour latérales sont disponibles en option.
- La plaque d'ajour est en acier inoxydable 304 ou 316L de 3 mm (0,12 po) d'épaisseur et est fournie avec un joint silicone autocollant.
- La bande d'étanchéité est fabriquée à partir de matériaux PUR sans points de rupture, ayant un indice IP supérieur (IP66), de superbes performances de récupération et d'étanchéité. Le joint moussant en silicone est facultatif.
- Les terre traversantes en acier inoxydable offrent un accès interne et externe intégré pour une protection fiable. Les terre traversantes sont situées sur le côté du boîtier pour une connexion facile et rapide.
- 2 à 4 supports de montage antivibratoires peuvent être montés en position haute, basse ou latérale.
- Des bornes certifiées à sécurité augmentée ou un jeu de barres en cuivre peuvent être installés horizontalement ou verticalement.
- Plaque de montage en option disponible en acier zingué, en acier inoxydable 304 ou 316L.
- La tension maximale est de 11 kV, fournie avec un jeu de barres en cuivre.
- L'angle maximum d'ouverture de la porte est de 120°.

Matériaux standards

- Enveloppe : acier inox 304 ou 316L, Finition satinée après usinage pour assurer une surface lisse
- Visserie : acier inox 304 ou 316L

Accessories

- Plaque de montage

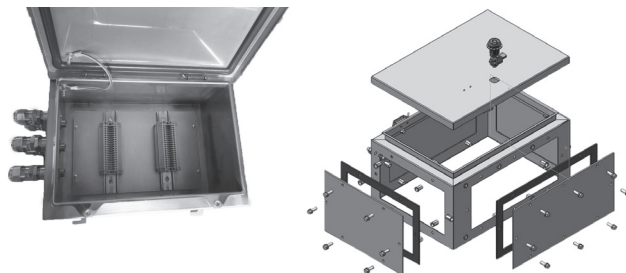

- Rails
- Serrure à came et clé
- Pochette intérieure
- Consultez les données techniques afin de définir le nombre de bornes et d'entrées de câble autorisées

Options

- Finition enveloppe : électropoli
- Épaisseur de la plaque d'ajour : 3 mm (0,12 po)
- Matériau plaque d'ajour : acier inox 304 ou 316L
- Matériau plaque de montage : en acier zingué, acier inox 304 ou 316L
- Matériau de la serrure à came (optional) : acier inox - livré avec 1 clé
- Matériau de la serrure à came clé : en acier zingué
- Joint en mousse déposé sur le couvercle : PUR ou silicone

Certifications et conformités ATEX/IECEX

- Gaz : Zone 1 et 2
 - Conforming à directive 2014/34/EU : Ⓢ II 2G
 - Type de protection : Ex eb IIC T5/T6 Gb, Ex eb ia IIC T5/T6 Gb, Ex ia IIC T5/T6 Ga
 - Classe de température : T6 à T5
- Poussières : Zone 21 et 22
- Conforming à directive 2014/34/EU : Ⓢ II 2D
 - Type de protection : Ex tb IIIC T80°C/T95°C Db IP66
 - Température de surface : T80°C à T95°C
- Température ambiante :
 - PUR ou Joint en silicone : -35 °C~+40 °C/+55 °C (-31 °F~+104 °F/+131 °F)
 - Joint en silicone : -55 °C~+40 °C/+55 °C/+70 °C (-67 °F~+104 °F/+131 °F/+158 °F)
- Certificat ATEX : **CE**2460 ExVeritas 17 ATEX 0278X, **CE**2460 ExVeritas 17 ATEX 0279U, **CE**2804 ExVeritas 17 ATEX 0278X, **CE**2804 ExVeritas 17 ATEX 0279U
- Certificat IECEX : IECEX EXV 17,0014X, IECEX EXV 17.0015U
- Indice de Protection suivant EN/IEC 60529 : IP66
- Résistance mécanique : IK10

Série ASSE Boîtes en acier inox

Sécurité augmentée

ATEX/IECEx : Zone 1 et 2 – 21 et 22

Illustration technique



Serrure à came et clé en option.

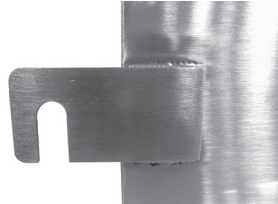

Pattes de fixation soudé en position latérale ou verticale.



Borne de terre traversante M6 à M10.

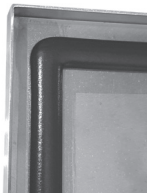

Joint de porte en polyuréthane continu.



Support pour rail sans plaque de montage.



Plaque d'ajour en option.

Codification des références catalogue — Série ASSE Boîtes en acier inox

- Le type de charnière et de verrouillage à came est fourni pour la boîte avec des spécifications de 220 mm (8,66 po) (H) x 180 mm (7,08 po) (L) ou plus pour les options.
- La plaque d'ajour est fournie pour le boîtier avec des spécifications de 220 mm (8,66 po) (H) x 260 mm (10,24 po) (L) ou plus pour les options.
- Le joint moussant en silicone peut répondre à une température ambiante de -55 °C à +70 °C (-67 °F à +158 °F).

ASSE	26	22	15	4	0	B
Série : ASSE - Boîtes de Jonction et coffrets sécurité augmentée		Dimensions largeur mm (po) :		Matériaux :		Type de couvercle :
		12 - 120 (4,72) 18 - 180 (7,09) 22 - 220 (8,66) 26 - 260 (10,24) 37 - 370 (14,57) 56 - 560 (22,05) 75 - 750 (29,53) 80 - 800 (31,50) 97 - 970 (38,49)		4 - Acier inox 304 6 - Acier inox 316L		B - Boulon seulement H - Charnière et boulon L - Serrure à came et charnière
	Dimensions hauteur mm (po) :		Dimensions profondeur mm (po) :		Plaques d'ajour amovible :	
	12 - 120 (4,72) 18 - 180 (7,09) 22 - 220 (8,66) 26 - 260 (10,24) 37 - 370 (14,57) 56 - 560 (22,05) 75 - 750 (29,53) 10 - 1000 (39,37) 12 - 1200 (47,24) 15 - 1500,0 (59,05)		95 - 95 (3,74) 15 - 150 (5,91) 20 - 200 (7,87) 25 - 250 (9,84) 30 - 300 (11,81) 35 - 350 (13,78) 40 - 400 (15,75) 50 - 500,0 (19,68)		0 - Aucun 1 - Un bas ou un haut 2 - Un bas et un haut ou Une à gauche et une à droite 3 - Un à gauche, un à droite et un en bas ou un en haut 4 - Tous côtés 5 - Others	

Série ASSE Boîtes en acier inox

Sécurité augmentée

ATEX/IECEx : Zone 1 et 2 – 21 et 22

Informations sur le boîtier — Dimensions en millimètres (pouces)

Dimensions (H x L x P)	Type de couvercle				Épaisseur de matériau			Référence catalogue
	Boulon	Charnière	Serrure à came	Plaques de presse-étoupe	Ouverture	Enveloppe	Plaques de presse-étoupe	
120x120x95/150 (4,72x4,72x3,74/5,96)	X	—	—	—	≥1,2 (0,05)	≥1,2 (0,05)	—	ASSE121295/15xxx
120x180x95/150 (4,72x7,01x3,74/5,96)	X	—	—	—	≥1,2 (0,05)	≥1,2 (0,05)	—	ASSE121895/15xxx
180x120x95/150 (7,01x4,72x3,74/5,96)	X	—	—	—	≥1,2 (0,05)	≥1,2 (0,05)	—	ASSE181295/15xxx
180x180x95/150 (7,01x7,01 3,74/5,96)	X	—	—	—	≥1,2 (0,05)	≥1,2 (0,05)	—	ASSE181895/15xxx
180x220x95/150 (7,01x8,66x3,74/5,96)	X	X	X	—	≥1,2 (0,05)	≥1,2 (0,05)	—	ASSE182295/15xxx
220x180x95/150 (8,66x7,01x3,74/5,96)	X	X	X	—	≥1,2 (0,05)	≥1,2 (0,05)	—	ASSE221895/15xxx
220x220x150/200/300 (8,66x8,66x5,96/7,87/11,81)	X	X	X	—	≥1,2 (0,05)	≥1,2 (0,05)	—	ASSE222215/20/30xxx
220x260x150/200/300 (8,66x10,24x5,96/7,87/11,81)	X	X	X	X	≥1,2 (0,05)	≥1,2 (0,05)	≥3,0 (0,12)	ASSE222615/20/30xxx
220x370x150/200/300 (8,66x14,57x5,96/7,87/11,81)	X	X	X	X	≥1,2 (0,05)	≥1,2 (0,05)	≥3,0 (0,12)	ASSE223715/20/30xxx
260x220x150/200/300 (10,24x8,66x5,96/7,87/11,81)	X	X	X	X	≥1,2 (0,05)	≥1,2 (0,05)	≥3,0 (0,12)	ASSE262215/20/30xxx
260x260x150/200/300 (10,24x10,24x5,96/7,87/11,81)	X	X	X	X	≥1,2 (0,05)	≥1,2 (0,05)	≥3,0 (0,12)	ASSE262615/20/30xxx
260x370x150/200/300 (10,24x14,57x5,96/7,87/11,81)	X	X	X	X	≥1,2 (0,05)	≥1,2 (0,05)	≥3,0 (0,12)	ASSE263715/20/30xxx
260x560x150/200/300 (10,24x22,05x5,96/7,87/11,81)	X	X	X	X	≥1,5 (0,06)	≥1,2 (0,05)	≥3,0 (0,12)	ASSE265615/20/30xxx
260x750x150/200/300 (10,24x29,53x5,96/7,87/11,81)	X	X	X	X	≥1,5 (0,06)	≥1,2 (0,05)	≥3,0 (0,12)	ASSE267515/20/30xxx
330x370x150/230/300 (12,99x14,57x5,96/9,06/11,81)	X	X	X	X	≥1,2 (0,05)	≥1,2 (0,05)	≥3,0 (0,12)	ASSE333715/23/30xxx
330x560x150/230/300 (12,99x22,05x5,96/9,06/11,81)	X	X	X	X	≥1,2 (0,05)	≥1,2 (0,05)	≥3,0 (0,12)	ASSE335615/23/30xxx
330x790x150/230/300 (12,99x31,10x5,96/9,06/11,81)	X	X	X	X	≥1,2 (0,05)	≥1,2 (0,05)	≥3,0 (0,12)	ASSE337915/23/30xxx
370x220x150/200/300 (14,57x8,66x5,96/7,87/11,81)	X	X	X	X	≥1,2 (0,05)	≥1,2 (0,05)	≥3,0 (0,12)	ASSE372215/20/30xxx
370x260x150/200/300 (14,57x10,24x5,96/7,87/11,81)	X	X	X	X	≥1,2 (0,05)	≥1,2 (0,05)	≥3,0 (0,12)	ASSE372615/20/30xxx
370x330x150/230/300 (14,57x12,99x5,96/9,06/11,81)	X	X	X	X	≥1,2 (0,05)	≥1,2 (0,05)	≥3,0 (0,12)	ASSE373315/23/30xxx
370x370x150/200/300 (14,57x14,57x5,96/7,87/11,81)	X	X	X	X	≥1,2 (0,05)	≥1,2 (0,05)	≥3,0 (0,12)	ASSE373715/20/30xxx
370x560x150/200/300 (14,57x22,05x5,96/7,87/11,81)	X	X	X	X	≥1,5 (0,06)	≥1,2 (0,05)	≥3,0 (0,12)	ASSE375615/20/30xxx
370x750x150/200/300 (14,57x29,53x5,96/7,87/11,81)	X	X	X	X	≥1,5 (0,06)	≥1,2 (0,05)	≥3,0 (0,12)	ASSE377515/20/30xxx
560x260x150/200/300 (12,99x10,24x5,96/7,87/11,81)	X	X	X	X	≥1,5 (0,06)	≥1,2 (0,05)	≥3,0 (0,12)	ASSE562615/20/30xxx
560x330x150/230/300 (12,99x12,99x5,96/9,06/11,81)	X	X	X	X	≥1,5 (0,06)	≥1,2 (0,05)	≥3,0 (0,12)	ASSE563315/23/30xxx
560x370x150/200/300 (12,99x14,57x5,96/7,87/11,81)	X	X	X	X	≥1,5 (0,06)	≥1,2 (0,05)	≥3,0 (0,12)	ASSE563715/20/30xxx
560x560x150/200/300 (12,99x12,99x5,96/7,87/11,81)	X	X	X	X	≥1,5 (0,06)	≥1,2 (0,05)	≥3,0 (0,12)	ASSE565615/20/30xxx
560x750x150/200/300 (12,99x29,53x5,96/7,87/11,81)	X	X	X	X	≥1,5 (0,06)	≥1,2 (0,05)	≥3,0 (0,12)	ASSE567515/20/30xxx
750x260x150/200/300 (29,53x10,24x5,96/7,87/11,81)	X	X	X	X	≥1,5 (0,06)	≥1,2 (0,05)	≥3,0 (0,12)	ASSE752615/20/30xxx
750x370x150/200/300 (29,53x14,57x5,96/7,87/11,81)	X	X	X	X	≥1,5 (0,06)	≥1,2 (0,05)	≥3,0 (0,12)	ASSE753715/20/30xxx
750x560x150/200/300 (29,53x12,99x5,96/7,87/11,81)	X	X	X	X	≥1,5 (0,06)	≥1,2 (0,05)	≥3,0 (0,12)	ASSE755615/20/30xxx
790x330x150/230/300 (31,10x12,99x5,96/9,06/11,81)	X	X	X	X	≥1,5 (0,06)	≥1,2 (0,05)	≥3,0 (0,12)	ASSE793315/23/30xxx
1000x800x250/300/350 (39,37x31,50x9,84/11,81/13,78)	X	X	X	X	≥2,0 (0,08)	≥1,5 (0,06)	≥3,0 (0,12)	ASSE108025/30/35xxx
1200x970x300/350/400 (47,24x38,19x11,81/13,78/15,75)	X	X	X	X	≥2,0 (0,08)	≥1,5 (0,06)	≥3,0 (0,12)	ASSE129730/35/40xxx
1500x970x400/500 (59,05x38,19x15,75/19,68)	X	X	X	X	≥2,0 (0,08)	≥1,5 (0,06)	≥3,0 (0,12)	ASSE159740/50xxx

Boîtes de jonction et Coffrets

Série ASSE Boîtes en acier inox

Sécurité augmentée

ATEX/IECEx : Zone 1 et 2 – 21 et 22

Dimensions en millimètres (pouces)

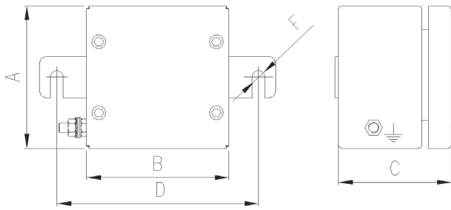

A	B	C	D	F	Boulon (Quantité)	Référence catalogue
120 (4,72)	120 (4,72)	95 (3,74)	170 (6,69)	2 x Ø 11 (0,43)	4	ASSE121295/15xxx
180 (7,9)	120 (4,72)	95 (3,74)	170 (6,69)	2 x Ø 11 (0,43)	4	ASSE181295/15xxx
180 (7,9)	180 (7,9)	95 (3,74)	230 (9,1)	2 x Ø 11 (0,43)	4	ASSE181895/15xxx
180 (7,9)	220 (8,66)	95 (3,74)	270 (10,63)	2 x Ø 11 (0,43)	4	ASSE182295/15xxx
180 (7,9)	220 (8,66)	150 (5,91)	270 (10,63)	2 x Ø 11 (0,43)	4	ASSE182215/15xxx

Type de boulon

Type de charnière

Type de serrure à came

Côté

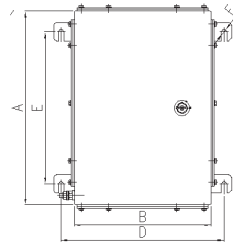
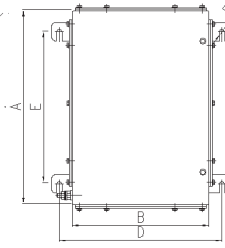
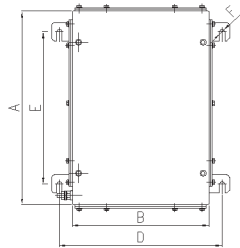

A	B	C	D	E	F	Boulon	Charnière	Serrure à came	Référence catalogue
220 (8,66)	180 (7,09)	95/150 (3,54/ 5,91)	230 (9,06)	140 (5,51)	4 x Ø 11 (0,43)	4	2	1	ASSE221895/15xxx
220 (8,66)	220 (8,66)	150/200/300 (5,91/7,87/11,81)	270 (10,63)	140 (5,51)	4 x Ø 11 (0,43)	4	2	1	ASSE222215/20/30xxx
220 (8,66)	260 (10,24)	150/200/300 (5,91/7,87/11,81)	310 (12,20)	140 (5,51)	4 x Ø 11 (0,43)	4	2	1	ASSE222615/20/30xxx
220 (8,66)	370 (14,57)	150/200/300 (5,91/7,87/11,81)	420 (16,54)	140 (5,51)	4 x Ø 11 (0,43)	4	2	1	ASSE223715/20/30xxx
260 (10,24)	220 (8,66)	150/200/300 (5,91/7,87/11,81)	270 (10,63)	180 (7,09)	4 x Ø 11 (0,43)	4	2	1	ASSE262215/20/30xxx
260 (10,24)	260 (10,24)	150/200/300 (5,91/7,87/11,81)	270 (10,63)	180 (7,09)	4 x Ø 11 (0,43)	4	2	1	ASSE262615/20/30xxx
260 (10,24)	370 (14,57)	150/200/300 (5,91/7,87/11,81)	420 (16,54)	180 (7,09)	4 x Ø 11 (0,43)	4	2	1	ASSE263715/20/30xxx
260 (10,24)	560 (22,05)	150/200/300 (5,91/7,87/11,81)	610 (24,02)	180 (7,09)	4 x Ø 11 (0,43)	4	2	1	ASSE265615/20/30xxx
260 (10,24)	750 (29,53)	150/200/300 (5,91/7,87/11,81)	800 (31,50)	180 (7,09)	4 x Ø 11 (0,43)	4	2	1	ASSE267515/20/30xxx
330 (12,99)	370 (14,57)	150/230/300 (5,91/9,06/11,81)	420 (16,54)	250 (9,84)	4 x Ø 11 (0,43)	4	2	1	ASSE333715/23/30xxx
330 (12,99)	560 (22,05)	150/230/300 (5,91/9,06/11,81)	610 (24,02)	250 (9,84)	4 x Ø 11 (0,43)	4	2	1	ASSE335615/23/30xxx
330 (12,99)	790 (31,10)	150/230/300 (5,91/9,06/11,81)	840 (33,07)	250 (9,84)	4 x Ø 11 (0,43)	4	2	1	ASSE337915/23/30xxx
370 (14,57)	220 (8,66)	150/200/300 (5,91/7,87/11,81)	270 (10,63)	290 (11,41)	4 x Ø 11 (0,43)	4	2	1	ASSE372215/20/30xxx
370 (14,57)	330 (12,99)	150/230/300 (5,91/9,06/11,81)	380 (14,96)	290 (11,41)	4 x Ø 11 (0,43)	6	3	2	ASSE372615/20/30xxx
370 (14,57)	370 (14,57)	150/200/300 (5,91/7,87/11,81)	420 (16,54)	290 (11,41)	4 x Ø 11 (0,43)	6	3	2	ASSE373715/20/30xxx
370 (14,57)	560 (22,05)	150/200/300 (5,91/7,87/11,81)	610 (24,02)	290 (11,41)	4 x Ø 11 (0,43)	6	3	2	ASSE375615/20/30xxx

Boîtes de jonction et Coffres

Série ASSE Boîtes en acier inox

Sécurité augmentée

ATEX/IECEx : Zone 1 et 2 – 21 et 22

Dimensions en millimètres (pouces)

Type de boulon

Type de charnière

Type de serrure à came

Côté

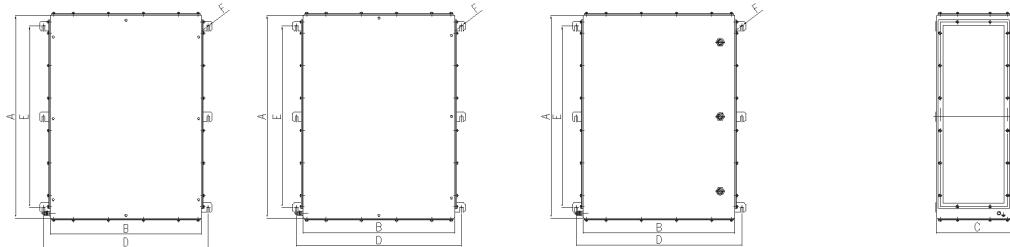

A	B	C	D	E	F	Serrure			
						Boulon	Charnière	à came	
370 (14,57)	750 (29,53)	150/200/300 (5,96/7,87/11,81)	800 (31,50)	290 (11,42)	4 x Ø 11 (0,43)	6	2	1	ASSE377515/20/30xxx
560 (22,05)	260 (10,24)	150/200/300 (5,96/7,87/11,81)	310 (12,20)	480 (18,90)	4 x Ø 11 (0,43)	6	3	2	ASSE562615/20/30xxx
560 (22,05)	330 (12,99)	150/230/300 (5,96/9,06/11,81)	380 (14,96)	480 (18,90)	4 x Ø 11 (0,43)	6	3	2	ASSE5633/15/23/30xxx
560 (22,05)	370 (14,57)	150/200/300 (5,96/7,87/11,81)	420 (16,54)	480 (18,90)	4 x Ø 11 (0,43)	6	3	2	ASSE5637/15/20/30xxx
560 (22,05)	560 (22,05)	150/200/300 (5,96/7,87/11,81)	610 (242)	480 (18,90)	4 x Ø 11 (0,43)	6	3	2	ASSE5656/15/20/30xxx
560 (22,05)	750 (29,53)	150/200/300 (5,96/7,87/11,81)	800 (31,50)	480 (18,90)	4 x Ø 11 (0,43)	8	3	2	ASSE567515/20/30xxx
750 (29,53)	260 (10,24)	150/200/300 (5,96/7,87/11,81)	310 (12,20)	670 (26,38)	6 x Ø 11 (0,43)	8	3	3	ASSE752615/20/30xxx
750 (29,53)	370 (14,57)	150/200/300 (5,96/7,87/11,81)	420 (16,54)	670 (26,38)	6 x Ø 11 (0,43)	8	3	3	ASSE753715/20/30xxx
750 (29,53)	560 (22,05)	150/200/200 (5,96/7,87/7,87)	610 (242)	670 (26,38)	6 x Ø 11 (0,43)	8	3	3	ASSE755615/20/30xxx
750 (29,53)	330 (12,99)	150/230/300 (5,96/9,06/11,81)	380 (14,96)	710 (27,95)	6 x Ø 11 (0,43)	8	3	3	ASSE793315/23/30xxx

Type de boulon

Type de charnière

Type de serrure à came

Côté

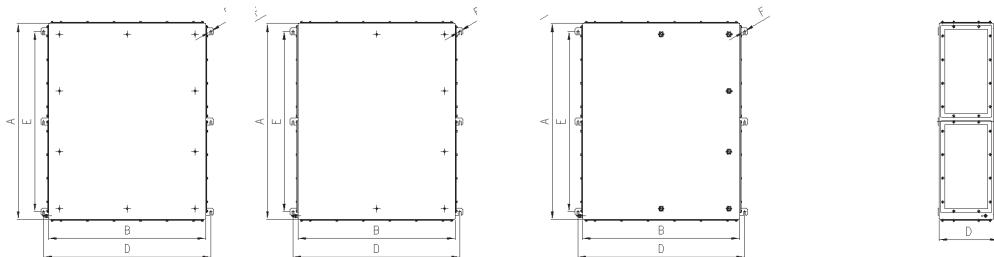

A	B	C	D	E	F	Serrure			
						Boulon	Charnière	à came	
1000 (39,37)	800 (31,50)	250/300/350 (9,84/11,81/13,78)	850 (33,46)	920 (36,22)	6 x Ø 11 (0,43)	14	5	6	ASSE108025/30/35xxx
1200 (47,24)	800 (31,50)	300/350/400 (11,81/13,78/15,75)	1020 (40,16)	1120 (449)	6 x Ø 11 (0,43)	16	5	8	ASSE129730/35/40xxx
1500 (59,05)	970 (38,19)	400/500 (15,75/19,68)	1020 (40,16)	1420 (55,91)	6 x Ø 11 (0,43)	18	5	9	ASSE159740/50xxx

Série ASSE Boîtes en acier inox

Sécurité augmentée

ATEX/IECEx : Zone 1 et 2 – 21 et 22

Disposition de l'entrée des câbles

Remarque : Les informations sont uniquement à titre de référence. Pour les conditions d'utilisation d'une boîte de jonction électrique, veuillez contacter votre représentant commercial local.

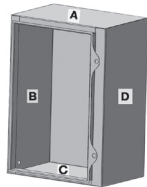

M20		M25		M32		M40		M50		M63		Référence catalogue
A/C	B/D	A/C	B/D	A/C	B/D	A/C	B/D	A/C	B/D	A/C	B/D	
2	1	1	1	—	—	—	—	—	—	—	—	ASSE121295x0B
2	3	1	3	1	2	1	2	—	—	—	—	ASSE181295x0B
3	3	3	3	3	2	2	2	—	—	—	—	ASSE181895x0B
3	8	3	5	3	3	2	3	—	—	—	—	ASSE221895x0x
15	15	11	11	6	6	5	5	2	2	2	2	ASSE222220x0x
18	15	14	11	8	6	6	5	2	2	2	2	ASSE222615x0x
9	8	6	5	3	3	3	2	—	—	—	—	ASSE222615x4x
39	23	27	16	18	9	12	8	8	4	6	3	ASSE223720x0x
23	14	15	9	9	6	8	4	3	2	3	1	ASSE223720x4x
15	18	11	14	6	8	5	6	2	2	2	2	ASSE262215x0x
8	8	5	5	3	3	2	2	—	—	—	—	ASSE262215x4x
39	30	27	20	18	11	12	9	8	6	6	4	ASSE263720x0x
23	18	15	11	9	6	8	5	3	2	3	23	ASSE263720x4x
23	39	16	27	9	18	8	12	4	8	3	6	ASSE372220x0x
14	23	9	15	6	9	4	8	2	3	1	3	ASSE372220x4x
30	39	20	27	11	18	9	12	6	8	4	6	ASSE372620x0x
18	23	11	15	6	9	5	8	2	3	2	3	ASSE372620x4x
39	39	27	27	18	18	12	12	8	8	6	6	ASSE373720x0x
25	23	18	15	11	9	7	8	4	3	3	3	ASSE373720x4x
70	39	42	27	28	18	20	12	12	8	9	6	ASSE375620x0x
46	23	32	15	17	9	11	8	6	3	5	3	ASSE375620x4x
94	65	75	48	46	30	33	20	18	11	14	9	ASSE375630x0x
75	40	57	28	33	18	24	13	15	6	11	5	ASSE375630x4x
81	39	53	27	40	18	27	12	15	8	11	8	ASSE377520x0x
60	23	41	15	24	9	19	8	9	3	7	3	ASSE377520x4x
120	65	95	48	64	30	42	20	25	11	18	9	ASSE377530x0x
102	40	70	28	44	18	32	13	20	6	14	5	ASSE377530x4x
39	56	27	42	18	28	12	20	8	12	6	9	ASSE563720x0x
25	38	18	29	11	15	7	12	4	6	3	5	ASSE563720x4x
65	94	48	75	30	46	20	33	11	18	9	14	ASSE563730x0x
50	60	32	52	20	28	16	20	9	12	5	8	ASSE563730x4x

Boîtes de jonction et Coffres

Série ASSE Boîtes en acier inox

Sécurité augmentée

ATEX/IECEx : Zone 1 et 2 – 21 et 22

Disposition de l'entrée des câbles — Suite

Remarque : Les informations sont uniquement à titre de référence. Pour les conditions d'utilisation d'une boîte de jonction électrique, veuillez contacter votre représentant commercial local.

M20		M25		M32		M40		M50		M63		Référence catalogue
A/C	B/D	A/C	B/D	A/C	B/D	A/C	B/D	A/C	B/D	A/C	B/D	
65	56	42	42	28	28	20	20	12	12	9	9	ASSE565620x0x
46	38	32	29	17	15	11	12	6	6	5	5	ASSE565620x4x
94	94	75	75	46	46	33	33	18	18	14	14	ASSE565630x0x
75	70	57	52	33	28	24	20	15	12	11	8	ASSE565630x4x
81	56	53	42	40	28	27	20	15	12	11	9	ASSE567520x0x
60	38	41	29	24	15	19	12	9	6	7	5	ASSE567520x4x
120	94	95	75	64	46	42	33	25	18	18	14	ASSE567530x0x
102	70	70	52	44	28	32	20	20	12	14	8	ASSE567530x4x
39	81	27	53	18	40	12	27	8	15	6	11	ASSE753720x0x
25	53	18	36	11	21	7	18	4	8	3	7	ASSE753720x4x
65	120	48	95	30	64	20	42	11	25	9	18	ASSE753730x0x
50	95	32	72	20	46	16	28	9	18	5	12	ASSE753730x4x
65	81	42	53	28	40	20	27	12	15	9	11	ASSE755620x0x
46	53	32	36	17	21	11	17	6	8	5	7	ASSE755620x4x

Disposition du bornier

Remarque : Les informations sont uniquement à titre de référence. Pour les conditions d'utilisation d'une boîte de jonction électrique, veuillez contacter votre représentant commercial local.





Taille du boîtier	Puissance/courant maximum (T6 à 40 °C)		Capacité du terminal (mm²)									
	Puissance (W)	%	2,5	4	6	10	16	35	50	70	95	
120x120x95 (4,72x4,72x3,74)	8,64	57,6	10	8	6	5	—	—	—	—	—	
120x180x95 (4,72x7,09x3,74)	11,65	56,78	21	17	13	10	—	—	—	—	—	
180x180x95 (7,09x7,09x3,74)	15,49	55,75	21	17	13	10	—	—	—	—	—	
260x220x150 (10,24x8,66x5,91)	30,13	51,97	52	40	32	26	22	16	—	—	—	
370x220x150 (14,57x8,66x5,91)	39,68	49,63	57	47	36	29	24	18	—	—	—	
370x220x200 (14,57x8,66x7,87)	46,63	47,98	57	47	36	29	24	18	—	—	—	
370x260x200 (14,57x10,24x7,87)	52,00	46,74	110	92	72	56	46	34	—	—	—	
370x370x200 (14,57x14,57x7,87)	66,84	43,47	165	138	108	84	69	51	—	—	—	
560x370x200 (225,00x14,57x7,87)	92,64	38,31	270	225	174	138	114	87	50	44	34	
560x370x300 (225,00x14,57x11,81)	114,96	34,37	270	225	174	138	114	87	50	44	34	
560x560x200 (225,00x225,00x7,87)	127,37	32,39	360	300	232	184	152	112	75	66	51	
560x560x300 (225,00x225,00x11,81)	154,57	28,55	360	300	232	184	152	112	75	66	51	
750x370x200 (29,53x14,57x7,87)	118,65	33,76	381	318	246	195	162	120	88	78	50	
750x370x300 (29,53x14,57x11,81)	145,78	29,72	381	318	246	195	162	120	88	78	50	
750x560x200 (29,53x225,00x7,87)	162,48	27,57	508	424	328	260	216	160	140	124	72	

Série ASSE Boîtes en acier inox

Sécurité augmentée

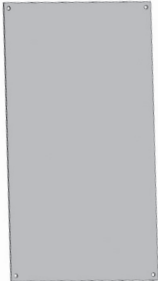
ATEX/IECEx : Zone 1 et 2 – 21 et 22

Accessoires de montage

Plaque de montage (en acier zingué)	Dimensions en millimètres (pouces)			Référence catalogue
	Dimensions de l'enveloppe	Dimensions de la plaque de montage	Épaisseur standard	
	120x120 (4,72x4,72)	100x60 (3,94x2,36)	1,5 (0,06)	SH0200001-1
	120x180 (4,72x7,09)	160x60 (6,30x2,36)	1,5 (0,06)	SH0200001-2
	180x180 (7,09x7,09)	160x130 (6,30x5,12)	1,5 (0,06)	SH0200001-3
	260x220 (10,24x8,66)	200x160 (7,87x6,30)	1,5 (0,06)	SH0200001-4
	370x220 (14,57x8,66)	310x160 (12,20x6,30)	1,5 (0,06)	SH0200001-5
	370x260 (14,57x10,24)	310x200 (12,20x7,87)	1,5 (0,06)	SH0200001-6
	370x370 (14,57x14,57)	310x310 (12,20x12,20)	1,5 (0,06)	SH0200001-7
	560x370 (22,05x14,57)	500x310 (19,69x12,20)	2,0 (0,08)	SH0200001-8
	560x560 (22,05x22,05)	500x500 (19,69x19,69)	2,0 (0,08)	SH0200001-9
	750x370 (29,53x14,57)	690x500 (27,17x19,69)	2,0 (0,08)	SH0200001-10
	750x560 (29,53x22,05)	690x500 (27,17x19,69)	2,0 (0,08)	SH0200001-11
	1000x800 (39,37x31,49)	752x950 (29,60x37,40)	2,0 (0,08)	SH0200001-12
	1200x970 (47,24x38,19)	922x1150 (36,29x45,28)	2,0 (0,08)	SH0200001-13
	1500x970 (59,05x38,19)	922x1450 (36,29x57,08)	2,0 (0,08)	SH0200001-14
	Vis du couvercle Matériaux : acier inox			SH01700017
	Pochette intérieure autocollante pour dessins Dimensions extérieures : 265,0 x 235,0 (10,43 x 9,25) Dimensions intérieures : 230,0 x 220,0 x 30,0 (9,06 x 8,66 x 1,18)			SH02200011
	Dimensions extérieures : 235,0 x 175,0 (9,25 x 6,89) Dimensions intérieures : 230,0 x 145,0 x 20,0 (9,06 x 5,71 x 0,79)			SH02200013
	Serrure à came en acier inoxydable avec clé			SH01700097

Remarques...

Boîtes de jonction et Coffrets

Postes de Commande | Index illustré

Page	Description	NEC	CEC	ATEX	IECEX			
D2	Unicode™ 2 Série U2 Postes de Commande en Polyester	•	•	•	•			
D17	Unicode™ 2 Série U4 Postes de Commande en Polycarbonate			•	•			
D26	Unicode™ 2 Série U6 Postes de Commande en Acier Inox	•	•	•	•	<i>Unicode 2 U2</i>	<i>Unicode 2 U4</i>	<i>Unicode 2 U6</i>
D40	Unicode™ 2 Postes de Commande vides à équiper	•	•	•	•			
D46	Séries AGLCS Postes de commande et interrupteurs en polyester renforcé de fibres de verre			•	•	<i>Unicode 2 vides à équiper</i>	<i>AGLCS</i>	<i>ASLCS</i>
D52	Séries ASLCS Postes de commande en acier inoxydable			•	•			
D57	Unicode™ 2 Accessoires Bouton Pousoir	•	•	•	•			
D59	Unicode™ 2 Accessoires Bouton Pousoir coup de poing	•	•	•	•	<i>Unicode 2 Bouton Pousoir</i>	<i>Unicode 2 Bouton Pousoir coup de poing</i>	<i>Unicode 2 Bouton Pousoir coup de poing à clef</i>
D61	Unicode™ 2 Accessoires Bouton Pousoir coup de poing à clef	•	•	•	•			
D62	Unicode™ 2 Accessoires Bouton Pousoir à impulsion à clef	•	•	•	•	<i>Unicode 2 Bouton Pousoir à impulsion à clef</i>	<i>Unicode 2 Bouton Tournant</i>	<i>Unicode 2 Bouton Pousoir Lumineux</i>
D63	Unicode™ 2 Accessoires Bouton Tournant	•	•	•	•			
D65	Unicode™ 2 Accessoires Bouton Pousoir Lumineux	•	•	•	•	<i>Unicode 2 Voyants</i>	<i>Unicode 2 Elément de contact 1 pôle</i>	<i>Unicode 2 Commutateur 16A</i>
D67	Unicode™ 2 Accessoires Voyants	•	•	•	•			
D69	Unicode™ 2 Accessoires Élément de contact 1 pôle	•	•	•	•	<i>Unicode 2 Ampèremètres</i>	<i>Unicode 2 Voltmètres</i>	<i>FU40</i>
D70	Unicode™ 2 Accessoires Commutateur 16A	•	•	•	•			
D81	Unicode™ 2 Accessoires Accessoires					<i>TRE</i>	<i>D Series</i>	<i>D Series Pre-Drilled</i>
D83	Unicode™ 2 Accessoires Ampèremètres	•	•	•	•			
D87	Unicode™ 2 Accessoires Voltmètres			•	•	<i>ACSEW-X</i>	<i>APDAC/APDSC</i>	<i>D Series Components</i>
D89	ATX™ Série FU40 Porte-Fusible			•	•			
D90	ATX™ Série TRE Transformateur Ex e			•	•	<i>D Series vides à équiper</i>	<i>DM</i>	<i>MS</i>
D92	ATX™ Série D Postes de Commande en Aluminium			•	•			
D96	ATX™ Série D Postes de Commande en Aluminium à équiper			•	•	<i>FAS</i>	<i>SWE 16 et 20 Amp</i>	<i>SWD 16 et 32 Amp</i>
D99	ATX™ ACSEW-X coffrets antidéflagrants			•	•			
D101	Série APDAC/APDSC Postes de Commande			•	•	<i>SWD 20 à 250 Amp</i>		
D103	Série ATX™ D Accessoires			•	•			
D110	ATX™ Série DM Démarreurs moteurs			•	•			
D112	ATX™ Série MS Démarreurs moteurs			•	•			
D117	ATX™ Série FAS Poste d'alarme incendie "Bris de Glace"			•	•			
D119	ATX™ Série SWE Interrupteurs 16 A et 20A			•	•			
D123	ATX™ Série SWD Interrupteurs 16 et 32 A			•	•			
D126	ATX™ Série SWD Interrupteurs-sectionneurs 20 à 250 A			•	•			

Unicode™ 2 | Série U2 Postes de Commande en Polyester

Sécurité Augmentée

ATEX/IECEX : Zones 1 et 2 – 21 et 22
Important : Certifié UKEX, INMETRO, cCSAus

Applications

- Postes de commande locaux et postes de commande moteur à utiliser dans des zones à risques d'explosion couvrant de nombreuses applications.
- Commande d'équipement pour:
 - Centrales électriques
 - Usines chimiques et pétrochimiques
 - Raffineries de pétrole
 - Usines de désalinisation
 - Usines de pâte à papier et de papier
 - Diverses applications industrielles.
- Les boutons poussoirs et les commutateurs sont utilisés pour commander à distance des moteurs ou d'autres circuits électriques.
- Les voyants permettent de vérifier l'exécution d'une fonction à distance ou dans la Zones à risque.
- Pour une utilisation dans les zones de lavage.

Caractéristiques

- Postes de commande équipés de boutons poussoirs, voyants lumineux, boutons poussoirs coup de poing et commutateurs.
- Fixation sur rail DIN TS35 pour un montage et démontage rapide.
- Eléments de contact et voyants Ex db eb scellés.
- Voyants LED à forte intensité et à large plage d'utilisation:
 - 12 Vca à 254 Vca 50/60 Hz
 - 12 Vcc à 60 Vcc
- Jusqu'à 3 contacts par auxiliaire de commande.
- Entrée de câble en polyamide pour câble non armé Ø 5,5 mm-14 mm en M20 et Ø 9mm-18mm en M25.
- Données techniques des éléments de contact :
 - CEI Tension nominale d'utilisation (Ue) : 500 Vca – 110 Vcc
 - CEI capacité d'interrupteur :
 - AC12 : 16 Amp/400 Vca
 - AC14 : 10 Amp/400 Vca
 - AC15 : 6 Amp/500 Vca
 - DC13 : 2 Amp/24 Vcc et 1 Amp/110 Vcc
- Données techniques de l'interrupteur :
 - CEI Tension nominale d'utilisation : 690 Vca
 - CEI courant nominal d'utilisation : maximum 16 Amp
 - CEI capacité de commutation :
 - AC1 : 16 Amp/690 Vca
 - AC15 : 16 Amp/415 Vca
 - AC3 : 8 Amp/500 Vca
 - AC3 : 4 Amp/690 Vca
 - AC3 : 16 Amp/690 Vca
 - DC1 : 10 Amp/24 Vcc
 - DC1 : 6 Amp/60 Vcc
 - DC1 : 6 Amp/110 Vcc (2 contacts câblés en série)
 - DC1 : 6 Amp/220 Vcc (3 contacts en série)
- Indice de protection des postes de commande IP66 grâce à un joint d'étanchéité efficace.
- Les commandes et les blocs de contact sont espacés pour faciliter le câblage.
- Large gamme de méthodes de raccordement disponibles.
- Les composants sont montés sur rail TS35 pour une tenue sécurisée pendant toute la durée de l'opération et la facilité de la maintenance.
- Des inserts en laiton sont fournis pour l'installation de plaques de montage ou de rails DIN TS35 à l'intérieur du boîtier.
- Vis de couvercle imperdables, en acier inoxydable résistant à la corrosion.



U22W2PGA5



U23W2CA13M3

Matériaux standard

- Corps et couvercle : polyester renforcé de fibre de verre (FRP) avec une finition noire
- Visserie : acier Inox 316L

Accessoires

- Clé pour changer les auxiliaires de commande.
- Protection pour bouton coup de poing.
- Dispositif de protection cadenassable.
- Valve de purge et aérateur disponible en laiton, polyamide et acier inox.

Options

- Autres matières et couleurs d'étiquettes.
- Dispositif de protection ou de cadenassage des auxiliaires de commande.
- Autres configurations des auxiliaires de commande.

Certification et Conformances ATEX/IECEX

- Type certifié : U2
 - Gaz : Zones 1 et 2
 - Conformité ATEX 2014/34/UE : Ⓢ II 2 G
 - Type de protection : Ex eb IIC, Ex db eb IIC, Ex eb mb IIC, Ex db eb mb IIC Gb (suivant les composants)
 - Classe de température : T6
 - Poussières : Zones 21 et 22
 - Conformité ATEX 2014/34/UE : Ⓢ II 2 D
 - Type de protection : Ex tb IIIC Db
 - Température de surface : T80 °C (T176 °F)
 - Température ambiante : -40 °C / -25°C (-40 / -13°F) - (ampèremètres et voltmètres) à +55°C (131°F)
 - Certificat ATEX : INERIS 20ATEX0049X
 - Certificat IECEX : IECEX INE 20.0050X
 - Indice de Protection suivant EN/IEC 60529 : IP66
 - Résistance mécanique : IK08 ①

Certification UKEX

- Certificat UKEX : CML 21UKEX1151X

Certification INMETRO

- Certificat INMETRO : BVC 22.4127-X

Autres certifications

- Certification cCSAus disponible sur demande. Contactez votre représentant local pour plus d'informations.

① Autres configurations respectant IK09 disponibles sur demande. Contactez votre représentant local.

Unicode™ 2 | Série U2 Postes de Commande en Polyester

Sécurité Augmentée

ATEX/IECEx : Zones 1 et 2 – 21 et 22
 Important : Certifié UKEX, INMETRO, cCSAus

Taille 1 Poste de commande en polyester ①

Matériel standard : 1 étiquette autocollante gravoply blanche avec lettres noires, 1 plaque de continuité de masse en laiton avec terre traversante M6, 1 bouchon obturateur, 1 entrée de câble en polyamide.

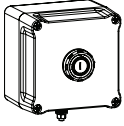
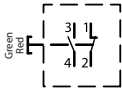
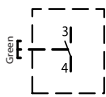
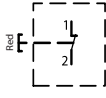
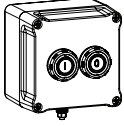
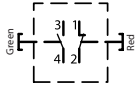
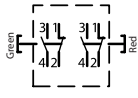
Description / Fonction	Schéma	Emplacement des entrées	Nombre d'entrées	Poids kg (lb)	Volume dm ³ (po ³)	Référence catalogue	
Bouton-poussoir à impulsion (Imax = 15A)							
	1x bouton poussoir vert 'I' + rouge 'O' avec contacts à impulsion 1 "F" + 1 "O"		Dessous	2 x M20	1,0 (2,20)	4,0 (244,10)	U21W2A3
				2 x M25	1,0 (2,20)	4,0 (244,10)	U21W4A3
	1x bouton poussoir vert 'I' avec contact à impulsion 1 "F"		Dessous	2 x M20	1,0 (2,20)	4,0 (244,10)	U21W2A5
				2 x M25	1,0 (2,20)	4,0 (244,10)	U21W4A5
	1x bouton poussoir rouge 'O' avec contact à impulsion 1 "O"		Dessous	2 x M20	1,0 (2,20)	4,0 (244,10)	U21W2A9
				2 x M25	1,0 (2,20)	4,0 (244,10)	U21W4A9
Double Bouton-poussoir à impulsion (Imax = 15A)							
	1x bouton poussoir vert 'I' avec contact 1 "F" 1x bouton poussoir rouge 'O' avec contact 1 "O" Contacts à impulsion		Dessous	2 x M20	1,1 (2,43)	4,0 (244,10)	U21W2A5A9
				2 x M25	1,1 (2,43)	4,0 (244,10)	U21W4A5A9
	1x bouton poussoir vert 'I' avec contacts 1 "F" + 1 "O" 1x bouton poussoir rouge 'O' avec contacts 1 "F" + 1 "O" Contacts à impulsion		Dessous	2 x M20	1,1 (2,43)	4,0 (244,10)	U21W2A3A3
				2 x M25	1,1 (2,43)	4,0 (244,10)	U21W4A3A3

① Autres configurations sont disponibles sur demande. Contacter un représentant commercial local pour plus d'informations.





Unicode™ 2 | Série U2 Postes de Commande en Polyester

Sécurité Augmentée

ATEX/IECEx : Zones 1 et 2 – 21 et 22
 Important : Certifié UKEX, INMETRO, cCSAus

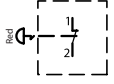
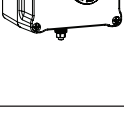
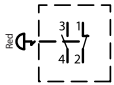
Taille 1 Poste de commande en polyester ①

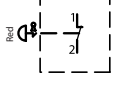
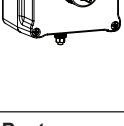
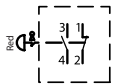
Matériel standard : 1 étiquette autocollante gravoply blanche avec lettres noires, 1 plaque de continuité de masse en laiton avec terre traversante M6, 1 bouchon obturateur, 1 entrée de câble en polyamide.

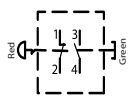
Description / Fonction	Schéma	Emplacement des entrées	Nombre d'entrées	Poids kg (lb)	Volume dm ³ (po ³)	Référence catalogue
Arrêt d'urgence (I_{max} = 15A)						
 Pousser-tirer coup de poing rouge Contact maintenu 1 "O"		Dessous	2 x M20	1,0 (2,20)	4,0 (244,10)	U21W2D9
			2 x M25	1,0 (2,20)	4,0 (244,10)	U21W4D9
 Pousser-tirer coup de poing rouge Contacts maintenus 1 "F" + 1 "O"		Dessous	2 x M20	1,0 (2,20)	4,0 (244,10)	U21W2D3
			2 x M25	1,0 (2,20)	4,0 (244,10)	U21W4D3
 Bouton coup de poing à clé rouge Contact maintenu 1 "O"		Dessous	2 x M20	1,0 (2,20)	4,0 (244,10)	U21W2C9
			2 x M25	1,0 (2,20)	4,0 (244,10)	U21W4C9
 Bouton coup de poing à clé rouge Contacts maintenus 1 "F" + 1 "O"		Dessous	2 x M20	1,0 (2,20)	4,0 (244,10)	U21W2C3
			2 x M25	1,0 (2,20)	4,0 (244,10)	U21W4C3
Bouton pousser-tirer d'arrêt d'urgence + bouton poussoir (I_{max} = 15A)						
 1x pousser-tirer coup de poing rouge avec 1 contact maintenu "O" 1x bouton poussoir vert 'I' avec 1 contact à impulsion 1 "F"		Dessous	2 x M20	1,1 (2,43)	4,0 (244,10)	U21W2D9A5
			2 x M25	1,1 (2,43)	4,0 (244,10)	U21W4D9A5

① Autres configurations sont disponibles sur demande. Contacter un représentant commercial local pour plus d'informations.



Unicode™ 2 | Série U2 Postes de Commande en Polyester

Sécurité Augmentée

ATEX/IECEx : Zones 1 et 2 – 21 et 22
 Important : Certifié UKEX, INMETRO, cCSAus

Taille 1 Poste de commande en polyester ①

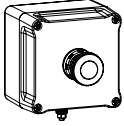
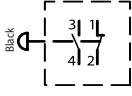
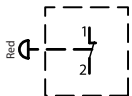
Matériel standard : 1 étiquette autocollante gravoply blanche avec lettres noires, 1 plaque de continuité de masse en laiton avec terre traversante M6, 1 bouchon obturateur, 1 entrée de câble en polyamide

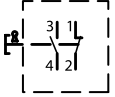
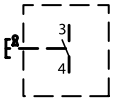
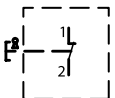
Description / Fonction	Schéma	Emplacement des entrées	Nombre d'entrées	Poids kg (lb)	Volume dm ³ (po ³)	Référence catalogue	
Bouton poussoir coup de poing à impulsion (I_{max} = 15A)							
	Bouton poussoir coup de poing noir Contacts à impulsion 1 "F" + 1 "O"		Dessous	2 x M20	1,0 (2,20)	4,0 (244,10)	U21W2B3
			Dessous	2 x M25	1,0 (2,20)	4,0 (244,10)	U21W4B3
	Bouton poussoir coup de poing rouge Contact à impulsion 1 "O"		Dessous	2 x M20	1,0 (2,20)	4,0 (244,10)	U21W2R9
			Dessous	2 x M25	1,0 (2,20)	4,0 (244,10)	U21W4R9
Bouton poussoir à clé (I_{max} = 15A)							
	Clé pouvant être retirée dans les deux positions avec contacts maintenus 1 "F" + 1 "O"		Dessous	2 x M20	1,0 (2,20)	4,0 (244,10)	U21W2E3
			Dessous	2 x M25	1,0 (2,20)	4,0 (244,10)	U21W4E3
	Clé pouvant être retirée dans les deux positions avec contact maintenu 1 "F"		Dessous	2 x M20	1,0 (2,20)	4,0 (244,10)	U21W2E5
			Dessous	2 x M25	1,0 (2,20)	4,0 (244,10)	U21W4E5
	Clé pouvant être retirée dans les deux positions avec contact maintenu 1 "O"		Dessous	2 x M20	1,0 (2,20)	4,0 (244,10)	U21W2E9
			Dessous	2 x M25	1,0 (2,20)	4,0 (244,10)	U21W4E9

① Autres configurations sont disponibles sur demande. Contacter un représentant commercial local pour plus d'informations.



Unicode™ 2 | Série U2 Postes de Commande en Polyester

Sécurité Augmentée

ATEX/IECEx : Zones 1 et 2 – 21 et 22
 Important : Certifié UKEX, INMETRO, cCSAus

Taille 1 Poste de commande en polyester ①

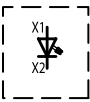
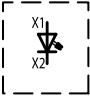
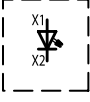
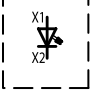
Matériel standard : 1 étiquette autocollante gravoply blanche avec lettres noires, 1 plaque de continuité de masse en laiton avec terre traversante M6, 1 bouchon obturateur, 1 entrée de câble en polyamide.

Description / Fonction	Schéma	Emplacement des entrées	Nombre d'entrées	Poids kg (lb)	Volume dm³ (po³)	Référence catalogue
Voyant lumineux (Umax = 264 Vca /60 Vcc)						
1x Voyant rouge		Dessous	2 x M20	1,0 (2,20)	4,0 (244,10)	U21W2PR
			2 x M25	1,0 (2,20)	4,0 (244,10)	U21W4PR
1x Voyant vert		Dessous	2 x M20	1,0 (2,20)	4,0 (244,10)	U21W2PG
			2 x M25	1,0 (2,20)	4,0 (244,10)	U21W4PG
1x Voyant bleu		Dessous	2 x M20	1,0 (2,20)	4,0 (244,10)	U21W2PB
			2 x M25	1,0 (2,20)	4,0 (244,10)	U21W4PB
1x Voyant jaune		Dessous	2 x M20	1,0 (2,20)	4,0 (244,10)	U21W2PY
			2 x M25	1,0 (2,20)	4,0 (244,10)	U21W4PY
1x Voyant blanc		Dessous	2 x M20	1,0 (2,20)	4,0 (244,10)	U21W2PW
			2 x M25	1,0 (2,20)	4,0 (244,10)	U21W4PW

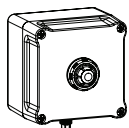

① Autres configurations sont disponibles sur demande. Contacter un représentant commercial local pour plus d'informations.



Unicode™ 2 | Série U2 Postes de Commande en Polyester

Sécurité Augmentée

ATEX/IECEx : Zones 1 et 2 – 21 et 22
 Important : Certifié UKEX, INMETRO, cCSAus

Taille 1 Poste de commande en polyester ①

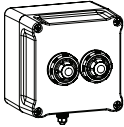
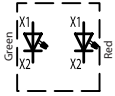
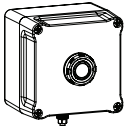
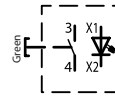
Matériel standard : 1 étiquette autocollante gravoply blanche avec lettres noires, 1 plaque de continuité de masse en laiton avec terre traversante M6, 1 bouchon obturateur, 1 entrée de câble en polyamide.

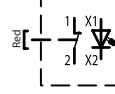
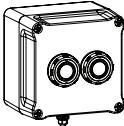
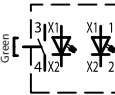
Description / Fonction	Schéma	Emplacement des entrées	Nombre d'entrées	Poids kg (lb)	Volume dm ³ (po ³)	Référence catalogue
Voyant lumineux double (Umax = 264 Vca /60 Vcc)						
 <p>1x Voyant vert 1x Voyant rouge</p>		Dessous	2 x M20	1,1 (2,43)	4,0 (244,10)	U21W2PGPR
			2 x M25	1,1 (2,43)	4,0 (244,10)	U21W4PGPR
Bouton poussoir lumineux : voyant (Un = 264 Vca /60Vcc) contact (Imax = 13A)						
 <p>1x Bouton poussoir lumineux vert avec contact à impulsion 1 "F"</p>		Dessous	2 x M20	1,0 (2,20)	4,0 (244,10)	U21W2LG5
			2 x M25	1,0 (2,20)	4,0 (244,10)	U21W4LG5
 <p>1x Bouton poussoir lumineux rouge avec contact à impulsion 1 "O"</p>		Dessous	2 x M20	1,0 (2,20)	4,0 (244,10)	U21W2LR9
			2 x M25	1,0 (2,20)	4,0 (244,10)	U21W4LR9
Bouton poussoir lumineux double : voyant (Umax = 264 Vca /60Vcc) contact (Imax = 13A)						
 <p>1x Bouton poussoir lumineux vert avec contact 1 "F" 1x Bouton poussoir lumineux rouge avec contact 1 "O" Contacts à impulsion</p>		Dessous	2 x M20	1,0 (2,20)	4,0 (244,10)	U21W2LG5LR9
			2 x M25	1,0 (2,20)	4,0 (244,10)	U21W4LG5LR9

① Autres configurations sont disponibles sur demande. Contacter un représentant commercial local pour plus d'informations.







Unicode™ 2 | Série U2 Postes de Commande en Polyester

Sécurité Augmentée

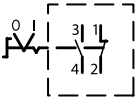
ATEX/IECEx : Zones 1 et 2 – 21 et 22
 Important : Certifié UKEX, INMETRO, cCSAus

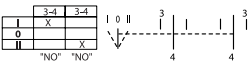
Taille 1 Poste de commande en polyester ①

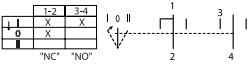
Matériel standard : 1 étiquette autocollante gravoply blanche avec lettres noires, 1 plaque de continuité de masse en laiton avec terre traversante M6, 1 bouchon obturateur, 1 entrée de câble en polyamide.

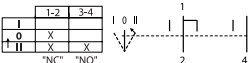
Description / Fonction	Schéma	Emplacement des entrées	Nombre d'entrées	Poids kg (lb)	Volume dm ³ (po ³)	Référence catalogue
Bouton tournant 2 positions (Imax = 15A)						
 <p>1 Bouton tournant 2 positions fixes '0 - I' avec contacts 1 "F" + 1 "O"</p>		Dessous	2 x M20	1,0 (2,20)	4,0 (244,10)	U21W2H3
			2 x M25	1,0 (2,20)	4,0 (244,10)	U21W4H3
Bouton tournant 3 positions (Imax = 15A)						
 <p>1 Bouton tournant 2 positions fixes 'I - 0 - II' avec contacts 2 "F"</p>		Dessous	2 x M20	1,0 (2,20)	4,0 (244,10)	U21W2J1
			2 x M25	1,0 (2,20)	4,0 (244,10)	U21W4J1
Bouton tournant 3 positions (Imax = 12A)						
 <p>1 Bouton tournant 2 positions fixes 'I - 0 - II' à rappel de I sur 0 avec contacts 1 "F" + 1 "O"</p>		Dessous	2 x M20	1,0 (2,20)	4,0 (244,10)	U21W2N3
			2 x M25	1,0 (2,20)	4,0 (244,10)	U21W4N3
 <p>1 Bouton tournant 2 positions fixes 'I - 0 - II' à rappel de II sur 0 avec contacts 1 "F" + 1 "O"</p>		Dessous	2 x M20	1,0 (2,20)	4,0 (244,10)	U21W2M3
			2 x M25	1,0 (2,20)	4,0 (244,10)	U21W4M3

Postes de Commande

① Autres configurations sont disponibles sur demande. Contacter un représentant commercial local pour plus d'informations.

Unicode™ 2 | Série U2 Postes de Commande en Polyester

Sécurité Augmentée

ATEX/IECEX : Zones 1 et 2 – 21 et 22
 Important : Certifié UKEX, INMETRO, cCSAus

Taille 2 Poste de commande en polyester ①

Matériel standard : 1 étiquette autocollante gravoply blanche avec lettres noires, 1 plaque de continuité de masse en laiton avec terre traversante M6, 1 bouchon obturateur, 1 entrée de câble en polyamide.

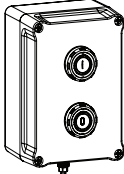
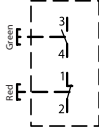
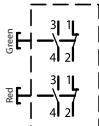
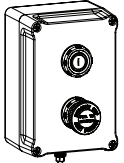
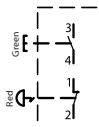
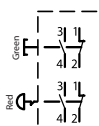
Description / Fonction	Schéma	Emplacement des entrées	Nombre d'entrées	Poids kg (lb)	Volume dm ³ (po ³)	Référence catalogue	
Bouton poussoir double (I_{max} = 13A)							
	1x bouton poussoir vert 'I' avec contact 1 "F"		Dessous	2 x M20	1,2 (2,65)	4,0 (244,10)	U22W2A5A9
	1x bouton poussoir rouge 'O' avec contact 1 "O"		Dessous	2 x M25	1,2 (2,65)	4,0 (244,10)	U22W4A5A9
	1x bouton poussoir vert 'I' avec contacts 1 "F" + 1 "O"		Dessous	2 x M20	1,2 (2,65)	4,0 (244,10)	U22W2A3A3
	1x bouton poussoir rouge 'O' avec contacts 1 "F" + 1 "O"		Dessous	2 x M25	1,2 (2,65)	4,0 (244,10)	U22W4A3A3
Bouton poussoir + Pousser-tirer d'arrêt d'urgence (I_{max} = 13A)							
	1x bouton poussoir vert 'I' avec contact à impulsion 1 "F"		Dessous	2 x M20	1,2 (2,65)	4,0 (244,10)	U22W2A5D9
	1x bouton coup de poing pousser-tirer rouge avec contact maintenu 1 "O"		Dessous	2 x M25	1,2 (2,65)	4,0 (244,10)	U22W4A5D9
	1x bouton poussoir vert 'I' avec contacts à impulsion 1 "F" + 1 "O"		Dessous	2 x M20	1,2 (2,65)	4,0 (244,10)	U22W2A3D3
	1x bouton coup de poing pousser-tirer rouge avec contacts maintenus 1 "F" + 1 "O"		Dessous	2 x M25	1,2 (2,65)	4,0 (244,10)	U22W4A3D3

① Autres configurations sont disponibles sur demande. Contacter un représentant commercial local pour plus d'informations.

Unicode™ 2 | Série U2 Postes de Commande en Polyester

Sécurité Augmentée

ATEX/IECEx : Zones 1 et 2 – 21 et 22
 Important : Certifié UKEX, INMETRO, cCSAus

Taille 2 Poste de commande en polyester ①

Matériel standard : 1 étiquette autocollante gravoply blanche avec lettres noires, 1 plaque de continuité de masse en laiton avec terre traversante M6, 1 bouchon obturateur, 1 entrée de câble en polyamide.

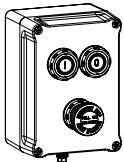
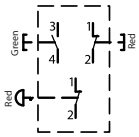
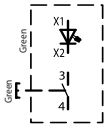
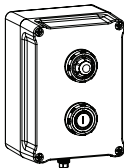
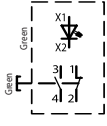
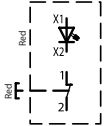
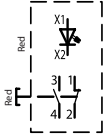
Description / Fonction	Schéma	Emplacement des entrées	Nombre d'entrées	Poids kg (lb)	Volume dm ³ (po ³)	Référence catalogue
Bouton poussoir double + Pousser-tirer d'arrêt d'urgence (Imax = 13A)						
 <p>1x bouton poussoir vert 'I' avec contact 1 "F" 1x bouton poussoir rouge 'O' avec contact 1 "O" Contact à impulsion 1x bouton coup de poing pousser-tirer rouge avec contact maintenu 1 "O"</p>		Dessous	2 x M20	1,3 (2,87)	4,0 (244,10)	U22W2A5A9D9
			2 x M25	1,3 (2,87)	4,0 (244,10)	U22W4A5A9D9
Voyant (Umax = 264 Vca / 60 Vcc) + Bouton poussoir (Imax = 13A)						
<p>1x Voyant vert 1x bouton poussoir vert 'I' avec contact 1 "F" Contact à impulsion</p>		Dessous	2 x M20	1,2 (2,65)	4,0 (244,10)	U22W2PGA5
			2 x M25	1,2 (2,65)	4,0 (244,10)	U22W4PGA5
 <p>1x Voyant vert 1x bouton poussoir vert 'I' avec contacts 1 "F"+ 1 "O" Contact à impulsion</p>		Dessous	2 x M20	1,2 (2,65)	4,0 (244,10)	U22W2PGA3
			2 x M25	1,2 (2,65)	4,0 (244,10)	U22W4PGA3
<p>1x Voyant rouge 1x bouton poussoir rouge 'O' avec contact 1 "O" Contact à impulsion</p>		Dessous	2 x M20	1,2 (2,65)	4,0 (244,10)	U22W2PRA9
			2 x M25	1,2 (2,65)	4,0 (244,10)	U22W4PRA9
<p>1x bouton poussoir rouge 'O' avec contacts 1 "F" + 1 "O" Contact à impulsion</p>		Dessous	2 x M20	1,2 (2,65)	4,0 (244,10)	U22W2PRA3
			2 x M25	1,2 (2,65)	4,0 (244,10)	U22W4PRA3

Postes de Commande

① Autres configurations sont disponibles sur demande. Contacter un représentant commercial local pour plus d'informations.



Unicode™ 2 | Série U2 Postes de Commande en Polyester

Sécurité Augmentée

ATEX/IECEx : Zones 1 et 2 – 21 et 22
 Important : Certifié UKEX, INMETRO, cCSAus

Taille 2 Poste de commande en polyester ①

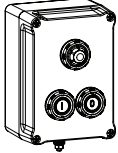
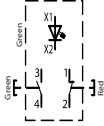
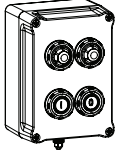
Matériel standard : 1 étiquette autocollante gravoply blanche avec lettres noires, 1 plaque de continuité de masse en laiton avec terre traversante M6, 1 bouchon obturateur, 1 entrée de câble en polyamide

Description / Fonction	Schéma	Emplacement des entrées	Nombre d'entrées	Poids kg (lb)	Volume dm ³ (po ³)	Référence catalogue
Voyant (Umax = 264 Vca / 60 Vcc) + Bouton poussoir double (Imax = 13A)						
 <p>1x Voyant vert 1x bouton poussoir vert 'I' avec 1 "F" 1x bouton poussoir rouge 'O' avec 1 "O" Contact à impulsion</p>		Dessous	2 x M20	1,3 (2,87)	4,0 (244,10)	U22W2PGA5A9
			2 x M25	1,3 (2,87)	4,0 (244,10)	U22W4PGA5A9
Voyant double (Umax = 264 Vca / 60 Vcc) + bouton poussoir double (Imax = 13A)						
 <p>1x Voyant vert + 1x Voyant rouge 1x bouton poussoir vert 'I' avec 1 "F" 1x bouton poussoir rouge 'O' avec 1 "O" Contact à impulsion</p>		Dessous	2 x M20	1,3 (2,87)	4,0 (244,10)	U22W2PGPRA5A9
			2 x M25	1,3 (2,87)	4,0 (244,10)	U22W4PGPRA5A9

① Autres configurations sont disponibles sur demande. Contacter un représentant commercial local pour plus d'informations.

Unicode™ 2 | Série U2 Postes de Commande en Polyester

Sécurité Augmentée

ATEX/IECEx : Zones 1 et 2 – 21 et 22
 Important : Certifié UKEX, INMETRO, cCSAus

Taille 3 Poste de commande en polyester ①

Matériel standard : 1 étiquette autocollante gravoply blanche avec lettres noires, 1 plaque de continuité de masse en laiton avec terre traversante M6, 1 bouchon obturateur, 1 entrée de câble en polyamide.

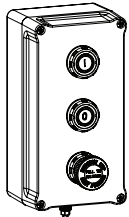
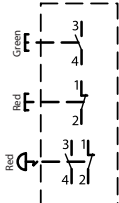
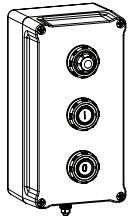
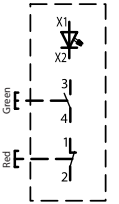
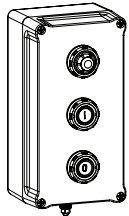
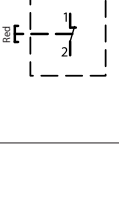
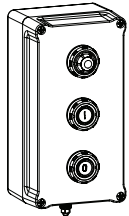
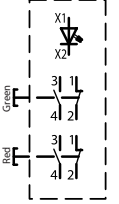
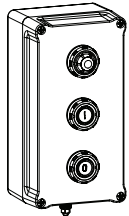
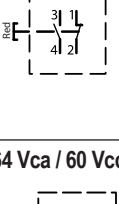
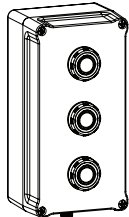
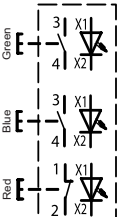
Description / Fonction	Schéma	Emplacement des entrées	Nombre d'entrées	Poids kg (lb)	Volume dm³ (po³)	Référence catalogue
Bouton poussoir double + pousser-tirer d'arrêt d'urgence (Imax = 14A)						
 <p>1x bouton poussoir vert 'I' avec contact 1 "F" 1x bouton poussoir rouge 'O' avec contact 1 "O" 1x bouton coup de poing pousser-tirer rouge d'urgence avec contacts maintenus 1 "F" + 1 "O"</p>		Dessous	2 x M20	1,4 (3,09)	6,0 (366,14)	U23W2A5A9D3
		Dessous	2 x M25	1,4 (3,09)	6,0 (366,14)	U23W4A5A9D3
Voyant (Umax = 264 Vca / 60 Vcc) + bouton poussoir double (Imax = 14A)						
 <p>1x Voyant vert 1x bouton poussoir vert 'I' avec contact 1 "F" 1x bouton poussoir rouge 'O' avec contact 1 "O" Contact à impulsion</p>		Dessous	2 x M20	1,4 (3,09)	6,0 (366,14)	U23W2PGA5A9
		Dessous	2 x M25	1,4 (3,09)	6,0 (366,14)	U23W4PGA5A9
 <p>1x bouton poussoir vert 'I' avec contact 1 "F" 1x bouton poussoir rouge 'O' avec contact 1 "O" Contact à impulsion</p>		Dessous	2 x M20	1,4 (3,09)	6,0 (366,14)	U23W2PRA5A9
		Dessous	2 x M25	1,4 (3,09)	6,0 (366,14)	U23W4PRA5A9
 <p>1x Voyant vert 1x bouton poussoir vert 'I' avec contacts 1 "F" + 1 "O" 1x bouton poussoir rouge 'O' avec contacts 1 "F" + 1 "O" Contact à impulsion</p>		Dessous	2 x M20	1,4 (3,09)	6,0 (366,14)	U23W2PGA3A3
		Dessous	2 x M25	1,4 (3,09)	6,0 (366,14)	U23W4PGA3A3
 <p>1x Voyant rouge 1x bouton poussoir vert 'I' avec contacts 1 "F" + 1 "O" 1x bouton poussoir rouge 'O' avec contacts 1 "F" + 1 "O" Contact à impulsion</p>		Dessous	2 x M20	1,4 (3,09)	6,0 (366,14)	U23W2PRA3A3
		Dessous	2 x M25	1,4 (3,09)	6,0 (366,14)	U23W4PRA3A3
Boutons - poussoir lumineux triple : voyant (Umax = 264 Vca / 60 Vcc) + contact (Imax = 8A)						
 <p>1x bouton poussoir lumineux vert avec contact 1 "F" 1x bouton poussoir lumineux bleu avec contact 1 "F" 1x bouton poussoir lumineux rouge avec contact 1 "O" Contacts à impulsion</p>		Dessous	2 x M20	1,4 (3,09)	6,0 (366,14)	U23W2LG5LB5LR9
		Dessous	2 x M25	1,4 (3,09)	6,0 (366,14)	U23W4LG5LB5LR9

① Autres configurations sont disponibles sur demande. Contacter un représentant commercial local pour plus d'informations.

Unicode™ 2 | Série U2 Postes de Commande en Polyester

Sécurité Augmentée

ATEX/IECEx : Zones 1 et 2 – 21 et 22
 Important : Certifié UKEX, INMETRO, cCSAus

Taille 3 Poste de commande en polyester ①

Matériel standard : 1 étiquette autocollante gravoply blanche avec lettres noires, 1 plaque de continuité de masse en laiton avec terre traversante M6, 1 bouchon obturateur, 1 entrée de câble en polyamide.

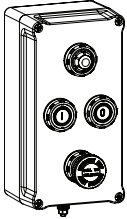
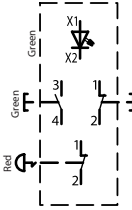
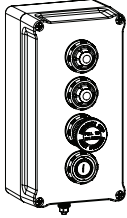
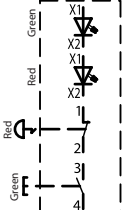
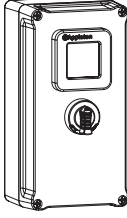
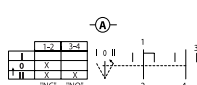
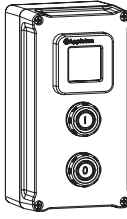
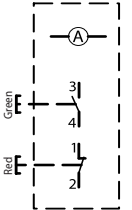
Description / Fonction	Schéma	Emplacement des entrées	Nombre d'entrées	Poids kg (lb)	Volume dm³ (po³)	Référence catalogue
1 Voyant (Umax = 264 Vca / 60 Vcc) + 2 boutons poussoirs + 1 pousser-tirer d'arrêt d'urgence (Imax = 14A)						
 <p>1x Voyant vert 1x bouton poussoir vert 'I' avec contact 1 "F" 1x bouton poussoir rouge 'O' avec contact 1 "O" Contact à impulsion 1x bouton coup de poing pousser-tirer rouge avec contact maintenu 1 "O"</p>		Dessous	2 x M20	1,4 (3,09)	6,0 (366,14)	U23W2PGA5A9D9
			2 x M25	1,4 (3,09)	6,0 (366,14)	U23W4PGA5A9D9
2 Voyants (Umax = 264 Vca / 60 Vcc) + 1 pousser-tirer d'arrêt d'urgence + 1 bouton poussoir (Imax = 14A)						
 <p>1 voyant vert + 1 voyant rouge 1x bouton coup de poing pousser-tirer rouge avec contact maintenu 1 "O" 1x bouton poussoir vert 'I' avec contact à impulsion 1 "F"</p>		Dessous	2 x M20	1,4 (3,09)	6,0 (366,14)	U23W2PGPRD9A5
			2 x M25	1,4 (3,09)	6,0 (366,14)	U23W4PGPRD9A5
Ampèremètre + bouton tournant à 3 positions (Imax = 10A)						
 <p>1x ammeter 48 x 48 mm, T.I. 1A, 3 x In, avec échelle 0 - 1 - 3 Bouton tournant 3 positions</p>		Dessous	2 x M20	1,4 (3,09)	6,0 (366,14)	U23W2CA13M3
			2 x M25	1,4 (3,09)	6,0 (366,14)	U23W4CA13M3
Ampèremètre + 2 boutons poussoirs (Imax = 10A)						
 <p>1x ampèremètre 48 x 48 mm, T.I. 1A, 3 x In, avec échelle 0 - 1 - 3 1x bouton poussoir vert 'I' avec contact 1 "F" 1x bouton poussoir rouge 'O' avec contact 1 "O" Contacts à impulsion</p>		Dessous	2 x M20	1,4 (3,09)	6,0 (366,14)	U23W2CA13A5A9
			2 x M25	1,4 (3,09)	6,0 (366,14)	U23W4CA13A5A9

① Autres configurations sont disponibles sur demande. Contacter un représentant commercial local pour plus d'informations.

Unicode™ 2 | Série U2 Postes de Commande en Polyester

Sécurité Augmentée

ATEX/IECEx : Zones 1 et 2 – 21 et 22
Important : Certifié UKEX, INMETRO, cCSAus

Étiquettes de repère — Jeu de 10

Étiquette autocollante vierge Gravoply 58 mm x 18 mm (2,29 po x 0,71 po).

Couleur	Référence catalogue
Blanc (lettres noires)	UNPW
Jaune (lettres noires)	UNPY
Rouge (lettres blanches)	UNPR
Bleu (lettres blanches)	UNPB
Noir (lettres blanches)	UNPN
Vert (lettres blanches)	UNPG

Étiquette de repère standard

Deux taille disponible. Gravoply jaune autocollante (lettres noires).

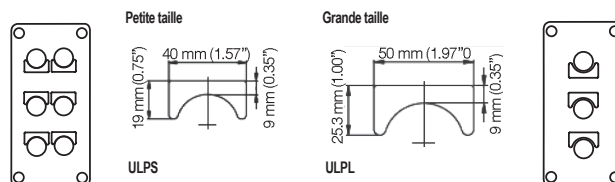

Pastille pour bouchon poussoir — Jeu de 5

Marquage	Couleur	Référence catalogue
(non marqué)	Vert	UIAG
(non marqué)	Rouge	UIAR
(non marqué)	Jaune	UIAY
(non marqué)	Blanc	UIAW
(non marqué)	Bleu	UIAB
(non marqué)	Noir	UIAN
ON	Vert	UIA01
OFF	Rouge	UIA02
START	Vert	UIA03
STOP	Rouge	UIA04
MARCHE	Vert	UIA05
ARRET	Rouge	UIA06
I	Vert	UIA07
O	Rouge	UIA08

Pastille pour bouton poussoir lumineux — Set of 5

Marquage	Couleur	Référence catalogue
(non marqué)	Vert	UILG
(non marqué)	Rouge	UILR
(non marqué)	Jaune	UILY
(non marqué)	Blanc	UILW
(non marqué)	Bleu	UILB
ON	Vert	UIL01
OFF	Rouge	UIL02
START	Vert	UIL03
STOP	Rouge	UIL04
MARCHE	Vert	UIL05
ARRET	Rouge	UIL06
I	Vert	UIL07
O	Rouge	UIL08

Clé de rechange

Pour tous les boutons à clé.







Description	Référence catalogue
Clé de rechange type 4 A 185	SK4A185

Text	Référence catalogue	
	Petite	Grande
Blanc (Jeu de 10)	ULPS	ULPL
ON	ULPSA01	ULPLA01
OFF	ULPSA02	ULPLA02
FORWARD	ULPSA03	ULPLA03
REVERSE	ULPSA04	ULPLA04
JOG	ULPSA05	ULPLA05
RUN	ULPSA06	ULPLA06
START	ULPSA07	ULPLA07
STOP	ULPSA08	ULPLA08
UP	ULPSA09	ULPLA09
DOWN	ULPSA10	ULPLA10
FAST	ULPSA11	ULPLA11
SLOW	ULPSA12	ULPLA12
RAISE	ULPSA13	ULPLA13
LOWER	ULPSA14	ULPLA14
OPEN	ULPSA15	ULPLA15
CLOSE	ULPSA16	ULPLA16
LOW	ULPSA17	ULPLA17
HIGH	ULPSA18	ULPLA18
TEST	ULPSA19	ULPLA19
RESET	ULPSA20	ULPLA20
EMERGENCY STOP	ULPSA21	ULPLA21
MARCHE	ULPSA22	ULPLA22
ARRET	ULPSA23	ULPLA23
ARRET D'URGENCE	ULPSA24	ULPLA24
HAUT	ULPSA25	ULPLA25
BAS	ULPSA26	ULPLA26
O—I	ULPSH01	ULPLH01
ON—OFF	ULPSH02	ULPLH02
START—STOP	ULPSH03	ULPLH03
STOP—START	ULPSH04	ULPLH04
HAND—AUTO	ULPSH05	ULPLH05
MANU—AUTO	ULPSH06	ULPLH06
FORWARD—REVERSE	ULPSH07	ULPLH07
REMOTE—LOCAL	ULPSH08	ULPLH08
MARCHE—ARRET	ULPSH09	ULPLH09
I—O—II	ULPSJ01	ULPLJ01
OFF—O—ON	ULPSJ02	ULPLJ02
START—NORMAL—STOP	ULPSJ03	ULPLJ03
HAND—OFF—AUTO	ULPSJ04	ULPLJ04
MANU—O—AUTO	ULPSJ05	ULPLJ05
FORWARD—OFF—REVERSE	ULPSJ06	ULPLJ06
LOCAL—REMOTE—AUTO	ULPSJ07	ULPLJ07
LOCAL—O—REMOTE	ULPSJ08	ULPLJ08
MARCHE—NORMAL—ARRET	ULPSJ09	ULPLJ09

Unicode™ 2 | Série U2 Postes de Commande en Polyester

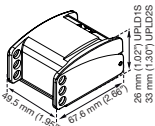
Sécurité Augmentée

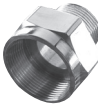
ATEX/IECEX : Zones 1 et 2 – 21 et 22
 Important : Certifié UKEX, INMETRO, cCSAus

	Description	Référence catalogue
	Contact additionnel Chaque fonction est capable d'activer 3 contacts. Exception : les boutons poussoir lumineux et tous les boutons avec une clé : 2 contacts maximum 1 "F" contact 1 "O" contact	UCB5R UCB9R
	Dispositif de protection jaune Protection pour bouton coup de poing d'arrêt d'urgence	098657
	Capot de protection cadenassable En acier inox et plastique, accepte 3 cadenas diamètre 6 mm (0,24 po) maximum (non fournis) Pour bouton poussoir et bouton tournant Pour bouton coup de poing	UPLD1S UPLD2S
	Entrée de câble Exe Pour câble non armé Exe - IP66 - en polyamide fourni avec joint plat M20 (capacité 5,5-14,0 mm)	20DTSPE1TAL
	Pour câble armé Exe/Exd - IP66 - en laiton nickelé (sans joint plat) Armé par tresse ou feuillard : M20 (intérieur : 6,4-14,0/extérieur : 12,5-20,9 mm) Armé par fil (SWA) : M20 (intérieur : 6,4-14,0/extérieur : 12,5-20,9 mm)	20E1FX5 20E1FW5
	Adaptateurs Exd / Exe - IP66 en laiton nickelé (joint plat non inclus) Mâle M20 - Femelle 1/2 po NPT Mâle M20 - Femelle 3/4 po NPT	737DM2T15 737DM2T25
	Joint plat d'étanchéité M20 (en nylon blanc)	20ETS2
	Valve de purge et aérateur Exe - IP66 - fourni avec joint d'étanchéité et écrou M20 mâle taraudé en polyamide M20 mâle taraudé en laiton M20 mâle taraudé en acier inox	DBE20P DBE20B DBE20S

Postes de Commande

Unicode™ 2 | Série U2 Postes de Commande en Polyester

Sécurité Augmentée

ATEX/IECEx : Zones 1 et 2 – 21 et 22
 Important : Certifié UKEX, INMETRO, cCSAus

Dimensions en millimètres (pouces)

Taille 1

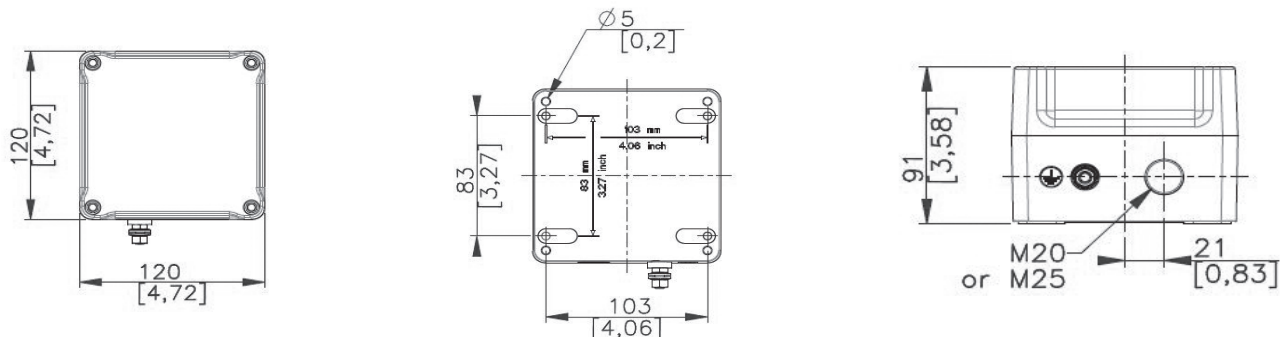

Taille 2

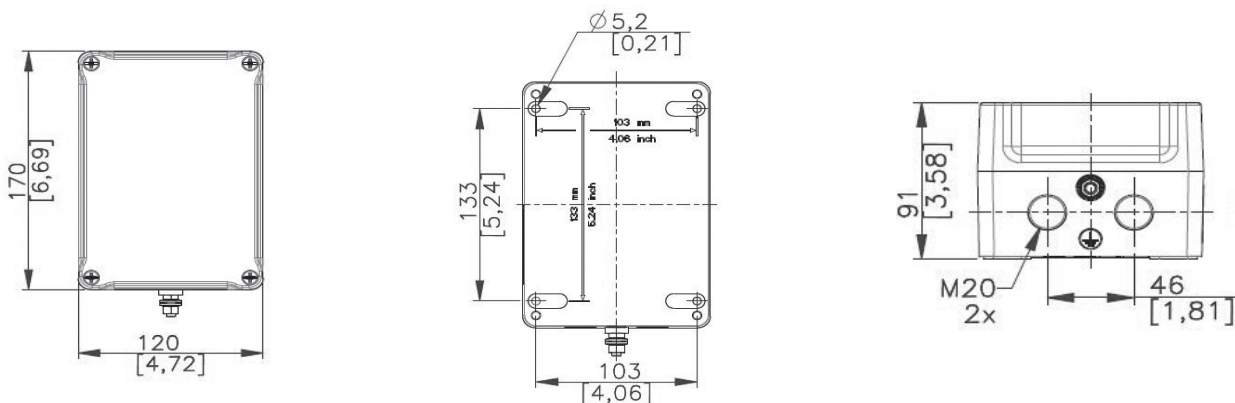

Taille 3

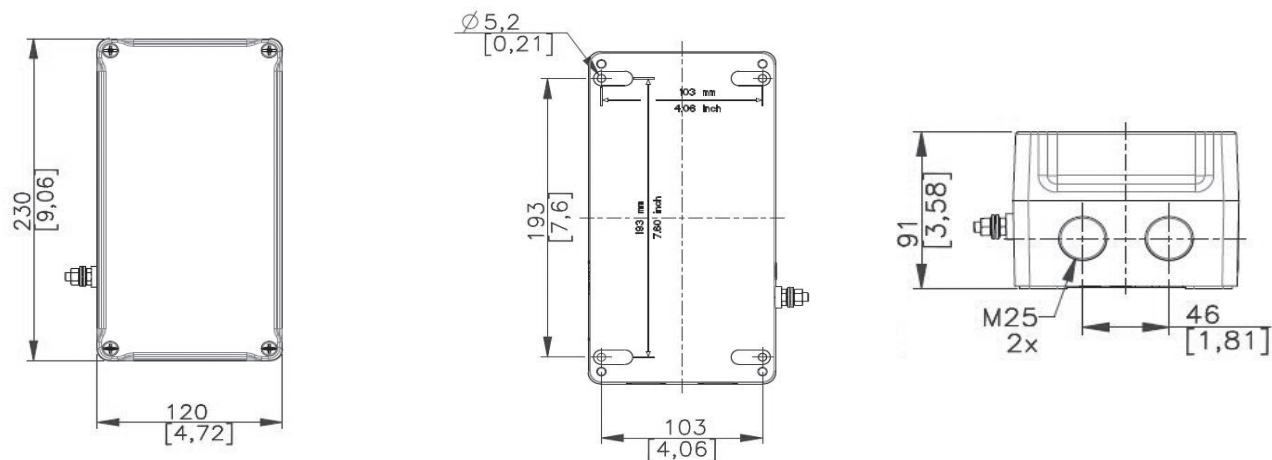

Unicode™ 2 | Série U4 Postes de Commande en Polycarbonate

Sécurité Augmentée

ATEX/IECEX : Zones 1 et 2 – 21 et 22
Important : Certifié UKEX, INMETRO

Applications

- Postes de commande locaux et postes de commande moteur à utiliser dans des zones à risques d'explosion couvrant de nombreuses applications.
- Commande d'équipement pour :
 - Centrales électriques
 - Usines chimiques et pétrochimiques
 - Raffineries de pétrole
 - Usines de désalinisation
 - Usines de pâte à papier et de papier
 - Diverses applications industrielles
- Les boutons poussoirs et les commutateurs sont utilisés pour commander à distance des moteurs ou d'autres circuits électriques.
- Les voyants permettent de vérifier l'exécution d'une fonction à distance ou dans la zone à risque.

Caractéristiques

- Postes de commande équipés de boutons poussoirs, voyants lumineux, boutons poussoirs coup de poing et commutateurs.
- Voyants LED à forte intensité et à large plage d'utilisation:
 - 12 Vca à 254 Vca 50/60 Hz
 - 12 Vcc à 60 Vcc
- Jusqu'à 3 contacts par auxiliaire de commande.
- Entrée de câble en polyamide pour câble non armé Ø 5,5 mm -14 mm (0,22 po - 0,55 po) en M20.
- Données techniques des éléments de contact :
 - CEI Tension nominale d'utilisation (Ue) : 500 Vca – 110 Vcc
 - CEI capacité d'interrupteur:
 - AC12 : 16 Amp/400 Vca
 - AC14 : 10 Amp/400 Vca
 - AC15 : 6 Amp/500 Vca
 - DC13 : 2 Amp/24 Vcc et 1 Amp/110 Vcc
- Données techniques de l'interrupteur :
 - CEI Tension nominale d'utilisation : 690 Vca
 - CEI courant nominal d'utilisation : maximum 16 Amp
 - CEI capacité de commutation:
 - AC1 : 16 Amp/690 Vca
 - AC15 : 16 Amp/415 Vca
 - AC3 : 8 Amp/500 Vca
 - AC3 : 4 Amp/690 Vca
 - AC3 : 16 Amp/690 Vca
 - DC1 : 10 Amp/24 Vcc
 - DC1 : 6 Amp/60 Vcc
 - DC1 : 6 Amp/110 Vcc (2 contacts câblés en série)
 - DC1 : 6 Amp/220 Vcc (3 contacts en série)
- Indice de protection des postes de commande IP66 grâce à un joint d'étanchéité efficace.
- Les commandes et les blocs de contact sont espacés pour faciliter le câblage.
- Les composants sont montés sur rail TS35 pour une tenue sécurisée pendant toute la durée de l'opération et la facilité de la maintenance.
- Visserie en acier inox résistant à la corrosion.

Matériaux standard

- Corps et couvercle : Polycarbonate, finition noire
- Visserie couvercle : Acier Inox 316L



U42W2A5A9

Polycarbonate

U43W2CA13M3

Accessoires

- Clé pour changer les auxiliaires de commande.
- Protection pour bouton coup de poing.
- Dispositif de protection cadenassable.
- Valve de purge et aérateur disponible en polyamide

Options

- Autres matières et couleurs d'étiquettes
- Dispositif de protection ou de cadenassage des auxiliaires de commande
- Autres configurations des auxiliaires de commande

Certifications et conformités ATEX/IECEX

- Type certifié : U4
 - Gaz : Zones 1 et 2
 - Conformité ATEX 2014/34/UE : Ⓢ II 2 G
 - Type de protection : Ex eb IIC, Ex db eb IIC, Ex eb mb IIC, Ex db eb mb IIC Gb (suivant les composants)
 - Classe de température : T6
 - Poussières : Zones 21 et 22
 - Conformité ATEX 2014/34/UE : Ⓢ II 2 D
 - Type de protection : Ex tb IIIC Db
 - Température de surface : T70 °C (T158 °F)
 - Température ambiante : -20 °C à +55 °C (-4 °F à +131 °F)
 - Certificat ATEX : INERIS 21ATEX0002X
 - Certificat IECEX : IECEX INE 21.0004X
 - Indice de protection suivant EN/IEC 60529 : IP66
 - Résistance mécanique : IK09 ①

Certification UKEX

- Certificat UKEX : CML21UKEX11411X

Certification INMETRO

- Certificat INMETRO : BVC22.4130-X

① Autres configurations respectant IK10 disponibles sur demande. Contactez votre représentant local.

Unicode™ 2 | Série U4 Postes de Commande en Polycarbonate





Sécurité Augmentée

ATEX/IECEx : Zones 1 et 2 – 21 et 22
Important : Certifié UKEX, INMETRO

Taille 1 Poste de commande en polycarbonate : ①

Matériel standard : 1 étiquette autocollante gravoply blanche avec lettres noires, 2 trous lisses M20 sur la partie inférieure, 1 bouchon obturateur, 1 entrée de câble en polyamide, 2 écrous. Le courant maximal I_{max} par contact est de 14A.

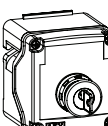

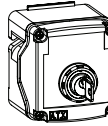
Description / Fonction	Schéma	Entrées partie inférieure	Poids kg (lb)	Volume dm ³ (po ³)	Référence catalogue
Bouton poussoir à impulsion					
Vert 'I' + Rouge 'O' avec contacts à impulsion 1 "F" + 1 "O"		2 x M20	0,48 (1,06)	2,5 (152,56)	U41W2A3
 1x bouton poussoir vert "I" avec contact à impulsion 1 "F"		2 x M20	0,48 (1,06)	2,5 (152,56)	U41W2A5
1x bouton poussoir rouge "O" avec contact à impulsion 1 "O"		2 x M20	0,48 (1,06)	2,5 (152,56)	U41W2A9
Arrêt d'urgence					
 Bouton coup de poing pousser-tirer rouge avec contact maintenu 1 "O"		2 x M20	0,48 (1,06)	2,5 (152,56)	U41W2D9
Bouton coup de poing pousser-tirer rouge avec contacts maintenus 1 "F" + 1 "O"		2 x M20	0,48 (1,06)	2,5 (152,56)	U41W2D3
 Bouton coup de poing à clé rouge avec contact maintenu 1 "O"		2 x M20	0,48 (1,06)	2,5 (152,56)	U41W2C9
Bouton coup de poing à clé rouge avec contacts maintenus 1 "F" + 1 "O"		2 x M20	0,48 (1,06)	2,5 (152,56)	U41W2C3
Bouton poussoir coup de poing					
 Bouton poussoir coup de poing noir avec contacts à impulsion 1 "F" + 1 "O"		2 x M20	0,48 (1,06)	2,5 (152,56)	U41W2B3
Bouton poussoir coup de poing rouge avec contact à impulsion 1 "O"		2 x M20	0,48 (1,06)	2,5 (152,56)	U41W2R9
Bouton poussoir à clé					
 Clé pouvant être retirée dans les deux positions avec contacts maintenus 1 "F" + 1 "O"		2 x M20	0,48 (1,06)	2,5 (152,56)	U41W2E3

① Autres configurations sont disponibles sur demande. Contacter un représentant commercial local pour plus d'informations.

Unicode™ 2 | Série U4 Postes de Commande en Polycarbonate

Sécurité Augmentée

ATEX/IECEx : Zones 1 et 2 - 21 et 22
Important : Certifié UKEX, INMETRO

Taille 1 Poste de commande en polycarbonate : ①

Matériel standard : 1 étiquette autocollante gravoply blanche avec lettres noires, 2 trous lisses M20 sur la partie inférieure, 1 bouchon obturateur, 1 entrée de câble en polyamide, 2 écrous.



Description / Fonction	Schéma	Entrées partie inférieure	Poids kg (lb)	Volume dm³ (po³)	Référence catalogue
Voyant lumineux (U_{max} = 264 Vca/60 Vcc)					
1x voyant rouge		2 x M20	0,48 (1,06)	2,5 (152,56)	U41W2PR
1x voyant vert		2 x M20	0,48 (1,06)	2,5 (152,56)	U41W2PG
1x voyant bleu		2 x M20	0,48 (1,06)	2,5 (152,56)	U41W2PB
1x voyant jaune		2 x M20	0,48 (1,06)	2,5 (152,56)	U41W2PY
1x voyant blanc		2 x M20	0,48 (1,06)	2,5 (152,56)	U41W2PW

Bouton tournant 2 positions (I_{max} = 14A)



2 positions fixes '0 - I' avec contacts 1 "F" + 1 "O"

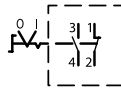

2 x M20

0,48 (1,06)

2,5 (152,56)

U41W2H3

Bouton tournant 3 positions (I_{max} = 13A)



3 positions fixes 'I - 0 - II' avec contacts 2 "F"

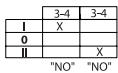

2 x M20

0,48 (1,06)

2,5 (152,56)

U41W2J1

3 positions 'I - 0 - II' avec rappel de I à 0 avec contacts 1 "F" + 1 "O"



2 x M20

0,48 (1,06)

2,5 (152,56)

U41W2N3

3 positions 'I - 0 - II' avec rappel de II à 0 avec contacts 1 "F" + 1 "O"

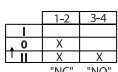

2 x M20

0,48 (1,06)

2,5 (152,56)

U41W2M3

Taille 2 Poste de commande en polycarbonate:

Matériel standard : 1 étiquette autocollante gravoply blanche avec lettres noires, 2 trous lisses M20 sur la partie inférieure, 1 bouchon obturateur, 1 entrée de câble en polyamide, 2 écrous.



Description / Fonction	Schéma	Entrées partie inférieure	Poids kg (lb)	Volume dm³ (po³)	Référence catalogue
Bouton poussoir double (I_{max} = 14A)					
1x bouton poussoir vert 'I' avec contact 1 "F" 1x bouton poussoir rouge 'O' avec contact 1 "O" Contacts à impulsion		2 x M20	0,62 (1,37)	2,5 (152,56)	U42W2A5A9
1x bouton poussoir vert 'I' avec contact 1 "F" + 1 "O" 1x bouton poussoir rouge 'O' avec contacts 1 "F" + 1 "O" Contacts à impulsion		2 x M20	0,62 (1,37)	2,5 (152,56)	U42W2A3A3

① Autres configurations sont disponibles sur demande. Contacter un représentant commercial local pour plus d'informations.

Unicode™ 2 | Série U4 Postes de Commande en Polycarbonate







Sécurité Augmentée

ATEX/IECEx : Zones 1 et 2 – 21 et 22
Important : Certifié UKEX, INMETRO

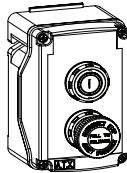
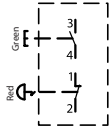
Taille 2 Poste de commande en polycarbonate : ①

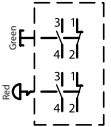
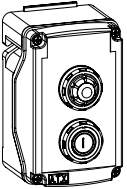
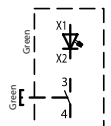
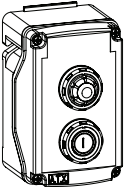
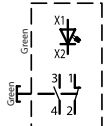
Matériel standard : 1 étiquette autocollante gravoply blanche avec lettres noires, 2 trous lisses M20 sur la partie inférieure, 1 bouchon obturateur, 1 entrée de câble en polyamide, 2 écrous.

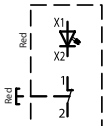

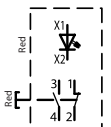
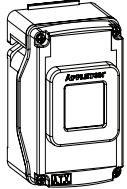
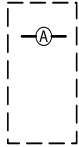
Description / Fonction	Schéma	Entrées partie pinférieure	Poids kg (lb)	Volume dm³ (po³)	Référence catalogue
Bouton poussoir + Arrêt d'urgence pousser-tirer (Imax = 14A)					
 <p>1x bouton poussoir vert 'I' avec contact à impulsion 1 "F" 1x bouton coup de poing pousser-tirer rouge avec contact maintenu 1 "O"</p>		2 x M20	0,62 (1,37)	2,5 (152,56)	U42W2A5D9
 <p>1x bouton poussoir vert 'I' avec contact à impulsion 1 "F" + 1 "O" 1x bouton coup de poing pousser-tirer rouge avec contacts maintenus 1 "F" + 1 "O"</p>		2 x M20	0,62 (1,37)	2,5 (152,56)	U42W2A3D3
Voyant lumineux (Umax = 264 Vca /60 Vcc) + bouton poussoir (Imax = 14A)					
 <p>1x voyant vert 1x bouton poussoir vert 'I' avec contact 1 "F" Contact à impulsion</p>		2 x M20	0,62 (1,37)	2,5 (152,56)	U42W2PGA5
 <p>1x voyant vert 1x bouton poussoir vert 'I' avec contacts 1 "F" + 1 "O" Contacts à impulsion</p>		2 x M20	0,62 (1,37)	2,5 (152,56)	U42W2PGA3
 <p>1x voyant rouge 1x bouton poussoir rouge 'O' avec contacts 1 "F" + 1 "O" Contacts à impulsion</p>		2 x M20	0,62 (1,37)	2,5 (152,56)	U42W2PRA9
 <p>1x voyant rouge 1x bouton poussoir rouge 'O' avec contact 1 "O" Contact à impulsion</p>		2 x M20	0,62 (1,37)	2,5 (152,56)	U42W2PRA3
Ampèremètre (Imax = 1A)					
 <p>1x ampèremètre 48 x 48 mm, T.I. 1A 3 x In, avec cadran 0 - 1 - 3</p>		2 x M20	0,56 (1,23)	2,5 (152,56)	U42W2CA13

① Autres configurations sont disponibles sur demande. Contacter un représentant commercial local pour plus d'informations.

Unicode™ 2 | Série U4 Postes de Commande en Polycarbonate



Sécurité Augmentée

ATEX/IECEX : Zones 1 et 2 – 21 et 22
Important : Certifié UKEX, INMETRO

Taille 3 Poste de commande en polycarbonate : ①

Matériel standard : 1 étiquette autocollante gravoply blanche avec lettres noires, 2 trous lisses M20 sur la partie inférieure, 1 bouchon obturateur, 1 entrée de câble en polyamide, 2 écrous.

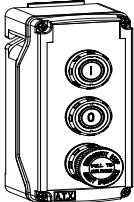
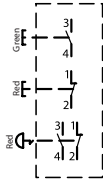
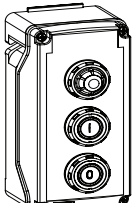
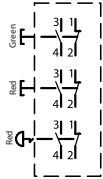
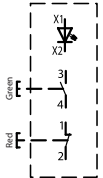
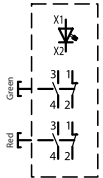

Description / Fonction	Schéma	Entrées partie inférieure	Poids kg (lb)	Volume dm³ (po³)	Référence catalogue
 <p>Bouton poussoir double + pousser-tirer d'arrêt d'urgence (Imax = 14A)</p> <p>1x bouton poussoir vert 'I' avec contact 1 "F" 1x bouton poussoir rouge 'O' avec contact 1 "O" Contact à impulsion 1x bouton coup de poing pousser-tirer rouge avec contacts maintenus 1 "F" + 1 "O"</p>		2 x M20	0,78 (1,72)	2,5 (152,56)	U43W2A5A9D3
 <p>1x bouton poussoir vert 'I' avec contacts 1 "F" + 1 "O" 1x bouton poussoir rouge 'O' avec contacts 1 "F" + 1 "O" Contact à impulsion 1x bouton coup de poing pousser-tirer rouge avec contacts maintenus 1 "F" + 1 "O"</p>		2 x M20	0,78 (1,72)	2,5 (152,56)	U43W2A3A3D3
<p>Voyant lumineux (Umax = 264 Vca /60 Vcc) + bouton poussoir double (Imax = 14A)</p> <p>1x voyant vert 1x bouton poussoir vert 'I' avec contact 1 "F" 1x bouton poussoir rouge 'O' avec contact 1 "O" Contacts à impulsion</p>		2 x M20	0,78 (1,72)	2,5 (152,56)	U43W2PGA5A9
<p>1x voyant rouge 1x bouton poussoir vert 'I' avec contact 1 "F" 1x bouton poussoir rouge 'O' avec contact 1 "O" Contacts à impulsion</p>		2 x M20	0,78 (1,72)	2,5 (152,56)	U43W2PRA5A9
<p>1x voyant vert 1x bouton poussoir vert 'I' avec contacts 1 "F" + 1 "O" 1x bouton poussoir rouge 'O' avec contacts 1 "F" + 1 "O" Contacts à impulsion</p>		2 x M20	0,78 (1,72)	2,5 (152,56)	U43W2PGA3A3
<p>1x voyant rouge 1x bouton poussoir vert 'I' avec contacts 1 "F" + 1 "O" 1x bouton poussoir rouge 'O' avec contacts 1 "F" + 1 "O" Contacts à impulsion</p>		2 x M20	0,78 (1,72)	2,5 (152,56)	U43W2PRA3A3

① Autres configurations sont disponibles sur demande. Contacter un représentant commercial local pour plus d'informations.

Unicode™ 2 | Série U4 Postes de Commande en Polycarbonate



Sécurité Augmentée

ATEX/IECEx : Zones 1 et 2 – 21 et 22
 Important : Certifié UKEX, INMETRO

Taille 3 Poste de commande en polycarbonate : ①

Matériel standard : 1 étiquette autocollante gravoply blanche avec lettres noires, 2 trous lisses M20 sur la partie inférieure, 1 bouchon obturateur, 1 entrée de câble en polyamide, 2 écrous.

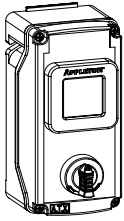
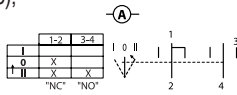
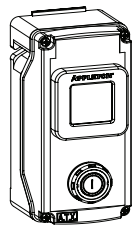
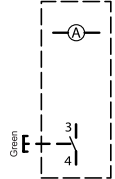

Description / Fonction	Schéma	Entrées partie inférieure	Poids kg (lb)	Volume dm ³ (po ³)	Référence catalogue
Ampèremètre + bouton tournant 3 positions (I_{max} = 13A)					
 <p>1x ampèremètre 48 x 48 mm (1,89 x 1,89 po), T.I. 1A, 3 x In, avec cadran 0 - 1 - 3 1 bouton tournant 3 positions 'I - 0 - II' avec rappel de II à 0 avec contacts 1 "F" + 1 "O"</p>		2 x M20	0,80 (1,76)	2,5 (152,56)	U43W2CA13M3
Ampèremètre + bouton poussoir (I_{max} = 13A)					
 <p>1x ampèremètre 48 x 48 mm (1,89 x 1,89 po), T.I. 1A, 3 x In, with 0-1-3 scale 1 x bouton vert 'I' avec contact 1 "F"</p>		2 x M20	0,80 (1,76)	2,5 (152,56)	U43W2CA13A5
Accessoires spéciaux pour enveloppe en polycarbonate					
 <p>Etrier pour tube ou châssis Pour taille 1 UNIQUEMENT Pour tous les tubes diamètre ≥ 80 mm (3,15 po) Utilisation d'une bande métallique (non fournie) largeur maximum 22 mm (0,87 po)</p>					098656

① Autres configurations sont disponibles sur demande. Contacter un représentant commercial local pour plus d'informations.

Unicode™ 2 | Série U4 Postes de Commande en Polycarbonate

Sécurité Augmentée

ATEX/IECEx : Zones 1 et 2 – 21 et 22
Important : Certifié UKEX, INMETRO

Étiquettes de repère — Jeu de 10

Étiquette autocollante vierge Gravoply 58 mm x 18 mm (2,29 po x 0,71 po).

Couleur	Référence catalogue
Blanc (lettres noires)	UNPW
Jaune (lettres noires)	UNPY
Rouge (lettres blanches)	UNPR
Bleu (lettres blanches)	UNPB
Noir (lettres blanches)	UNPN
Vert (lettres blanches)	UNPG

Étiquette de repère standard

Deux taille disponible. Gravoply jaune autocollante (lettres noires).

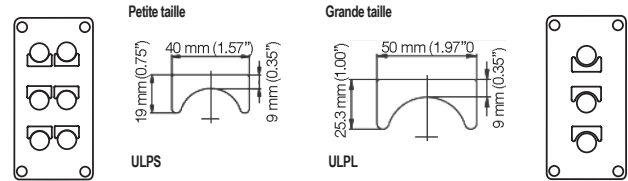

Pastille pour bouchon poussoir — Jeu de 5

Marquage	Couleur	Référence catalogue
(non marqué)	Vert	UIAG
(non marqué)	Rouge	UIAR
(non marqué)	Jaune	UIAY
(non marqué)	Blanc	UIAW
(non marqué)	Bleu	UIAB
(non marqué)	Noir	UIAN
ON	Vert	UIA01
OFF	Rouge	UIA02
START	Vert	UIA03
STOP	Rouge	UIA04
MARCHE	Vert	UIA05
ARRET	Rouge	UIA06
I	Vert	UIA07
O	Rouge	UIA08

Pastille pour bouton poussoir lumineux — Set of 5

Marquage	Couleur	Référence catalogue
(non marqué)	Vert	UILG
(non marqué)	Rouge	UILR
(non marqué)	Jaune	UILY
(non marqué)	Blanc	UILW
(non marqué)	Bleu	UILB
ON	Vert	UIL01
OFF	Rouge	UIL02
START	Vert	UIL03
STOP	Rouge	UIL04
MARCHE	Vert	UIL05
ARRET	Rouge	UIL06
I	Vert	UIL07
O	Rouge	UIL08

Clé de rechange

Pour tous les boutons à clé.







Description	Référence catalogue
Clé de rechange type 4 A 185	SK4A185

Text	Référence catalogue	
	Petite	Grande
Blanc (Jeu de 10)	ULPS	ULPL
ON	ULPSA01	ULPLA01
OFF	ULPSA02	ULPLA02
FORWARD	ULPSA03	ULPLA03
REVERSE	ULPSA04	ULPLA04
JOG	ULPSA05	ULPLA05
RUN	ULPSA06	ULPLA06
START	ULPSA07	ULPLA07
STOP	ULPSA08	ULPLA08
UP	ULPSA09	ULPLA09
DOWN	ULPSA10	ULPLA10
FAST	ULPSA11	ULPLA11
SLOW	ULPSA12	ULPLA12
RAISE	ULPSA13	ULPLA13
LOWER	ULPSA14	ULPLA14
OPEN	ULPSA15	ULPLA15
CLOSE	ULPSA16	ULPLA16
LOW	ULPSA17	ULPLA17
HIGH	ULPSA18	ULPLA18
TEST	ULPSA19	ULPLA19
RESET	ULPSA20	ULPLA20
EMERGENCY STOP	ULPSA21	ULPLA21
MARCHE	ULPSA22	ULPLA22
ARRET	ULPSA23	ULPLA23
ARRET D'URGENCE	ULPSA24	ULPLA24
HAUT	ULPSA25	ULPLA25
BAS	ULPSA26	ULPLA26
O—I	ULPSH01	ULPLH01
ON—OFF	ULPSH02	ULPLH02
START—STOP	ULPSH03	ULPLH03
STOP—START	ULPSH04	ULPLH04
HAND—AUTO	ULPSH05	ULPLH05
MANU—AUTO	ULPSH06	ULPLH06
FORWARD—REVERSE	ULPSH07	ULPLH07
REMOTE—LOCAL	ULPSH08	ULPLH08
MARCHE—ARRET	ULPSH09	ULPLH09
I—O—II	ULPSJ01	ULPLJ01
OFF—O—ON	ULPSJ02	ULPLJ02
START—NORMAL—STOP	ULPSJ03	ULPLJ03
HAND—OFF—AUTO	ULPSJ04	ULPLJ04
MANU—O—AUTO	ULPSJ05	ULPLJ05
FORWARD—OFF—REVERSE	ULPSJ06	ULPLJ06
LOCAL—REMOTE—AUTO	ULPSJ07	ULPLJ07
LOCAL—O—REMOTE	ULPSJ08	ULPLJ08
MARCHE—NORMAL—ARRET	ULPSJ09	ULPLJ09

Unicode™ 2 | Série U4 Postes de Commande en Polycarbonate

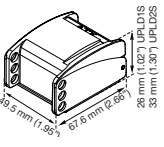
Sécurité Augmentée

ATEX/IECEx : Zones 1 et 2 – 21 et 22
 Important : Certifié UKEX, INMETRO

	Description	Référence catalogue
	<p>Contact additionnel</p> <p>Chaque fonction est capable d'activer 3 contacts. Exception : les boutons poussoir lumineux et tous les boutons avec une clé : 2 contacts maximum</p> <p>1 "F" contact</p> <p>1 "O" contact</p>	<p>UCB5R</p> <p>UCB9R</p>
	<p>Dispositif de protection jaune</p> <p>Protection pour bouton coup de poing d'arrêt d'urgence</p>	<p>098657</p>
	<p>Capot de protection cadenassable</p> <p>En acier inox et plastique, accepte 3 cadenas diamètre 6 mm maximum (non fournis)</p> <p>Pour bouton poussoir et bouton tournant</p> <p>Pour bouton coup de poing</p>	 <p>UPLD1S</p> <p>UPLD2S</p>
	<p>Entrée de câble Exe</p> <p>Pour câble non armé Exe - IP66 - en polyamide fourni avec joint plat</p> <p>M20 - capacité 5,5-14,0 mm (0,22-0,57 po)</p>	<p>20DTSPE1TAL</p>
	<p>Joint plat d'étanchéité</p> <p>M20 (en nylon blanc)</p>	<p>20ETS2</p>
	<p>Valve de purge et aérateur</p> <p>Exe - IP66 - fourni avec joint d'étanchéité et écrou</p> <p>M20 mâle taraudé en polyamide</p>	<p>DBE20P</p>

Unicode™ 2 | Série U4 Postes de Commande en Polycarbonate

Sécurité Augmentée

ATEX/IECEx : Zones 1 et 2 – 21 et 22
 Important : Certifié UKEX, INMETRO

Dimensions en millimètres (pouces)

Taille 1

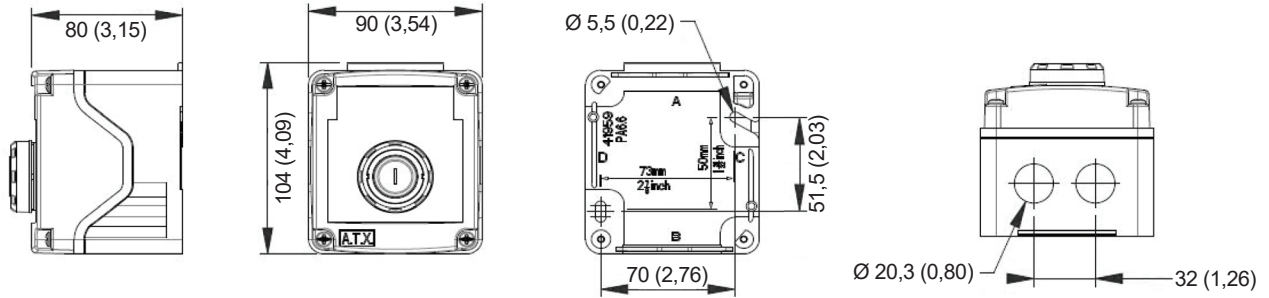

2 Taille

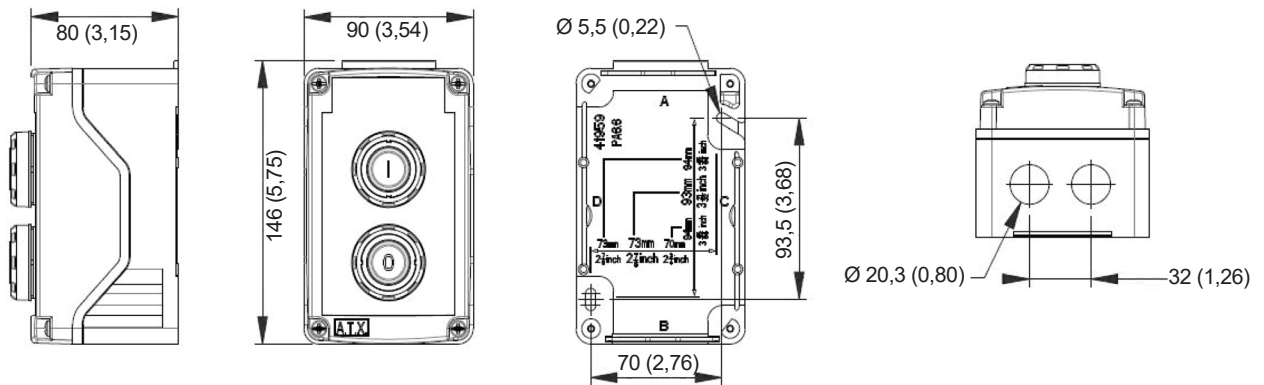

3 Taille

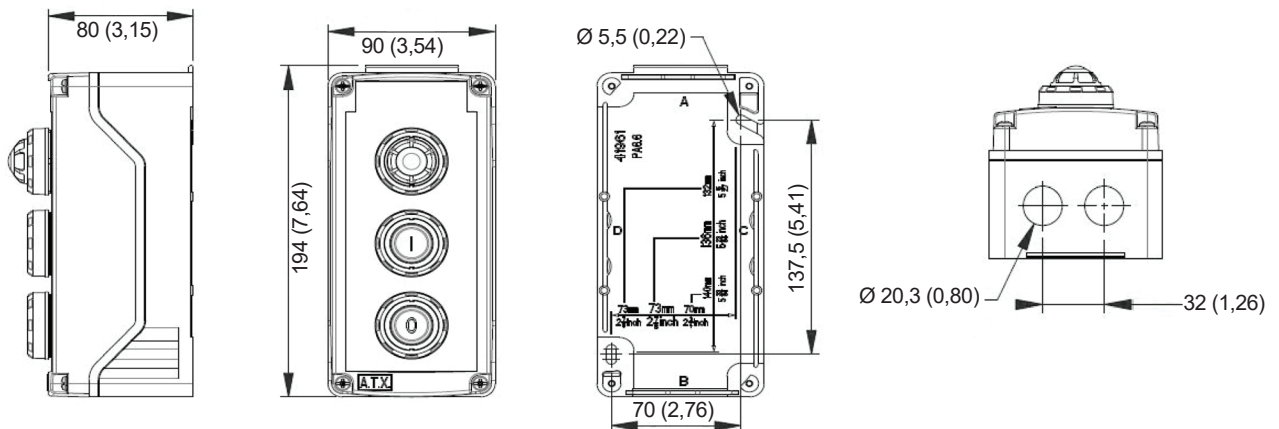

Unicode™ 2 | Série U6 Postes de Commande en Acier Inox

Sécurité Augmentée

ATEX/IECEx : Zones 1 et 2 – 21 et 22
Important : Certifié UKEX, INMETRO, cCSAus

Applications

- Postes de commande locaux et postes de commande moteur à utiliser dans des zones à risques d'explosion couvrant de nombreuses applications.
- Commande d'équipement pour :
 - Centrales électriques
 - Usines chimiques et pétrochimiques
 - Raffineries de pétrole
 - Usines de désalinisation
 - Usines de pâte à papier et de papier
 - Diverses applications industrielles
- Les boutons poussoirs et les commutateurs sont utilisés pour commander à distance des moteurs ou d'autres circuits électriques.
- Les voyants permettent de vérifier l'exécution d'une fonction à distance ou dans la Zones à risque.
- Pour une utilisation dans les zones de lavage.

Caractéristiques

- Postes de commande équipés de boutons-poussoirs, LED voyants lumineux, boutons-poussoirs coup de poing et commutateurs.
- Eléments de contact et voyants Exde scellés.
- Voyants LED à forte intensité et à large plage d'utilisation :
 - 12 Vca à 254 Vca 50/60 Hz
 - 12 Vcc à 60 Vcc
- Jusqu'à 3 contacts par auxiliaire de commande.
- Entrée de câble en polyamide pour câble non armé Ø 5,5 mm-14 mm (0,22 po-0,55 po) en M20 et Ø 9 mm-18 mm (0,35 po-0,71 po) en M25.
- Earth stud M6
- Données techniques des éléments de contact :
 - CEI tension nominale d'utilisation (Ue) : 500 Vca – 110 Vcc
 - CEI capacité d'interrupteur :
 - AC12 : 16 Amp/400 Vca
 - AC14 : 10 Amp/400 Vca
 - AC15 : 6 Amp/500 Vca
 - DC13 : 2 Amp/24 Vcc et 1 Amp/110 Vcc
- Données techniques de l'interrupteur :
 - CEI tension nominale d'utilisation : 690 Vca
 - CEI courant nominal d'utilisation : maximum 16 Amp
 - CEI capacité de commutation :
 - AC1 : 16 Amp/690 Vca
 - AC15 : 16 Amp/415 Vca
 - AC3 : 8 Amp/500 Vca
 - AC3 : 4 Amp/690 Vca
 - AC3 : 16 Amp/690 Vca
 - DC1 : 10 Amp/24 Vcc
 - DC1 : 6 Amp/60 Vcc
 - DC1 : 6 Amp/110 Vcc (2 contacts câblés en série)
 - DC1 : 6 Amp/220 Vcc (3 contacts en série)
- Indice de protection des postes de commande IP66 grâce à un joint d'étanchéité efficace.
- Les têtes de commande et les blocs de contact sont espacés pour faciliter le câblage.
- Les composants sont montés sur rail TS35 pour une tenue sécurisée pendant toute la durée de l'opération et la facilité de la maintenance.
- Des inserts en laiton sont fournis pour l'installation de plaques de montage ou de rails DIN TS35 à l'intérieur du boîtier.
- Vis de couvercle imperdables, en acier inoxydable résistant à la corrosion.

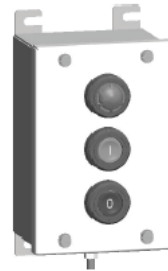

U62APGA3A3



U63W2CA13M3

316L Stainledd Steel

Matériaux standard

- Corps et couvercle : acier inox 316L avec finition naturelle
- Visserie : acier Inox 316L

Accessoires

- Clé pour changer les auxiliaires de commande.
- Protection pour bouton coup de poing.
- Dispositif de protection cadenassable.
- Valve de purge et aérateur disponible en laiton, polyamide et acier inox.

Options

- Autres matières et couleurs d'étiquettes.
- Dispositif de protection ou de cadenassage des auxiliaires de commande.
- Autres configurations des auxiliaires de commande

Certification et Conformances ATEX/IECEx

- Type certifié : U6
 - Gaz : Zones 1 et 2
 - Conformité ATEX 2014/34/UE : Ⓢ II 2 G
 - Type de protection : Ex eb IIC, db eb IIC, Ex eb mb IIC, Ex db eb mb IIC Gb (suivant les composants)
 - Classe de température : T6
 - Poussières : Zones 21 et 22
 - Conformité ATEX 2014/34/UE : Ⓢ II 2 D
 - Type de protection : Ex tb IIIC Db
 - Température de surface : T80 °C (T176 °F)
 - Température ambiante : -40 °C or -25 °C (-40 °F à -13 °F) (ampèremètres et voltmètres) at +55 °C (-131 °F)
 - Certificat ATEX : INERIS 22ATEX0013X
 - Certificat IECEx : IECEx INE 22.0025X
 - Indice de protection suivant EN/IEC 60529 : IP66
 - Résistance mécanique : IK08 ①

Certification UKEX:

- Certificat UKEX : CML 22UKEX1604X

Certification INMETRO:

- Certificat INMETRO : BVC23.4214-X

Autres certifications

- Certification cCSAus disponible sur demande. Contactez votre représentant local pour plus d'informations.

① Autres configurations respectant IK10 disponibles sur demande. Contactez votre représentant local.

Unicode™ 2 | Série U6 Postes de Commande en Acier Inox

Sécurité Augmentée

ATEX/IECEx : Zones 1 et 2 – 21 et 22
Important : Certifié UKEX, INMETRO, cCSAus

Taille 1 Poste de commande en acier inox 316L ①

Matériel standard : 1 étiquette autocollante gravoply blanche avec lettres noires, 2 trous lisses M20/M25, borne de terre traversante M6, 1 bouchon obturateur, 1 entrée de câble en polyamide, 2 écrous.

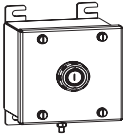
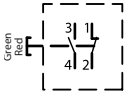
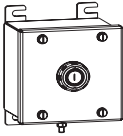
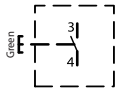
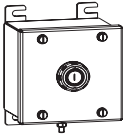
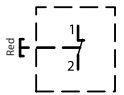
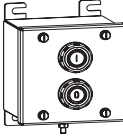
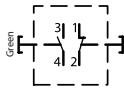
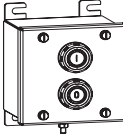
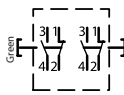
Description / Fonction	Schéma	Emplacement des entrées	Nombre d'entrées	Poids kg (lb)	Volume dm³ (po³)	Référence catalogue
Bouton-poussoir à impulsion (Imax = 15A)						
 1 bouton-poussoir vert " I " ou rouge " O " avec contacts 1"F" + 1"O" Contacts à impulsion		Dessous	2 x M20	1,2 (2,65)	4,3 (262,40)	U61W2A3
			2 x M25	1,2 (2,65)	4,3 (262,40)	U61W4A3
 1 bouton-poussoir vert " I " avec contact à impulsion 1"F"		Dessous	2 x M20	1,2 (2,65)	4,3 (262,40)	U61W2A5
			2 x M25	1,2 (2,65)	4,3 (262,40)	U61W4A5
 1 bouton-poussoir rouge " O " avec contact à impulsion 1"O"		Dessous	2 x M20	1,2 (2,65)	4,3 (262,40)	U61W2A9
			2 x M25	1,2 (2,65)	4,3 (262,40)	U61W4A9
Bouton-poussoir à impulsion double (Imax = 15A)						
 1 bouton-poussoir vert " I " avec contact 1"F" 1 bouton-poussoir rouge " O " avec contact 1"O" Contacts à impulsion		Dessous	2 x M20	1,3 (2,87)	4,3 (262,40)	U61W2A5A9
			2 x M25	1,3 (2,87)	4,3 (262,40)	U61W4A5A9
 1 bouton-poussoir vert " I " avec contacts 1"F" + 1"O" 1 bouton-poussoir rouge " O " avec contacts 1"F" + 1"O" Contacts à impulsion		Dessous	2 x M20	1,3 (2,87)	4,3 (262,40)	U61W2A3A3
			2 x M25	1,3 (2,87)	4,3 (262,40)	U61W4A3A3

① Autres configurations sont disponibles sur demande. Contacter un représentant commercial local pour plus d'informations.





Unicode™ 2 | Série U6 Postes de Commande en Acier Inox

Sécurité Augmentée

ATEX/IECEX : Zones 1 et 2 – 21 et 22
 Important : Certifié UKEX, INMETRO, cCSAus

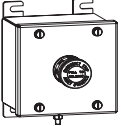
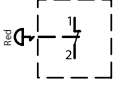
Taille 1 Poste de commande en acier inox 316L ①

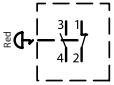
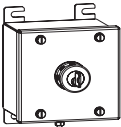
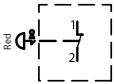
Matériel standard : 1 étiquette autocollante gravoply blanche avec lettres noires, 2 trous lisses M20/M25, borne de terre traversante M6, 1 bouchon obturateur, 1 entrée de câble en polyamide, 2 écrous.

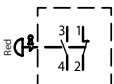
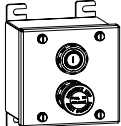
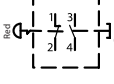
Description / Fonction	Schéma	Emplacement des entrées	Nombre d'entrées	Poids kg (lb)	Volume dm³ (po³)	Référence catalogue
Arrêt d'urgence (I_{max} = 15A)						
 <p>1 bouton coup de poing pousser-tirer rouge avec contact maintenu 1"O"</p>		Dessous	2 x M20	1,2 (2,65)	4,3 (262,40)	U61W2D9
			2 x M25	1,2 (2,65)	4,3 (262,40)	U61W4D9
 <p>1 bouton coup de poing pousser-tirer rouge avec contacts maintenus 1"O" + 1 "F"</p>		Dessous	2 x M20	1,2 (2,65)	4,3 (262,40)	U61W2D3
			2 x M25	1,2 (2,65)	4,3 (262,40)	U61W4D3
Arrêt d'urgence à clé (I_{max} = 15A)						
 <p>1 bouton coup de poing à clé rouge avec contact maintenu 1"O"</p>		Dessous	2 x M20	1,2 (2,65)	4,3 (262,40)	U61W2C9
			2 x M25	1,2 (2,65)	4,3 (262,40)	U61W4C9
 <p>1 bouton coup de poing à clé avec contacts maintenus 1"O" + 1 "F"</p>		Dessous	2 x M20	1,2 (2,65)	4,3 (262,40)	U61W2C3
			2 x M25	1,2 (2,65)	4,3 (262,40)	U61W4C3
Bouton d'arrêt d'urgence pousser-tirer + bouton-poussoir (I_{max} = 15A)						
 <p>1 bouton coup de poing rouge pousser-tirer avec contact maintenu 1"O"</p> <p>1 bouton-poussoir vert "I" avec contact à impulsion 1"F"</p>		Dessous	2 x M20	1,3 (2,87)	4,3 (262,40)	U61W2D9A5
			2 x M25	1,3 (2,87)	4,3 (262,40)	U61W4D9A5

① Autres configurations sont disponibles sur demande. Contacter un représentant commercial local pour plus d'informations.

Unicode™ 2 | Série U6 Postes de Commande en Acier Inox

Sécurité Augmentée

ATEX/IECEx : Zones 1 et 2 – 21 et 22
 Important : Certifié UKEX, INMETRO, cCSAus

Taille 1 Poste de commande en acier inox 316L ①

Matériel standard : 1 étiquette autocollante gravoply blanche avec lettres noires, 2 trous lisses M20/M25, borne de terre traversante M6, 1 bouchon obturateur, 1 entrée de câble en polyamide, 2 écrous.

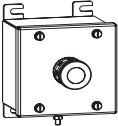
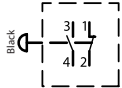
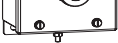
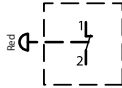
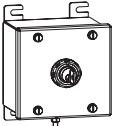
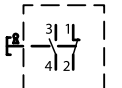
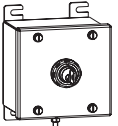
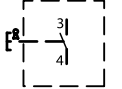
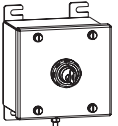
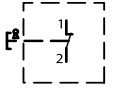
Description / Fonction	Schéma	Emplacement des entrées	Nombre d'entrées	Poids kg (lb)	Volume dm³ (po³)	Référence catalogue
Bouton-poussoir coup de poing à impulsion (I_{max} = 15A)						
 <p>1 bouton coup de poing noir avec contacts à impulsion 1"O" + 1 "F"</p>		Dessous	2 x M20	1,2 (2,65)	4,3 (262,40)	U61W2B3
			2 x M25	1,2 (2,65)	4,3 (262,40)	U61W4B3
 <p>1 bouton coup de poing rouge avec contact à impulsion 1"O"</p>		Dessous	2 x M20	1,2 (2,65)	4,3 (262,40)	U61W2R9
			2 x M25	1,2 (2,65)	4,3 (262,40)	U61W4R9
Bouton-poussoir à clé (I_{max} = 15A)						
 <p>Avec clé pouvant être retirée dans les deux positions, avec contacts maintenus 1"O" + 1 "F"</p>		Dessous	2 x M20	1,2 (2,65)	4,3 (262,40)	U61W2E3
			2 x M25	1,2 (2,65)	4,3 (262,40)	U61W4E3
 <p>Avec clé pouvant être retirée dans les deux positions Contact maintenu 1"F"</p>		Dessous	2 x M20	1,2 (2,65)	4,3 (262,40)	U61W2E5
			2 x M25	1,2 (2,65)	4,3 (262,40)	U61W4E5
 <p>Avec clé pouvant être retirée dans les deux positions Contact maintenu 1"O"</p>		Dessous	2 x M20	1,2 (2,65)	4,3 (262,40)	U61W2E9
			2 x M25	1,2 (2,65)	4,3 (262,40)	U61W4E9

① Autres configurations sont disponibles sur demande. Contacter un représentant commercial local pour plus d'informations.





Unicode™ 2 | Série U6 Postes de Commande en Acier Inox

Sécurité Augmentée

ATEX/IECEx : Zones 1 et 2 – 21 et 22
 Important : Certifié UKEX, INMETRO, cCSAus

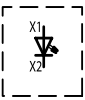
Taille 1 Poste de commande en acier inox 316L ①

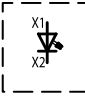
Matériel standard : 1 étiquette autocollante gravoply blanche avec lettres noires, 2 trous lisses M20/M25, borne de terre traversante M6, 1 bouchon obturateur, 1 entrée de câble en polyamide, 2 écrous.

Description / Fonction	Schéma	Emplacement des entrées	Nombre d'entrées	Poids kg (lb)	Volume dm ³ (po ³)	Référence catalogue
Voyant lumineux (Umax = 264 Vca /60 Vcc)						
1x voyant rouge		Dessous	2 x M20	1,2 (2,65)	4,3 (262,40)	U61W2PR
			2 x M25	1,2 (2,65)	4,3 (262,40)	U61W4PR
1x voyant vert		Dessous	2 x M20	1,2 (2,65)	4,3 (262,40)	U61W2PG
			2 x M25	1,2 (2,65)	4,3 (262,40)	U61W4PG
1x voyant bleu		Dessous	2 x M20	1,2 (2,65)	4,3 (262,40)	U61W2PB
			2 x M25	1,2 (2,65)	4,3 (262,40)	U61W4PB
1x voyant jaune		Dessous	2 x M20	1,2 (2,65)	4,3 (262,40)	U61W2PY
			2 x M25	1,2 (2,65)	4,3 (262,40)	U61W4PY
1x voyant blanc		Dessous	2 x M20	1,2 (2,65)	4,3 (262,40)	U61W2PW
			2 x M25	1,2 (2,65)	4,3 (262,40)	U61W4PW

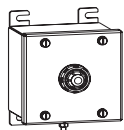

① Autres configurations sont disponibles sur demande. Contacter un représentant commercial local pour plus d'informations.







Unicode™ 2 | Série U6 Postes de Commande en Acier Inox

Sécurité Augmentée

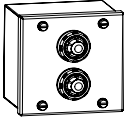
ATEX/IECEx : Zones 1 et 2 – 21 et 22
 Important : Certifié UKEX, INMETRO, cCSAus

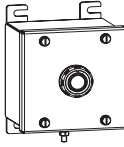
Taille 1 Poste de commande en acier inox 316L ①

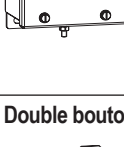
Matériel standard : 1 étiquette autocollante gravoply blanche avec lettres noires, 2 trous lisses M20/M25, borne de terre traversante M6, 1 bouchon obturateur, 1 entrée de câble en polyamide, 2 écrous.

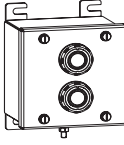
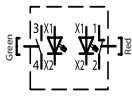
Description / Fonction	Schéma	Emplacement des entrées	Nombre d'entrées	Poids kg (lb)	Volume dm³ (po³)	Référence catalogue
Double voyant lumineux (Umax = 264 Vca / 60 Vcc)						
 1x voyant vert 1x voyant rouge		Dessous	2 x M20	1,3 (2,87)	4,3 (262,40)	U61W2PGPR
			2 x M25	1,3 (2,87)	4,3 (262,40)	U61W4PGPR
Bouton-poussoir lumineux : voyant (Umax = 264 Vca / 60 Vcc) et contact (Imax = 13A)						
 1 bouton-poussoir lumineux vert avec contact à impulsion 1"F"		Dessous	2 x M20	1,2 (2,65)	4,3 (262,40)	U61W2LG5
			2 x M25	1,2 (2,65)	4,3 (262,40)	U61W4LG5
 1 bouton-poussoir lumineux rouge avec contact à impulsion 1"O"		Dessous	2 x M20	1,2 (2,65)	4,3 (262,40)	U61W2LR9
			2 x M25	1,2 (2,65)	4,3 (262,40)	U61W4LR9
Double bouton-poussoir lumineux : voyant (Umax = 264 Vca / 60 Vcc) et contact (Imax = 13A)						
 1 bouton-poussoir lumineux vert avec contact 1"F" 1 bouton-poussoir lumineux rouge avec contact 1"O" Contacts à impulsion		Dessous	2 x M20	1,3 (2,87)	4,3 (262,40)	U61W2LG5LR9
			2 x M25	1,3 (2,87)	4,3 (262,40)	U61W4LG5LR9

① Autres configurations sont disponibles sur demande. Contacter un représentant commercial local pour plus d'informations.



Unicode™ 2 | Série U6 Postes de Commande en Acier Inox

Sécurité Augmentée

ATEX/IECEx : Zones 1 et 2 – 21 et 22
 Important : Certifié UKEX, INMETRO, cCSAus

Taille 1 Poste de commande en acier inox 316L ①

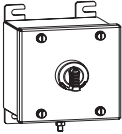
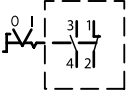
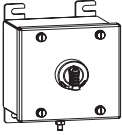
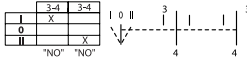
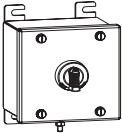
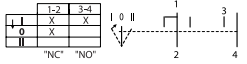
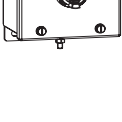
Matériel standard : 1 étiquette autocollante gravoply blanche avec lettres noires, 2 trous lisses M20/M25, borne de terre traversante M6, 1 bouchon obturateur, 1 entrée de câble en polyamide, 2 écrous.

Description / Fonction	Schéma	Emplacement des entrées	Nombre d'entrées	Poids kg (lb)	Volume dm³ (po³)	Référence catalogue
Bouton tournant 2 positions (Imax = 15A)						
 <p>1 bouton tournant 2 positions fixes '0 - I' avec contacts 1 "O" + 1 "F"</p>		Dessous	2 x M20	1,2 (2,65)	4,3 (262,40)	U61W2H3
			2 x M25	1,2 (2,65)	4,3 (262,40)	U61W4H3
Bouton tournant 3 positions (Imax = 15A)						
 <p>1 bouton tournant 3 positions fixes 'I - 0 - II' avec contacts 1 "F" + 1 "F"</p>		Dessous	2 x M20	1,2 (2,65)	4,3 (262,40)	U61W2J1
			2 x M25	1,2 (2,65)	4,3 (262,40)	U61W4J1
Bouton tournant 3 positions (Imax = 12A)						
 <p>1 bouton tournant 3 positions fixes 'I - 0 - II' à rappel de I à O avec contacts 1 "O" + 1 "F"</p>		Dessous	2 x M20	1,2 (2,65)	4,3 (262,40)	U61W2N3
			2 x M25	1,2 (2,65)	4,3 (262,40)	U61W4N3
 <p>1 bouton tournant 3 positions fixes 'I - 0 - II' à rappel de II à O avec contacts 1 "O" + 1 "F"</p>		Dessous	2 x M20	1,2 (2,65)	4,3 (262,40)	U61W2M3
			2 x M25	1,2 (2,65)	4,3 (262,40)	U61W4M3

① Autres configurations sont disponibles sur demande. Contacter un représentant commercial local pour plus d'informations.



Unicode™ 2 | Série U6 Postes de Commande en Acier Inox

Sécurité Augmentée

ATEX/IECEx : Zones 1 et 2 – 21 et 22
 Important : Certifié UKEX, INMETRO, cCSAus

Taille 2 Poste de commande en acier inox 316L ①

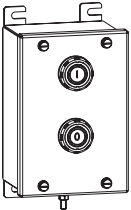
Matériel standard : 1 étiquette autocollante gravoply blanche avec lettres noires, 2 trous lisses M20/M25, borne de terre traversante M6, 1 bouchon obturateur, 1 entrée de câble en polyamide, 2 écrous.

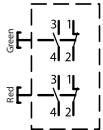
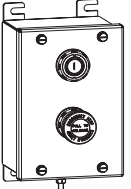
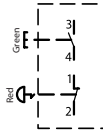
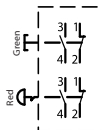
Description / Fonction	Schéma	Emplacement des entrées	Nombre d'entrées	Poids kg (lb)	Volume dm³ (po³)	Référence catalogue	
Double Bouton-poussoir (Imax = 13A)							
 <p>1 bouton-poussoir vert " I " avec contact 1"F"</p> <p>1 bouton-poussoir rouge " O " avec contact 1"O"</p> <p>Contacts à impulsion</p>		Dessous	2 x M20	1,8 (3,97)	4,3 (262,40)	U62W2A5A9	
			2 x M25	1,8 (3,97)	4,3 (262,40)	U62W4A5A9	
	<p>1 bouton-poussoir vert " I " avec contacts 1"F" + 1"O"</p> <p>1 bouton-poussoir rouge " O " avec contacts 1"F" + 1"O"</p> <p>Contacts à impulsion</p>		Dessous	2 x M20	1,8 (3,97)	4,3 (262,40)	U62W2A3A3
				2 x M25	1,8 (3,97)	4,3 (262,40)	U62W4A3A3
Bouton-poussoir + pousser-tirer d'arrêt d'urgence (Imax = 13A)							
 <p>1 bouton-poussoir vert " I " avec contact à impulsion 1"F"</p> <p>1 bouton coup de poing pousser-tirer rouge avec contact maintenu 1"O"</p>		Dessous	2 x M20	1,8 (3,97)	4,3 (262,40)	U62W2A5D9	
			2 x M25	1,8 (3,97)	4,3 (262,40)	U62W4A5D9	
	<p>1 bouton-poussoir vert " I " avec contacts à impulsion 1"F" + 1"O"</p> <p>1 bouton-poussoir coup de poing rouge pousser-tirer avec contacts maintenus 1"F" + 1"O"</p>		Dessous	2 x M20	1,8 (3,97)	4,3 (262,40)	U62W2A3D3
				2 x M25	1,8 (3,97)	4,3 (262,40)	U62W4A3D3

① Autres configurations sont disponibles sur demande. Contacter un représentant commercial local pour plus d'informations.



Unicode™ 2 | Série U6 Postes de Commande en Acier Inox

Sécurité Augmentée

ATEX/IECEx : Zones 1 et 2 – 21 et 22
 Important : Certifié UKEX, INMETRO, cCSAus

Taille 2 Poste de commande en acier inox 316L ①

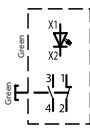
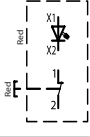
Matériel standard : 1 étiquette autocollante gravoply blanche avec lettres noires, 2 trous lisses M20/M25, borne de terre traversante M6, 1 bouchon obturateur, 1 entrée de câble en polyamide, 2 écrous.

Description / Fonction	Schéma	Emplacement des entrées	Nombre d'entrées	Poids kg (lb)	Volume dm³ (po³)	Référence catalogue
Voyant (Umax = 264 Vca /60Vcc) + bouton-poussoir (Imax = 13A)						
1 x voyant vert 1 bouton-poussoir vert " I " avec contact à impulsion 1"F"		Dessous	2 x M20	1,8 (3,97)	4,3 (262,40)	U62W2PGA5
			2 x M25	1,8 (3,97)	4,3 (262,40)	U62W4PGA5
1 voyant vert 1 bouton-poussoir vert " I " avec contacts à impulsion 1"F" + 1"O"		Dessous	2 x M20	1,8 (3,97)	4,3 (262,40)	U62W2PGA3
			2 x M25	1,8 (3,97)	4,3 (262,40)	U62W4PGA3
1 x voyant rouge 1 bouton-poussoir rouge " O " avec contact à impulsion 1"O"		Dessous	2 x M20	1,8 (3,97)	4,3 (262,40)	U62W2PRA9
			2 x M25	1,8 (3,97)	4,3 (262,40)	U62W4PRA9
1 voyant rouge 1 bouton-poussoir rouge " O " avec contacts à impulsion 1"F" + 1"O"		Dessous	2 x M20	1,8 (3,97)	4,3 (262,40)	U62W2PRA3
			2 x M25	1,8 (3,97)	4,3 (262,40)	U62W4PRA3

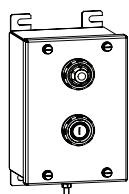

① Autres configurations sont disponibles sur demande. Contacter un représentant commercial local pour plus d'informations.



Unicode™ 2 | Série U6 Postes de Commande en Acier Inox

Sécurité Augmentée

ATEX/IECEx : Zones 1 et 2 – 21 et 22
 Important : Certifié UKEX, INMETRO, cCSAus

Taille 2 Poste de commande en acier inox 316L ①

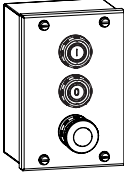
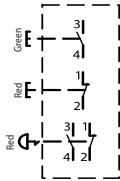
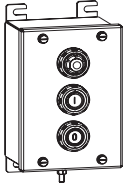
Matériel standard : 1 étiquette autocollante gravoply blanche avec lettres noires, 2 trous lisses M20/M25, borne de terre traversante M6, 1 bouchon obturateur, 1 entrée de câble en polyamide, 2 écrous.

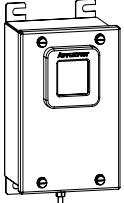
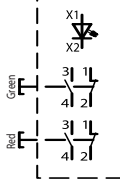
Description / Fonction	Schéma	Emplacement des entrées	Nombre d'entrées	Poids kg (lb)	Volume dm³ (po³)	Référence catalogue
Bouton-poussoir double + pousser-tirer d'arrêt d'urgence (Imax = 13A)						
 <p>1 bouton-poussoir vert " I " avec contact 1"F"</p> <p>1 bouton-poussoir rouge " O " avec contact 1"O"</p> <p>1 bouton coup de poing pousser-tirer rouge avec contacts 1"F" + 1"O"</p> <p>Contacts à impulsion</p>		Dessous	2 x M20	1,9 (4,19)	4,5 (274,6)	U62W2A5A9D9
			2 x M25	1,9 (4,19)	4,5 (274,6)	U62W4A5A9D9
Voyant (Umax = 264 Vca / 60 Vcc) + bouton-poussoir double (Imax = 13A)						
 <p>1 voyant vert</p> <p>1 bouton-poussoir vert " I " avec contact 1"F"</p> <p>1 bouton-poussoir rouge " O " avec contact 1"O"</p> <p>Contacts à impulsion</p> <hr/> <p>1 voyant rouge</p> <p>1 bouton-poussoir vert " I " avec contact 1"F"</p> <p>1 bouton-poussoir rouge " O " avec contact 1"O"</p> <p>Contacts à impulsion</p> <hr/> <p>1 voyant vert</p> <p>1 bouton-poussoir vert " I " avec contacts 1"F" + 1 "O"</p> <p>1 bouton-poussoir rouge " O " avec contacts 1"F" + 1 "O"</p> <p>Contacts à impulsion</p> <hr/> <p>1 voyant vert</p> <p>1 bouton-poussoir vert " I " avec contacts 1"F" + 1 "O"</p> <p>1 bouton-poussoir rouge " O " avec contacts 1"F" + "O"</p> <p>Contacts à impulsion</p>		Dessous	2 x M20	1,9 (4,19)	4,5 (274,60)	U62W2PGA5A9
			2 x M25	1,9 (4,19)	4,5 (274,60)	U62W4PGA5A9
			2x M20	1,8 (3,97)	4,3 (262,40)	U62W2PRA5A9
			2 x M20	1,8 (3,97)	4,3 (262,40)	U62W2PGA3A3
 <p>1x ampèremètre 48x48 mm, T.l. 1A, 3 x In, avec échelle 0 - 1 - 3</p>		Dessous	2 x M20	1,8 (3,97)	4,3 (262,40)	U62W2CA13
			2 x M25	1,8 (3,97)	4,3 (262,40)	U62W4CA13

① Autres configurations sont disponibles sur demande. Contacter un représentant commercial local pour plus d'informations.

Unicode™ 2 | Série U6 Postes de Commande en Acier Inox

Sécurité Augmentée

ATEX/IECEx : Zones 1 et 2 – 21 et 22
 Important : Certifié UKEX, INMETRO, cCSAus

Taille 3 Poste de commande en acier inox 316L ①

Matériel standard : 1 étiquette autocollante gravoply blanche avec lettres noires, 2 trous lisses M20/M25, borne de terre traversante M6, 1 bouchon obturateur, 1 entrée de câble en polyamide, 2 écrous.

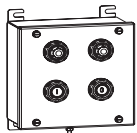
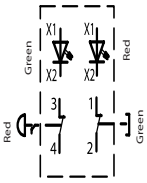
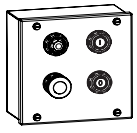
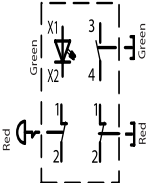
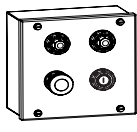
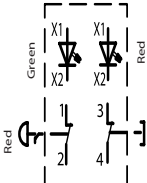
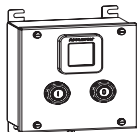
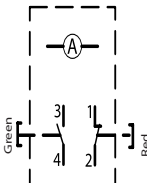
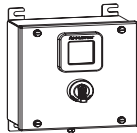
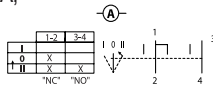
Description / Fonction	Schéma	Emplacement des entrées	Nombre d'entrées	Poids kg (lb)	Volume dm³ (po³)	Référence catalogue
Voyant double (Umax = 264 Vca / 60 Vcc) + bouton-poussoir double (Imax = 14A)						
 <p>1 voyant vert 1 voyant rouge 1 bouton-poussoir vert 'I' avec contact 1 "F" 1 bouton-poussoir rouge 'O' avec contact 1 "F" Contacts à impulsion 1 bouton coup de poing rouge pousser - tirer 1 bouton coup de poing vert pousser - tirer</p>		Dessous	2 x M20	2,1 (4,63)	10,5 (640,70)	U63W2PGPRA5A9
			2 x M25	2,1 (4,63)	10,5 (640,70)	U63W4PGPRA5A9
Voyant témoin (Umax = 264 Vca / 60 Vcc) + Double bouton-poussoir + Bouton d'arrêt d'urgence pousser-tirer (Imax = 14A)						
 <p>1 voyant vert 1 bouton-poussoir vert "I" avec contact 1 "F" 1 bouton-poussoir rouge "O" avec contact 1 "O" Contacts à impulsion 1 bouton coup de poing rouge pousser-tirer avec contact maintenu 1 "O"</p>		Dessous	2 x M20	2,1 (4,63)	10,5 (640,70)	U63W2PGA5A9D9
			2 x M25	2,1 (4,63)	10,5 (640,70)	U63W4PGA5A9D9
Double voyant témoin (Umax = 264 Vca / 60 Vcc) + Bouton d'arrêt d'urgence pousser-tirer + Bouton-poussoir (Imax = 14A)						
 <p>1 voyant vert + 1 voyant rouge 1 bouton coup de poing rouge pousser-tirer avec contact maintenu 1 "O" 1 bouton-poussoir vert "I" avec contact à impulsion 1 "F"</p>		Dessous	2 x M20	2,1 (4,63)	10,5 (640,70)	U63W2PGPRD9A5
			2 x M25	2,1 (4,63)	10,5 (640,70)	U63W4PGPRD9A5
Ampèremètre + double bouton-poussoir (Imax = 10A)						
 <p>1 ampèremètre 48 x 48 mm, T.I. 1A, 3 x In, avec échelle de 0 - 1 - 3 1 bouton-poussoir vert "I" avec contact 1 "F" 1 bouton-poussoir rouge "O" avec contact 1 "O" Contacts à impulsion</p>		Dessous	2 x M20	2,1 (4,63)	10,5 (640,70)	U63W2CA13A5A9
			2 x M25	2,1 (4,63)	10,5 (640,70)	U63W4CA13A5A9
Ampèremètre + bouton tournant à 3 positions (Imax = 10A)						
 <p>1 ampèremètre 48 x 48 mm, T.I. 1A, 3 x In, avec échelle de 0 - 1 - 3 1 bouton tournant à 3 positions 'I - 0 - II' à ressort retour de II à 0 'O' avec contact 1 "F"</p>		Dessous	2 x M20	2,1 (4,63)	10,5 (640,70)	U63W2CA13M3
			2 x M25	2,1 (4,63)	10,5 (640,70)	U63W4CA13M3

① Autres configurations sont disponibles sur demande. Contacter un représentant commercial local pour plus d'informations.

Unicode™ 2 | Série U6 Postes de Commande en Acier Inox

Sécurité Augmentée

ATEX/IECEx : Zones 1 et 2 – 21 et 22
Important : Certifié UKEX, INMETRO, cCSAus

Étiquettes de repère — Jeu de 10

Étiquette autocollante vierge Gravoply 58 mm x 18 mm (2,29 po x 0,71 po).

Couleur	Référence catalogue
Blanc (lettres noires)	UNPW
Jaune (lettres noires)	UNPY
Rouge (lettres blanches)	UNPR
Bleu (lettres blanches)	UNPB
Noir (lettres blanches)	UNPN
Vert (lettres blanches)	UNPG

Pastille pour bouchon poussoir — Jeu de 5

Marquage	Couleur	Référence catalogue
(non marqué)	Vert	UIAG
(non marqué)	Rouge	UIAR
(non marqué)	Jaune	UIAY
(non marqué)	Blanc	UIAW
(non marqué)	Bleu	UIAB
(non marqué)	Noir	UIAN
ON	Vert	UIA01
OFF	Rouge	UIA02
START	Vert	UIA03
STOP	Rouge	UIA04
MARCHE	Vert	UIA05
ARRET	Rouge	UIA06
I	Vert	UIA07
O	Rouge	UIA08

Pastille pour bouton poussoir lumineux — Set of 5

Marquage	Couleur	Référence catalogue
(non marqué)	Vert	UILG
(non marqué)	Rouge	UILR
(non marqué)	Jaune	UILY
(non marqué)	Blanc	UILW
(non marqué)	Bleu	UILB
ON	Vert	UIL01
OFF	Rouge	UIL02
START	Vert	UIL03
STOP	Rouge	UIL04
MARCHE	Vert	UIL05
ARRET	Rouge	UIL06
I	Vert	UIL07
O	Rouge	UIL08

Clé de rechange

Pour tous les boutons à clé.

Description	Référence catalogue
Clé de rechange type 4 A 185	SK4A185

Étiquette de repère standard

Deux taille disponible. Gravoply jaune autocollante (lettres noires).

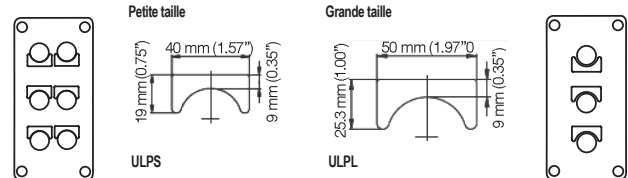







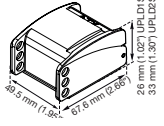

Text	Référence catalogue	
	Petite	Grande
Blanc (Jeu de 10)	ULPS	ULPL
ON	ULPSA01	ULPLA01
OFF	ULPSA02	ULPLA02
FORWARD	ULPSA03	ULPLA03
REVERSE	ULPSA04	ULPLA04
JOG	ULPSA05	ULPLA05
RUN	ULPSA06	ULPLA06
START	ULPSA07	ULPLA07
STOP	ULPSA08	ULPLA08
UP	ULPSA09	ULPLA09
DOWN	ULPSA10	ULPLA10
FAST	ULPSA11	ULPLA11
SLOW	ULPSA12	ULPLA12
RAISE	ULPSA13	ULPLA13
LOWER	ULPSA14	ULPLA14
OPEN	ULPSA15	ULPLA15
CLOSE	ULPSA16	ULPLA16
LOW	ULPSA17	ULPLA17
HIGH	ULPSA18	ULPLA18
TEST	ULPSA19	ULPLA19
RESET	ULPSA20	ULPLA20
EMERGENCY STOP	ULPSA21	ULPLA21
MARCHE	ULPSA22	ULPLA22
ARRET	ULPSA23	ULPLA23
ARRET D'URGENCE	ULPSA24	ULPLA24
HAUT	ULPSA25	ULPLA25
BAS	ULPSA26	ULPLA26
O—I	ULPSH01	ULPLH01
ON—OFF	ULPSH02	ULPLH02
START—STOP	ULPSH03	ULPLH03
STOP—START	ULPSH04	ULPLH04
HAND—AUTO	ULPSH05	ULPLH05
MANU—AUTO	ULPSH06	ULPLH06
FORWARD—REVERSE	ULPSH07	ULPLH07
REMOTE—LOCAL	ULPSH08	ULPLH08
MARCHE—ARRET	ULPSH09	ULPLH09
I—O—II	ULPSJ01	ULPLJ01
OFF—O—ON	ULPSJ02	ULPLJ02
START—NORMAL—STOP	ULPSJ03	ULPLJ03
HAND—OFF—AUTO	ULPSJ04	ULPLJ04
MANU—O—AUTO	ULPSJ05	ULPLJ05
FORWARD—OFF—REVERSE	ULPSJ06	ULPLJ06
LOCAL—REMOTE—AUTO	ULPSJ07	ULPLJ07
LOCAL—O—REMOTE	ULPSJ08	ULPLJ08
MARCHE—NORMAL—ARRET	ULPSJ09	ULPLJ09

Unicode™ 2 | Série U6 Postes de Commande en Acier Inox

Sécurité Augmentée

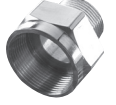
ATEX/IECEX : Zones 1 et 2 – 21 et 22
 Important : Certifié UKEX, INMETRO, cCSAus

	Description	Référence catalogue
	Contact additionnel Chaque fonction est capable d'activer 3 contacts. Exception : les boutons poussoir lumineux et tous les boutons avec une clé : 2 contacts maximum 1 "F" contact 1 "O" contact	UCB5R UCB9R
	Dispositif de protection jaune Protection pour bouton coup de poing d'arrêt d'urgence	098657
	Capot de protection cadenassable Stainless steel et plastic cover, capacity : 3 padlocks diameter 6 mm (0,24 po) maximum (not supplied)	
	Pour bouton poussoir et bouton tournant 	UPLD1S
	Pour bouton coup de poing 	UPLD2S
	Entrée de câble Exe Pour câble non armé Exe - IP66 - en polyamide fourni avec joint plat M20 (capacité 5,5-14,0 mm)	20DTSPE1TAL
	Pour câble armé Exe/Exd - IP66 - en laiton nickelé (sans joint plat) Armé par tresse ou feuillard : M20 (intérieur : 6,4-14,0/extérieur : 12,5-20,9 mm) Armé par fil (SWA) : M20 (intérieur : 6,4-14,0/extérieur : 12,5-20,9 mm)	20E1FX5 20E1FW5
	Adaptateurs Exd / Exe - IP66 en laiton nickelé (joint plat non inclus) Mâle M20 - Femelle 1/2 po NPT Mâle M20 - Femelle 3/4 po NPT	737DM2T15 737DM2T25
	Joint plat d'étanchéité M20 (en nylon blanc)	20ETS2
	Valve de purge et aérateur Exe - IP66 - fourni avec joint d'étanchéité et écrou M20 mâle taraudé en polyamide M20 mâle taraudé en laiton M20 mâle taraudé en acier inox	DBE20P DBE20B DBE20S

Unicode™ 2 | Série U6 Postes de Commande en Acier Inox

Sécurité Augmentée

ATEX/IECEx : Zones 1 et 2 – 21 et 22
 Important : Certifié UKEX, INMETRO, cCSAus

Dimensions en millimètres (pouces)

1 Taille

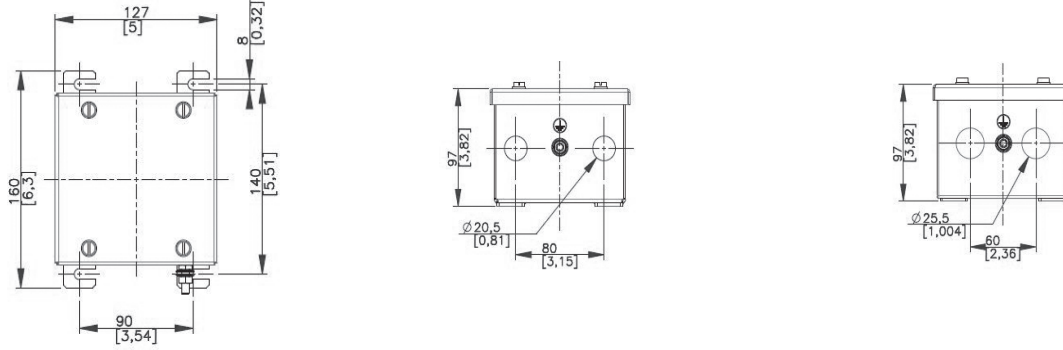

2 Taille

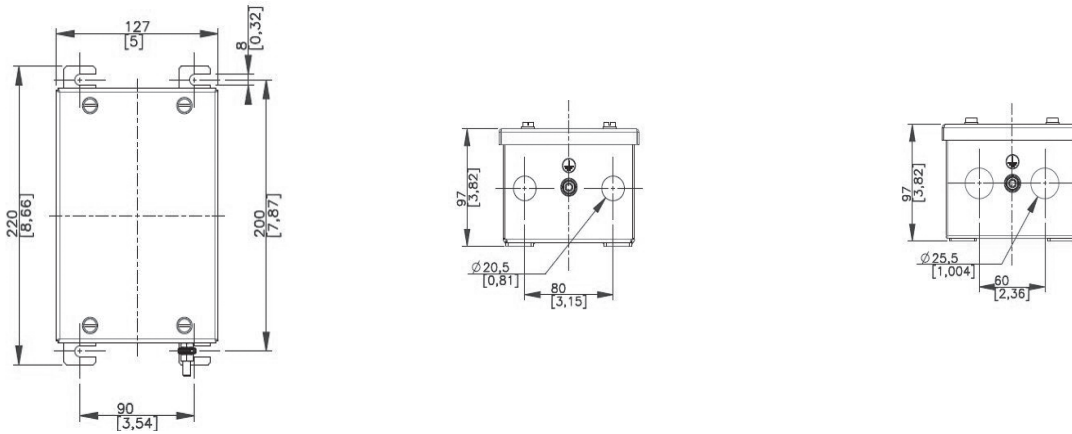

3 Taille

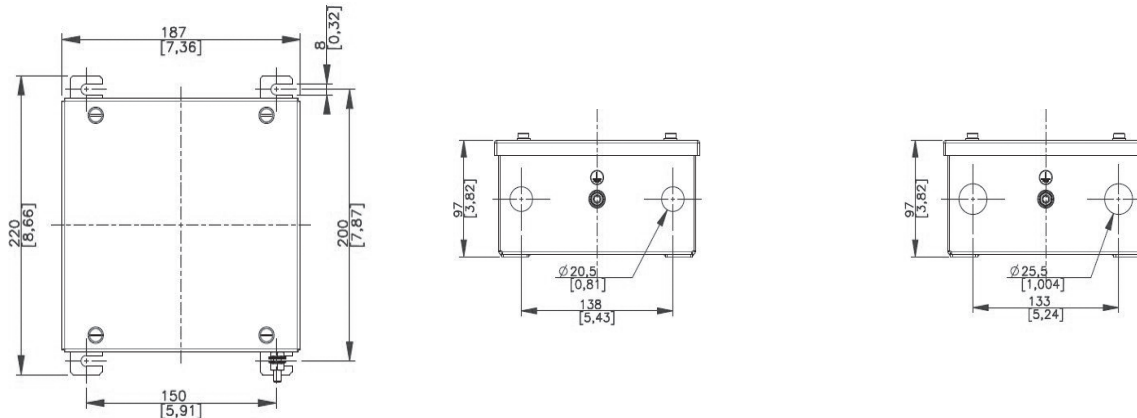

Postes de Commande

Unicode™ 2 | Postes de Commande vides à équiper

Sécurité Augmentée

Polycarbonate, Polyester renforcé de fibres de verre, Acier Inox 316L

ATEX/IECEx : Zones 1 et 2 – 21 et 22
Important : Certifié UKEX, INMETRO

Applications

- Postes de commande locaux et postes de commande moteur à utiliser dans des zones à risques d'explosion couvrant de nombreuses applications.
- Commande d'équipement pour :
 - entrées électriques
 - Usines chimiques et pétrochimiques
 - Raffineries de pétrole
 - Usines de désalinisation
 - Usines de pâte à papier et de papier
 - Diverses applications industrielles
- Pour une utilisation dans les zones de lavage.

Caractéristiques

- Enveloppes IP66 avec joint.
- Visserie en acier inox.

Matériaux standard

- Polycarbonate
 - Corps et couvercle : polycarbonate, finition noire
- Polyester
 - Corps et couvercle : polyester renforcé de fibre de verre (FRP) avec une finition noire
- Acier inox
 - Corps et couvercle : acier inox 316L avec finition naturelle
- Entrée de câble et bouchons : polyamide
- Visserie : acier inox
- Étiquette : autocollante gravoply blanche

Certifications et conformités ATEX/IECEx

- Polycarbonate
 - Type certifié : U4
 - Gaz : Zones 1 et 2
 - Conformité ATEX 2014/34/UE : Ⓢ II 2 G
 - Type de Protection : Ex eb IIC, Ex db eb IIC, Ex eb mb IIC, Ex db eb mb IIC Gb (suivant les composants)
 - Classe de Température : T6
 - Poussières : Zones 21 et 22
 - Conformité ATEX 2014/34/UE : Ⓢ II 2 D
 - Type de Protection : Ex tb IIIC Db
 - Température de surface : T70 °C (T158 °F)
 - Température ambiante : -20 °C à +55 °C (-4 °F à +131 °F)
 - Certificat ATEX : INERIS 21ATEX0002X
 - Certificat IECEx : IECEx INE 21.0004X
 - Indice de Protection suivant EN/IEC 60529 : IP66
 - Résistance mécanique : IK09 (IK10 - contacter un représentant commercial local)
- Polyester renforcé de fibre de verre (FRP)
 - Type certifié : U2
 - Gaz : Zones 1 et 2
 - Conformité ATEX 2014/34/UE : Ⓢ II 2 G
 - Type de Protection : Ex eb IIC, Ex db eb IIC, Ex eb mb IIC, Ex db eb mb IIC Gb (suivant les composants)
 - Classe de Température : T6
 - Poussières : Zones 21 et 22
 - Conformité ATEX 2014/34/UE : Ⓢ II 2 D
 - Type de Protection : Ex tb IIIC Db
 - Température de surface : T80 °C (T176 °F)
 - Température ambiante : -40 °C / -25 °C (-40 / -13 °F) (ampèremètres et voltmètres) à +55 °C (131 °F)
 - Certificat ATEX : INERIS 20ATEX0049X
 - Certificat IECEx : IECEx INE 20.0050X



U4 | Polycarbonate



U2 | Polyester renforcé de fibres de verre

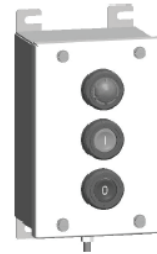

U6 | Acier Inox

- Indice de Protection suivant EN/IEC 60529 : IP66
- Résistance mécanique : IK09
- Acier inox
 - Type certifié : U6
 - Gaz : Zones 1 et 2
 - Conformité ATEX 2014/34/UE : II 2 G
 - Type de Protection : Ex eb IIC, db eb IIC, Ex eb mb IIC, Ex db eb mb IIC (suivant les composants) Gb
 - Classe de Température : T6
 - Poussières : Zones 21 et 22
 - Conformité ATEX 2014/34/UE : II 2 D
 - Type de Protection : Ex tb IIIC Db
 - Température de surface : T80 °C (T176 °F)
 - Température ambiante : -40 °C ou -25 °C (-40 °F to -13 °F) (ampèremètres et voltmètres) à +55 °C (-131 °F)
 - Certificat ATEX : INERIS 22ATEX0013X
 - Certificat IECEx : IECEx INE 22.0025X
 - Indice de Protection suivant EN/IEC 60529 : IP66
 - Résistance mécanique : IK09

Certifications UKEX

- Type certifié : U4 (polycarbonate)
 - Certificat UKEX : CML21UKEX11411X
- Type certifié : U2 (polyester)
 - Certificat UKEX : CML 21UKEX1151X
- Type certifié : U6 (acier inox)
 - Certificat UKEX : CML 22UKEX1604X

Certifications INMETRO

- Type certifié : U4 (polycarbonate)
 - Certificat INMETRO : BVC22.4130-X
- Type certifié : U2 (polyester)
 - Certificat INMETRO : BVC 22.4127-X
- Type certifié : U6 (acier inox)
 - Certificat INMETRO : BVC23.4214-X

Unicode™ 2 | Postes de Commande vides à équiper

Sécurité Augmentée

Polycarbonate, Polyester renforcé de fibres de verre, Acier Inox 316L

ATEX/IECEx : Zones 1 et 2 – 21 et 22
Important : Certifié UKEX, INMETRO

Boîtes prépercées en polycarbonate pour poste de commande

Matériel standard : 1 étiquette autocollante gravoply blanche (lettres noires), 2 trous lisses sur la partie inférieure.

Montage uniquement avec auxiliaires de commande de Type certifié : TCe et éléments de contact et voyants lumineux de type certifié UCVe. I_{max} = 10A.

Autres configurations sont disponibles sur demande.

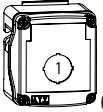
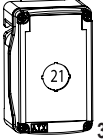
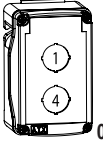
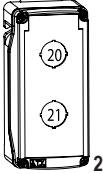
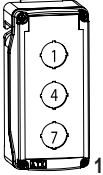

	Description/ fonction	Entrées	Poids kg (lb)	Volume dm3 (in3)	Référence catalogue 2 entrées inférieures
Taille 1 — Enveloppes prépercées					
 01	Pour 1 auxiliaire de commande 1 rail vertical	M20	0,7 (1,54)	2,5 (152,56)	U41W201
Taille 2 — Enveloppes prépercées					
 34	Pour 1 auxiliaire de commande 1 rail vertical	M20	0,9 (1,98)	2,5 (152,56)	U42W234
 04	Pour 2 auxiliaires de commande 1 rail vertical	M20	0,9 (1,98)	2,5 (152,56)	U42W204
Taille 3 — Enveloppes prépercées					
 25	Pour 2 auxiliaires de commande 1 rail vertical	M20	1,0 (2,20)	2,5 (152,56)	U43W225
 11	Pour 3 auxiliaires de commande 1 rail vertical	M20	1,0 (2,20)	2,5 (152,56)	U43W211

Unicode™ 2 | Postes de Commande vides à équiper

Sécurité Augmentée



Polycarbonate, Polyester renforcé de fibres de verre, Acier Inox 316L

ATEX/IECEx : Zones 1 et 2 – 21 et 22
Important : Certifié UKEX, INMETRO

Boîtes prépercées en polyester pour poste de commande

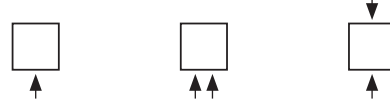
Matériel standard : 1 étiquette autocollante gravoply blanche (lettres noires), 1 earth continuity brass plate, threaded entries. Montage uniquement avec auxiliaires de commande de Type certifié : TCe et éléments de contact et voyants lumineux de Type certifié : UCVe. I_{max} = 9A. Autres configurations sont disponibles sur demande.

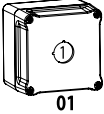

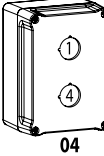
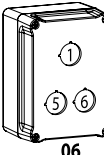
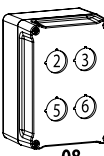
Description/ fonction	Entrées	Poids kg (lb)	Volume dm ³ (po ³)	Référence catalogue		
				1 entrées inférieures	2 entrées inférieures	En passage
Taille 1 — Enveloppes prépercées						
 01 pour 1 auxiliaire de commande 1 rail horizontal	M20	0,8 (1,76)	2,7 (164,76)	U21W101	U21W201	U21U101
	M25			U21W301	U21W401	U21U301
 02 Pour 2 auxiliaires de commande 1 rail horizontal	M20	0,8 (1,76)	2,7 (164,76)	U21W102	U21W202	U21U102
	M25			U21W302	U21W402	U21U302
Taille 2 — Enveloppes prépercées						
 04 Pour 2 auxiliaires de commande 1 rail vertical	M20	1,0 (2,20)	4,2 (256,30)	U22W104	U22W204	U22U104
	M25			U22W304	U22W404	U22U304
 06 Pour 3 auxiliaires de commande 2 rails horizontaux	M20	1,0 (2,20)	4,2 (256,30)	U22W106	U22W206	U22U106
	M25			U22W306	U22W406	U22U306
 08 Pour 4 auxiliaires de commande 2 rails horizontaux	M20	1,0 (2,20)	4,2 (256,30)	U22W108	U22W208	U22U108
	M25			U22W308	U22W408	U22U308

Unicode™ 2 | Postes de Commande vides à équiper

Sécurité Augmentée

Polycarbonate, Polyester renforcé de fibres de verre, Acier Inox 316L

ATEX/IECEx : Zones 1 et 2 – 21 et 22
Important : Certifié UKEX, INMETRO

Boîtes prépercées en polyester pour poste de commande

Matériel standard : 1 étiquette autocollante gravoply blanche (lettres noires), 1 earth continuity brass plate, threaded entries. Montage uniquement avec auxiliaires de commande de Type certifié : TCe et éléments de contact et voyants lumineux de Type certifié : UCVe. I_{max} = 9A. Autres configurations sont disponibles sur demande.

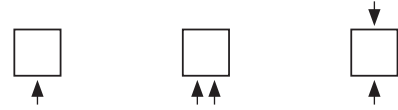

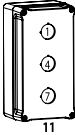
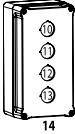
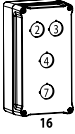
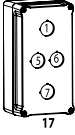
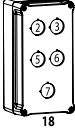
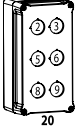
Description/ fonction	Entrées	Poids kg (lb)	Volume dm ³ (po ³)	Référence catalogue			
				1 entrées inférieures	2 entrées inférieures	En passage	
Taille 3 — Enveloppes prépercées — 230 x 120 x 91 mm (9,06 x 4,72 x 3,58 po)							
 11	Pour 3 auxiliaires de commande 1 rail vertical	M20	1,1 (2,43)	4,2 (256,30)	U23W111	U23W211	U23U111
		M25			U23W311	U23W411	U23U311
 14	Pour 4 auxiliaires de commande 1 rail vertical	M20	1,1 (2,43)	4,2 (256,30)	U23W114	U23W214	U23U114
		M25			U23W314	U23W414	U23U314
 16	Pour 4 auxiliaires de commande 3 rails horizontaux	M20	1,1 (2,43)	4,2 (256,30)	U23W116	U23W216	U23U116
		M25			U23W316	U23W416	U23U316
 17	Pour 4 auxiliaires de commande 3 rails horizontaux	M20	1,1 (2,43)	4,2 (256,30)	U23W117	U23W217	U23U117
		M25			U23W317	U23W417	U23U317
 18	Pour 5 auxiliaires de commande 3 rails horizontaux	M20	1,1 (2,43)	4,2 (256,30)	U23W118	U23W218	U23U118
		M25			U23W318	U23W418	U23U318
 20	Pour 6 auxiliaires de commande 3 rails horizontaux	M20	1,1 (2,43)	4,2 (256,30)	U23W120	U23W220	U23U120
		M25			U23W320	U23W420	U23U320

Unicode™ 2 | Postes de Commande vides à équiper

Sécurité Augmentée

Polycarbonate, Polyester renforcé de fibres de verre, Acier Inox 316L

ATEX/IECEx : Zones 1 et 2 – 21 et 22
Important : Certifié UKEX, INMETRO

Boîtes prépercées en acier inox pour poste de commande

Matériel standard : 1 étiquette autocollante gravoply blanche (lettres noires), trous lisses. Montage uniquement avec auxiliaires de commande de Type certifié : TCe et éléments de contact et voyants lumineux de Type certifié : UCVe. I_{max} = 9A. Autres configurations sont disponibles sur demande.

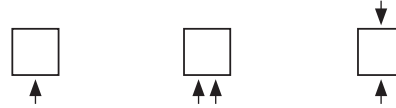

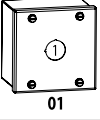
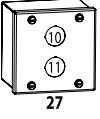
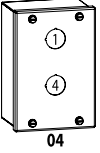
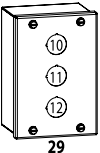
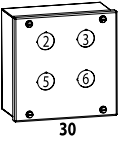
Description/ fonction	Entrées	Poids kg (lb)	Volume dm ³ (po ³)	Référence catalogue			
				1 entrées inférieures	2 entrées inférieures	En passage	
Taille 1 — Enveloppes prépercées							
 01	Pour 1 auxiliaire de commande 1 rail vertical	M20	1,0 (2,20)	2,7 (164,76)	U61W101	U61W201	U61U101
		M25			U61W301	U61W401	U61U301
 27	Pour 2 auxiliaires de commandes 1 rail vertical	M20	1,0 (2,20)	2,7 (164,76)	U61W127	U61W227	U61U127
		M25			U61W327	U61W427	U61U327
Taille 2 — Enveloppes prépercées							
 04	Pour 2 auxiliaires de commande 1 rail vertical	M20	1,5 (3,31)	3,6 (219,69)	U62W104	U62W204	U62U104
		M25			U62W304	U62W404	U62U304
 29	Pour 3 auxiliaires de commande 1 rail vertical	M20	1,5 (3,31)	3,6 (219,69)	U62W129	U62W229	U62U129
		M25			U62W329	U62W429	U62U329
Taille 3 — Enveloppes prépercées							
 30	Pour 4 Auxiliaires de commande 2 rails verticaux	M20	1,8 (3,97)	5,3 (323,43)	U63W130	U63W230	U63U130
		M25			U63W330	U63W430	U63U330

Unicode™ 2 | Postes de Commande vides à équiper

Sécurité Augmentée

Polycarbonate, Polyester renforcé de fibres de verre, Acier Inox 316L

ATEX/IECEx : Zones 1 et 2 – 21 et 22

Important : Certifié UKEX, INMETRO

Dimensions en millimètres (pouces)

Polycarbonate

Taille 1

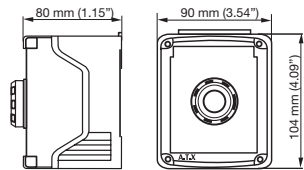

Taille 1 détails de fixation

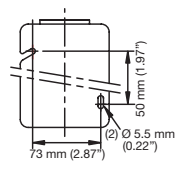

Taille 2

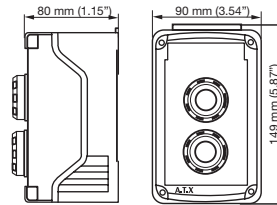

Taille 3

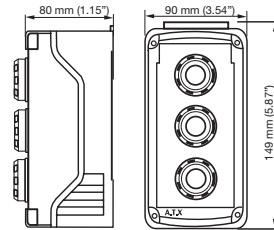

Taille 2 and 3 détails de fixation

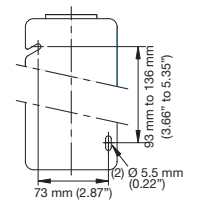

Polyester renforcé de fibres de verre

Détails de fixation : 4 trous de Ø 5 mm (0,20 po)

Taille 1

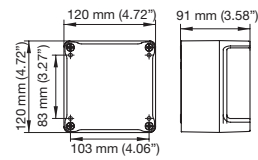

Taille 2

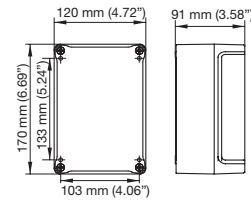

Taille 3

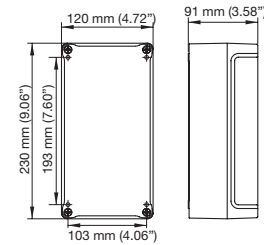

Acier inox 316L

Détails de fixation : 4 trous de Ø 5 mm (0,20 po)

Taille 1

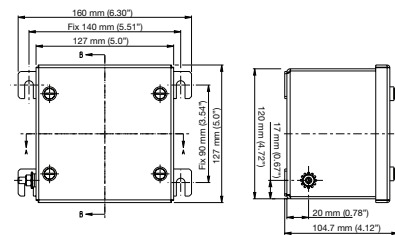

Taille 2

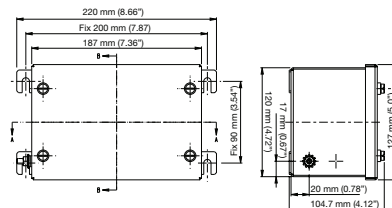

Taille 3

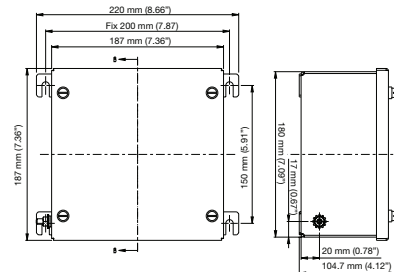

Séries AGLCS Postes de commande et interrupteurs en polyester renforcé de fibres de verre

Sécurité Augmentée

ATEX/IECEX : Zones 1 et 2 – 21 et 22

Application

- Postes de commande locaux et postes de commande moteur à utiliser dans des zones à risques d'explosion pour des zones dangereuses gaz: Zones 1, 2 et poussières: Zone 21, 22.
- Pour une utilisation dans les zones de lavage pour une utilisation intérieure ou extérieure où une protection contre la pénétration d'eau et de poussières est nécessaire.
- Convient aux environnements hautement corrosifs contenant des substances chimiques ou humides, ou eau salée (type marin extérieur) à proximité.
- Boutons poussoirs et boutons tournants pour la commande du circuit et/ou sélection qui sont utilisés en connexion avec des contacteurs ou démarreurs magnétiques pour la commande à distance de moteurs dans des zones dangereuses.
- Les voyants permettent de vérifier l'exécution d'une fonction à distance ou dans les Zones à risque.
- Pour une utilisation dans différentes applications sur le terrain telles que :
 - Raffineries de pétrole
 - Usines pétrochimiques
 - Usines de pâte à papier et de papier
 - InPoussièreseries agroalimentaires
 - Usine de peinture, de traitement eaux usées et de l'eau
 - Production d'énergie
 - Industrie pharmaceutique
 - Silos et autres sites industriels

Caractéristiques

- Boîtier polyester renforcé de verre noir résistant à l'électricité statique.
- L'indice IP élevé permet au boîtier d'être installé en intérieur ou en extérieur.
- Conçu pour des applications avec des tensions nominales allant jusqu'à 5 500 Vca et nominale courant jusqu'à 1 500 A.
- Plusieurs tailles de boîtes pour différentes configurations de commandes, indicateurs ou sélecteurs.
- Utilise des opérateurs scellés en usine (Ex e ou de) qui comprennent des boutons poussoirs, boutons poussoirs lumineux, ampèremètre, sélecteurs, commande et interrupteurs-sectionneurs, éléments de contacts, voyants LED et borniers.
- Utilisation de voyants LED haute intensité pour des entrées de 12 Vca à 254 Vca 50/60 Hz ou 12 Vcc à 60 Vcc.
- Les opérateurs et les éléments de contact sont correctement espacés pour avoir un accès facile et suffisant pour le câblage.
- Données techniques des éléments de contact:
 - CEI tension nominale d'utilisation (Ue) : 500 Vca – 110 Vcc
 - CEI capacité d'interrupteur:
 - AC12 : 16 Amp/400 Vca
 - AC14 : 10 Amp/400 Vca
 - AC15 : 6 Amp/500 Vca
 - DC13 : 2 Amp/24 Vcc et 1 Amp/110 Vcc
 - Capacité de commutation NEMA : A600 : 10 Amp/600 Vca
- Données techniques de l'interrupteur :
 - CEI tension nominale d'utilisation : 690 Vca
 - CEI courant nominal d'utilisation : maximum 16 Amp
 - CEI capacité de commutation :
 - AC1 : 16 Amp/690 Vca
 - AC15 : 16 Amp/415 Vca
 - AC3 : 8 Amp/500 Vca
 - AC3 : 4 Amp/690 Vca
 - AC3 : 16 Amp/690 Vca
 - DC1 : 10 Amp/24 Vcc



- DC1 : 6 Amp/60 Vcc
- DC1 : 6 Amp/110 Vcc (2 contacts câblés en série)
- DC1 : 6 Amp/220 Vcc (3 contacts en série)
- Capacité de commutation NEMA : A600 : 10 Amp/600 Vca
- Components are DIN rail mounted which is held securely in place during operation and easily removed for service.
- Vis de couvercle imperdables, en acier inoxydable résistant à la corrosion.
- Multiple câblages et borniers avec un large choix de presse-étoupes et adaptateurs pour les entrées sur 4 côtés du coffret.

Matériaux standard

- Boîtier : polyester renforcé de fibres de verre
- Joints d'étanchéité : silicone
- Vissage : acier Inox 316L
- Plaques signalétiques: acier inoxydable ou plastique laminé (d'autres couleurs sur demande).

Options

- Plaque de montage : fournie en acier zingué en standard ; acier inoxydable peut être réalisé sur demande.
- Plaques signalétiques, plaque de continuité de terre en laiton, bouchons obturateurs et presse-étoupes sont proposés sous forme d'articles séparés.
- Consultez l'usine pour le perçage personnalisé, les exigences d'assemblage et autres accessoires.

Certifications et conformités ATEX/IECEX

- Gaz : Zones 1 et 2
 - Conforming à directive ATEX 2014/34/UE : Ex II 2G
 - Type de protection:
 - Ex eb IIC T5/T6 Gb,
 - Ex ia IIC T5/T6 Gb,
 - Ex eb ia IIC T5/T6 Gb
 - Classe de température : T6 à T5
- Poussières : Zones 21 et 22
 - Conforming à directive ATEX 2014/34/UE : Ex II 2D
 - Type de protection : Ex tb IIIC T80 °C/T95 °C Db IP66;
 - Température de surface : T80 °C à T95 °C (T176 °F à T203 °F)
- Température ambiante : -35 °C up à +40 °C/-35 °C up à +55 °C -31 °F up à +104 °F/-31 °F up à +131 °F
- Les auxiliaires de commande et les éléments de contact sont correctement espacés pour avoir un accès facile et suffisant pour le câblage.
- Certificat ATEX : CE 2460 ExVeritas 18 ATEX 0330X;
 CE 2460 ExVeritas 18 ATEX 0327U;
 CE 2585 ExVeritas 18 ATEX 0330X;
 CE 2585 ExVeritas 18 ATEX 0327U
- Certificat IECEX : IECEX EXV 18.0006X; IECEX EXV 18.0004X
- Indice de protection suivant EN/CEI 60529 : IP66

Séries AGLCS Postes de commande et interrupteurs en polyester renforcé de fibres de verre

Sécurité Augmentée

ATEX/IECEx : Zones 1 et 2 – 21 et 22

Codification des références catalogue — Séries AGLCS GRP Postes de commandes et interrupteurs — 1 Taille

<u>AGE</u>	<u>07</u>	<u>08</u>	<u>05</u>
Série :			
AGE : ATEX/IECEx Boîte Certifié		Largeur dimensions en mm (po)	
		110 (4,33) 139 (5,47)	
		130 (5,12) 220 (8,66)	
	Hauteur dimensions en mm (po)		Profondeur dimensions en mm (po)
	110 (4,33) 139 (5,47)		86 (3,39)
	130 (5,12) 220 (8,66)		100 (3,93)
			120 (4,72)

Codification des références catalogue — Séries AGLCS GRP Postes de commande et interrupteurs — 2 Taille

<u>AGE</u>	<u>07</u>	<u>08</u>	<u>05</u>
Série :			
AGE : ATEX/IECEx Boîte Certifié		Largeur dimensions en mm (po)	
		77 (3,03) 232 (9,13)	
		82 (3,23) 260 (10,24)	
		112 (4,41) 330 (12,99)	
		122 (4,80) 360 (14,17)	
		160 (6,30) 400 (15,75)	
		162 (6,38) 450 (17,72)	
		180 (7,09) 520 (20,47)	
		220 (8,66)	
	Hauteur dimensions en mm (po)		Profondeur dimensions en mm (po)
	77 (3,03) 232 (9,13)		56 (2,20) 170 (6,69)
	82 (3,23) 260 (10,24)		90 (3,54) 220 (8,66)
	112 (4,41) 330 (12,99)		120 (4,71) 240 (9,45)
	122 (4,80) 360 (14,17)		160 (6,30)
	160 (6,30) 400 (15,75)		
	162 (6,38) 450 (17,72)		
	180 (7,09) 520 (20,47)		
	220 (8,66)		

Codification des références catalogue — Séries AGE GRP Boîtes-coffrets — 3 Taille

<u>AGE</u>	<u>07</u>	<u>08</u>	<u>05</u>
Série :			
AGE : ATEX/IECEx Boîte Certifié		Largeur dimensions en mm (po)	
		420 (16,54)	
		720 (28,35)	
	Hauteur dimensions en mm (po)		Profondeur dimensions en mm (po)
	420 (16,54)		160 (6,30)
	720 (28,35)		240 (9,45)

Postes de Commande

Séries AGLCS Postes de commande et interrupteurs en polyester renforcé de fibres de verre

Sécurité Augmentée

ATEX/IECEx : Zones 1 et 2 – 21 et 22

Informations sur le boîtier — 31 Taille — Dimensions en millimètres (pouces)

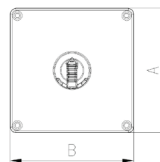
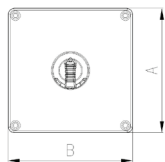

A	B	C	D	E	N	T	Référence catalogue
110 (4,33)	139 (5,47)	100 (3,93)	96 (3,78)	91 (3,58)	2 (0,08)	Ø 6 (0,24)	AGLCS111410
130 (5,12)	130 (5,12)	86 (3,39)	86 (3,39)	116 (4,57)	2 (0,08)	Ø 6 (0,24)	AGLCS131308
130 (5,12)	220 (8,66)	120 (4,72)	116 (4,57)	172 (6,77)	2 (0,08)	Ø 6 (0,24)	AGLCS132212
139 (5,47)	110 (4,33)	100 (3,93)	91 (3,58)	96 (3,78)	2 (0,08)	Ø 6 (0,24)	AGLCS141110
220 (8,66)	130 (5,12)	120 (4,72)	172 (6,77)	116 (4,57)	2 (0,08)	Ø 6 (0,24)	AGLCS221312

Informations sur le boîtier — 2 Taille — Dimensions en millimètres (pouces)

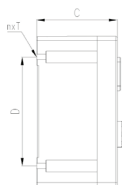
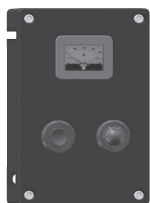

A	B	C	D	E	N	T	Référence catalogue
122 (4,80)	220 (8,66)	90 (3,54)	82 (3,23)	204 (8,03)	4 (0,16)	Ø 6 (0,24)	AGLCS122209
160 (6,30)	260 (10,24)	90 (3,54)	110 (4,33)	239 (9,41)	4 (0,16)	Ø 6 (0,24)	AGLCS162609
160 (6,30)	360 (14,17)	90 (3,54)	112 (4,41)	340 (13,39)	4 (0,16)	Ø 6 (0,24)	AGLCS163609
180 (7,09)	260 (10,24)	120 (4,72)	163 (6,42)	200 (7,87)	4 (0,16)	Ø 7 (0,28)	AGLCS182612
220 (8,66)	122 (4,80)	90 (3,54)	204 (8,03)	82 (3,23)	4 (0,16)	Ø 6 (0,24)	AGLCS221209
220 (8,66)	360 (14,17)	120 (4,72)	200 (7,87)	296 (11,65)	4 (0,16)	Ø 9 (0,35)	AGLCS223612
220 (8,66)	360 (14,17)	170 (6,69)	200 (7,87)	296 (11,65)	4 (0,16)	Ø 9 (0,35)	AGLCS223617
260 (10,24)	160 (6,30)	90 (3,54)	239 (9,41)	110 (4,33)	4 (0,16)	Ø 6 (0,24)	AGLCS261609
260 (10,24)	180 (7,09)	120 (4,72)	200 (7,87)	163 (6,42)	4 (0,16)	Ø 7 (0,28)	AGLCS261812
330 (12,99)	450 (17,72)	160 (6,30)	304 (11,97)	379 (14,92)	4 (0,16)	Ø 9 (0,35)	AGLCS334516
330 (12,99)	450 (17,72)	240 (9,45)	304 (11,97)	379 (14,92)	4 (0,16)	Ø 9 (0,35)	AGLCS334524
360 (14,17)	160 (6,30)	90 (3,54)	340 (13,39)	112 (4,41)	4 (0,16)	Ø 6 (0,24)	AGLCS361609
360 (14,17)	220 (8,66)	120 (4,72)	296 (11,65)	200 (7,87)	4 (0,16)	Ø 9 (0,35)	AGLCS362212
360 (14,17)	220 (8,66)	170 (6,69)	296 (11,65)	200 (7,87)	4 (0,16)	Ø 9 (0,35)	AGLCS362217
360 (14,17)	360 (14,17)	120 (4,72)	297 (11,69)	340 (13,39)	4 (0,16)	Ø 9 (0,35)	AGLCS363612
360 (14,17)	360 (14,17)	170 (6,69)	297 (11,69)	340 (13,39)	4 (0,16)	Ø 9 (0,35)	AGLCS363617
400 (15,75)	520 (9,84)	220 (8,66)	383 (15,08)	45 (1,77)	4 (0,16)	Ø 10 (0,39)	AGLCS405222
450 (17,72)	330 (12,99)	160 (6,30)	379 (14,92)	304 (11,97)	4 (0,16)	Ø 9 (0,35)	AGLCS453316
450 (17,72)	330 (12,99)	240 (9,45)	379 (14,92)	304 (11,97)	4 (0,16)	Ø 9 (0,35)	AGLCS453324
520 (9,84)	400 (15,75)	220 (8,66)	457 (17,99)	383 (15,08)	4 (0,16)	Ø 10 (0,39)	AGLCS524022

Séries AGLCS Postes de commande et interrupteurs en polyester renforcé de fibres de verre

Sécurité Augmentée

ATEX/IECEx : Zones 1 et 2 – 21 et 22

Informations sur le boîtier — 3 Taille — Dimensions en millimètres (pouces)

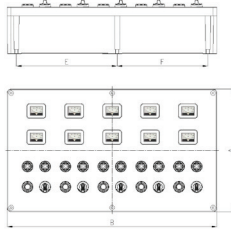

A	B	C	D	E	F	N	T	Référence catalogue
420 (16,54)	720 (28,35)	160 (6,30)	401 (15,79)	311 (12,24)	346 (13,62)	6 (0,24)	Ø 10 (0,39)	AGLCS427216
420 (16,54)	720 (28,35)	240 (9,45)	401 (15,79)	311 (12,24)	346 (13,62)	6 (0,24)	Ø 10 (0,39)	AGLCS427224
720 (28,35)	420 (16,54)	160 (6,30)	401 (15,79)	311 (12,24)	346 (13,62)	6 (0,24)	Ø 10 (0,39)	AGLCS724216
720 (28,35)	420 (16,54)	240 (9,45)	401 (15,79)	311 (12,24)	346 (13,62)	6 (0,24)	Ø 10 (0,39)	AGLCS724224

Informations de configuration ①

Le plan avec la configuration maximale est uniquement à titre d'illustration, le produit réel peut varier en fonction de la configuration personnalisée des postes de commande et des auxiliaires.

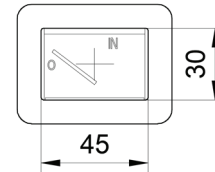
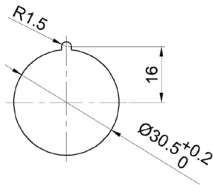

Trous de dégagement pour les auxiliaires de commande et boutons lumineux

(c'est : bouton poussoir, arrêt d'urgence pousser-tirer, bouton poussoir coup de poing à impulsion, bouton poussoir coup de poing à clef, voyants et sélecteurs).

Ouverture de passage pour ampèremètres

Configuration maximale	Quantité maximale de trous		H x W x D Dimensions en mm (po)	Référence catalogue
	Bouton poussoir	Ampèremètre		
	2	–	110 x 139 x 100 (4,33 x 5,47 x 3,94)	AGLCS111410
	–	1	139 x 110 x 100 (5,47 x 4,33 x 3,94)	AGLCS141110

① Autres configurations sont disponibles sur demande. Contacter un représentant commercial local pour plus d'informations.

Séries AGLCS Postes de commande et interrupteurs en polyester renforcé de fibres de verre

Sécurité Augmentée

ATEX/IECEx : Zones 1 et 2 – 21 et 22

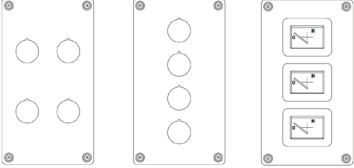
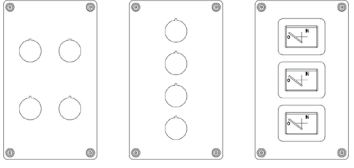
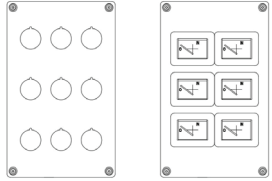
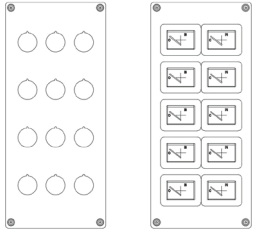
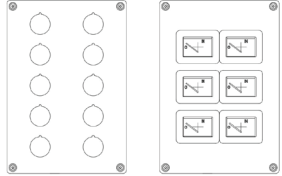
Max configuration	Quantité maximale de trous		H x W x D Dimensions en mm (po)	Référence catalogue
	Bouton poussoir	Ammeter		
	4	–	122 x 220 x 90 (4,80 x 8,66 x 3,54)	AGLCS122209
	–	3	220 x 122 x 90 (8,66 x 4,80 x 3,54)	AGLCS221209
	2	–	130 x 130 x 86 (5,12 x 5,12 x 3,39)	AGLCS131308
	–	1		
	4	–	130 x 220 x 120 (5,12 x 8,66 x 4,72)	AGLCS132212
	–	3	220 x 130 x 120 (8,66 x 5,12 x 4,72)	AGLCS221312
	9	–	160 x 260 x 90 (6,30 x 10,24 x 3,54)	AGLCS162609
	–	6	260 x 160 x 90 (10,24 x 6,30 x 3,54)	AGLCS261609
	12	–	160 x 360 x 90 (6,30 x 14,17 x 3,54)	AGLCS163609
	–	10	360 x 160 x 90 (14,17 x 6,30 x 3,54)	AGLCS361609
	10	–	180 x 260 x 120 (7,09 x 10,24 x 4,72)	AGLCS182612
	–	6	260 x 180 x 120 (10,24 x 7,09 x 4,72)	AGLCS261812

Remarque :

–Le plan avec la configuration maximale est uniquement à titre d'illustration, le produit réel peut varier en fonction de la configuration personnalisée des postes de commande et des auxiliaires.

–Autres configurations sont disponibles sur demande. Contacter un représentant commercial local pour plus d'informations.

Séries AGLCS Postes de commande et interrupteurs en polyester renforcé de fibres de verre

Sécurité Augmentée

ATEX/IECEx : Zones 1 et 2 – 21 et 22

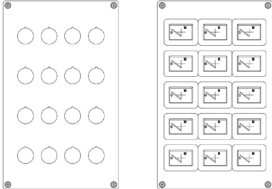
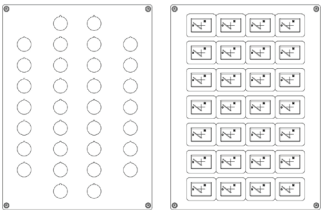
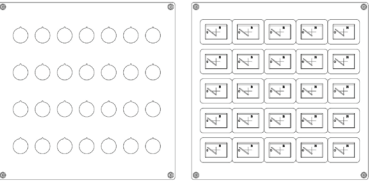
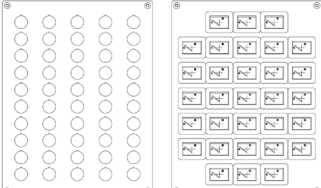
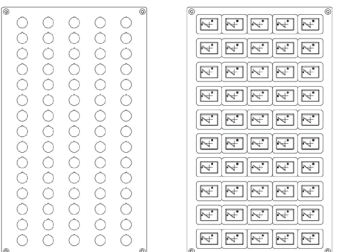
Max configuration	Quantité maximale de trous		H x W x D Dimensions en mm (po)	Référence catalogue
	Bouton poussoir	Ammeter		
	16	–	220 x 360 x 120 (8,66 x 14,17 x 4,72)	AGLCS223612
	–	–	360 x 220 x 120 (14,17 x 8,66 x 4,72)	AGLCS362212
	–	15	220 x 360 x 170 (8,66 x 14,17 x 6,69)	AGLCS223617
	–	15	360 x 220 x 170 (14,17 x 8,66 x 6,69)	AGLCS362217
	32	–	330 x 450 x 160 (12,99 x 17,72 x 6,30)	AGLCS334516
	–	–	450 x 330 x 160 (17,72 x 12,99 x 6,30)	AGLCS453316
	–	28	330 x 450 x 240 (12,99 x 17,72 x 9,45)	AGLCS334524
	–	28	450 x 330 x 240 (17,72 x 12,99 x 9,45)	AGLCS453324
	28	–	360 x 360 x 120 (14,17 x 14,17 x 4,72)	AGLCS363612
	–	25	360 x 360 x 170 (14,17 x 14,17 x 6,69)	AGLCS363617
	50	–	400 x 520 x 220 (15,75 x 9,84 x 8,66)	AGLCS405222
	–	31	520 x 400 x 220 (9,84 x 15,75 x 8,66)	AGLCS524022
	75	–	420 x 720 x 160 (16,54 x 28,35 x 6,30)	AGLCS427216
	–	–	720 x 420 x 160 (28,35 x 16,54 x 6,30)	AGLCS724216
	–	50	420 x 720 x 240 (16,54 x 28,35 x 9,45)	AGLCS427224
	–	50	720 x 420 x 240 (28,35 x 16,54 x 9,45)	AGLCS724224

Postes de Commande

Remarque :

– Le plan avec la configuration maximale est uniquement à titre d'illustration, le produit réel peut varier en fonction de la configuration personnalisée des postes de commande et des auxiliaires.
 – Autres configurations sont disponibles sur demande. Contacter un représentant commercial local pour plus d'informations.

Séries ASLCS Postes de commande en acier inoxydable

Sécurité Augmentée

ATEX/IECEx : Zones 1 et 2 – 21 et 22

Application

- Postes de commande locaux et postes de commande moteur à utiliser dans des zones à risques d'explosion.
- Conçu pour une utilisation en zone 1 ou 2 où sont présents des gaz ou des vapeurs inflammables de manière continue ou par intermittence, comme pour :
 - Raffineries de pétrole
 - Usines pétrochimiques
 - Autres sites industriels
- Utilisation en zone 21 ou 22 où sont présentes des poussières inflammables de manière continue ou par intermittence, comme pour :
 - Industries agroalimentaires
 - Laiteries
 - Brasseries
 - Industries pharmaceutiques
 - Silos et autres sites de production industriels
- Ideal for wet or corrosive atmospheres.
- Les boutons poussoirs et sélecteurs sont utilisés en connexion avec les éléments de contacts ou démarreurs magnétiques pour la commande à distance des moteurs dans emplacements dangereux. Ils assurent la commande et/ou la sélection des circuits.
- Les voyants permettent de vérifier l'exécution d'une fonction à distance ou dans la Zones à risque.

Caractéristiques

- Avec l'indice IP66, il est applicable à l'intérieur et à l'extérieur environnement, tel que la mer et l'environnement humide.
- Le joint de soudure est lisse et continu.
- Plusieurs tailles et spécifications sont disponibles.
- Casier à came est fabriqué en acier inoxydable avec une excellente résistance à la corrosion, IP66.
- La plaque passe-câbles d'une épaisseur de 3 mm est fournie avec le joint autocollant.
- La bande d'étanchéité est constituée de matériaux PUR sans points de rupture, ayant un indice IP supérieur (IP66), superbes performances de récupération et d'étanchéité. Le joint moussant en silicone est facultatif.
- Emploi des auxiliaires de commande Ex (scellés en usine), y compris des boutons-poussoirs, boutons poussoirs lumineux, ampèremètre, sélecteurs, interrupteurs de commande et de coupure, éléments de contact, voyants lumineux (LED) et borniers pouvant être utilisés en 12 Vca à 254 Vca 50/60 Hz, ou 12 Vcc à 60 Vcc ou 110 Vcc/120 Vcc.
- Les voyants utilisent une LED unique de haute intensité.
- Les opérateurs et les éléments de contact sont espacés afin d'avoir un accès facile et ample pour le câblage.
- Large choix de presse-étoupes, entrées d'adaptateur sur 4 côtés.

Matériaux standard

- Boîtiers : Inox 304/316L et la tôle d'acier satinée après usinage pour assurer la surface lisse.
- Plaque passe-câbles : 3 mm (0,12 in) d'épaisseur, en acier inoxydable 304/316L, avec le joint autocollant
- Plaque de montage : fournie en acier zingué en standard; acier inoxydable sur demande
- Casier à came : acier inoxydable

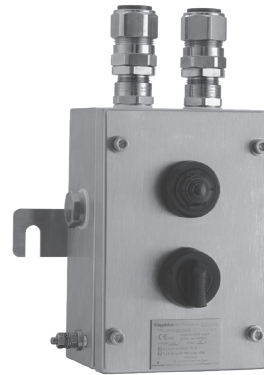

Accessoires

- Plaque de montage
- Montage sur rail
- Serrure à came et clé
- Poche intérieure
- Se référer aux données techniques pour définir le nombre de prises électriques autorisées et les presses-étoupes à utiliser

Certifications et conformités ATEX/IECEx

- Gaz : Zones 1 et 2
 - Conforming à directive ATEX 2014/34/UE : Ex II 2G
 - Type de protection : Ex eb * IIC T** Ta -35 °C à +40 °C/55 °C
 - Classe de température : T6 à T5
 - Poussières : Zone 21 et Zone 22
 - Conforming à directive ATEX 2014/34/UE : Ex II 2D
 - Type de protection : Ex tb IIIC T80 °C/95 °C Db IP66
 - Classe de température : T80 °C à T95 °C
 - Température ambiante : -35 °C ~+40 °C/+55 °C
- Certificat ATEX : **C** 2585 ExVeritas 17 ATEX 0297X
- Certificat IECEx : IECEx EXV 17.0027X
- Indice de Protection suivant EN/ICC 60529 : IP66
- Résistance mécanique : IK10.

* La certification dépend de la certification des composants installés.

** Classe de température T5 ou T6 selon la puissance dissipée indiquée dans le certificat.

Séries ASLCS Postes de commande en acier inoxydable

Sécurité Augmentée

ATEX/IECEx : Zones 1 et 2 – 21 et 22

Codification des références catalogue — Séries ASLCS Postes de commande à sécurité augmentée

Remarque : Le type charnière et casier à cam est fourni pour la boîte avec des spécifications de 220 mm (8,66 po) (H) x 180 mm (7,09 po) (L) ou plus pour les options.
La plaque passe-câbles est fournie pour le boîtier de 220 mm (8,66 po) (H) x 260 mm (10,24 po) (L) ou plus pour les options.

ASLCS	26	22	15	4	0	B
Série : ASLCS - ASLCS Postes de Commande	Largeur dimensions en mm (po)			Matériaux	Type couvercle	
	12 - 120 (4,72)	56 - 560 (22,05)		4 - SS 304	B - Seulement boulon	
	18 - 180 (7,09)	75 - 750 (29,53)		6 - SS 316L	H - Charnières et boulon	
	22 - 220 (8,66)	80 - 800 (3,15)			L - Casier à came et charnières	
	26 - 260 (10,24)	97 - 970 (38,19)				
	37 - 370 (14,57)					
	Hauteur dimensions en mm (po)		Profondeur dimensions en mm (po)		Plaque de presse-étoupe	
	12 - 120 (4,72)	56 - 560 (22,05)	95 - 95 (3,74)	30 - 300 (11,81)	0 - Sans	
	18 - 180 (7,09)	75 - 750 (29,53)	15 - 150 (5,91)	35 - 350 (13,78)	1 - 1 x bas/haut	
	22 - 220 (8,66)	10 - 1000 (39,37)	20 - 200 (7,87)	40 - 400 (15,75)	2 - 1 x bas + 1 x haut; or 1 x gauche + 1 x droit	
	26 - 260 (10,24)	12 - 1200 (47,24)	25 - 250 (9,84)		3 - 1 x gauche + 1 x droit + 1 x bas/haut	
	37 - 370 (14,57)				4 - Tous les 4 côtés	
					5 - Autres	

Configuration maximale



Remarque : Les informations sont uniquement à titre de référence. Pour l'application poste de commande puissance LCS, veuillez consulter nos commerciaux.
Trou pour bouton-poussoir, arrêt d'urgence push-pull, bouton-poussoir à tête champignon, bouton-poussoir à clé, voyant lumineux, sélecteur.

Configuration maximale	Quantité maximale de trous		H x W x D Dimensions en mm (po)	Référence catalogue
	Bouton poussoir	Ampèremètre		
	1	–	120x120x95 (4,72x4,72x3,74)	ASLCS121295xxB
	1	–	120x120x150 (4,72x4,72x5,91)	ASLCS121215xxB
	3	–	180x120x95 (7,09x4,72x3,74)	ASLCS181295xxB
	3	–	180x120x150 (7,09x4,72x5,91)	ASLCS181215xxB
	6	–	180x180x95 (7,09x7,09x3,74)	ASLCS181895xxB
	2	1		
	6	–	180x180x150 (7,09x7,09x5,91)	ASLCS181815xxB
	2	1		
	5	–	220x180x95 (8,66x7,09x3,74)	ASLCS221895xxB
	3	1		
	5	–	220x180x150 (8,66x7,09x5,91)	ASLCS221815xxB
	3	1		
	5	–		
	3	1		
	6	–	220x220x150 (8,66x8,66x5,91)	ASLCS222215xxB
	–	4		
	6	–	220x220x200 (8,66x8,66x8,66)	ASLCS222220xxB
	–	4		
	8	–	260x220x150 (10,24x8,66x5,91)	ASLCS262215xxB
	–	6		ASLCS262215xxH
	8	–	260x220x200 (10,24x8,66x7,87)	ASLCS262220xxB
	–	6		ASLCS262220xxH
	8	–	260x220x300 (10,24x8,66x11,81)	ASLCS262230xxB
	–	6		ASLCS262230xxH

Séries ASLCS Postes de commande en acier inoxydable

Sécurité Augmentée

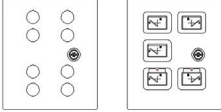
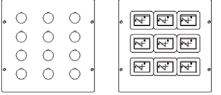
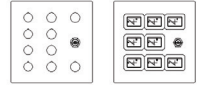
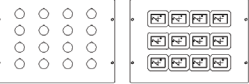
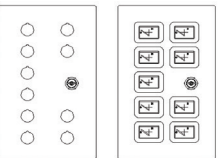
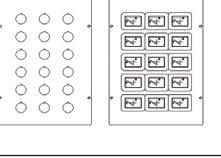
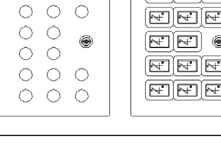
ATEX/IECEx : Zones 1 et 2 – 21 et 22

Configuration maximale	Quantité maximale de trous		H x W x D Dimensions en mm (po)	Référence catalogue
	Bouton poussoir	Ampèremètre		
	8	–	260x220x150 (10,24x8,66x5,91)	ASLCS262215xxL
	–	5		
	8	–	260x220x200 (10,24x8,66x7,87)	ASLCS262220xxL
	–	5		
	8	–	260x220x300 (10,24x8,66x11,81)	ASLCS262230xxL
	–	5		
	12	–	260x260x150 (10,24x10,24x5,91)	ASLCS262615xxB
	–	9		ASLCS262615xxH
	12	–	260x260x200 (10,24x10,24x7,87)	ASLCS262620xxB
	–	9		ASLCS262620xxH
	12	–	260x260x300 (10,24x10,24x11,81)	ASLCS262630xxB
	–	9		ASLCS262630xxH
	10	–	260x260x150 (10,24x10,24x5,91)	ASLCS262615xxL
	–	8		
	10	–	260x260x200 (10,24x10,24x7,87)	ASLCS262620xxL
	–	8		
	10	–	260x260x300 (10,24x10,24x11,81)	ASLCS262630xxL
	–	8		
	16	–	260x370x150 (10,24x14,57x5,91)	ASLCS263715xxB
	–	12		ASLCS263715xxH
	16	–	260x370x200 (10,24x14,57x7,87)	ASLCS263720xxB
	–	12		ALCS263720xxH
	16	–	260x370x300 (10,24x14,57x11,81)	ASLCS263730xxB
	–	12		ASLCS263730xxH
	10	–	370x220x150 (14,57x8,66x5,91)	ASLCS372215xxL
	–	9		
	10	–	370x220x200 (14,57x8,66x7,87)	ASLCS372220xxL
	–	9		
	10	–	370x220x300 (14,57x8,66x11,81)	ASLCS372230xxL
	–	9		
	18	–	370x260x150 (14,57x10,24x5,91)	ASLCS372615xxB
	–	15		ASLCS372615xxH
	18	–	370x260x200 (14,57x10,24x7,87)	ASLCS372620xxB
	–	15		ASLCS372620xxH
	18	–	370x260x300 (14,57x10,24x11,81)	ASLCS372630xxB
	–	15		ASLCS372630xxH
	16	–	370x260x150 (14,57x10,24x5,91)	ASLCS372615xxL
	–	14		
	16	–	370x260x200 (14,57x10,24x7,87)	ASLCS372620xxL
	–	14		
	16	–	370x260x300 (14,57x10,24x11,81)	ASLCS372630xxL
	–	14		
	24	–	370x370x150 (14,57x14,57x5,91)	ASLCS373715xxB
	–	20		ASLCS373715xxH
	24	–	370x370x200 (14,57x14,57x7,87)	ASLCS373720xxB
	–	20		ASLCS373720xxH
	24	–	370x370x300 (14,57x14,57x11,81)	ASLCS373730xxB
	–	20		ASLCS373730xxH

Séries ASLCS Postes de commande en acier inoxydable

Sécurité Augmentée

ATEX/IECEx : Zones 1 et 2 – 21 et 22

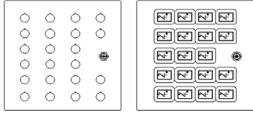
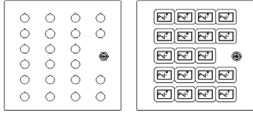
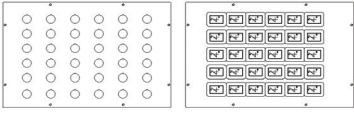
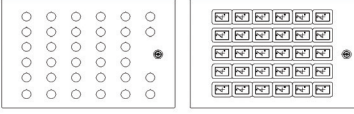
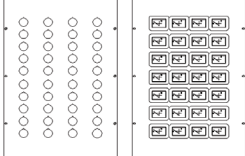
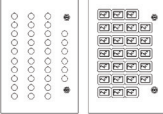
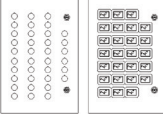
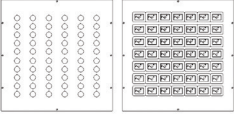
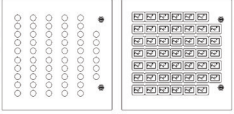
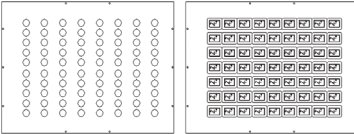
Configuration maximale	Quantité maximale de trous		H x W x D Dimensions en mm (po)	Référence catalogue
	Bouton poussoir	Ampèremètre		
	22	–	370x370x150 (14,57x14,57x5,91)	ASLCS373715xxL
	–	19		
	22	–	370x370x200 (14,57x14,57x7,87)	ASLCS373720xxL
	–	19		
	22	–	370x370x300 (14,57x14,57x11,81)	ASLCS373730xxL
	–	19		
	36	–	370x560x150 (14,57x22,05x5,91)	ASLCS375615xxB
	–	30		ASLCS375615xxH
	36	–	370x560x200 (14,57x22,05x7,87)	ASLCS375620xxB
	–	30		ASLCS375620xxH
	36	–	370x560x300 (14,57x22,05x11,81)	ASLCS375630xxB
	–	30		ASLCS375630xxH
	34	–	370x560x150 (14,57x22,05x5,91)	ASLCS375615xxL
	–	30		
	34	–	370x560x200 (14,57x22,05x7,87)	ASLCS375620xxL
	–	30		
	34	–	370x560x300 (14,57x22,05x11,81)	ASLCS375630xxL
	–	30		
	40	–	560x370x150 (22,05x14,57x5,91)	ASLCS563715xxB
	–	28		ASLCS563715xxH
	40	–	560x370x200 (22,05x14,57x7,87)	ASLCS563720xxB
	–	28		ASLCS563720xxH
	40	–	560x370x300 (22,05x14,57x11,81)	ASLCS563730xxB
	–	28		ASLCS563730xxH
	36	–	560x370x150 (22,05x14,57x5,91)	ASLCS563715xxL
	0	26		
	36	–	560x370x200 (22,05x14,57x7,87)	ASLCS563720xxL
	–	26		
	36	–	560x370x300 (22,05x14,57x11,81)	ASLCS563730xxL
	–	26		
	60	–	560x560x150 (22,05x22,05x5,91)	ASLCS565615xxB
	–	49		ASLCS565615xxH
	60	–	560x560x200 (22,05x22,05x7,87)	ASLCS565620xxB
	–	49		ASLCS565620xxH
	60	–	560x560x300 (22,05x22,05x11,81)	ASLCS565630xxB
	–	49		ASLCS565630xxH
	56	–	560x560x150 (22,05x22,05x5,91)	ASLCS565615xxL
	–	47		
	56	–	560x560x200 (22,05x22,05x7,87)	ASLCS565620xxL
	–	47		
	56	–	560x560x300 (22,05x22,05x11,81)	ASLCS565630xxL
	–	47		
	80	–	560x750x150 (22,05x29,53x5,91)	ASLCS567515xxB
	–	63		ASLCS567515xxH
	80	–	560x750x200 (22,05x29,53x7,87)	ASLCS567520xxB
	–	63		ASLCS567520xxH
	80	–	560x750x300 (22,05x29,53x11,81)	ASLCS567530xxB
	–	63		ASLCS567530xxH

Postes de Commande

Séries ASLCS Postes de commande en acier inoxydable

Sécurité Augmentée

ATEX/IECEx : Zones 1 et 2 – 21 et 22

Configuration maximale	Quantité maximale de trous		H x W x D Dimensions en mm (po)	Référence catalogue
	Bouton poussoir	Ampèremètre		
	76	–	560x750x150 (22,05x29,53x5,91)	ASLCS567515xxL
	–	61		
	76	–	560x750x200 (22,05x29,53x7,87)	ASLCS567520xxL
	–	61		
	76	–	560x750x300 (22,05x29,53x11,81)	ASLCS567530xxL
	–	61		
	56	–	750x370x150 (29,53x14,57x5,91)	ASLCS753715xxB
	–	36		ASLCS753715xxH
	56	–	750x370x200 (29,53x14,57x7,87)	ASLCS753720xxB
	–	36		ASLCS753720xxH
	56	–	750x370x300 (29,53x14,57x11,81)	ASLCS753730xxB
	–	36		ASLCS753730xxH
	50	–	750x370x150 (29,53x14,57x5,91)	ASLCS753715xxL
	–	33		
	50	–	750x370x200 (29,53x14,57x7,87)	ASLCS753720xxL
	–	33		
	50	–	750x370x300 (29,53x14,57x11,81)	ASLCS753730xxL
	–	33		
	70	–	750x560x150 (29,53x22,05x5,91)	ASLCS755615xxB
	–	60		ASLCS755615xxH
	70	–	750x560x200 (29,53x22,05x7,87)	ASLCS755620xxB
	–	60		ASLCS755620xxH
	70	–	750x560x300 (29,53x22,05x11,81)	ASLCS755630xxB
	–	60		ASLCS755630xxH
	70	–	750x560x150 (29,53x22,05x5,91)	ASLCS755615xxL
	–	60		
	70	–	750x560x200 (29,53x22,05x7,87)	ASLCS755620xxL
	–	60		
	70	–	750x560x300 (29,53x22,05x11,81)	ASLCS755630xxL
	–	60		

Unicode™ 2 Accessoires | Bouton Poussoir

Composants pour postes de commande à sécurité augmentée

NEC/CEC : Classe I, Division 2, Groupes A, B, C, D | Classe I, Zone 1, AEx de IIC | Classe I, Zone 1, AEx e IIC | Classe II, Division 2, Groupes F, G | Classe III | Type 4X | IP66
ATEX/IECEX : Zones 1 et 2 – 21 et 22
Important : Certifié UKEX, INMETRO

Caractéristiques techniques

- Peut être équipé de 3 éléments de contact série Unicode 2 (UCB).
- Certification ATEX/IECEX.
- Montage sur rail TS35 ou sur panneau.

Matériaux standard

- Corps : polyamide
- Joint : caoutchouc éthylène-propylène-diène monomère (M-class) (EPDM)

Certifications et conformités NEC/CEC

- Type certifié : TCe
 - Température de fonctionnement : -40 °C à +60 °C (-40 °F à +140 °F)
 - Protection contre la pénétration (solide et liquide) : IP66 et type 4X ①
 - Normes CAN/CSA : C22.2 No. 0-M91, No. 14-05, No. 94-M91, No. 213-M1987, No. 60079-0:07, No. 60079-1:07, No. 60529:05, E60079-7-03, E61241-1-1:02
 - Normes UL : UL 508, UL 50E, UL 60079-0, UL 60079-1, UL 60079-7
 - Autres normes : ANSI/ISA 12.12.01-2011, ANSI/ISA 61241-0 (12.10.02)-2006, ANSI/ISA 61241-1(12.10.03)-2006
 - Homologation CSA : 025875

Certifications et conformités ATEX/IECEX

- Type certifié : TCe
 - Gaz : Zone 1 et 2
 - Conformité ATEX 2014/34/UE : Ⓢ II 2 G
 - Type de protection : Ex eb IIC Gb
 - Poussières : Zone 21 et 22
 - Conformité ATEX 2014/34/UE : Ⓢ II 2 D
 - Type de protection : Ex tb IIIC Db
- Température de Service : -40 °C à +60 °C (-40 °F à +140 °F)
- Certificat ATEX : LCIE 09 ATEX 3010U
- Certificat IECEX : IECEX LCI 09.0011U
- Indice de Protection suivant EN/IEC 60529 : IP66
- Indice de Protection suivant : IK10

Certification UKEX

- Certificat UKEX : CML21UKEX3196U

Certification INMETRO

- Certificat INMETRO : BVC 10.0044-U

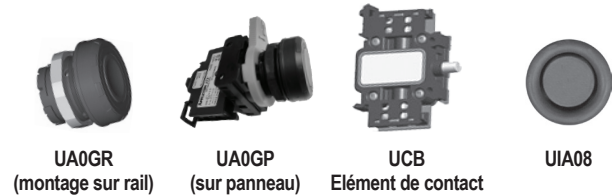

Dimensions en millimètres (pouces)

Montage sur Rail

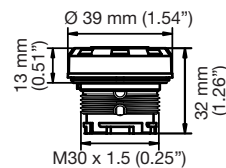

Montage sur panneau

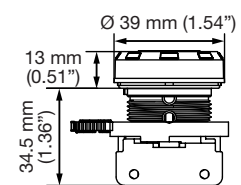

① Le classement des zones dangereuses et l'indice de protection contre la pénétration dépendent du classement et de l'indice des composants optionnels certifiés utilisés.

Unicode™ 2 Accessoires | Bouton Poussoir

Composants pour postes de commande à sécurité augmentée

NEC/CEC : Classe I, Division 2, Groupes A, B, C, D | Classe I, Zone 1, AEx de IIC | Classe I, Zone 1, AEx e IIC | Classe II, Division 2, Groupes F, G | Classe III | Type 4X | IP66
ATEX/IECEx : Zones 1 et 2 – 21 et 22
Important : Certifié UKEX, INMETRO

	Poids kg (lb)		Volume dm ³ (po ³)		Emb	Référence catalogue	
	Sur Rail	Sur Panneau	Sur Rail	Sur Panneau		Sur Rail	Sur Panneau
Bouton poussoir à impulsion (élément de contact à commander séparément) étiquette de repère, protection, bouchon obturateur (voir page accessoires).							
Rouge + Vert	0,03 (0,06)	0,05 (0,11)	0,06 (3,66)	0,17 (10,37)	1	UA0RGR	UA0RGP
Vert	0,03 (0,06)	0,05 (0,11)	0,06 (3,66)	0,17 (10,37)	1	UA0GR	UA0GP
Rouge	0,03 (0,06)	0,05 (0,11)	0,06 (3,66)	0,17 (10,37)	1	UA0RR	UA0RP
Blanc	0,03 (0,06)	0,05 (0,11)	0,06 (3,66)	0,17 (10,37)	1	UA0WR	UA0WP
Noir	0,03 (0,06)	0,05 (0,11)	0,06 (3,66)	0,17 (10,37)	1	UA0BR	UA0BP
Bleu	0,03 (0,06)	0,05 (0,11)	0,06 (3,66)	0,17 (10,37)	1	UA0YR	UA0YP
Jaune	0,03 (0,06)	0,05 (0,11)	0,06 (3,66)	0,17 (10,37)	1	UA0NR	UA0NP
Élément de contact 1 pôle							
1 x "F"						UCB5R	UCB5P
1 x "O"	0,032 (0,071)		0,06 (3,66)		1	UCB9R	UCB9P
Pièce de rechange							
Adaptateur de conversion de montage sur rail vers montage sur panneau	0,02 (0,04)		0,08 (4,88)		1		UPMA

Marquage	Couleur	Poids kg (lb)	Volume dm ³ (po ³)	Emb	Référence catalogue
Jeu de 5 pastilles de rechange					
(non marqué)	Vert	0,01 (0,02)	0,01 (0,61)	1	UIAG
(non marqué)	Rouge	0,01 (0,02)	0,01 (0,61)	1	UIAR
(non marqué)	Jaune	0,01 (0,02)	0,01 (0,61)	1	UIAY
(non marqué)	Blanc	0,01 (0,02)	0,01 (0,61)	1	UIAW
(non marqué)	Bleu	0,01 (0,02)	0,01 (0,61)	1	UIAB
(non marqué)	Noir	0,01 (0,02)	0,01 (0,61)	1	UIAN
ON	Vert	0,01 (0,02)	0,01 (0,61)	1	UIA01
OFF	Rouge	0,01 (0,02)	0,01 (0,61)	1	UIA02
START	Vert	0,01 (0,02)	0,01 (0,61)	1	UIA03
STOP	Rouge	0,01 (0,02)	0,01 (0,61)	1	UIA04
MARCHE	Vert	0,01 (0,02)	0,01 (0,61)	1	UIA05
ARRET	Rouge	0,01 (0,02)	0,01 (0,61)	1	UIA06
I	Vert	0,01 (0,02)	0,01 (0,61)	1	UIA07
O	Rouge	0,01 (0,02)	0,01 (0,61)	1	UIA08

Unicode™ 2 Accessoires | Bouton Poussoir coup de poing

Composants pour postes de commande à sécurité augmentée

NEC/CEC : Classe I, Division 2, Groupes A, B, C, D | Classe I, Zone 1, AEx de IIC | Classe I, Zone 1, AEx e IIC | Classe II, Division 2, Groupes F, G | Classe III | Type 4X | IP66

ATEX/IECEX : Zones 1 et 2 – 21 et 22

Important : Certifié UKEX, INMETRO

Caractéristiques techniques

- Peut être équipé de 3 éléments de contact série Unicode 2 (UCB)
- Certification ATEX/IECEX.
- Montage sur rail TS35 ou sur panneau.

Matériaux standard

- Corps : plastique thermodurcissable
- Joint : caoutchouc éthylène-propylène-diène monomère (M-class) (EPDM)

Certifications et conformités NEC/CEC

- Type certifié : TCe
 - Température de fonctionnement : -40 °C à +60 °C (-40 °F à +140 °F)
 - Protection contre la pénétration (solide et liquide) : IP66 et type 4X ①
 - Normes CAN/CSA : C22.2 No. 0-M91, No. 14-05, No. 94-M91, No. 213-M1987, No. 60079-0:07, No. 60079-1:07, No. 60529:05, E60079-7-03, E61241-1-1:02
 - Normes UL : UL 508, UL 50E, UL 60079-0, UL 60079-1, UL 60079-7
 - Autres normes : ANSI/ISA 12.12.01-2011, ANSI/ISA 61241-0 (12.10.02)-2006, ANSI/ISA 61241-1(12.10.03)-2006
 - Homologation CSA : 025875

Certifications et conformités ATEX/IECEX

- Type certifié : TCe
 - Gaz : Zone 1 et 2
 - Conformité ATEX 2014/34/UE : Ⓢ II 2 G
 - Type de protection : Ex eb IIC Gb
 - Poussières : Zone 21 et 22
 - Conformité ATEX 2014/34/UE : Ⓢ II 2 D
 - Type de protection : Ex tb IIIC Db
- Température de Service : -40 °C à +60 °C (-40 °F à +140 °F)
- Certificat ATEX : LCIE 09 ATEX 3010U
- Certificat IECEX : IECEX LCI 09.0011U
- Indice de Protection suivant EN/IEC 60529 : IP66
- Indice de Protection suivant : IK10

Certification UKEX

- Certificat UKEX : CML 21UKEX3196U

Certification INMETRO

- Certificat INMETRO : BVC 10.0044-U



UR0R
(sur rail)



UR0P
(sur panneau)



UCB
Élément de contact



UD0R
(sur rail)

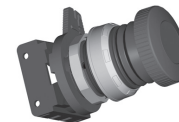

UD0P
(sur panneau)

Dimensions en millimètres (pouces)

Sur Rail

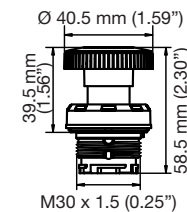

Sur Panneau

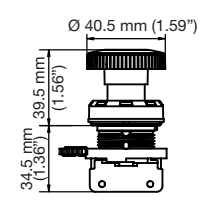

① Le classement des zones dangereuses et l'indice de protection contre la pénétration dépendent du classement et de l'indice des composants optionnels certifiés utilisés.

Unicode™ 2 Accessoires | Bouton Poussoir coup de poing

Composants pour postes de commande à sécurité augmentée

NEC/CEC : Classe I, Division 2, Groupes A, B, C, D | Classe I, Zone 1, AEx de IIC | Classe I, Zone 1, AEx e IIC | Classe II, Division 2, Groupes F, G | Classe III | Type 4X | IP66

ATEX/IECEx : Zones 1 et 2 – 21 et 22

Important : Certifié UKEX, INMETRO

	Poids kg (lb)		Volume dm ³ (po ³)		Emb	Référence catalogue	
	Sur Rail	Sur Panneau	Sur Rail	Sur Panneau		Sur Rail	Sur Panneau
Bouton poussoir coup de poing à impulsion (éléments de contact à commander séparément)							
Étiquette de repère, protection, bouchon obturateur (voir page accessoires).							
Rouge	0,045 (0,099)	0,06 (0,13)	0,26 (15,87)	0,12 (7,32)	1	UR0R	UR0P
Noir	0,045 (0,099)	0,06 (0,13)	0,26 (15,87)	0,12 (7,32)	1	UB0R	UB0P
Bouton poussoir coup de poing pousser-tirer (éléments de contact à commander séparément)							
Étiquette de repère, protection, bouchon obturateur (voir page accessoires).							
Arrêt d'urgence rouge	0,045 (0,099)	0,06 (0,13)	0,12 (7,32)	0,26 (15,87)	1	UD0R	UD0P
Élément de contact 1 pôle							
1 x "F"	0,032 (0,071)		0,06 (3,66)		1	UCB5R	UCB5P
1 x "O"						UCB9R	UCB9P
Pièce de rechange							
Adaptateur de conversion de montage sur rail vers montage sur panneau	0,02 (0,04)		0,08 (4,88)		1		UPMA

Unicode™ 2 Accessoires | Bouton Poussoir coup de poing à clef

Composants pour postes de commande à sécurité augmentée

NEC/CEC : Classe I, Division 2 Groupes A, B, C, D | Classe I, Zone 1, Ex e d IIC Gb | Classe I, Zone 1, AEx e d IIC Gb | Classe II, Division 1, Groupes E, F, G | Classe II, Zone 21, Ex tb IIIC Db | Classe II, Zone 21, AEx t IIIC Db | Classe III, Division 1 | IP6X
ATEX/IECEx : Zones 1 et 2 – 21 et 22

Caractéristiques

- Peut être équipé de 2 éléments de contact série Unicode 2 (UCB)
- Certification ATEX/IECEx.
- Montage sur rail TS35 ou sur panneau.

Matériaux standard

- Corps : plastique thermodurcissable
- Joint : caoutchouc éthylène-propylène-diène monomère (M-class) (EPDM)

Certifications et conformités NEC/CEC

- Type certifié : AUX
 - Température ambiante nominale : -55 °C à +70 °C (-67 °F à +158 °F)
 - Normes UL : UL No. 61010-1 (2e édition), UL 60079-0 (5ème édition 2009), UL 60079-1 (6ème édition 2009), UL 60079-7 (4ème édition 2008), UL 60079-31:2009
 - Homologation UL : E184198
 - Normes CAN/CSA : C22.2 No. 0-10, C22.2 No. 61010-1-04, C22.2 No 213 (2e édition), C22.2 No. 60079-0:07, C22.2 No. 60079-1:07, No. 60079-7:03, No. 60079-31:12, E61241-1-1:02, C22.2 No. 60529:05 (R 2010)
 - Homologation CSA : 2661552
 - Autres normes : ANSI/ISA-12.12.01 (2013), ANSI/ISA-61241-0 (12.10.02)-2006 (R2011), ANSI/ISA-61241-1 (12.10.03)-2006 (R2011), ANSI/IEC 60529-2004

Certifications et conformités ATEX/IECEx

- Type certifié : 05-0003-00
 - Gaz : Zones 1 et 2
 - Conformité ATEX 2014/34/UE : Ⓢ II 2 G
 - Type de protection : Ex eb IIC Gb
 - Poussières : Zones 21 et 22
 - Conformité ATEX 2014/34/UE : Ⓢ II 2 D
 - Type de protection : Ex tb IIIC Db
- Température de service : -55 °C à +70 °C (-67°F à +158 °F)
- Certificat ATEX : CML 13 ATEX 3010U
- Certificat IECEx : IECEx CML 14.0005U
- Indice de protection suivant EN/IEC 60529 : IP66

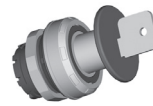

UC0R
(sur rail)

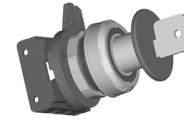

UC0P
(sur panneau)



UCB
(élément de contact)

Dimensions en millimètres (pouces)

Sur Rail

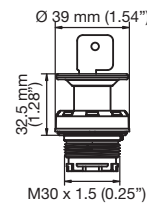

Sur Panneau

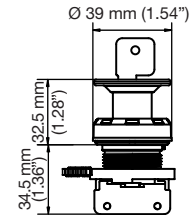

	Poids kg (lb)		Volume dm ³ (po ³)		Emb	Référence catalogue	
	Sur Rail	Sur Panneau	Sur Rail	Sur Panneau		Sur Rail	Sur Panneau
Bouton poussoir coup de poing à clé (Elément de contact à commander séparément)							
Etiquette de repère, protection, bouchon obturateur (voir page accessoires).							
Rouge	0,085 (0,183)	0,096 (0,212)	0,09 (5,49)	0,25 (15,26)	1	UC0R	UC0P
Elément de contact 1 pôle							
1 x "F"			0,06 (3,66)		1	UCB5R	UCB5P
1 x "O"	0,032 (0,071)					UCB9R	UCB9P
Pièce de rechange							
Clé de rechange (type 4A 185)	—		—			SK4A185	SK4A185
Adaptateur de conversion de montage sur rail montage sur panneau	0,02 (0,04)		0,08 (4,88)		1	—	UPMA

Unicode™ 2 Accessoires | Bouton Poussoir à impulsion à clef

Composants pour postes de commande à sécurité augmentée

NEC/CEC : Classe I, Division 2 Groupes A, B, C, D | Classe I, Zone 1, Ex e d IIC Gb | Classe I, Zone 1, AEx e d IIC Gb | Classe II, Division 1, Groupes E, F, G | Classe II, Zone 21, Ex tb IIIC Db |
 Classe II, Zone 21, AEx t IIIC Db | Classe III, Division 1 | IP6X
 ATEX/IECEX : Zones 1 et 2 – 21 et 22

Caractéristiques

- Peut être équipé de 2 éléments de contact série Unicode 2 (UCB)
- Certification ATEX/ IECEX.
- Montage sur rail TS35 ou sur panneau.

Matériaux standard

- Corps : plastique thermodurcissable
- Joint : caoutchouc éthylène-propylène-diène monomère (M-class) (EPDM)

Certifications et conformités NEC/CEC

- Type certifié : AUX
 - Température ambiante nominale : -55 °C à +70 °C (-67 °F à +158 °F)
 - Normes UL : UL No. 61010-1 (2e édition), UL 60079-0 (5ème édition 2009), UL 60079-1 (6ème édition 2009), UL 60079-7 (4ème édition 2008), UL 60079-31:2009
 - Homologation UL : E184198
 - Normes CAN/CSA : C22.2 No. 0-10, C22.2 No. 61010-1-04, C22.2 No 213 (2e édition), C22.2 No. 60079-0:07, C22.2 No. 60079-1:07, No. 60079-7:03, No. 60079-31:12, E61241-1-1:02, C22.2 No. 60529:05 (R 2010)
 - Homologation CSA : 2661552
 - Autres normes : ANSI/ISA-12.12.01 (2013), ANSI/ISA-61241-0 (12.10.02)-2006 (R2011), ANSI/ISA-61241-1 (12.10.03)-2006 (R2011), ANSI/IEC 60529-2004

Certifications et conformités ATEX/IECEX

- Type certifié : 05-0003-00
 - Gaz : Zones 1 et 2
 - Conformité ATEX 2014/34/UE : Ⓢ II 2 G
 - Type de protection : Ex eb IIC Gb
 - Poussières : Zones 21 et 22
 - Conformité ATEX 2014/34/UE : Ⓢ II 2 D
 - Type de protection : Ex tb IIIC Db
- Température de service : -55 °C à +70 °C (-67°F à +158 °F)
- Certificat ATEX : CML 13 ATEX 3010U
- Certificat IECEX : IECEX CML 14.0005U
- Indice de protection suivant EN/IEC 60529 : IP66

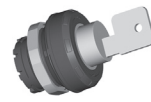

UE0R
(sur rail)



UE0P
(sur panneau)



UCB
(élément de contact)

Dimensions en millimètres (pouces)

Sur Rail

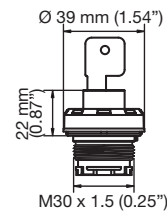

Sur Panneau

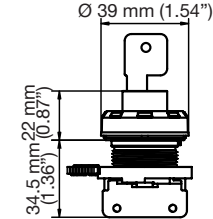

	Poids kg (lb)		Volume dm ³ (po ³)		Emb	Référence catalogue	
	Sur Rail	Sur Panneau	Sur Rail	Sur Panneau		Sur Rail	Sur Panneau
Bouton poussoir à impulsion à clé (Elément de contact à commander séparément)							
Etiquette de repère, protection, bouchon obturateur (voir page accessoires).							
Clé pouvant être retirée dans les deux positions	0,080 (0,176)	0,093 (0,205)	0,08 (4,88)	0,20 (12,20)	1	UE0R	UE0P
Clé pouvant être retirée en position ON	0,080 (0,176)	0,093 (0,205)	0,08 (4,88)	0,20 (12,20)	1	UF0R	UF0P
Clé pouvant être retirée en position OFF	0,080 (0,176)	0,093 (0,205)	0,08 (4,88)	0,20 (12,20)	1	UG0R	UG0P
Elément de contact 1pôle							
1 x "F"					1	UCB5R	UCB5P
1 x "O"	0,032 (0,071)		0,06 (3,66)			UCB9R	UCB9P
Pièces détachées							
Clé de rechange (type 4A 185)	—		—			SK4A185	SK4A185
Adaptateur de conversion de montage sur rail vers montage sur panneau	0,02 (0,04)		0,08 (4,88)		1	—	UPMA

Unicode™ 2 Accessoires | Bouton Tournant

Composants pour postes de commande à sécurité augmentée

NEC/CEC : Classe I, Division 2, Groupes A, B, C, D | Classe I, Zone 1, AEx de IIC | Classe I, Zone 1, AEx e IIC | Classe II, Division 2, Groupes F, G | Classe III | Type 4X/IP66
 ATEX/IECEX : Zones 1 et 2 – 21 et 22
 Important : Certifié UKEX, INMETRO

Caractéristiques

- Peut être équipé de 3 éléments de contact série Unicode 2 (UCB)
- Certification ATEX et IECEX.
- Montage sur rail TS35 ou sur panneau.

Matériaux standard

- Corps : plastique thermodurcissable
- Joint : caoutchouc éthylène-propylène-diène monomère (M-class) (EPDM)

Certifications et conformités NEC/CEC

- Type certifié : TCe
 - Température de fonctionnement : -40 °C à +60 °C (-40 °F à +140 °F)
 - Protection contre la pénétration (solide et liquide) : IP66 et type 4X ①
 - Normes CAN/CSA : C22.2 No. 0-M91, No. 14-05, No. 94-M91, No. 213-M1987, No. 60079-0:07, No. 60079-1:07, No. 60529:05, E60079-7-03, E61241-1-1:02
 - Normes UL : UL 508, UL 50E, UL 60079-0, UL 60079-1, UL 60079-7
 - Autres normes : ANSI/ISA 12.12.01-2011, ANSI/ISA 61241-0 (12.10.02)-2006, ANSI/ISA 61241-1(12.10.03)-2006
 - Homologation CSA : 025875

Certifications et conformités ATEX/IECEX

- Type certifié : TCe
 - Gaz : Zones 1 et 2
 - Conformité ATEX 2014/34/UE ☉ II 2 G
 - Type de protection : Ex eb IIC Gb
 - Poussières : Zones 21 et 22
 - Conformité ATEX 2014/34/UE : ☉ II 2 D
 - Type de protection : Ex tb IIIC Db
- Température de service : -40 °C à +60 °C (-40 °F à +140 °F)
- Certificat ATEX : LCIE 09 ATEX 3010U
- Certificat IECEX : IECEX LCI 09.0011U
- Indice de protection suivant EN/IEC 60529 : IP66
- Résistance mécanique : IK10

Certification UKEX

- Certificat UKEX : CML 21UKEX3196U

Certification INMETRO

- Certificat INMETRO : BVC 10.0044-U



UH0R
(sur rail)



UH0P
(sur panneau)



UCB
(élément de contact)



UJ0R
(sur rail)



UJ0P
(sur panneau)

Dimensions en millimètres (pouces)

Sur Rail

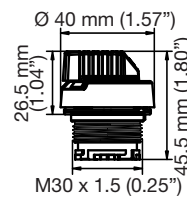

Sur Panneau

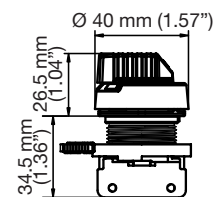

① Le classement des zones dangereuses et l'indice de protection contre la pénétration dépendent du classement et de l'indice des composants optionnels certifiés utilisés.

Unicode™ 2 Accessoires | Bouton Tournant

Composants pour postes de commande à sécurité augmentée

NEC/CEC : Classe I, Division 2, Groupes A, B, C, D | Classe I, Zone 1, AEx de IIC | Classe I, Zone 1, AEx e IIC | Classe II, Division 2, Groupes F, G | Classe III | Type 4X/IP66
 ATEX/IECEX : Zones 1 et 2 – 21 et 22
 Important : Certifié UKEX, INMETRO

	Poids kg (lb)		Volume dm ³ (po ³)		Emb	Référence catalogue	
	Sur Rail	Sur Panneau	Sur Rail	Sur Panneau		Sur Rail	Sur Panneau
Bouton tournant 2 positions (Elément de contact à commander séparément) Étiquette de repère, protection, bouchon obturateur (voir page accessoires).							
Commutateur 2 positions (O-I), 2 positions maintenues	0,038 (0,084)	0,051 (0,112)	0,09 (5,49)	0,22 (13,43)	1	UH0R	UH0P
Bouton tournant 3 positions (Elément de contact à commander séparément) Étiquette de repère, protection, bouchon obturateur (voir page accessoires).							
Commutateur 3 positions I et II position maintenue (I-O-II)	0,038 (0,084)	0,051 (0,112)	0,09 (5,49)	0,22 (13,43)	1	UJ0R	UJ0P
Commutateur 3 positions I et II avec rappel sur O (I->O<-II)	0,038 (0,084)	0,051 (0,112)	0,09 (5,49)	0,22 (13,43)	1	UK0R	UK0P
Commutateur 3 positions I maintenue, II avec rappel sur O (I->O<-II)	0,038 (0,084)	0,051 (0,112)	0,09 (5,49)	0,22 (13,43)	1	UM0R	UM0P
Commutateur 3 positions, I avec rappel sur O, II maintenue (I->O<-II)	0,038 (0,084)	0,051 (0,112)	0,09 (5,49)	0,22 (13,43)	1	UN0R	UN0P
Elément de contact 1 pôle							
1 x "F"	0,032 (0,071)		0,06 (3,66)		1	UCB5R	UCB5P
1 x "O"	0,032 (0,071)		0,06 (3,66)		1	UCB9R	UCB9P
Pièce de rechange							
Adaptateur de conversion de montage sur rail vers montage sur panneau	0,02 (0,04)		0,08 (4,88)		1	—	UPMA

Postes de Commande

Schéma de branchement

UJ0

UJ0	3-4	3-4
I	X	
O		
II		X

"NO" "NO"

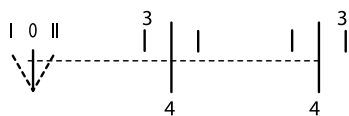

UK0

UK0	3-4	3-4
I	X	
O		X
II		X

"NO" "NO"

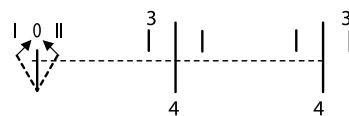

UM0

UM0	1-2	3-4
I		
O	X	
II	X	X

"NC" "NO"

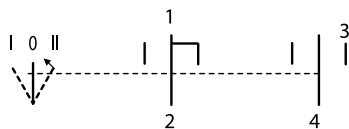

UN0

UN0	1-2	3-4
I	X	X
O	X	
II		

"NC" "NO"

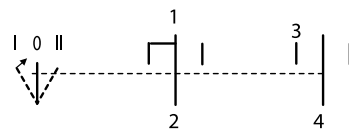

Unicode™ 2 Accessoires | Bouton Pousoir Lumineux

Composants pour postes de commande à sécurité augmentée

NEC/CEC : Classe I, Division 2, Groupes A, B, C, D | Classe I, Zone 1, AEx de IIC | Classe I, Zone 1, AEx e IIC | Classe II, Division 2, Groupes F, G | Classe III | Type 4X | IP66
ATEX/IECEX : Zones 1 et 2 – 21 et 22
Important : Certifié UKEX, INMETRO

Caractéristiques

- Peut être équipé de 2 éléments de contact série Unicode 2 (UCB) — non fourni.
- Certification ATEX et IECEX.
- Montage sur rail TS35 ou sur panneau.
- Lampe led à haute intensité.
- Tension de fonctionnement (Ue) : 12 Vca à 264 Vca, 50/60 Hz et 12 Vcc à 60 Vcc.
- Borne de raccordement : 2,5 mm² (0,004 po²)

Matériaux standard

- Corps : polyamide
- Cabochon : polycarbonate
- Joint : Caoutchouc éthylène-propylène-diène monomère (M-class) (EPDM)

Certifications et conformités NEC/CEC

- Type certifié : TCE
 - Température de fonctionnement : -40 °C à +60 °C (-40 °F à +140 °F)
 - Protection contre la pénétration (solide et liquide) : IP66 et type 4X ①
 - Normes CAN/CSA : C22.2 No. 0-M91, No. 14-05, No. 94-M91, No. 213-M1987, No. 60079-0:07, No. 60079-1:07, No. 60529:05, E60079-7-03, E61241-1-1:02
 - Normes UL : UL 508, UL 50E, UL 60079-0, UL 60079-1, UL 60079-7
 - Autres normes : ANSI/ISA 12.12.01-2011, ANSI/ISA 61241-0 (12.10.02)-2006, ANSI/ISA 61241-1(12.10.03)-2006
 - Homologation CSA : 025875

Certifications et conformités ATEX/IECEX

- Type certifié : TCE (Tête de commande et cabochon).
 - Gaz : Zones 1 et 2
 - Conformité ATEX 2014/34/UE : Ⓢ II 2 G
 - Type de protection : Ex eb IIC Gb
 - Poussières : Zones 21 et 22
 - Conformité ATEX 2014/34/UE : Ⓢ II 2 D
 - Type de protection : Ex tb IIIC Db
 - Température de service : -40 °C à +60 °C (-40 °F à +140 °F)
 - Certificat ATEX : LCIE 09 ATEX 3010U
 - Certificat IECEX : IECEX LCI 09.0011U
 - Indice de protection suivant EN/IEC 60529 : IP66
 - Résistance mécanique : IK10
- Type certifié : UCVe (Éléments de contact et voyants)
 - Gaz : Zones 1 et 2
 - Conformité ATEX 2014/34/UE : Ⓢ II 2 G
 - Type de protection : Ex db eb IIC Gb
 - Température de service : -55 °C à +90 °C (-67 °F à +194 °F)
 - Certificat ATEX : INERIS 20 ATEX 9002U
 - Certificat IECEX : IECEX INE 20.0013U

Certification UKEX

- Type certifié : TCE (Tête de commande et cabochon)
 - Certificat UKEX : CML21UKEX3196U
- Type certifié : UCVe (Éléments de contact et voyants)
 - Certificat UKEX : CML21UKEX1149U

Certification INMETRO

- Type certifié : TCE (Tête de commande et cabochon)
 - Certificat INMETRO : BVC 10.0044-U
- Type certifié : UCVe (Éléments de contact et voyants)
 - Certificat INMETRO : BVC 20.3855-U



ULG0R
(sur rail)



ULG0P
(sur panneau)



UCB
(élément de contact)



U108

① Le classement des zones dangereuses et l'indice de protection contre la pénétration dépendent du classement et de l'indice des composants optionnels certifiés utilisés.

Unicode™ 2 Accessoires | Bouton Poussoir Lumineux

Composants pour postes de commande à sécurité augmentée

NEC/CEC : Classe I, Division 2, Groupes A, B, C, D | Classe I, Zone 1, AEx de IIC | Classe I, Zone 1, AEx e IIC | Classe II, Division 2, Groupes F, G | Classe III | Type 4X | IP66
ATEX/IECEx : Zones 1 et 2 – 21 et 22
Important : Certifié UKEX, INMETRO

	Poids kg (lb)		Volume dm ³ (po ³)		Emb	Référence catalogue	
	Sur Rail	Sur Panneau	Sur Rail	Sur Panneau		Sur Rail	Sur Panneau
Bouton poussoir lumineux à impulsion (Elément de contact à commander séparément)							
Étiquette de repère, protection, bouchon obturateur (voir page accessoires).							
Vert	0,062 (0,137)	0,075 (0,165)	0,26 (15,87)	0,28 (17,09)	1	ULG0R	ULG0P
Rouge	0,062 (0,137)	0,075 (0,165)	0,26 (15,87)	0,28 (17,09)	1	ULR0R	ULR0P
Blanc	0,062 (0,137)	0,075 (0,165)	0,26 (15,87)	0,28 (17,09)	1	ULW0R	ULW0P
Bleu	0,062 (0,137)	0,075 (0,165)	0,26 (15,87)	0,28 (17,09)	1	ULB0R	ULB0P
Jaune	0,062 (0,137)	0,075 (0,165)	0,26 (15,87)	0,28 (17,09)	1	ULY0R	ULY0P
Elément de contact 1 pôle							
1 x "F"	0,032 (0,071)		0,06 (3,66)		1	UCB5R	UCB5P
1 x "O"	0,032 (0,071)		0,06 (3,66)		1	UCB9R	UCB9P
Pièce de rechange							
Adaptateur de conversion de montage sur rail vers montage sur panneau	0,02 (0,04)		0,08 (4,88)		1	—	UPMA
Marquage	Couleur	Poids kg (lb)	Volume dm ³ (po ³)	Emb	Référence catalogue		
Jeu de 5 pastilles de rechange							
(non marqué)	Vert	0,01 (0,02)	0,01 (0,61)	1	UIAG		
(non marqué)	Rouge	0,01 (0,02)	0,01 (0,61)	1	UIAR		
(non marqué)	Jaune	0,01 (0,02)	0,01 (0,61)	1	UIAY		
(non marqué)	Blanc	0,01 (0,02)	0,01 (0,61)	1	UIAW		
(non marqué)	Bleu	0,01 (0,02)	0,01 (0,61)	1	UIAB		
(non marqué)	Noir	0,01 (0,02)	0,01 (0,61)	1	UIAN		
ON	Vert	0,01 (0,02)	0,01 (0,61)	1	UIA01		
OFF	Rouge	0,01 (0,02)	0,01 (0,61)	1	UIA02		
START	Vert	0,01 (0,02)	0,01 (0,61)	1	UIA03		
STOP	Rouge	0,01 (0,02)	0,01 (0,61)	1	UIA04		
MARCHE	Vert	0,01 (0,02)	0,01 (0,61)	1	UIA05		
ARRET	Rouge	0,01 (0,02)	0,01 (0,61)	1	UIA06		
I	Vert	0,01 (0,02)	0,01 (0,61)	1	UIA07		
O	Rouge	0,01 (0,02)	0,01 (0,61)	1	UIA08		

Dimensions en millimètres (pouces)

Sur Rail

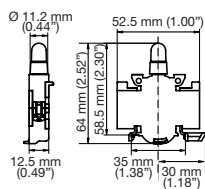
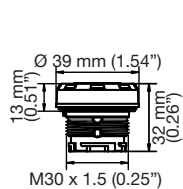

Sur Panneau



Schéma de branchement



Unicode™ 2 Accessoires | Voyants

Composants pour postes de commande à sécurité augmentée

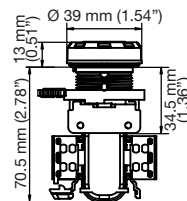
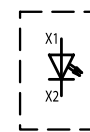
NEC/CEC : Classe I, Division 2, Groupes A, B, C, D | Classe I, Zone 1, AEx de IIC | Classe I, Zone 1, AEx e IIC | Classe II, Division 2, Groupes F, G | Classe III | Type 4X | IP66
ATEX/IECEX : Zones 1 et 2 – 21 et 22
Important : Certifié UKEX, INMETRO

Caractéristiques

- Certification ATEX et IECEX.
- Montage sur rail TS35 ou sur panneau.
- Lampe LED à haute intensité.
- Tension de fonctionnement (Ue) : 12 Vca à 264 Vca, 50/60 Hz et 12 Vcc à 60 Vcc.
- Borne de raccordement : 2,5 mm² (0,004 po²)



UPG0R (sur rail)



UPG0P (sur panneau)

Matériaux standard

- Corps : polyamide
- Cabochon : polycarbonate
- Joint : Caoutchouc éthylène-propylène-diène monomère (M-class) (EPDM)

Certifications et conformités NEC/CEC

- Actuator et Lens : Type certifié : TCe
 - Température de fonctionnement : -40 °C à +60 °C (-40 °F à +140 °F)
 - Protection contre la pénétration (solide et liquide) : IP66 et type 4X ①
 - Normes CAN/CSA : C22.2 No. 0-M91, No. 14-05, No. 94-M91, No. 213-M1987, No. 60079-0:07, No. 60079-1:07, No. 60529:05, E60079-7-03, E61241-1-1:02
 - Normes UL : UL 508, UL 50E, UL 60079-0, UL 60079-1, UL 60079-7
 - Autres normes : ANSI/ISA 12.12.01-2011, ANSI/ISA 61241-0 (12.10.02)-2006, ANSI/ISA 61241-1(12.10.03)-2006
 - Homologation CSA : 025875

Certifications et conformités ATEX/IECEX

- Type certifié : TCe (Tête de commande et cabochon)
 - Gaz : Zones 1 et 2
 - Conformité ATEX 2014/34/UE : Ⓢ II 2 G
 - Type de protection : Ex eb IIC Gb
 - Poussières : Zones 21 et 22
 - Conformité ATEX 2014/34/UE : Ⓢ II 2 D
 - Type de protection : Ex tb IIIC Db
 - Température de service : -40 °C à +60 °C (-40 °F à +140 °F)
 - Certificat ATEX : LCIE 09 ATEX 3010U
 - Certificat IECEX : IECEX LCI 09.0011U
 - Indice de protection suivant EN/IEC 60529 : IP66
 - Résistance mécanique : IK10
- Type certifié : UCVe (Éléments de contact et voyants)
 - Gaz : Zones 1 et 2
 - Conformité ATEX 2014/34/UE : Ⓢ II 2 G
 - Type de protection : Ex db eb IIC Gb
 - Température de service : -55 °C à +90 °C (-67 °F à +194 °F)
 - Certificat ATEX : INERIS 20 ATEX 9002U
 - Certificat IECEX : IECEX INE 20.0013U

Certification UKEX

- Type certifié : TCe (Tête de commande et cabochon)
 - Certificat UKEX : CML 21UKEX3196U
- Type certifié : UCVe (Éléments de contact et voyants)
 - Certificat UKEX : CML 21UKEX1149U

Certification INMETRO

- Type certifié : TCe (Tête de commande et cabochon)
 - Certificat INMETRO : BVC 10.0044-U
- Type certifié : UCVe (Éléments de contact et voyants)
 - Certificat INMETRO : BVC20.3855-U

① Le classement des zones dangereuses et l'indice de protection contre la pénétration dépendent du classement et de l'indice des composants optionnels certifiés utilisés.

Unicode™ 2 Accessoires | Voyants

Composants pour postes de commande à sécurité augmentée

NEC/CEC : Classe I, Division 2, Groupes A, B, C, D | Classe I, Zone 1, AEx e IIC | Classe I, Zone 1, AEx e IIC | Classe II, Division 2, Groupes F, G | Classe III | Type 4X | IP66
 ATEX/IECEX : Zones 1 et 2 – 21 et 22
 Important : Certifié UKEX, INMETRO

	Poids kg (lb)		Volume dm ³ (po ³)		Emb	Référence catalogue	
	Sur Rail	Sur Panneau	Sur Rail	Sur Panneau		Sur Rail	Sur Panneau
Voyant lumineux : 12 Vca à 254 Vca 50/60 Hz, 12 Vcc à 60 Vcc							
Etiquette de repère, protection, bouchon obturateur (voir page accessoires).							
Vert	0,056 (0,123)	0,069 (0,152)	0,29 (17,70)	0,31 (18,92)	1	UPG0R	UPG0P
Rouge	0,056 (0,123)	0,069 (0,152)	0,29 (17,70)	0,31 (18,92)	1	UPR0R	UPR0P
Blanc	0,056 (0,123)	0,069 (0,152)	0,29 (17,70)	0,31 (18,92)	1	UPW0R	UPW0P
Bleu	0,056 (0,123)	0,069 (0,152)	0,29 (17,70)	0,31 (18,92)	1	UPB0R	UPB0P
Jaune	0,056 (0,123)	0,069 (0,152)	0,29 (17,70)	0,31 (18,92)	1	UPY0R	UPY0P
Spare Parts							
Rail à panel mounted conversion adaptor	0,02 (0,04)		0,08 (4,88)		1	—	UPMA
Spare Lenses							
Vert	0,03 (0,06)		0,06 (3,66)		1	UPGL	UPGL
Rouge	0,03 (0,06)		0,06 (3,66)		1	UPRL	UPRL
Blanc	0,03 (0,06)		0,06 (3,66)		1	UPWL	UPWL
Bleu	0,03 (0,06)		0,06 (3,66)		1	UPBL	UPBL
Jaune	0,03 (0,06)		0,06 (3,66)		1	UPYL	UPYL

Dimensions en millimètres (pouces)

Sur Rail

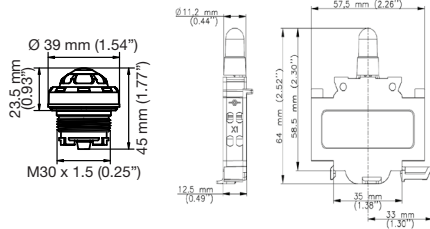

Sur Panneau



Schéma de branchement



Unicode™ 2 Accessoires | Élément de contact 1 pôle

Composants pour postes de commande à sécurité augmentée

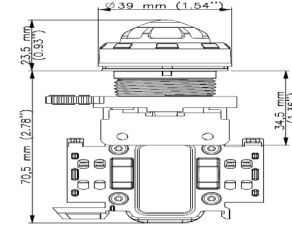
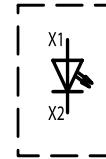
NEC/CEC : Classe I, Division 2, Groupes A, B, C, D | Classe I, Zone 1, AEx de IIC | Classe I, Zone 1, AEx de IIC | Classe II, Division 2, Groupes F, G | Classe III | Type 4X | IP66
ATEX/IECEX : Zones 1 et 2
Important : Certifié UKEX, INMETRO

Caractéristiques

- Certification ATEX et IECEX.
- Montage sur rail TS35.
- Montage sur panneau.
- Élément de contact hautes performances pour faible intensité (moins de 5 mA).
- Tension de fonctionnement (Ue) : 500 Vca — 110 Vcc
- Capacité de commutation :
 - AC12 : 16 Amp/400 Vca
 - AC14 : 10 Amp/400 Vca
 - AC15 : 6 Amp/500 Vca
 - DC13 : 2 Amp/24 Vcc et 1 Amp/110 Vcc
- Borne de raccordement : 2,5 mm² (0,004 po²)

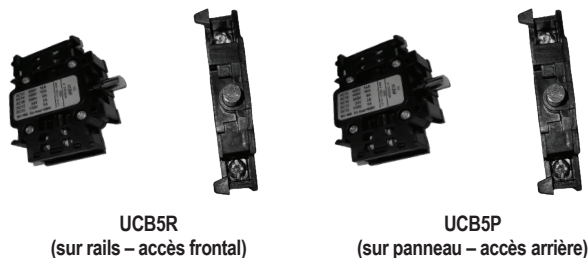

Matériaux standard

- Corps : polyamide
- Contact : alliage d'argent

Certifications et conformités NEC/CEC

- Type certifié : CVe
 - Température de fonctionnement : -40 °C à +75 °C (-40 °F à +167 °F)
 - Protection contre la pénétration (solide et liquide) : IP66 et type 4X ①
 - Normes CAN/CSA : C22.2 No. 0-M91, No. 14-05, No. 94-M91, No. 213-M1987, No. 60079-0:07, No. 60079-1:07, No. 60529:05, E60079-7-03, E61241-1-1:02
 - Normes UL : UL 508, UL 50E, UL 60079-0, UL 60079-1, UL 60079-7
 - Autres normes : ANSI/ISA 12.12.01-2011, ANSI/ISA 61241-0 (12.10.02)-2006, ANSI/ISA 61241-1(12.10.03)-2006
 - Homologation CSA : 025875

Certifications et conformités ATEX/IECEX

- Type certifié : UCVe
 - Gaz : Zones 1 et 2
 - Conformité ATEX 2014/34/UE : Ⓢ II 2 G
 - Type de protection : Ex db eb IIC Gb
 - Température de service : -55 °C à +110 °C (-67 °F à +230 °F)
 - Certificat ATEX : INERIS 20 ATEX 9002U
 - Certificat IECEX : IECEX INE 20.0013U

Certification UKEX

- Certificat UKEX : CML 21UKEX1149U

Certification INMETRO

- Certificat INMETRO : BVC20.3855-U

Dimensions et milimètres (inches)



Schéma de branchement



	Poids kg (lb)	Volume dm ³ (po ³)	Emb	Référence catalogue	
				Sur Rail	Sur Panneau
Élément de contact 1 pôle					
1 x "F"	0,032 (0,071)	0,06 (3,66)	1	UCB5R	UCB5P
1 x "O"	0,032 (0,071)	0,06 (3,66)	1	UCB9R	UCB9P

① Le classement des zones dangereuses et l'indice de protection contre la pénétration dépendent du classement et de l'indice des composants optionnels certifiés utilisés.

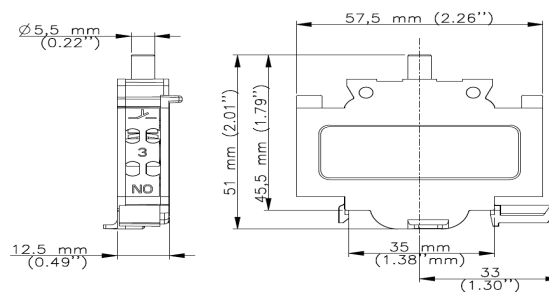
Unicode™ 2 Accessoires | Commutateur 16A

Composants pour postes de commande à sécurité augmentée

ATEX/IECEx : Zones 1 et 2 – 21 et 22
Important : Certifié UKEX, INMETRO

Caractéristiques

- Interrupteur 2, 3, 4, 6 ou 8 pôles :
 - Montage sur rail TS35.
 - Montage sur panneau.
 - Dispositif de cadenassage.
 - Peut être équipé avec un interrupteur et un commutateur
- Capacité de commutation:
 - AC 1, 16 Amp, 690 Vca
 - AC 3, 8 Amp, 500 Vca
 - AC 3, 4 Amp, 690 Vca
 - AC 15, 16 Amp, 415 Vca
 - DC 1, 10 Amp, 24 Vcc
 - DC 1, 6 Amp, 60 Vcc
 - DC 1 : 6 Amp/110 Vcc (2 contacts câblés en série)
 - DC 1 : 6 Amp/220 Vcc (3 contacts en série)
- Raccordement : : 1,5 mm² - 2,5 mm² (0,002 po² - 0,004 po²) (souple), 1,5 mm² - 4 mm² (0,002 po² - 0,006 po²) (rigide)

Matériaux standard

- Corps : polyamide
- Contact : argent

Certifications et conformités ATEX/IECEx ①

- Type certifié : USW16 (Commutateur)
 - Gaz : Zones 1 et 2
 - Conformité ATEX 2014/34/UE : Ⓢ II 2 G
 - Type de protection : Ex db eb IIC Gb
 - Température de service : -55 °C à +90 °C (-67°F à +194 °F)
 - Certificat ATEX : Ex Veritas 21 ATEX 0754U
 - Certificat IECEx : IECEx EXV 21.0003U
- Type certifié : AUXe (manettes)
 - Gaz : Zones 1 et 2
 - Conformité ATEX 2014/34/UE : Ⓢ II 2 G
 - Type de protection : Ex eb IIC Gb
 - Poussières : Zones 21 et 22
 - Conformité ATEX 2014/34/UE : Ⓢ II 2 D
 - Type de protection : Ex tb IIIC Db
 - Température ambiante :
 - -40 °C à +55 °C (-40°F à +131 °F)
 - Certificat ATEX : LCIE 03 ATEX 0012U
 - Certificat IECEx : IECEx LCIE 16.0050U
- Indice de protection suivant EN/IEC 60529 : IP66
- Résistance mécanique : IK10

Certification UKEX

- Certified type : USW16
 - Certificat UKEX : ExVeritas 22UKEX1165U
- Certified type : AUXe (manettes)
 - Certificat UKEX : CML 21UKEX3184U

Certification INMETRO

- Certified type : USW16
 - Certificat INMETRO : BVC22.4133-U
- Certified type : AUXe (manettes)
 - Certificat INMETRO : BVC17.5702-U



US30R
(sur rail)



US30P
(sur panneau)

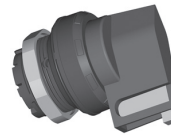

USH
(manette)

① Ces produits sont certifiés uniquement lors qu'ils sont utilisés comme composants assemblés sur panneau en usine.

Unicode™ 2 Accessoires | Commutateur 16A

Composants pour postes de commande à sécurité augmentée

ATEX/IECEX : Zones 1 et 2 – 21 et 22
Important : Certifié UKEX, INMETRO

Commutateurs seuls - Ajouter P pour un montage sur panneau ou R pour un montage sur rail DIN - Exemple US16120056R

	Schéma Number	Schéma de branchement	Référence catalogue	
			Sur Rail	Sur Panneau
Commutateur 2 pôles (manette à commander séparément)				
Commutateur 2 positions 2 pôles	002		US16220002R <i>(former US32R)</i>	US16220002P <i>(former US32P)</i>
Commutateur 2 positions 2 pôles	016		US16220016R <i>(former US30R)</i>	US16220016P <i>(former US30P)</i>
Commutateur 3 positions 2 pôles	027		US16230027R <i>(former US31R)</i>	US16230027P <i>(former US31P)</i>
Commutateur 3 positions 2 pôles à rappel de 135° à 90°	038		US16230038R <i>(former US33R)</i>	US16230038P <i>(former US33P)</i>
Commutateur 3 positions 2 pôles à rappel de 45° à 90°	048		US16230048R <i>(former US34R)</i>	US16230048P <i>(former US34P)</i>
Commutateur 3 ou 4 pôles (manette à commander séparément)				
Commutateur 2 positions 4 pôles	102		US16420102R <i>(former US35R)</i>	US16420102P <i>(former US35P)</i>
Commutateur 3 positions 4 pôles	119		US16430119R <i>(former US36R)</i>	US16430119P <i>(former US36P)</i>
Commutateur 2 positions 4 pôles	106		US16420106R <i>(former US37R)</i>	US16420106P <i>(former US37P)</i>
Commutateur 3 positions 3 pôles à rappel de 45° à 90°	138		US16330138R <i>(former US38R)</i>	US16330138P <i>(former US38P)</i>
Manette cadenassable pour tous les commutateurs			USH	

Unicode™ 2 Accessoires | Commutateur 16A

Composants pour postes de commande à sécurité augmentée

ATEX/IECEx : Zones 1 et 2 – 21 et 22
Important : Certifié UKEX, INMETRO

Commutateurs seuls - Ajouter P pour un montage sur panneau ou R pour un montage sur rail DIN - Exemple US16120056R

Schéma de branchement	Référence catalogue	Schéma de branchement	Référence catalogue
1-pôle 2 positions			
	US16120056_		US16120061_
2-pôles 2 positions			
	US16220002_		US16220015_
	US16220003_		US16220016_
	US16220004_		US16220017_
	US16220005_		US16220018_
	US16220007_		US16220019_
	US16220008_		US16220020_
	US16220009_		US16220021_
	US16220010_		US16220043_
	US16220011_		US16220045_
	US16220012_		US16220053_
	US16220013_		US16220073_
	US16220014_		US16220074_
2-pôles 3 positions			
	US16230022_		US16230025_
	US16230023_		US16230026_
	US16230024_		US16230027_

Unicode™ 2 Accessoires | Commutateur 16A

Composants pour postes de commande à sécurité augmentée

ATEX/IECEx : Zones 1 et 2 – 21 et 22
Important : Certifié UKEX, INMETRO

Commutateurs seuls - Ajouter P pour un montage sur panneau ou R pour un montage sur rail DIN - Exemple US16120056R

Schéma de branchement	Référence catalogue	Schéma de branchement	Référence catalogue
2-pôles 3 positions			
	US16230028_		US16230050_
	US16230029_		US16230051_
	US16230030_		US16230052_
	US16230031_		US16230054_
	US16230032_		US16230055_
	US16230038_		US16230059_
	US16230039_		US16230068_
	US16230040_		US16230070_
	US16230041_		US16230071_
	US16230042_		US16230072_
	US16230046_		US16230075_
	US16230047_		US16230076_
	US16230048_		US16230087_
	US16230049_		US16239002_

Postes de Commande

Unicode™ 2 Accessoires | Commutateur 16A

Composants pour postes de commande à sécurité augmentée

ATEX/IECEx : Zones 1 et 2 – 21 et 22
Important : Certifié UKEX, INMETRO

Commutateurs seuls - Ajouter P pour un montage sur panneau ou R pour un montage sur rail DIN - Exemple US16120056R

Schéma de branchement	Référence catalogue	Schéma de branchement	Référence catalogue
2-pôles 4 positions			
	US16240044_		US16240062_
	US16240057_		US16240065_
	US16240058_		US16240084_
2-pôles 8 positions			
	US16280036_	—	—
3-pôles 2 positions			
	US16320122_		US16321153_
3-pôles 3 positions			
	US16330136_		US16331112_
	US16330138_		US16331120_
	US16330144_		US16331142_
	US16330145_		US16331155_
	US16330161_		US16331171_
	US16330167_		US16331202_
	US16330199_		US16331209_
	US16331109_		US16331210_

Unicode™ 2 Accessoires | Commutateur 16A

Composants pour postes de commande à sécurité augmentée

ATEX/IECEx : Zones 1 et 2 – 21 et 22
Important : Certifié UKEX, INMETRO

Commutateurs seuls - Ajouter P pour un montage sur panneau ou R pour un montage sur rail DIN - Exemple US16120056R

Schéma de branchement	Référence catalogue	Schéma de branchement	Référence catalogue
3-pôles 3 positions			
	US16331230_	—	—
3-pôles 4 positions			
	US16340146_		US16340183_
	US16340168_		US16341119_
	US16340178_		US16341145_
	US16340181_		US16341151_
4-pôles 2 positions			
	US16420102_		US16420137_
	US16420103_		US16420152_
	US16420104_		US16420154_
	US16420105_		US16420173_
	US16420106_		US16421105_
	US16420107_		US16421122_
	US16420116_		US16421147_
	US16420134_		US16421162_
	US16420135_		US16421234_
4-pôles 3 positions			
	US16430111_		US16430113_
	US16430112_		US16430114_

Postes de Commande

Unicode™ 2 Accessoires | Commutateur 16A

Composants pour postes de commande à sécurité augmentée

ATEX/IECEx : Zones 1 et 2 – 21 et 22
Important : Certifié UKEX, INMETRO

Commutateurs seuls - Ajouter P pour un montage sur panneau ou R pour un montage sur rail DIN - Exemple US16120056R

Schéma de branchement	Référence catalogue	Schéma de branchement	Référence catalogue
	US16430118_		US16430169_
	US16430119_		US16430170_
	US16430120_		US16430175_
	US16430121_		US16430176_
	US16430127_		US16430180_
	US16430129_		US16431103_
	US16430131_		US16431104_
	US16430132_		US16431106_
	US16430133_		US16431108_
	US16430139_		US16431111_
	US16430140_		US16431113_
	US16430153_		US16431116_
	US16430157_		US16431125_
	US16430158_		US16431129_
	US16430159_		US16431134_
	US16430160_		US16431138_
	US16430162_		US16431159_

Unicode™ 2 Accessoires | Commutateur 16A

Composants pour postes de commande à sécurité augmentée

ATEX/IECEx : Zones 1 et 2 – 21 et 22
Important : Certifié UKEX, INMETRO

Commutateurs seuls - Ajouter P pour un montage sur panneau ou R pour un montage sur rail DIN - Exemple US16120056R

Schéma de branchement	Référence catalogue	Schéma de branchement	Référence catalogue
4-pôles 3 positions			
	US16431165_		US16431206_
	US16431166_		US16431208_
	US16431167_		US16431213_
	US16431172_		US16431215_
	US16431173_		US16431217_
	US16431174_		US16431220_
	US16431176_		US16431222_
	US16431178_		US16431225_
	US16431179_		US16431226_
	US16431201_		US16431232_
	US16431203_		US16439001_
4-pôles 4 positions			
	US16440110_		US16440147_
	US16440123_		US16440148_
	US16440130_		US16440150_
	US16440143_		US16440151_

Postes de Commande

Unicode™ 2 Accessoires | Commutateur 16A

Composants pour postes de commande à sécurité augmentée

ATEX/IECEx : Zones 1 et 2 – 21 et 22
Important : Certifié UKEX, INMETRO

Commutateurs seuls - Ajouter P pour un montage sur panneau ou R pour un montage sur rail DIN - Exemple US16120056R

Schéma de branchement	Référence catalogue	Schéma de branchement	Référence catalogue
	US16440155_		US16441128_
	US16440156_		US16441132_
	US16440164_		US16441133_
	US16440171_		US16441136_
	US16440198_		US16441139_
	US16440608_		US16441143_
	US16440611_		US16441144_
	US16440614_		US16441146_
	US16441102_		US16441154_
	US16441114_		US16441156_
	US16441115_		US16441163_
	US16441124_		US16441164_
	US16441127_		US16441168_

Unicode™ 2 Accessoires | Commutateur 16A

Composants pour postes de commande à sécurité augmentée

ATEX/IECEx : Zones 1 et 2 – 21 et 22
 Important : Certifié UKEX, INMETRO

Commutateurs seuls - Ajouter P pour un montage sur panneau ou R pour un montage sur rail DIN - Exemple US16120056R

Schéma de branchement	Référence catalogue	Schéma de branchement	Référence catalogue
4-pôles 4 positions			
	US16441169_		US16441211_
	US16441180_		US16441212_
	US16441204_		US16441219_
	US16441205_		US16441224_
	US16441207_		US16441229_
4-pôles 5 positions			
	US16451110_		US16451235_

Unicode™ 2 Accessoires | Commutateur 16A

Composants pour postes de commande à sécurité augmentée

ATEX/IECEx : Zones 1 et 2 – 21 et 22
 Important : Certifié UKEX, INMETRO

Dimensions en millimètres (pouces)

Commutateur 16A

2-pôles

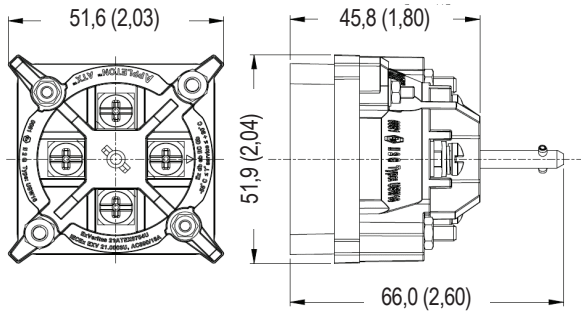

3- et 4-pôles

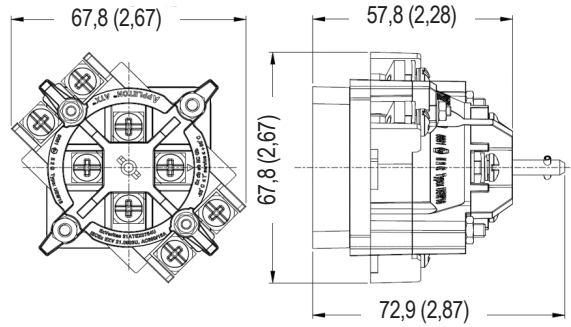

6-pôles

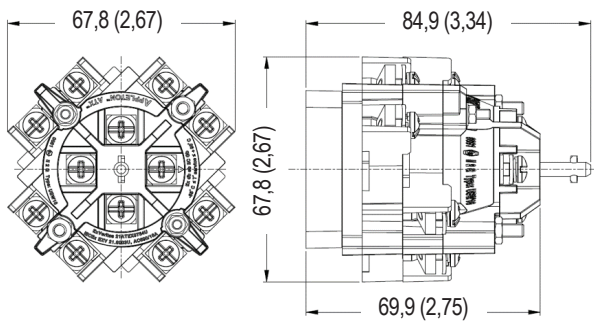

8-pôles

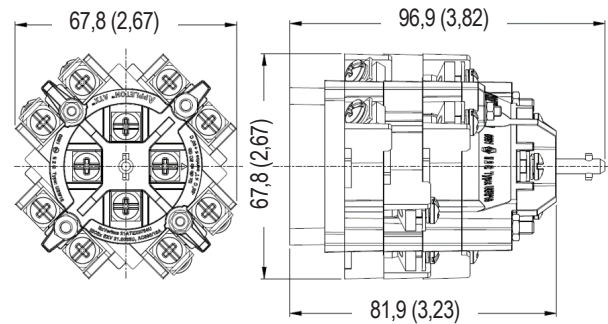

Manette USH

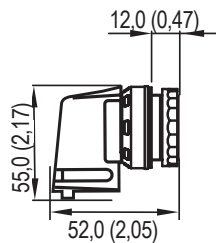

Unicode™ 2 Accessoires | Accessoires

Composants pour postes de commande à sécurité augmentée

ATEX/IECEx : Zones 1 et 2 – 21 et 22
Important : Certifié UKEX, INMETRO

Étiquettes de repère — Jeu de 10

Étiquette autocollante vierge Gravoply 58 mm x 18 mm (2,29 po x 0,71 po).

Couleur	Référence catalogue
Blanc (lettres noires)	UNPW
Jaune (lettres noires)	UNPY
Rouge (lettres blanches)	UNPR
Bleu (lettres blanches)	UNPB
Noir (lettres blanches)	UNPN
Vert (lettres blanches)	UNPG

Étiquette de repère standard

Deux taille disponible. Gravoply jaune autocollante (lettres noires).

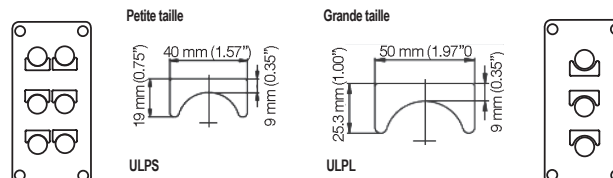

Pastille pour bouchon poussoir — Jeu de 5

Marquage	Couleur	Référence catalogue
(non marqué)	Vert	UIAG
(non marqué)	Rouge	UIAR
(non marqué)	Jaune	UIAY
(non marqué)	Blanc	UIAW
(non marqué)	Bleu	UIAB
(non marqué)	Noir	UIAN
ON	Vert	UIA01
OFF	Rouge	UIA02
START	Vert	UIA03
STOP	Rouge	UIA04
MARCHE	Vert	UIA05
ARRET	Rouge	UIA06
I	Vert	UIA07
O	Rouge	UIA08

Pastille pour bouton poussoir lumineux — Set of 5

Marquage	Couleur	Référence catalogue
(non marqué)	Vert	UILG
(non marqué)	Rouge	UILR
(non marqué)	Jaune	UILY
(non marqué)	Blanc	UILW
(non marqué)	Bleu	UILB
ON	Vert	UIL01
OFF	Rouge	UIL02
START	Vert	UIL03
STOP	Rouge	UIL04
MARCHE	Vert	UIL05
ARRET	Rouge	UIL06
I	Vert	UIL07
O	Rouge	UIL08

Clé de rechange

Pour tous les boutons à clé.







Description	Référence catalogue
Clé de rechange type 4 A 185	SK4A185

Text	Référence catalogue	
	Petite	Grande
Blanc (Jeu de 10)	ULPS	ULPL
ON	ULPSA01	ULPLA01
OFF	ULPSA02	ULPLA02
FORWARD	ULPSA03	ULPLA03
REVERSE	ULPSA04	ULPLA04
JOG	ULPSA05	ULPLA05
RUN	ULPSA06	ULPLA06
START	ULPSA07	ULPLA07
STOP	ULPSA08	ULPLA08
UP	ULPSA09	ULPLA09
DOWN	ULPSA10	ULPLA10
FAST	ULPSA11	ULPLA11
SLOW	ULPSA12	ULPLA12
RAISE	ULPSA13	ULPLA13
LOWER	ULPSA14	ULPLA14
OPEN	ULPSA15	ULPLA15
CLOSE	ULPSA16	ULPLA16
LOW	ULPSA17	ULPLA17
HIGH	ULPSA18	ULPLA18
TEST	ULPSA19	ULPLA19
RESET	ULPSA20	ULPLA20
EMERGENCY STOP	ULPSA21	ULPLA21
MARCHE	ULPSA22	ULPLA22
ARRET	ULPSA23	ULPLA23
ARRET D'URGENCE	ULPSA24	ULPLA24
HAUT	ULPSA25	ULPLA25
BAS	ULPSA26	ULPLA26
O—I	ULPSH01	ULPLH01
ON—OFF	ULPSH02	ULPLH02
START—STOP	ULPSH03	ULPLH03
STOP—START	ULPSH04	ULPLH04
HAND—AUTO	ULPSH05	ULPLH05
MANU—AUTO	ULPSH06	ULPLH06
FORWARD—REVERSE	ULPSH07	ULPLH07
REMOTE—LOCAL	ULPSH08	ULPLH08
MARCHE—ARRET	ULPSH09	ULPLH09
I—O—II	ULPSJ01	ULPLJ01
OFF—O—ON	ULPSJ02	ULPLJ02
START—NORMAL—STOP	ULPSJ03	ULPLJ03
HAND—OFF—AUTO	ULPSJ04	ULPLJ04
MANU—O—AUTO	ULPSJ05	ULPLJ05
FORWARD—OFF—REVERSE	ULPSJ06	ULPLJ06
LOCAL—REMOTE—AUTO	ULPSJ07	ULPLJ07
LOCAL—O—REMOTE	ULPSJ08	ULPLJ08
MARCHE—NORMAL—ARRET	ULPSJ09	ULPLJ09

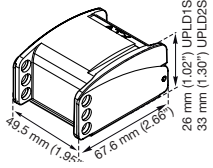
Unicode™ 2 Accessoires | Accessoires

Composants pour postes de commande à sécurité augmentée

ATEX/IECEx : Zones 1 et 2 – 21 et 22
 Important : Certifié UKEX, INMETRO

	Description	Référence catalogue
	<p>Dispositif de protection jaune</p> <p>Protection pour bouton coup de poing d'arrêt d'urgence</p>	<p>098657</p>
	<p>Capot de protection cadenassable</p> <p>Stainless steel et plastic cover, capacity : 3 padlocks, 6 mm (0,24 po) maximum diameter (not supplied)</p> <p>Pour bouton poussoir et bouton tournant  </p> <p>Pour bouton coup de poing </p>	<p>UPLD1S</p> <p>UPLD2S</p>
	<p>Bouchon obturateur</p> <p>Pour perçage — 30,5 mm (1,2 po) de diamètre</p>	<p>UBP</p>
	<p>Adaptateur</p> <p>Adaptateur de conversion de montage sur rail vers montage sur panneau</p>	<p>UPMA</p>

Unicode™ 2 Accessoires | Ampèremètres

Composants pour postes de commande à sécurité augmentée

ATEX/IECEx : Zones 1 et 2
Important : Certifié UKEX, INMETRO

Applications

- Convient aux enveloppes Ex e pour l'équipement de commande dans le processus industriel.

Caractéristiques

- Version sur panneau et version avec support métallique en taille 48x48 mm (1,89x1,89 po).
- Version sur panneau et version rail DIN (TS35) en taille 72x72 mm (2,83x2,83 po).

Technical Data

- Tension nominale : 300 V pour la taille 48x48 mm (1,89x1,89 po) et pour la taille 72x72 mm (2,83x2,83 po).
- Fréquence : 45 à 65 at 400 Hz
- Consommation : 0,4 VA pour 1A et 0,6 pour 5A
- Surcharge permanente : 1,2 In à 1,6
- Surcharge instantanée : 10 In/5s
- Borne de raccordement : bornes M4 pour la taille 48x48 mm (1,89x1,89 po); M5 pour 72x72 mm (2,83x2,83 po)
- Raccordement direct : jusqu'à 2,5 mm² (0,10 po²)
- Connexions by lugs : jusqu'à 4 mm² (0,16 po²)



AC Ampère-mètre

Certifications et conformités ATEX/IECEx

- Type certifié : U2AE
 - Gaz : Zones 1 et 2
 - Conformité ATEX 2014/34/UE : Ⓢ II 2 G
 - Type de protection : Ex eb IIC Gb
 - Température de service : -25°C à +80°C (-13°F à + 176°F)
- Certificat ATEX : LCIE 13 ATEX 3074U
- Certificat IECEx : IECEx LCIE 13.0059U

Certification UKEX

- Certificat UKEX : CML 21UKEX3198U

Certification INMETRO

- Certificat INMETRO : BVC22.4128-U

AC Ampère-mètre — 48 mm x 48 mm (1,89 po x 1,89 po)

Raccordement sur transformateur de courant — Déviation de 90° — Index ajustable rouge — Classe de précision 1,5 — Fût carré

Description	Poids kg (lb)	Volume dm ³ (po ³)	Référence catalogue
Sur Rail			
Pour T.I. 1A 2 x In avec échelle 0-1-2	0,1 (0,22)	0,3 (18,3)	U2AE48C1F2JR
Pour T.I. 1A 3 x In avec échelle 0-1-3	0,1 (0,22)	0,3 (18,3)	U2AE48C1F3JR
Pour T.I. 1A 5 x In avec échelle 0-1-5	0,1 (0,22)	0,3 (18,3)	U2AE48C1F5JR
Pour T.I. 1A 6 x In avec échelle 0-1-6	0,1 (0,22)	0,3 (18,3)	U2AE48C1F6JR
Pour T.I. 5A 2 x In avec échelle 0-5-10	0,1 (0,22)	0,3 (18,3)	U2AE48C5F2JR
Pour T.I. 5A 3 x In avec échelle 0-5-15	0,1 (0,22)	0,3 (18,3)	U2AE48C5F3JR
Pour T.I. 5A 5 x In avec échelle 0-5-25	0,1 (0,22)	0,3 (18,3)	U2AE48C5F5JR
Pour T.I. 5A 6 x In avec échelle 0-5-30	0,1 (0,22)	0,3 (18,3)	U2AE48C5F6JR
Sur Panneau			
Pour T.I. 1A 2 x In avec échelle 0-1-2	0,1 (0,22)	0,3 (18,3)	U2AE48C1F2JP
Pour T.I. 1A 3 x In avec échelle 0-1-3	0,1 (0,22)	0,3 (18,3)	U2AE48C1F3JP
Pour T.I. 1A 5 x In avec échelle 0-1-5	0,1 (0,22)	0,3 (18,3)	U2AE48C1F5JP
Pour T.I. 1A 6 x In avec échelle 0-1-6	0,1 (0,22)	0,3 (18,3)	U2AE48C1F6JP
Pour T.I. 5A 2 x In avec échelle 0-5-10	0,1 (0,22)	0,3 (18,3)	U2AE48C5F2JP
Pour T.I. 5A 3 x In avec échelle 0-5-15	0,1 (0,22)	0,3 (18,3)	U2AE48C5F3JP
Pour T.I. 5A 5 x In avec échelle 0-5-25	0,1 (0,22)	0,3 (18,3)	U2AE48C5F5JP
Pour T.I. 5A 6 x In avec échelle 0-5-30	0,1 (0,22)	0,3 (18,3)	U2AE48C5F6JP
Fenêtre pour ampère-mètre 48 mm x 48 mm (1,89 po x 1,89 po)			
	0,1 (0,22)	0,4 (24,4)	CA48W

Unicode™ 2 Accessoires | Ampèremètres

Composants pour postes de commande à sécurité augmentée

ATEX/IECEx : Zones 1 et 2
Important : Certifié UKEX, INMETRO

AC Ampèremètre — 72 mm x 72 mm (2,83 po x 2,83 po)

Raccordement sur transformateur de courant — Déviation de 90° — Index ajustable rouge — Classe de précision 1,5 — Fût carré

Description	Poids kg (lb)	Volume dm ³ (po ³)	Référence catalogue
Sur Rail			
Pour T.I. 1A 2 x In avec échelle 0-1-2	0,2 (0,44)	0,6 (36,6)	U2AE72C1F2JR
Pour T.I. 1A 3 x In avec échelle 0-1-3	0,2 (0,44)	0,6 (36,6)	U2AE72C1F3JR
Pour T.I. 1A 5 x In avec échelle 0-1-5	0,2 (0,44)	0,6 (36,6)	U2AE72C1F5JR
Pour T.I. 1A 6 x In avec échelle 0-1-6	0,2 (0,44)	0,6 (36,6)	U2AE72C1F6JR
Pour T.I. 5A 2 x In avec échelle 0-5-10	0,2 (0,44)	0,6 (36,6)	U2AE72C5F2JR
Pour T.I. 5A 3 x In avec échelle 0-5-15	0,2 (0,44)	0,6 (36,6)	U2AE72C5F3JR
Pour T.I. 5A 5 x In avec échelle 0-5-25	0,2 (0,44)	0,6 (36,6)	U2AE72C5F5JR
Pour T.I. 5A 6 x In avec échelle 0-5-30	0,2 (0,44)	0,6 (36,6)	U2AE72C5F6JR
Sur Panneau			
Pour T.I. 1A 2 x In avec échelle 0-1-2	0,2 (0,44)	0,6 (36,6)	U2AE72C1F2JP
Pour T.I. 1A 3 x In avec échelle 0-1-3	0,2 (0,44)	0,6 (36,6)	U2AE72C1F3JP
Pour T.I. 1A 5 x In avec échelle 0-1-5	0,2 (0,44)	0,6 (36,6)	U2AE72C1F5JP
Pour T.I. 1A 6 x In avec échelle 0-1-6	0,2 (0,44)	0,6 (36,6)	U2AE72C1F6JP
Pour T.I. 5A 2 x In avec échelle 0-5-10	0,2 (0,44)	0,6 (36,6)	U2AE72C5F2JP
Pour T.I. 5A 3 x In avec échelle 0-5-15	0,2 (0,44)	0,6 (36,6)	U2AE72C5F3JP
Pour T.I. 5A 5 x In avec échelle 0-5-25	0,2 (0,44)	0,6 (36,6)	U2AE72C5F5JP
Pour T.I. 5A 6 x In avec échelle 0-5-30	0,2 (0,44)	0,6 (36,6)	U2AE72C5F6JP
Fenêtre pour ampèremètre 72 mm x 72 mm (2,83 po x 2,83 po)	0,2 (0,44)	0,6 (36,6)	CA72W

Dimensions en millimètres (pouces)

ATEX/IECEx Ampèremètre 48 mm x 48 mm (1,89 po x 1,89 po)

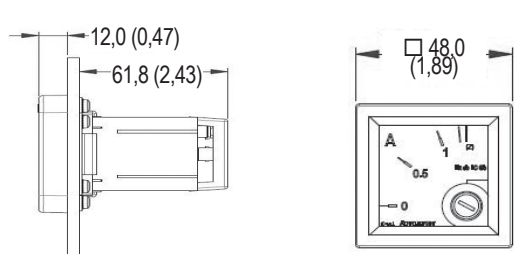

Fenêtre pour ampèremètre

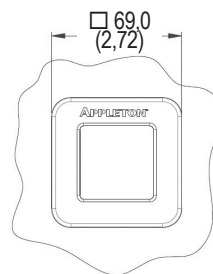

Informations sur le perçage

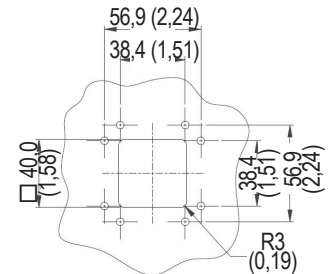

AC Ampèremètre — 72 mm x 72 mm (2,83 po x 2,83 po)

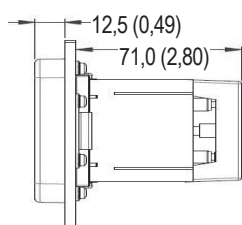

Fenêtre pour ampèremètre

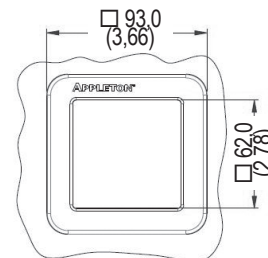

Informations sur le perçage

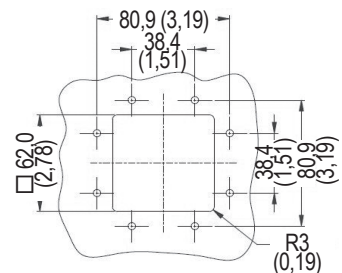

Unicode™ 2 Accessoires | Ampèremètres

Composants pour postes de commande à sécurité augmentée

ATEX/IECEx : Zones 1 et 2
Important : Certifié UKEX, INMETRO

Cadrons interchangeable pour Ampèremètres ATEX/IECEx 48 mm x 48 mm (1,89 po x 1,89 po) ①

Echelle	Référence catalogue	Echelle	Référence catalogue	Echelle	Référence catalogue
Transformateur de courant 1 A, 2 x In		Transformateur de courant 1 A, 6 x In		Transformateur de courant 5 A, 5 x In	
0 - 5 - 10	A 18442Q51-101	0 - 5 - 30	A 18442Q54-101	0 - 5 - 25	A 18442Q53-501
0 - 10 - 20	A 18442Q51-102	0 - 10 - 60	A 18442Q54-102	0 - 10 - 50	A 18442Q53-502
0 - 15 - 30	A 18442Q51-103	0 - 15 - 90	A 18442Q54-103	0 - 15 - 75	A 18442Q53-503
0 - 20 - 40	A 18442Q51-104	0 - 20 - 120	A 18442Q54-104	0 - 20 - 100	A 18442Q53-504
0 - 25 - 50	A 18442Q51-105	0 - 25 - 150	A 18442Q54-105	0 - 25 - 125	A 18442Q53-505
0 - 30 - 60	A 18442Q51-106	0 - 30 - 180	A 18442Q54-106	0 - 30 - 150	A 18442Q53-506
0 - 40 - 80	A 18442Q51-107	0 - 40 - 240	A 18442Q54-107	0 - 40 - 200	A 18442Q53-507
0 - 50 - 100	A 18442Q51-108	0 - 50 - 300	A 18442Q54-108	0 - 50 - 250	A 18442Q53-508
0 - 60 - 120	A 18442Q51-109	0 - 60 - 360	A 18442Q54-109	0 - 60 - 300	A 18442Q53-509
0 - 75 - 150	A 18442Q51-110	0 - 75 - 450	A 18442Q54-110	0 - 75 - 375	A 18442Q53-510
0 - 100 - 200	A 18442Q51-111	0 - 100 - 600	A 18442Q54-111	0 - 100 - 500	A 18442Q53-511
0 - 125 - 250	A 18442Q51-112	0 - 125 - 750	A 18442Q54-112	0 - 125 - 625	A 18442Q53-512
0 - 150 - 300	A 18442Q51-113	0 - 150 - 900	A 18442Q54-113	0 - 150 - 750	A 18442Q53-513
0 - 200 - 400	A 18442Q51-114	0 - 200 - 1200	A 18442Q54-114	0 - 200 - 1000	A 18442Q53-514
0 - 250 - 500	A 18442Q51-115	0 - 250 - 1500	A 18442Q54-115	0 - 250 - 1250	A 18442Q53-515
Transformateur de courant 1 A, 3 x In		Transformateur de courant 5 A, 2 x In		Transformateur de courant 5 A, 6 x In	
0 - 5 - 15	A 18442Q52-101	0 - 5 - 10	A 18442Q52-501	0 - 5 - 30	A 18442Q54-501
0 - 10 - 30	A 18442Q52-102	0 - 10 - 20	A 18442Q52-502	0 - 10 - 60	A 18442Q54-502
0 - 15 - 45	A 18442Q52-103	0 - 15 - 30	A 18442Q52-503	0 - 15 - 90	A 18442Q54-503
0 - 20 - 60	A 18442Q52-104	0 - 20 - 40	A 18442Q52-504	0 - 20 - 120	A 18442Q54-504
0 - 25 - 75	A 18442Q52-105	0 - 25 - 50	A 18442Q52-505	0 - 25 - 150	A 18442Q54-505
0 - 30 - 90	A 18442Q52-106	0 - 30 - 60	A 18442Q52-506	0 - 30 - 180	A 18442Q54-506
0 - 40 - 120	A 18442Q52-107	0 - 40 - 80	A 18442Q52-507	0 - 40 - 240	A 18442Q54-507
0 - 50 - 150	A 18442Q52-108	0 - 50 - 100	A 18442Q52-508	0 - 50 - 300	A 18442Q54-508
0 - 60 - 180	A 18442Q52-109	0 - 60 - 120	A 18442Q52-509	0 - 60 - 360	A 18442Q54-509
0 - 75 - 225	A 18442Q52-110	0 - 75 - 150	A 18442Q52-510	0 - 75 - 450	A 18442Q54-510
0 - 100 - 300	A 18442Q52-111	0 - 100 - 200	A 18442Q52-511	0 - 100 - 600	A 18442Q54-511
0 - 125 - 375	A 18442Q52-112	0 - 125 - 250	A 18442Q52-512	0 - 125 - 750	A 18442Q54-512
0 - 150 - 450	A 18442Q52-113	0 - 150 - 300	A 18442Q52-513	0 - 150 - 900	A 18442Q54-513
0 - 200 - 600	A 18442Q52-114	0 - 200 - 400	A 18442Q52-514	0 - 200 - 1200	A 18442Q54-514
0 - 250 - 750	A 18442Q52-115	0 - 250 - 500	A 18442Q52-515	0 - 250 - 1500	A 18442Q54-515
Transformateur de courant 1 A, 5 x In		Transformateur de courant 5 A, 3 x In			
0 - 5 - 25	A 18442Q53-101	0 - 5 - 15	A 18442Q52-501		
0 - 10 - 50	A 18442Q53-102	0 - 10 - 30	A 18442Q52-502		
0 - 15 - 75	A 18442Q53-103	0 - 15 - 45	A 18442Q52-503		
0 - 20 - 100	A 18442Q53-104	0 - 20 - 60	A 18442Q52-504		
0 - 25 - 125	A 18442Q53-105	0 - 25 - 75	A 18442Q52-505		
0 - 30 - 150	A 18442Q53-106	0 - 30 - 90	A 18442Q52-506		
0 - 40 - 200	A 18442Q53-107	0 - 40 - 120	A 18442Q52-507		
0 - 50 - 250	A 18442Q53-108	0 - 50 - 150	A 18442Q52-508		
0 - 60 - 300	A 18442Q53-109	0 - 60 - 180	A 18442Q52-509		
0 - 75 - 375	A 18442Q53-109	0 - 75 - 225	A 18442Q52-510		
0 - 100 - 500	A 18442Q53-111	0 - 100 - 300	A 18442Q52-511		
0 - 125 - 625	A 18442Q53-112	0 - 125 - 375	A 18442Q52-512		
0 - 150 - 750	A 18442Q53-113	0 - 150 - 450	A 18442Q52-513		
0 - 200 - 1000	A 18442Q53-114	0 - 200 - 600	A 18442Q52-514		
0 - 250 - 1250	A 18442Q53-115	0 - 250 - 750	A 18442Q52-515		

① La liste de cadrons n'est pas exhaustive. Veuillez consulter le service cotation pour plus d'options.

Unicode™ 2 Accessoires | Ampèremètres

Composants pour postes de commande à sécurité augmentée

ATEX/IECEx : Zones 1 et 2
Important : Certifié UKEX, INMETRO

Cadrons interchangeable pour Ampèremètres ATEX/IECEx 72 mm x 72 mm (2,83 po x 2,83 po) ①

Echelle	Référence catalogue	Echelle	Référence catalogue	Echelle	Référence catalogue
Transformateur de courant 1 A, 2 x In		Transformateur de courant 1 A, 6 x In		Transformateur de courant 5 A, 5 x In	
0 - 5 - 10	A 18442P21-101	0 - 5 - 30	A 18442P24-101	0 - 5 - 25	A 18442P23-501
0 - 10 - 20	A 18442P21-102	0 - 10 - 60	A 18442P24-102	0 - 10 - 50	A 18442P23-502
0 - 15 - 30	A 18442P21-103	0 - 15 - 90	A 18442P24-103	0 - 15 - 75	A 18442P23-503
0 - 20 - 40	A 18442P21-104	0 - 20 - 120	A 18442P24-104	0 - 20 - 100	A 18442P23-504
0 - 25 - 50	A 18442P21-105	0 - 25 - 150	A 18442P24-105	0 - 25 - 125	A 18442P23-505
0 - 30 - 60	A 18442P21-106	0 - 30 - 180	A 18442P24-106	0 - 30 - 150	A 18442P23-506
0 - 40 - 80	A 18442P21-107	0 - 40 - 240	A 18442P24-107	0 - 40 - 200	A 18442P23-507
0 - 50 - 100	A 18442P21-108	0 - 50 - 300	A 18442P24-108	0 - 50 - 250	A 18442P23-508
0 - 60 - 120	A 18442P21-109	0 - 60 - 360	A 18442P24-109	0 - 60 - 300	A 18442P23-509
0 - 75 - 150	A 18442P21-110	0 - 75 - 450	A 18442P24-110	0 - 75 - 375	A 18442P23-510
0 - 100 - 200	A 18442P21-111	0 - 100 - 600	A 18442P24-111	0 - 100 - 500	A 18442P23-511
0 - 125 - 250	A 18442P21-112	0 - 125 - 750	A 18442P24-112	0 - 125 - 625	A 18442P23-512
0 - 150 - 300	A 18442P21-113	0 - 150 - 900	A 18442P24-113	0 - 150 - 750	A 18442P23-513
0 - 200 - 400	A 18442P21-114	0 - 200 - 1200	A 18442P24-114	0 - 200 - 1000	A 18442P23-514
0 - 250 - 500	A 18442P21-115	0 - 250 - 1500	A 18442P24-115	0 - 250 - 1250	A 18442P23-515
Transformateur de courant 1 A, 3 x In		Transformateur de courant 5 A, 2 x In		Transformateur de courant 5 A, 6 x In	
0 - 5 - 15	A 18442P22-101	0 - 5 - 10	A 18442P21-501	0 - 5 - 30	A 18442P24-501
0 - 10 - 30	A 18442P22-102	0 - 10 - 20	A 18442P21-502	0 - 10 - 60	A 18442P24-502
0 - 15 - 45	A 18442P22-103	0 - 15 - 30	A 18442P21-503	0 - 15 - 90	A 18442P24-503
0 - 20 - 60	A 18442P22-104	0 - 20 - 40	A 18442P21-504	0 - 20 - 120	A 18442P24-504
0 - 25 - 75	A 18442P22-105	0 - 25 - 50	A 18442P21-505	0 - 25 - 150	A 18442P24-505
0 - 30 - 90	A 18442P22-106	0 - 30 - 60	A 18442P21-506	0 - 30 - 180	A 18442P24-506
0 - 40 - 120	A 18442P22-107	0 - 40 - 80	A 18442P21-507	0 - 40 - 240	A 18442P24-507
0 - 50 - 150	A 18442P22-108	0 - 50 - 100	A 18442P21-508	0 - 50 - 300	A 18442P24-508
0 - 60 - 180	A 18442P22-109	0 - 60 - 120	A 18442P21-509	0 - 60 - 360	A 18442P24-509
0 - 75 - 225	A 18442P22-110	0 - 75 - 150	A 18442P21-510	0 - 75 - 450	A 18442P24-510
0 - 100 - 300	A 18442P22-111	0 - 100 - 200	A 18442P21-511	0 - 100 - 600	A 18442P24-511
0 - 125 - 375	A 18442P22-112	0 - 125 - 250	A 18442P21-512	0 - 125 - 750	A 18442P24-512
0 - 150 - 450	A 18442P22-113	0 - 150 - 300	A 18442P21-513	0 - 150 - 900	A 18442P24-513
0 - 200 - 600	A 18442P22-114	0 - 200 - 400	A 18442P21-514	0 - 200 - 1200	A 18442P24-514
0 - 250 - 750	A 18442P22-115	0 - 250 - 500	A 18442P21-515	0 - 250 - 1500	A 18442P24-515
Transformateur de courant 1 A, 5 x In		Transformateur de courant 5 A, 3 x In			
0 - 5 - 25	A 18442P23-101	0 - 5 - 15	A 18442P22-501		
0 - 10 - 50	A 18442P23-102	0 - 10 - 30	A 18442P22-502		
0 - 15 - 75	A 18442P23-103	0 - 15 - 45	A 18442P22-503		
0 - 20 - 100	A 18442P23-104	0 - 20 - 60	A 18442P22-504		
0 - 25 - 125	A 18442P23-105	0 - 25 - 75	A 18442P22-505		
0 - 30 - 150	A 18442P23-106	0 - 30 - 90	A 18442P22-506		
0 - 40 - 200	A 18442P23-107	0 - 40 - 120	A 18442P22-507		
0 - 50 - 250	A 18442P23-108	0 - 50 - 150	A 18442P22-508		
0 - 60 - 300	A 18442P23-109	0 - 60 - 180	A 18442P22-509		
0 - 75 - 375	A 18442P23-110	0 - 75 - 225	A 18442P22-510		
0 - 100 - 500	A 18442P23-111	0 - 100 - 300	A 18442P22-511		
0 - 125 - 625	A 18442P23-112	0 - 125 - 375	A 18442P22-512		
0 - 150 - 750	A 18442P23-113	0 - 150 - 450	A 18442P22-513		
0 - 200 - 1000	A 18442P23-114	0 - 200 - 600	A 18442P22-514		
0 - 250 - 1250	A 18442P23-115	0 - 250 - 750	A 18442P22-515		

① La liste de cadrons n'est pas exhaustive. Veuillez consulter le service cotation pour plus d'options.

Unicode™ 2 Accessoires | Voltmètres

Composants pour postes de commande à sécurité augmentée

ATEX/IECEX : Zones 1 et 2
Important : Certifié UKEX, INMETRO

Applications

- Convient aux enveloppes Ex e pour l'équipement de commande dans le processus industriel.

Caractéristiques

- Version sur panneau et version avec support en taille 48x48 mm (1,89x1,89 po)
- Version sur panneau et version sur rail DIN (TS35) en taille 72x72 mm (2,83x2,83 po)



AC Voltmètre

Technical Data

- Intensité de courant nominale : 6mA pour les deux tailles
- Tension nominale : 300 V pour la taille 48x48 mm (1,89x1,89 po)
- Tension nominale : 500 V pour la taille 72x72 mm (2,83x2,83 po)
- Court circuit maximum 100 A pour les deux tailles
- Fréquence : 50 Hz
- Borne de raccordement : bornes M4 pour la taille 48x48 mm (1,89x1,89 po); M5 pour 72x72 mm (2,83x2,83 po)
- Raccordement direct : jusqu'à 2,5 mm² (0,10 po²)
- Connections by lugs : jusqu'à 4 mm² (0,16 po²)

Certifications et conformités ATEX/IECEX

- Type certifié : U2VE
 - Gaz : Zones 1 et 2
 - Conformité ATEX 2014/34/UE : II 2 G
 - Type de protection : Ex eb mb IIC Gb
 - Température de service : -25 °C à +70 °C
 - Certificat ATEX : LCIE 14 ATEX 3027 U
 - Certificat IECEX : IECEX LCIE 14.0026 U

Certification UKEX

- Certificat UKEX : CML 21UKEX3199U

Certification INMETRO

- Certificat INMETRO : BVC22.4129-U

Voltmètres — 48 x 48 mm (1,89 x 1,89 po) et 72 x 72 mm (2,83 x 2,83 po)

Déviations de 90° — Index ajustable rouge — Classe de précision 1,5 — Fût carré

Description	Poids kg (lb)	Volume dm ³ (po ³)	Référence catalogue
Sur Rail			
Pour taille 48 x 48 mm (1,89 x 1,89 po) avec échelle 0-300	0,2 (0,44)	0,3 (18,3)	U2VE48300R
Pour taille 72 x 72 mm (2,83 x 2,83 po) avec échelle 0-500	0,3 (0,66)	0,6 (36,6)	U2VE72500R
Sur Panneau			
Pour taille 48 x 48 mm (1,89 x 1,89 po) avec échelle 0-300	0,2 (0,44)	0,3 (18,3)	U2VE48300P
Pour taille 72 x 72 mm (2,83 x 2,83 po) avec échelle 0-500	0,3 (0,66)	0,6 (36,6)	U2VE72500P
Fenêtre pour voltmètres			
Pour taille 48 x 48 mm (1,89 x 1,89 po)	0,1 (0,22)	0,4 (24,4)	CA48W
Pour taille 72 x 72 mm (2,83 x 2,83 po)	0,2 (0,44)	0,4 (24,4)	CA72W

Unicode™ 2 Accessoires | Voltmètres

Composants pour postes de commande à sécurité augmentée

ATEX/IECEx : Zones 1 et 2
 Important : Certifié UKEX, INMETRO

Dimensions en millimètres (pouces)

Voltmètres ATEX/IECEx 48 mm x 48 mm (1,89 po x 1,89 po)

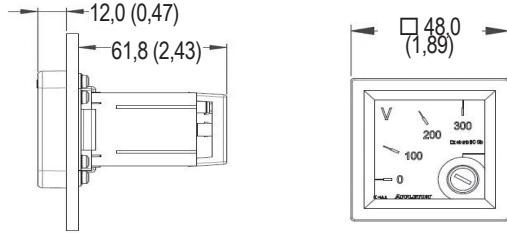

Fenêtre pour voltmètres

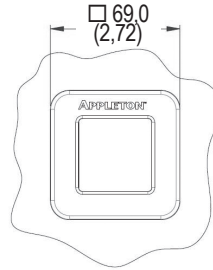

Informations sur le perçage

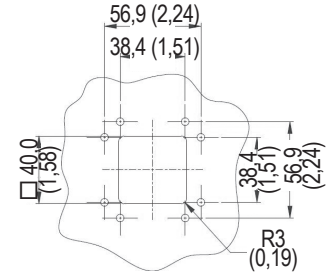

Voltmètres ATEX/IECEx — 72 mm x 72 mm (2,83 po x 2,83 po)

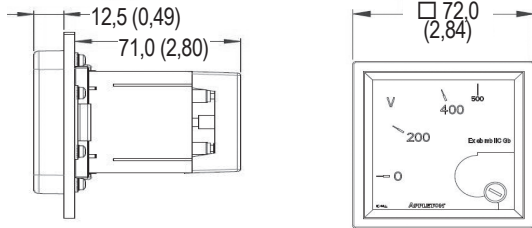

Fenêtre pour voltmètres

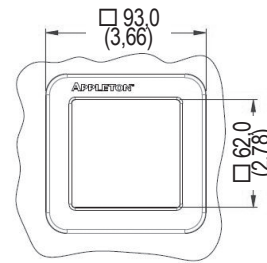

Informations sur le perçage

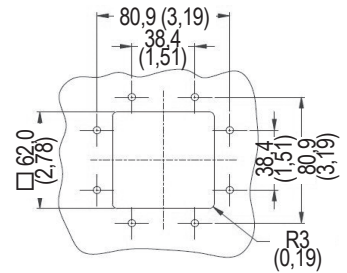

ATX™ Série FU40 Porte-Fusible

Composants pour postes de commande à sécurité augmentée

ATEX/IECEX : Zones 1 et 2
Important : Certifié UKEX, INMETRO

Applications

- Utilisés pour la protection de circuits en zones à risques d'explosion.
- Peut être installé dans des enveloppes Ex e pour augmenter la sécurité.

Caractéristiques

- Pour fusible à cartouche cylindrique 14 mm x 51 mm (0,55 po x 2,01 po)
40A gG Max. et 40A aM Max.
- Adaptateur pour montage sur rail EN 50 022 et EN 50 035.
- Raccordement par bornes 2,5 mm² x 16 mm² (0,09 po² x 0,62 po²).

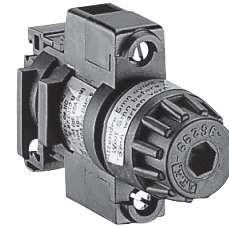

Standard Material

- Polyamide

Certifications et conformités ATEX/IECEX

- Type certifié : FU40
 - Gaz, Zones 1 et 2
 - Conformité ATEX 2014/34/UE : Ⓜ II 2 G
 - Type de protection : Ex db eb IIC Gb
- Température de service : -40 °C à +90 °C (-40 °F à +194 °F)
- Certificat ATEX : LCIE 15 ATEX 3014U
- Certificat IECEX : IECEX LCIE 15.0007U

Certification UKEX

- Certificat UKEX : CML21UKEX3188U

Certification INMETRO

- Certificat INMETRO : BVC11.0593-U

Poids kg (lb)	Volume dm ³ (po ³)	Type de cartouche mm (in)	In max	Un max	Référence catalogue
0,1 (0,22)	0,4 (24,4)	14 x 51 (0,55 x 2,01)	40A	690V	FU40

Dimensions en millimètres (pouces)

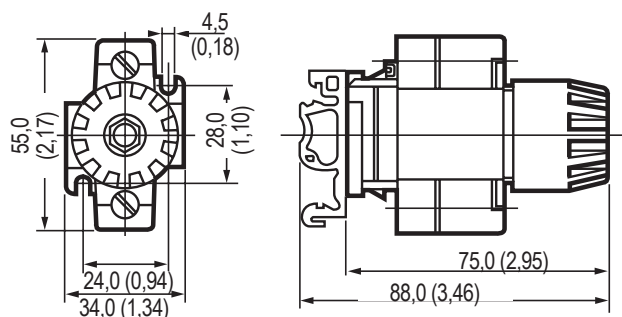

ATX™ Série TRE Transformateur Ex e

Sécurité Augmentée

ATEX/IECEX : Zones 1 et 2
Important : Certifié UKEX, INMETRO

Applications

- Les transformateurs d'équipement sont utilisés pour changer la tension disponible ou pour fournir une tension de sécurité.
- Pour installation dans des enveloppes à sécurité augmentée et application OEM.
- Requiert des protections au primaire et au secondaire par fusibles ou disjoncteurs divisionnaires.

Caractéristiques

- 50/60 Hz monophasé.
- Classe I.
- Tension d'isolation du circuit :
 - 4500 V entre les enroulements.
 - 2300 V entre l'enroulement principal et la terre.
 - 1800 V entre l'enroulement secondaire et la terre.
- Bornes Ex e capacité 4 mm² (0,006 po²).

Matériaux standard

- Enroulements en cuivre
- Isolation classe F

Certifications et conformités ATEX/IECEX

- Type certifié : TRE
 - Gaz, Zones 1 et 2
 - Conformité ATEX 2014/34/UE :  II 2 G
 - Type de protection : Ex eb IIC Gb
 - Température de service : -20 °C à +90 °C (-20 °C à +90 °C)
 - Certificat ATEX : LCIE 15 ATEX 3042U
 - Certificat IECEX : IECEX LCIE 15.0034U

Certification UKEX

- Certificat UKEX : CML21UKEX3197U

Certification INMETRO

- Certificat INMETRO : BVC17.5705-U

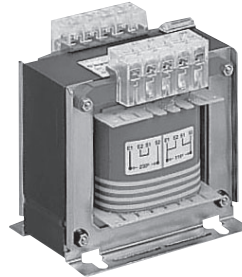

400 VA

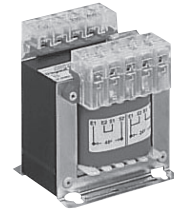

100 VA

Codification des références catalogue

TRE
Série :
TRE - Transformateur
Zones 1 & 2 Certifié ATEX/IECEX

100
Puissance :
100 - 100 VA
160 - 160 VA
250 - 250 VA
400 - 400 VA

A
Tension au primaire :
A - 230/400 V
B - 240/415 V

2
Tension au secondaire :
2 - 24/48 V
3 - 2 x 110 V

ATX™ Série TRE Transformateur Ex e

Sécurité Augmentée

ATEX/IECEx : Zones 1 et 2
Important : Certifié UKEX, INMETRO

Primaire	Secondaire	Puissance	Poids kg (lb)	Volume dm ³ (po ³)	Type Certifié	Référence catalogue
230/400 V	24/48 V	100 VA	2,7 (5,95)	4 (244)	TSN	TRE100A2
		160 VA	4,9 (10,80)	4 (244)	TSN	TRE160A2
		250 VA	5,4 (11,90)	7 (427)	TSN	TRE250A2
		400 VA	6,9 (153,21)	7 (427)	TSN	TRE400A2
	2x110 V	100 VA	2,7 (5,95)	4 (244)	TSCN	TRE100A3
		160 VA	4,9 (10,80)	4 (244)	TSCN	TRE160A3
		250 VA	5,4 (11,90)	7 (427)	TSCN	TRE250A3
		400 VA	6,9 (153,21)	7 (427)	TSCN	TRE400A3
240/415 V	24/48 V	100 VA	2,7 (5,95)	4 (244)	TSN	TRE100B2
		160 VA	4,9 (10,80)	4 (244)	TSN	TRE160B2
		250 VA	5,4 (11,90)	7 (427)	TSN	TRE250B2
		400 VA	6,9 (153,21)	7 (427)	TSN	TRE400B2

Protection

Puissance	Puissance dissipée	Protection au primaire						Protection au secondaire					
		Fusibles		MCB courbe C		MCB courbe D		Fusibles			MCB courbe C		
		230/240 V	400/415 V	230/240 V	400/415 V	230/240 V	400/415 V	24 V	48 V	110 V	24 V	48 V	110 V
100 VA	6 W	1A aM	1A aM	3 A	1 A	2 A	1 A	4 A gG	2 A gG	1 A gG	4 A	2 A	1 A
160 VA	10 W	2A aM	1A aM	6 A	2 A	2 A	1 A	8 A gG	4 A gG	1 A gG	6 A	4 A	2 A
250 VA	15 W	2A aM	2A aM	6 A	3 A	3 A	2 A	10 A gG	6 A gG	2 A gG	10 A	6 A	2 A
400 VA	25 W	4A aM	2A aM	10 A	6 A	6 A	2 A	16 A gG	8 A gG	4 A gG	16 A	4 A	4 A

Dimensions en millimètres (pouces)

Puissance	Fixation							Poids kg (lb)
	A	B	C	F	G	Ø		
100 VA	94 (3,70)	91 (3,58)	91 (3,58)	64 (2,52)	66 (2,60)	4,8 (0,19)	1,8 (3,97)	
160 VA	96 (3,78)	102 (4,02)	96 (3,78)	84 (3,31)	78 (3,07)	5,8 (0,23)	3,2 (7,05)	
150 VA	108 (4,25)	110 (4,33)	100 (3,94)	84 (3,31)	82 (3,23)	5,8 (0,23)	4,4 (9,70)	
400 VA	126 (4,96)	126 (4,96)	115 (4,53)	90 (3,54)	99 (3,90)	6,5 (0,26)	6,0 (13,23)	

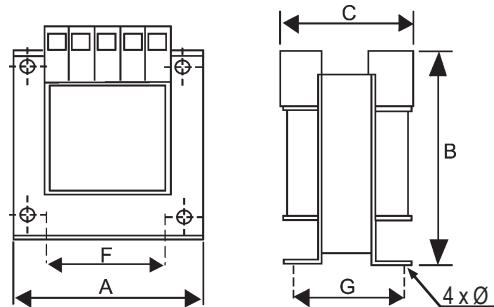

ATX™ Série D Postes de Commande en Aluminium Antidéflagrant

ATEX : Zones 1 et 2 – 21 et 22

Applications

- Postes de commande locaux à utiliser dans des zones à risques d'explosion.
- Commande des équipements électriques dans des centrales électriques, des sites chimiques et pétrochimiques, les raffineries de pétrole, usine de pâte à papier et de papier et diverses applications industrielles.

Caractéristiques

- 1 et 2 fonctions Ex d IIC :
 - Fournis avec auxiliaires de commande, éléments de contact et voyants lumineux.
 - Éléments de contact montés sur rail TS35.
 - Joint antidéflagrant fileté.
 - Raccordement : $2 \times 2,5 \text{ mm}^2$ (0,004 po²) maximum.
 - Borne de terre intérieure : $2 \times 4 \text{ mm}^2$ (0,006 po²).
 - Borne de terre extérieure : M5
 - 1 entrée taraudée M20 ou M25 sur la partie inférieure.
 - Entrée de câble et bouchon à commander séparément.
- 2 et 3 fonctions Ex d IIB :
 - Fournis avec auxiliaires de commande, voyants lumineux montés sur rail et éléments de contact.
 - Joint plat antidéflagrant.
 - Etiquette de repère Gravoply jaune avec lettres noires.
 - Raccordement : $2 \times 2,5 \text{ mm}^2$ (0,004 po²) maximum.
 - Borne de terre intérieure : $2 \times 4 \text{ mm}^2$ (0,006 po²).
 - Borne de terre extérieure : vis M6.
 - 2 entrées taraudées M20 sur la partie inférieure.
 - Entrée de câble et bouchon à commander séparément.



1 fonction



2 fonctions



2 fonctions



3 fonctions

Matériaux standard

- Boîte : alliage d'aluminium marin peint en gris

Options

- Pour d'autres configurations, voir les postes de commande prépercés ou consultez l'usine.

ATEX Certifications et Conformances





- Type certifié : BR1d
 - Gaz, Zones 1 et 2
 - Conformité ATEX 2014/34/UE : Ⓢ II 2 G
 - Type de protection : Ex d IIC
 - Classe de température : T6 for $T_a \leq +40 \text{ °C}$ (+104 °F), T5 for $T_a = +55 \text{ °C}$ (+131 °F)
 - Poussières : Zones 21 et 22
 - Conformité ATEX 2014/34/UE : Ⓢ II 2 D
 - Type de protection : Ex tD A21
 - Température de surface : T95 °C (T203 °F)
 - Température ambiante : -40 °C à $+55 \text{ °C}$ (-40 °F à $+131 \text{ °F}$)
 - Certificat ATEX : LCIE 02 ATEX 6056

- Type certifié : CF2D
 - Gaz, Zones 1 et 2
 - Conformité ATEX 2014/34/UE : Ⓢ II 2 G
 - Type de protection : Ex d IIB
 - Classe de température : T6 for $T_a \leq +40 \text{ °C}$ (+104 °F), T5 for $+40 \text{ °C}$ (+104 °F) < $T_a \leq +55 \text{ °C}$ (+131 °F)
 - Poussières : Zones 21 et 22
 - Conformité ATEX 2014/34/UE : Ⓢ II 2 D
 - Type de protection : Ex tD A21
 - Température de surface : T95 °C (T203 °F)
 - Température ambiante : -40 °C à $+55 \text{ °C}$ (-40 °F à $+131 \text{ °F}$)
 - Certificat ATEX : LCIE 03 ATEX 6061X
 - Indice de protection suivant EN/IEC 60529 : IP66
 - Résistance mécanique : IK10

ATX™ Série D Postes de Commande en Aluminium

Antidéflagrant

ATEX : Zones 1 et 2 – 21 et 22

Type	Description / Fonction	Entrées inférieures	Poids kg (lb)	Volume dm ³ (po ³)	Référence catalogue
Poste de commande à 1 fonction Ex d IIC					
Bouton poussoir à impulsion					
	BR1d 1x bouton poussoir à impulsion noir avec contacts 1 "F" + 1 "O"	1 x M20	1,0 (2,20)	3,75 (24,41)	DA1W1T101
	BR1d 1x bouton poussoir à impulsion noir avec contacts 1 "F" + 1 "O"	1 x M25	1,0 (2,20)	3,75 (24,41)	DA1W3T101
Bouton poussoir coup de poing					
	BR1d 1x bouton coup de poing poussertirer rouge avec contacts 1 "F" + 1 "O" cadenassable dans les deux positions	1 x M20	1,2 (2,65)	3,75 (24,41)	DA1W1T102
	BR1d 1x bouton coup de poing poussertirer rouge avec contacts 1 "F" + 1 "O" cadenassable dans les deux positions	1 x M25	1,2 (2,65)	3,75 (24,41)	DA1W3T102
	BR1d Bouton coup de poing rouge à clé avec contacts 1 "F" + 1 "O" déverrouillage avec clé (MS1)	1 x M20	1,2 (2,65)	3,75 (24,41)	DA1W1T104
	BR1d Bouton coup de poing rouge à clé avec contact 1 "F" + 1 "O" déverrouillage avec clé (MS1)	1 x M25	1,2 (2,65)	3,75 (24,41)	DA1W3T104
Bouton poussoir temporisé 230 V 50/60 Hz					
	BR1d 1x bouton poussoir à impulsion noir temporisé ajustable de 25s à 15mn Pour 1000 W incandescence ou 400W fluorescente max.	1 x M20	1,2 (2,65)	3,75 (24,41)	DA1W1T103
	BR1d 1x bouton poussoir à impulsion noir temporisé ajustable de 25s à 15mn Pour 1000 W incandescence ou 400W fluorescente max.	1 x M25	1,2 (2,65)	3,75 (24,41)	DA1W3T103
Bouton poussoir double					
	BR1d 1x bouton poussoir 'I' à impulsion vert avec contact 1 "F" 1x bouton poussoir 'O' à impulsion rouge avec contact 1 "O"	1 x M20	1,2 (2,65)	3,75 (24,41)	DA1W1T201
	BR1d 1x bouton poussoir 'I' à impulsion vert avec contact 1 "F" 1x bouton poussoir 'O' à impulsion rouge avec contact 1 "O"	1 x M25	1,2 (2,65)	3,75 (24,41)	DA1W3T201
Poste de commande 2 fonctions Ex d IIB					
Bouton poussoir double					
	CF2D 1x bouton poussoir 'I' à impulsion vert avec contact 1 "F" 1x bouton poussoir 'O' à impulsion rouge avec contact 1 "O"	2 x M20	2,5 (5,51)	7,00 (427,17)	DA2W2T201
	CF2D 1x bouton poussoir 'I' à impulsion vert avec contact 1 "F" 1x bouton poussoir coup de poing pousser-tirer rouge avec contacts 1 "F"+1 "O"	2 x M20	2,5 (5,51)	7,00 (427,17)	DA2W2T202

ATX™ Série D Postes de Commande en Aluminium

Antidéflagrant

ATEX : Zones 1 et 2 – 21 et 22

Type	Description / Fonction	Entrées inférieures	Poids kg (lb)	Volume dm ³ (po ³)	Référence catalogue
------	------------------------	---------------------	---------------	-------------------------------------------	---------------------

Poste de commande 3 fonctions Ex d IIB

Voyants lumineux et bouton poussoir double



CF2D	1x voyants LED Rouge/Vert 85 à 264 Vca 1x bouton poussoir 'I' à impulsion vert avec contact 1 "F" 1x bouton poussoir 'O' à impulsion rouge avec contact 1 "O"	2 x M20	3,3 (7,28)	9,00 (549,21)	DA5W2T301
------	---------------------------------------------------------------------------------------------------------------------------------------------------------------------	---------	---------------	------------------	-----------

Ampèremètre et bouton poussoir double

CF2D	1x ampèremètre 48 x 48 TI.1A 3 x In 0-1-3A 1x bouton poussoir 'I' à impulsion vert avec contact 1 "F" 1x bouton poussoir 'O' à impulsion rouge avec contact 1 "O"	2 x M20	3,3 (7,28)	9,00 (549,21)	DA5W2T302
------	----------------------------------------------------------------------------------------------------------------------------------------------------------------------------	---------	---------------	------------------	-----------

Interrupteur de fin de course Ex d IIC

Interrupteur de fin de course

Commande à galet en acier inox perpendiculaire au plan de fixation. 1/4 de tour (peut être modifiée par l'utilisateur).



BR1d	1x piston plongeur à galet - course de 7 mm max. - Force 22 newtons avec contact 1 "F"+1 "O"	1 x M20	1,0 (2,20)	4,60 (280,71)	DA1W1L001
BR1d	1x piston plongeur à galet - course de 7 mm max. - Force 22 newtons avec contact 1 "F"+1 "O"	1 x M25	1,0 (2,20)	4,60 (280,71)	DA1W3L001

Données techniques

		Élément de contact	Interrupteur d'éclairage
Tension d'isolation (Ui)		500 V	500 V
Capacité de commutation	AC 15	4 A/115 V; 4 A/230 V; 2 A/500 V	450 W/48 V; 900 W/110 V; 1900 W/230 V
	DC 13	3 A/24 V; 1,7 A/42 V; 1,2 A/60 V; 0,8 A/110 V; 0,3 A/220 V	100 W/48 V; 100 W/110 V; 95 W/230 V
Bornes de raccordement		0,75 à 2,5 mm ² (0,001 à 0,004 po ²)	0,75 à 2,5 mm ² (0,001 à 0,004 po ²)
Durée de vie		>5 000 000 Opérations	> 1 000 000 d'utilisations
Voyants lumineux LED			
Tension nominale		85 Vca à 264 Vca, 50/60 Hz	
Nominale		5-15 mA	
Puissance maximum		0,33 W	
Durée de vie		100 000 heures en moyenne à +25 °C (+77 °F)	

ATX™ Série D Postes de Commande en Aluminium Antidéflagrant

ATEX : Zones 1 et 2 – 21 et 22

Schémas électriques

Elément de contact "F"



Elément de contact "O"



Voyant LED



bouton poussoir temporisé

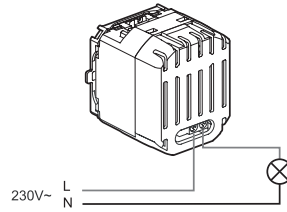

Dimensions en millimètres (pouces)

1 fonction

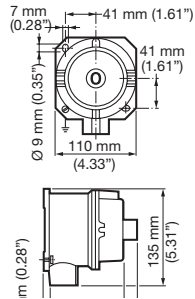

1 fonction arrêt d'urgence

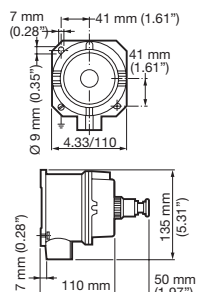

2 fonctions

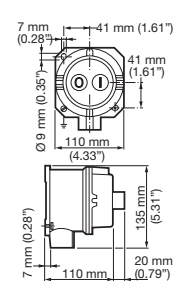

Interrupteur de fin de course

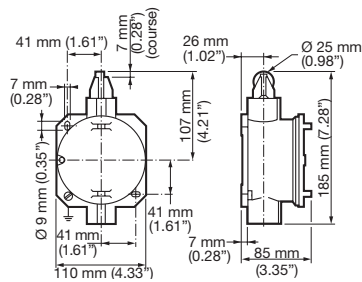

2 fonctions

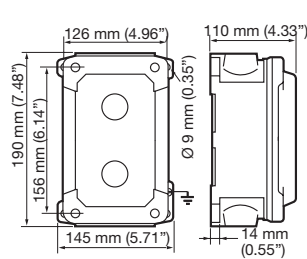

3 fonctions

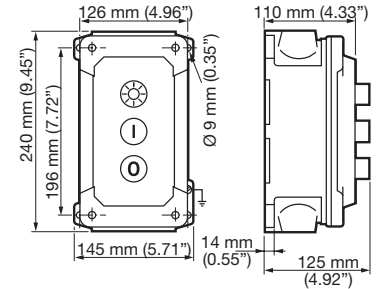

ATX™ Série D Postes de Commande en Aluminium à équiper

Antidéflagrant

ATEX : Zones 1 et 2 – 21 et 22

Applications

- Postes de commandes locaux à utiliser dans des zones à risques d'explosion.
- Commande des équipements électriques dans des centrales électriques, des sites chimiques et pétrochimiques, les raffineries de pétrole, usine de pâte à papier et de papier et diverses applications industrielles.

Caractéristiques

- 1 et 2 fonctions Ex d IIC:
 - Pour élément de contact monté sur rail TS35.
 - Auxiliaires de commande et éléments de contact à commander séparément.
 - Jusqu'à 3 contacts par fonction.
 - Joint fileté antidéflagrant.
 - Bornes de terre intérieures 2 x 4 mm² (0,006 po²).
 - Bornes de terre extérieures : M5.
 - 1 entrée taraudée M20 ou M25 sur la partie inférieure.
 - Entrée de câble et bouchons à commander séparément.
- 2 à 4 fonctions Ex d IIB:
 - Eléments de contact monté sur rail TS35.
 - Auxiliaires de commande et éléments de contact à commander séparément.
 - Jusqu'à 3 contacts par fonction.
 - Joint plat antidéflagrant.
 - Etiquette de repère Gravoply jaune lettres noires.
 - Bornes de terre intérieures : 2 x 4 mm² (0,006 po²).
 - Bornes de terre extérieures : vis M6.
 - 2 entrées taraudées M20 sur la partie inférieure.
 - Entrée de câble et bouchons à commander séparément.

Matériaux standard

- Boîte BR1d et BR2d: alliage d'aluminium marin peint en gris

ATEX Certifications et Compliances

- Type certifié : BR1d
 - Gaz, Zones 1 et 2
 - Conformité ATEX 2014/34/UE : Ⓢ II 2 G
 - Type de protection : Ex d IIC
 - Classe de température : T6 for Ta = +40 °C (+104 °F), T5 for Ta = +55 °C (+131 °F)
 - Poussières : Zones 21 et 22
 - Conformité ATEX 2014/34/UE : Ⓢ II 2 D
 - Type de protection : Ex tD A21
 - Température de surface : T95 °C (T203 °F)
 - Température ambiante : -40 °C à +55 °C (-40 °F à +131 °F)
 - Résistance mécanique : IK10
 - Certificat ATEX : LCIE 02 ATEX 6056
 - Indice de protection suivant EN/IEC 60529 : IP66
- Type certifié : CF2D
 - Gaz, Zones 1 et 2
 - Conformité ATEX 2014/34/UE : Ⓢ II 2 G
 - Type de protection : Ex d IIB
 - Classe de température : T6 for Ta = +40 °C (+104 °F), T5 for Ta = +55 °C (+131 °F)
 - Poussières : Zones 21 et 22
 - Conformité ATEX 2014/34/UE : Ⓢ II 2 D
 - Type de protection : Ex tD A21
 - Température de surface : T95 °C (T203 °F)



1 fonction



2 fonctions



2 fonctions









3 fonctions

- Température ambiante : -40 °C à +55 °C (-40 °F à +131 °F)
- Résistance mécanique : IK10
- Certificat ATEX : LCIE 03 ATEX 6061X
- Indice de protection suivant EN/IEC 60529 : IP66
- Type certifié : BR2d
 - Gaz, Zones 1 et 2
 - Conformité ATEX 2014/34/UE : Ⓢ II 2 G
 - Type de protection : Ex d IIC
 - Classe de température : T6
 - Poussières : Zones 21 et 22
 - Conformité ATEX 2014/34/UE : Ⓢ II 2 D
 - Type de protection : Ex tD A21
 - Température de surface : T80 °C (T176 °F)
 - Température ambiante : -40 °C à +55 °C (-40 °F à +131 °F)
 - Résistance mécanique : IK09
 - Certificat ATEX : LCIE 03 ATEX 6062
 - Indice de protection suivant EN/IEC 60529 : IP66

ATX™ Série D Postes de Commande en Aluminium à équiper

Antidéflagrant

ATEX : Zones 1 et 2 – 21 et 22

Pour auxiliaires de commande montés sur rail TS35						
	Type	Description / Fonction	Bottom Entries	Poids kg (lb)	Volume dm ³ (po ³)	Référence catalogue
Enveloppe prépercée 1 fonction Ex d IIC						
	BR1d	Pour bouton poussoir, voyants lumineux ou commutateurs	1 x M20	0,9 (1,98)	2 (122)	DA1W1E101
	BR1d	Pour bouton poussoir, voyants lumineux ou commutateurs	1 x M25	0,9 (1,98)	2 (122)	DA1W3E101
Enveloppe prépercée 2 fonctions Ex d IIC						
	BR1d	Pour bouton poussoir, voyants. 2 contacts maximum pour chaque fonction	1 x M20	0,9 (1,98)	2 (122)	DA1W1E201
	BR1d	Pour bouton poussoir, voyants. 2 contacts maximum pour chaque fonction	1 x M25	0,9 (1,98)	2 (122)	DA1W3E201
Enveloppe prépercée 2 fonctions Ex d IIB						
	CF2D	Pour bouton poussoir, voyants lumineux ou commutateurs	2 x M20	2,3 (5,07)	7 (427)	DA4W2E202
Enveloppe prépercée 3 fonctions Ex d IIB						
	CF2D	Pour bouton poussoir, voyants lumineux ou commutateurs (2 interrupteurs maximum)	2 x M20	3 (6,61)	7 (427)	DA5W2E301
	CF2D	Pour bouton poussoir, voyant lumineux et ampèremètre 48 x 48 mm (1,73 x 1,73 po) (ampèremètre avec fût rond)	2 x M20	3 (6,61)	7 (427)	DA5W2E302
Enveloppe prépercée 4 fonctions Ex d IIB						
	CF2D	Pour bouton poussoir, voyant lumineux et ampèremètre 48 x 48 mm (1,73 x 1,73 po) (ampèremètre avec fût rond)	2 x M20	3 (6,61)	7 (427)	DA5W2E401
Enveloppe prépercée 1 fonction Ex d IIC						
	BR2d	Pour indicateur 72 x 72 mm (2,83 x 2,83 po) ou 96 x 96 mm (3,78 x 3,78 po) avec fût rond, plaque de montage pour indicateur diamètre 67 mm (2,64 po)	2 x M20	4 (8,82)	11 (671)	DA2W2E102

ATX™ Série D Postes de Commande en Aluminium à équiper Antidéflagrant

ATEX : Zones 1 et 2 – 21 et 22

Dimensions en millimètres (pouces) pour montage sur rail TS35

BR1d (1 Fonction)

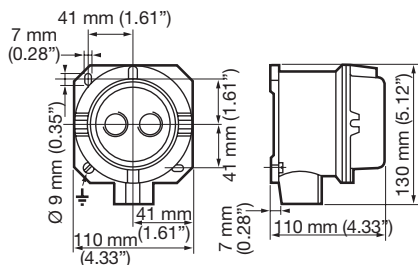

BR1d (2 Fonctions)

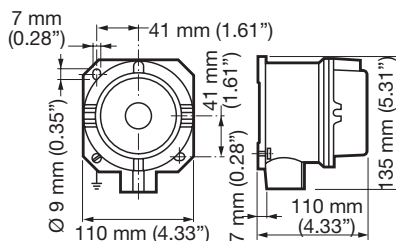

CF2D (2 Fonctions)

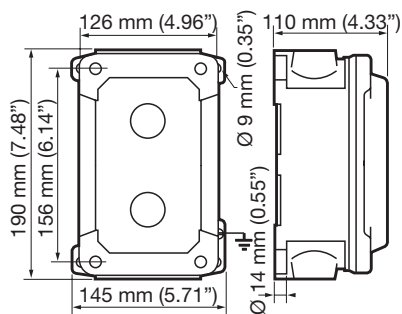

CF2D (3-4 Fonctions)

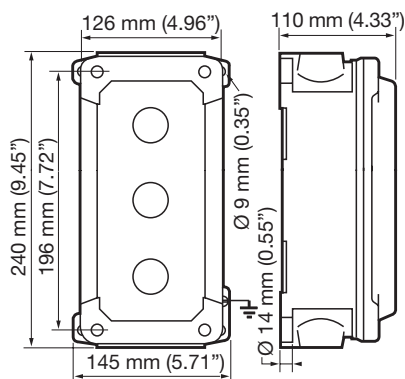

BR2d

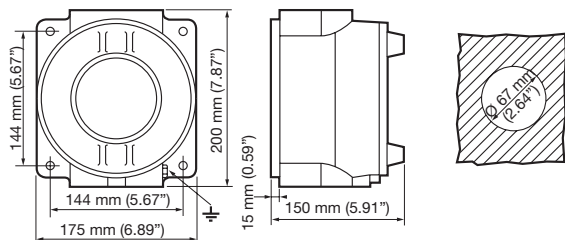

ATX™ ACSEW-X coffrets antidéflagrants

Antidéflagrant, anti-poussière

ATEX/IECEx : Zones 1 et 2 – 21 et 22
Important : Certifié UKCA, INMETRO

Application

- Conçues pour les zones 1, 2, 21 et 22 où sont présents des gaz, des vapeurs ou des poussières inflammables de manière continue ou par intermittence :
 - Raffineries de pétrole
 - Raffineries de produits chimiques
 - Autres sites de traitement industriel
- Les enveloppes peuvent être personnalisées pour enregistrer des bornes de raccordement ainsi que de nombreux composants.

Caractéristiques

- Les enveloppes sont disponibles dans une large gamme de dimensions.
- Joint antidéflagrant usiné avec précision entre le corps et le couvercle.
- Couvercle à charnière.
- Pattes de fixation externes.
- Plaque de montage intérieure.
- Un joint torique assure l'étanchéité.
- L'usinage le perçage et l'assemblage doivent être exécutés dans nos ateliers.
- Le calcul de la puissance dissipée incluant les câbles doit être réalisé pour chaque taille de boîtier certifiée.

Matériaux standard

- Enveloppe : aluminium sans cuivre (4/10 de 1% max.)
- Visserie : acier inox
- Joint torique : néoprène
- Charnières : acier inox
- Platine de montage : acier galvanisé

Finitions standard

- Corps et couvercle : shot blast finish standard

Options

- Usinage et perçage dans nos ateliers.
- Il existe de nombreuses options pour des coffrets sur mesure : borniers, sélecteurs, auxiliaires de commande, transformateurs, etc. Veuillez contacter votre représentant local pour plus d'informations.

Certifications et conformités ATEX/IECEx

- Type certifié : JBEW
 - Gaz, Zones 1 et 2
 - Conformité ATEX 2014/34/UE : Ⓢ II 2 G
 - Type de protection : Ex db IIB + H2 Gb
 - Classe de Température: T6 à T4
 - Poussières : Zones 21 et 22
 - Conformité ATEX 2014/34/UE : Ⓢ II 2 D
 - Type de protection : Ex tb IIIC Db
 - Température de surface: T78 °C à T129 °C (T 172,4 °F à T264,2 °F)
 - Température ambiante : -40 °C à +60 °C (-40 °F à +140 °F) (dépend du type d'auxiliaires de commande utilisés)
 - Certificat ATEX : LCIE 07 ATEX 6069X
 - Certificat IECEx : IECEx LCI 07.0018X
 - Indice de protection suivant EN/IEC 60529 : IP66

UKCA Certification

- Certificat UKCA: CML 22UKEX1708X

INMETRO Certification

- Certificat INMETRO: BVC23.4218-X



ATX™ ACSEW-X coffrets antidéflagrants

Antidéflagrant, anti-poussière

ATEX/IECEx : Zones 1 et 2 – 21 et 22
 Important : Certifié UKCA, INMETRO

Boîtiers — Dimensions en millimètres (pouces)

Dimensions générales			Dimensions du montage				Dimensions intérieures					Poids approximatif kg (lb)	Référence catalogue
F	E	G	A	AA	B	BB	W	H	Db	Dc	K		
260,0 (10,24)	260,0 (10,24)	161,5 (6,36)	S.O.	S.O.	S.O.	S.O.	S.O.	S.O.	S.O.	S.O.	S.O.	10,0 (22,05)	ACSEW060604X#
376,2 (14,81)	376,2 (14,81)	231,9 (9,13)	165,1 (4,56)	273,8 (10,78)	330,2 (13,00)	114,3 (4,50)	260,4 (10,25)	260,4 (10,25)	146,1 (5,75)	38,1 (1,50)	85,9 (3,38)	20,0 (44,09)	ACSEW101006X#
368,3 (14,50)	469,9 (18,50)	244,6 (9,63)	S.O.	330,2 (13,00)	S.O.	270,0 (10,63)	254,0 (10,00)	355,6 (14,00)	196,9 (7,75)	19,1 (0,75)	112,8 (4,44)	27,2 (59,97)	ACSEW101408X#
492,3 (19,38)	492,3 (19,38)	293,6 (11,58)	247,7 (9,75)	450,9 (17,75)	450,9 (17,75)	247,7 (9,75)	374,7 (14,75)	374,7 (14,75)	196,9 (7,75)	35,1 (1,38)	101,6 (4,00)	47,6 (104,94)	ACSEW141408X#
543,1 (21,38)	593,9 (23,38)	382,5 (15,06)	304,8 (12,00)	482,6 (19,00)	533,4 (21,00)	355,6 (14,00)	412,8 (16,25)	463,6 (18,25)	301,8 (11,88)	9,7 (0,38)	177,8 (7,00)	68,0 (149,91)	ACSEW161812X#
593,9 (23,38)	593,9 (23,38)	303,3 (11,94)	330,2 (13,00)	552,5 (21,75)	552,5 (21,75)	330,2 (13,00)	463,6 (18,25)	463,6 (18,25)	196,9 (7,75)	38,1 (1,50)	114,3 (4,50)	89,8 (197,98)	ACSEW181808X#
608,1 (23,94)	762,0 (30,00)	360,2 (14,18)	409,7 (16,13)	552,5 (21,75)	704,9 (27,75)	466,9 (18,38)	463,6 (18,25)	614,4 (24,19)	247,7 (9,75)	38,1 (1,50)	146,1 (5,75)	106,6 (235,01)	ACSEW182410X#
596,9 (23,50)	1060,5 (41,75)	363,5 (14,31)	279,4 (11,00)	552,5 (21,75)	1003,3 (39,50)	736,6 (29,00)	463,6 (18,25)	927,1 (36,50)	247,7 (9,75)	38,1 (1,50)	139,7 (5,50)	122,5 (270,07)	ACSEW183610X#
746,3 (29,38)	746,3 (29,38)	312,7 (12,31)	466,9 (18,38)	711,2 (28,00)	711,2 (28,00)	466,9 (18,38)	622,3 (24,50)	622,3 (24,50)	196,9 (7,75)	38,1 (1,50)	127,0 (5,00)	102,1 (225,09)	ACSEW242408X#
781,1 (30,75)	1092,2 (43,00)	382,5 (15,06)	463,6 (18,25)	711,2 (28,00)	1016,0 (40,00)	736,6 (29,00)	616,0 (24,25)	920,8 (36,25)	247,7 (9,75)	41,4 (1,63)	152,4 (6,00)	204,1 (449,96)	ACSEW243610X#
914,4 (36,00)	1117,6 (44,00)	349,3 (13,75)	S.O.	889,0 (35,00)	S.O.	736,6 (29,00)	762,0 (30,00)	965,2 (38,00)	196,9 (7,75)	50,8 (2,00)	155,7 (6,13)	272,2 (600,10)	ACSEW303808X#

Platine de montage — Dimensions en millimètres (pouces)

Coffret Référence catalogue	W	H	Platine de montage Référence catalogue
ACSEW101006X	190,5 (7,50)	190,5 (7,50)	AZ-10104/6
ACSEW101408X	228,6 (9,00)	330,2 (13,00)	AZ-10146/8
ACSEW141408X	311,2 (12,25)	311,2 (12,25)	AZ-14146/8
ACSEW161812X	381,0 (15,00)	406,4 (16,00)	AZ-161812
ACSEW181808X	406,4 (16,00)	406,4 (16,00)	AZ-18186/8
ACSEW182410X	406,4 (16,00)	558,8 (22,00)	AZ-18248/10
ACSEW183610X	431,8 (17,00)	882,7 (34,75)	AZ-18368/10
ACSEW242408X	558,8 (22,00)	558,8 (22,00)	AZ-24248/10
ACSEW243610X	558,8 (22,00)	863,6 (34,00)	AZ-24368/10
ACSEW303808X	711,2 (28,00)	914,4 (36,00)	AZ-30388

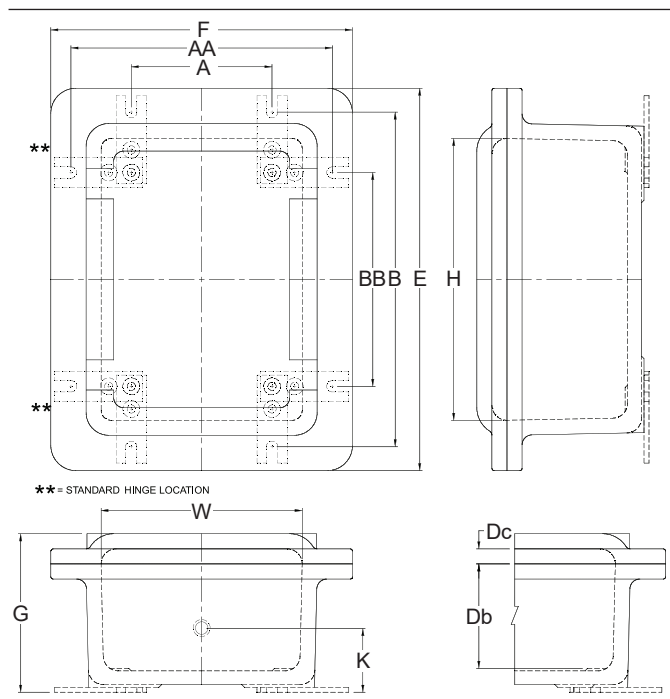

Postes de Commande

Série APDAC/APDSC Postes de Commande Antidéflagrant

ATEX/IECEX : Zones 1 et 2 – 21 et 22

Applications

- Petites boîtes de jonction à bornes conçues pour faciliter les connexions électriques dans les zones dangereuses.
- Conçu pour une utilisation dans les zones de zone 1 ou 2, où des gaz ou les vapeurs inflammables sont présentes de manière continue ou intermittente.
- Idéal pour une utilisation en atmosphères humides ou corrosives, telles que :
 - Raffineries de pétrole
 - Usines pétrochimiques
 - Autres sites de production industriels.
- Conçus pour l'utilisation en zones 21 ou 22, où sont présents des poussières inflammables de manière continue ou par intermittence, comme pour :
 - Usines de transformation alimentaire
 - Laiteries
 - Brasseries
 - Industries pharmaceutiques
 - Silos
 - Autres sites

Caractéristiques

- Boîte très résistante aux chocs.
- Un bornier de type pilier/vis jusqu'à 16 mm² (0,024 po²) est disponible en tailles standards.
- Terre Interne : un des trous de montage pour les bornes ainsi fourni avec Vis M5.
- Terre externe : vis M5.
- Plaque arrière fournie en option.
- Température de fonctionnement -20 °C +55 °C (-4 °F à +131 °F).
- Les boîtiers vides portant le marquage de certification « U » pour la recertification sont disponibles.
- Données électriques :
 - Tension maximum : AC, 690 Vca/440 Vcc
 - Courant : 50 ampères Vca/Vcc.

Standard Material

- Corps : d'aluminium ; 304/316L inox disponible sur demande.
- Visserie : acier inox



APD_C13P

Finitions standards

- Corps : revêtement en poudre époxy gris de qualité marine

Certifications et conformités ATEX/IECEX

- Type certifié : APDAC/APDSC
 - Interrupteurs 16, 25 et 32 A
 - Gaz, Zones 1 et 2 :
 - Conforming à directive ATEX 94/9/CE : Ⓢ II 2 G
 - Type de protection : Ex db IIC T* Gb
 - Classe de température :
 - T6 : Dissipation de puissance maximale de 10 watts
 - T5 : Dissipation de puissance maximale de 20 watts
 - Poussières : Zones 21 et 22:
 - Conforming à directive ATEX 94/9/CE : Ⓢ II 2 D
 - Type de protection : Ex tb IIIC T* Db
 - Température de surface : T75 °C à T90 °C (T167 °F à T194 °F)
 - T75 °C : Dissipation de puissance maximale de 10 watts
 - T90 °C : Dissipation de puissance maximale de 20 watts
 - Température ambiante : -20 °C ≤ à ≤ +55 °C (-4 °F ≤ à ≤ +131 °F)
 - Certificat ATEX : ExVeritas 19ATEX 0523X; ExVeritas 19ATEX 0524U
 - Certificat IECEX : IECEX EXV : 19.0047X; IECEX EXV 119.0048U
- Indice de protection suivant EN/IEC 60529 : IP66
- Volume interne : ≤ 2 dm³ (122 po³) — 2 litres

Codification des références catalogue — Station de contrôle série APD de 130 mm (5,12 po) de diamètre

APD	A	C	13	13	A1	B1
Série :		Groupe gazier:		Composant : ①		Entrée côté gauche/droite :
APD : Boîtier certifié ATEX/IECEX		C - IIC		IR2 - Voyant rouge MR - Bouton Poussoir coup de poing 2P - Bouton tournant 2 positions P162 - Commutateur 16A, 2 pôles C - Version spéciale/personnalisée		Côté: Classifier: B - Gauche 1 - 2 x M20 D - Droite 2 - 2 x M25 3 - 2 x 1/2 po 4 - 2 x 3/4 po
	Material :		Taille mm (in):		Entrée haut/bas	Terminal:
	A - Aluminium S - Acier inox		13P - 130 (5,12)		Côté: Classifier: A - Bas 1 - 2 x M20 C - Haut 2 - 2 x M25 3 - 2 x 1/2 po 4 - 2 x 3/4 po 5 - 1 x 1 po NPT 6 - 1 x M32 7 - entrée sur mesure	# - Version personnalisée Pour le nombre maximum de bornier, référez - vous au plan technique du fabricant

① Voir la liste complète des composants ci-dessous pour toutes les options disponibles.

Série APDAC/APDSC Postes de Commande Antidéflagrant

ATEX/IECEx : Zones 1 et 2 – 21 et 22

Équipement	Référence catalogue ①
Poste de commande avec Voyant	
Coffret avec le voyant rouge et entrée en bas	APDAC 13P IR2 A1 #
Coffret avec interrupteur 16A - 2 Pôles et les entrées 2xM20 en bas	APDAC 13P P162 A1 #
Coffret avec interrupteur 32A - 3 Pôles et les entrées 2 x M25 en bas	APDAC 13P P323 A2 #
Boîtier sur mesure	
Entrée sur le côté	APDAC 13 #

Composant

Description	Suffixe
Bouton poussoir à impulsion	
Bouton poussoir à impulsion verte avec contacts 1 "F"	PG
Bouton poussoir à impulsion verte avec contacts 1 "O"	PR
Boutons tournants	
2 positions maintenues avec contact 1 "F" 0,2 0,4 DH5R	2P
2 positions maintenues à clé avec contact 1 "F" Clé pouvant être retirée dans les deux positions (MS1)	2PM
Bouton poussoir coup de poing	
Bouton coup de poing poussetirer rouge avec contacts 1 "O" cadenassable dans les deux positions	MR
Bouton poussoir à impulsion rouge avec contacts 1 "O" cadenassable dans les deux positions	MRP
Bouton coup de poing rouge à clé avec contact 1 "O" déverrouillage avec clé (MS1)	MRK

Voyant LED

Tension	Couleur	Suffixe
12 à 30 Vca/Vcc	Rouge	IR0
	Vert	IG0
	Blanc	IW0
	Bleu	IB0
48 à 60 Vca/Vcc	Jaune	IY0
	Rouge	IR1
	Vert	IG1
	Blanc	IW1
	Bleu	IB1
	Jaune	IY1

Postes de Commande

Dimensions en millimètres (pouces)

APADAC 130 mm (5,12 po) P

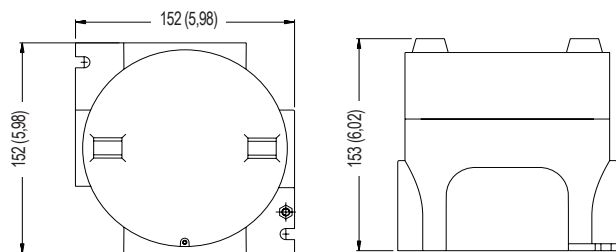

Type	Dimensions internes			Dimensions extérieures		Poids kg (lb)	
	Diamètre Ø	Hauteur	Longueur	Largeur	Hauteur	Aluminum	Acier inox
APADAC130P	130 (5,12)	121 (4,76)	152 (5,98)	152 (5,98)	153 (6,02)	2,00 (4,41)	5,92 (13,05)

① Autres configurations sont disponibles sur demande. Contacter un représentant commercial local pour plus d'informations.

Série ATX™ D Accessoires

Antidéflagrant

ATEX/IECEX : Zones 1 et 2 – 21 et 22

Applications

- Pour utilisation dans les postes de commande Ex d antidéflagrants certifiés pour les équipements de commande.

Caractéristiques

- Version sur rail DIN (TS35) et sur panneau.
- Large gamme d'auxiliaires de commande vissés M22 x 1,5 mm (0,059 po), bouton poussoir, bouton tournant, voyant lumineux, ampèremètre et commutateur.
- Fourni complet avec tête de commande, élément de contact et étiquette de repère Gravoply jaune avec lettres noires 60 x 50 mm (2,36 po x 1,97 po).

Certifications et conformités ATEX/IECEX

- Type certifié : TCD
 - Gaz, Zones 1 et 2
 - Conformité ATEX 2014/34/UE : Ⓔ II 2 G
 - Type de Protection : Ex db IIC Gb
 - Poussières : Zones 21 et 22
 - Conformité ATEX 2014/34/UE : Ⓔ II 2 D
 - Type de Protection : Ex tb IIIC Db
 - Température de service : -40 °C à +105 °C (-40 °F à +221 °F)
 - Certificat ATEX : LCIE 02 ATEX 0036 U
 - Certificat IECEX : IECEX LCI 10.0022U
- Indice de protection suivant EN/IEC 60529 : IP66
- Résistance mécanique : IK10

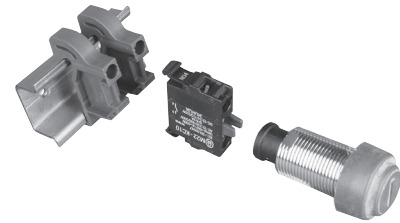

Sur Rail

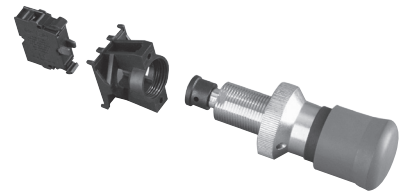







Sur Panneau

Série ATX™ D Accessoires

Antidéflagrant

ATEX/IECEx : Zones 1 et 2 – 21 et 22

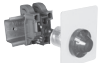
Montage Rail

Description / Fonction	Poids kg (lb)	Volume dm ³ (po ³)	Référence catalogue ①
 Bouton poussoir à impulsion Bouton poussoir 'I' à impulsion vert avec contact 1 "F" Bouton poussoir 'O' à impulsion rouge avec contact 1 "O"	0,2 (0,44) 0,2 (0,44)	0,4 (24,4) 0,4 (24,4)	DA5GR DA9RR
 Bouton poussoir coup de poing Coup de poing à impulsion rouge avec contact 1 "O" Cadenassable dans les deux positions Coup de poing pousser-tirer rouge avec contact 1 "O" Cadenassable dans les deux positions Coup de poing à clé rouge avec contact 1 "O" Déverrouiller avec une clé (MS1)	0,2 (0,44) 0,2 (0,44) 0,2 (0,44)	0,4 (24,4) 0,4 (24,4) 0,4 (24,4)	DR9R DD9R DC9R
 Boutons tournants 2 positions maintenues avec contact 1 "F" 2 positions maintenues à clé avec contact 1 "F" Clé pouvant être retirée dans les deux positions (MS1)	0,2 (0,44) 0,2 (0,44)	0,4 (24,4) 0,4 (24,4)	DH5R DG5R
 Éléments de contact Contact 1 "F" Contact 1 "O"	0,1 (0,22) 0,1 (0,22)	0,2 (12,20) 0,2 (12,20)	DCB5R DCB9R
 Voyants LED Rouge 12 à 30 Vca/Vcc Vert 12 à 30 Vca/Vcc Blanc 12 à 30 Vca/Vcc Bleu 12 à 30 Vca/Vcc Jaune 12 à 30 Vca/Vcc Rouge 48 à 60 Vca/Vcc Vert 48 à 60 Vca/Vcc Blanc 48 à 60 Vca/Vcc Bleu 48 à 60 Vca/Vcc Jaune 48 à 60 Vca/Vcc Rouge 85 à 264 Vca Vert 85 à 264 Vca Blanc 85 à 264 Vca Bleu 85 à 264 Vca Jaune 85 à 264 Vca	0,1 (0,22) 0,1 (0,22) 0,1 (0,22) 0,1 (0,22) 0,1 (0,22) 0,1 (0,22) 0,1 (0,22) 0,1 (0,22) 0,1 (0,22) 0,1 (0,22) 0,1 (0,22) 0,1 (0,22) 0,1 (0,22) 0,1 (0,22) 0,1 (0,22)	0,4 (24,4) 0,4 (24,4) 0,4 (24,4) 0,4 (24,4) 0,4 (24,4) 0,4 (24,4) 0,4 (24,4) 0,4 (24,4) 0,4 (24,4) 0,4 (24,4) 0,4 (24,4) 0,4 (24,4) 0,4 (24,4) 0,4 (24,4) 0,4 (24,4)	DPR12R DPG12R DPW12R DPB12R DPY12R DPR48R DPG48R DPW48R DPB48R DPY48R DPR85R DPG85R DPW85R DPB85R DPY85R
 Kit de transfert A utiliser lors du remplacement de l'ancienne gamme de contacts 094057 et 094058 et de l'ancienne gamme de voyants 093990-093991 et 094090/91	0,2 (0,44)	0,4 (24,4)	093958
 Interrupteur 16 A Interrupteur 1 pôle avec manette non cadénassable "0-1" Interrupteur 2 pôles avec manette non cadénassable "0-1" Interrupteur 3 pôles avec manette non cadénassable "0-1" Interrupteur 4 pôles avec manette non cadénassable "0-1" Commutateur 2 positions 1 pôle avec manette non cadénassable "1-2" Commutateur 3 positions 1 pôle avec manette non cadénassable "1-0-2"	0,3 (0,66) 0,3 (0,66) 0,3 (0,66) 0,3 (0,66) 0,3 (0,66) 0,3 (0,66)	0,5 (30,51) 0,5 (30,51) 0,5 (30,51) 0,5 (30,51) 0,5 (30,51) 0,5 (30,51)	DS116R DS216R DS316R DS416R DS21601R DS21602R







① Etiquette de repère fournie.

Série ATX™ D Accessoires

Antidéflagrant

ATEX/IECEx : Zones 1 et 2 – 21 et 22

Montage Panneau





Description / Fonction	Poids kg (lb)	Volume dm ³ (po ³)	Référence catalogue ①
 Bouton poussoir à impulsion			
Bouton poussoir 'I' à impulsion avec contact 1 "F"	0,2 (0,44)	0,4 (24,4)	DA5GP
Bouton poussoir 'O' à impulsion avec contact 1 "O"	0,2 (0,44)	0,4 (24,4)	DA9RP
 Bouton poussoir coup de poing			
Coup de poing à impulsion rouge avec contact 1 "O" Cadenassable dans les deux positions	0,2 (0,44)	0,4 (24,4)	DR9P
Coup de poing pousser-tirer rouge avec contact 1 "O" Cadenassable dans les deux positions	0,2 (0,44)	0,4 (24,4)	DD9P
Coup de poing à clé rouge avec contact 1 "O" Déverrouillé avec une clé (MS1)	0,2 (0,44)	0,4 (24,4)	DC9P
 Boutons tournants			
2 positions maintenues avec contact 1 "F"	0,2 (0,44)	0,4 (24,4)	DH5P
2 positions maintenues à clé avec contact 1 "F" Clé pouvant être retirée dans les deux positions (MS1)	0,2 (0,44)	0,4 (24,4)	DG5P
 Éléments de contact			
Contact 1 "F"	0,1 (0,22)	0,2 (12,20)	DCB5P
Contact 1 "O"	0,1 (0,22)	0,2 (12,20)	DCB9P
 Voyant LED			
Rouge 12 à 30 Vca/Vcc	0,1 (0,22)	0,4 (24,4)	DPR12P
Vert 12 à 30 Vca/Vcc	0,1 (0,22)	0,4 (24,4)	DPG12P
Blanc 12 à 30 Vca/Vcc	0,1 (0,22)	0,4 (24,4)	DPW12P
Bleu 12 à 30 Vca/Vcc	0,1 (0,22)	0,4 (24,4)	DPB12P
Jaune 12 à 30 Vca/Vcc	0,1 (0,22)	0,4 (24,4)	DPY12P
Rouge 48 à 60 Vca/Vcc	0,1 (0,22)	0,4 (24,4)	DPR48P
Vert 48 à 60 Vca/Vcc	0,1 (0,22)	0,4 (24,4)	DPG48P
Blanc 48 à 60 Vca/Vcc	0,1 (0,22)	0,4 (24,4)	DPW48P
Bleu 48 à 60 Vca/Vcc	0,1 (0,22)	0,4 (24,4)	DPB48P
Jaune 48 à 60 Vca/Vcc	0,1 (0,22)	0,4 (24,4)	DPY48P
Rouge 85 à 264 Vca	0,1 (0,22)	0,4 (24,4)	DPR85P
Vert 85 à 264 Vca	0,1 (0,22)	0,4 (24,4)	DPG85P
Blanc 85 à 264 Vca	0,1 (0,22)	0,4 (24,4)	DPW85P
Bleu 85 à 264 Vca	0,1 (0,22)	0,4 (24,4)	DPB85P
Jaune 85 à 264 Vca	0,1 (0,22)	0,4 (24,4)	DPY85P
 Kit de transfert			
A utiliser lors du remplacement de l'ancienne gamme de contacts 094055 et 094056 et de l'ancienne gamme de voyants 093992-093993 et 094092/93	0,2 (0,44)	0,4 (24,4)	093959
 Interrupteur 16 A			
Interrupteur 1 pôle avec manette non cadennassable "0-1"	0,3 (0,66)	0,5 (30,51)	DS116P
Interrupteur 2 pôles avec manette non cadennassable "0-1"	0,3 (0,66)	0,5 (30,51)	DS216P
Interrupteur 3 pôles avec manette non cadennassable "0-1"	0,3 (0,66)	0,5 (30,51)	DS316P
Interrupteur 4 pôles avec manette non cadennassable "0-1"	0,3 (0,66)	0,5 (30,51)	DS416P
Commutateur 2 positions 1 pôle avec manette non cadennassable "1-2"	0,3 (0,66)	0,5 (30,51)	DS21601P
Commutateur 3 positions 1 pôle avec manette non cadennassable "1-0-2"	0,3 (0,66)	0,5 (30,51)	DS21602P
Commutateur 2 positions 2 pôles avec manette non cadennassable "1-2"	0,3 (0,66)	0,5 (30,51)	DS41601P
Commutateur 3 positions 2 pôles avec manette non cadennassable "1-0-2"	0,3 (0,66)	0,5 (30,51)	DS41602P

① Etiquette de repère fournie.

Série ATX™ D Accessoires

Antidéflagrant

ATEX/IECEx : Zones 1 et 2 – 21 et 22

Description / Fonction	Poids kg (lb)	Volume dm ³ (po ³)	Référence catalogue ①
Capuchon de recharge pour bouton poussoir à impulsion			
 Vert marqué "I"	0,1 (0,22)	0,2 (12,20)	DSG
Rouge marqué "0"	0,1 (0,22)	0,2 (12,20)	DSR
Vert marqué "start"	0,1 (0,22)	0,2 (12,20)	DSS
Rouge marqué "A Réarmement"	0,1 (0,22)	0,2 (12,20)	DSA
Noir (non marqué)	0,1 (0,22)	0,2 (12,20)	DSN
Bleu (non marqué)	0,1 (0,22)	0,2 (12,20)	DSB
Protection en Aluminium peinte en rouge			
Protection pour bouton coup de poing			DGD1A
Dispositif de cadenassage en acier inox			
Pour bouton poussoir à impulsion			DPLD1S
Pour bouton tournant, bouton coup de poing à impulsion ou pousser-tirer			DPLD2S
Cabochon de recharge pour voyant			
 Rouge	0,1 (0,22)	0,2 (12,20)	DPRENS
Vert	0,1 (0,22)	0,2 (12,20)	DPGLENS
Blanc	0,1 (0,22)	0,2 (12,20)	DPWLENS
Bleu	0,1 (0,22)	0,2 (12,20)	DPBLENS
Jaune	0,1 (0,22)	0,2 (12,20)	DPYLENS
Manette de recharge pour interrupteur et commutateur			
 Manette non cadenassable	0,2 (0,44)	0,2 (12,20)	DSNPH
 Manette cadenassable — 48 mm x 48 mm (1,89 po x 1,89 po)	0,06 (0,13)	0,3 (18,31)	DSPH
Etiquette de repère Gravoply lettres noires			
Grande taille — 60 mm x 50 mm (2,36 in x 1,97 po)			DLP00
Petite taille — 45 mm x 31,2 mm (1,77 po x 1,24 po)			DLP01
Bouchon obturateur			
 Pour taraudage M22 x 1,5 mm (0,059 po)	0,2 (0,44)	0,2 (12,20)	DBPM22

Série ATX™ D Accessoires

Antidéflagrant

ATEX/IECEx : Zones 1 et 2 – 21 et 22

Ampèremètres non ATEX 48 mm x 48 mm (1,89 po x 1,89 po) — raccordement sur transformateur de courant — déviation de 90° — classe 1,5 — fût rond

Description / Fonction	Poids kg (lb)	Volume dm ³ (po ³)	Catalog Number
Sur rail			
Pour T.I. 1A 3 x In Avec échelle 0-1-3	0,1 (0,22)	0,4 (24,4)	DMA1348R
Pour T.I. 1A 5 x In Avec échelle 0-1-5	0,1 (0,22)	0,4 (24,4)	DMA1548R
Pour T.I. 1A 6 x In Avec échelle 0-1-6	0,1 (0,22)	0,4 (24,4)	DMA1648R
Pour T.I. 5A 3 x In Avec échelle 0-1-3	0,1 (0,22)	0,4 (24,4)	DMA5348R
Pour T.I. 5A 5 x In Avec échelle 0-1-5	0,1 (0,22)	0,4 (24,4)	DMA5548R
Pour T.I. 5A 6 x In Avec échelle 0-1-6	0,1 (0,22)	0,4 (24,4)	DMA5648R
Sur panneau			
Pour T.I. 1A 3 x In Avec échelle 0-1-3	0,1 (0,22)	0,4 (24,4)	DMA1348P
Pour T.I. 1A 5 x In Avec échelle 0-1-5	0,1 (0,22)	0,4 (24,4)	DMA1548P
Pour T.I. 1A 6 x In Avec échelle 0-1-6	0,1 (0,22)	0,4 (24,4)	DMA1648P
Pour T.I. 5A 3 x In Avec échelle 0-1-3	0,1 (0,22)	0,4 (24,4)	DMA5348P
Pour T.I. 5A 5 x In Avec échelle 0-1-5	0,1 (0,22)	0,4 (24,4)	DMA5548P
Pour T.I. 5A 6 x In Avec échelle 0-1-6	0,1 (0,22)	0,4 (24,4)	DMA5648P
Accessoire ampèremètre AC			
Index ajustable rouge			DM48A



Cadran interchangeable pour ampèremètre

Echelle	Référence catalogue	Echelle	Référence catalogue	Echelle	Référence catalogue
Transformateur de courant 1 A, 3 x In		Transformateur de courant 1 A, 6 x In		Transformateur de courant 5 A, 5 x In	
0 - 5 - 15 A	DA135	0 - 5 - 30 A	DA165	0 - 5 - 25 A	DA555
0 - 10 - 30 A	DA1310	0 - 10 - 60 A	DA1610	0 - 10 - 50 A	DA5510
0 - 15 - 45 A	DA1315	0 - 15 - 90 A	DA1615	0 - 15 - 75 A	DA5515
0 - 20 - 60 A	DA1320	0 - 20 - 120 A	DA1620	0 - 20 - 100 A	DA5520
0 - 30 - 90 A	DA1330	0 - 30 - 180 A	DA1630	0 - 30 - 150 A	DA5530
0 - 40 - 120 A	DA1340	0 - 40 - 240 A	DA1640	0 - 40 - 200 A	DA5540
0 - 50 - 150 A	DA1350	0 - 50 - 300 A	DA1650	0 - 50 - 250 A	DA5550
0 - 60 - 180 A	DA1360	0 - 60 - 360 A	DA1660	0 - 60 - 300 A	DA5560
0 - 75 - 225 A	DA1375	0 - 75 - 450 A	DA1675	0 - 75 - 375 A	DA5575
0 - 100 - 300 A	DA13100	0 - 100 - 600 A	DA16100	0 - 100 - 500 A	DA55100
0 - 125 - 375 A	DA13125	0 - 125 - 750 A	DA16125	0 - 125 - 625 A	DA55125
0 - 150 - 450 A	DA13150	0 - 150 - 900 A	DA16150	0 - 150 - 750 A	DA55150
0 - 200 - 600 A	DA13200	0 - 200 - 1200 A	DA16200	0 - 200 - 1000 A	DA55200
0 - 250 - 750 A	DA13250	0 - 250 - 1500 A	DA16250	0 - 250 - 1250 A	DA55250
Transformateur de courant 1 A, 5 x In		Transformateur de courant 5 A, 3 x In		Transformateur de courant 5 A, 6 x In	
0 - 5 - 25 A	DA155	0 - 5 - 15 A	DA535	0 - 5 - 30 A	DA565
0 - 10 - 50 A	DA1510	0 - 10 - 30 A	DA5310	0 - 10 - 60 A	DA5610
0 - 15 - 75 A	DA1515	0 - 15 - 45 A	DA5315	0 - 15 - 90 A	DA5615
0 - 20 - 100 A	DA1520	0 - 20 - 60 A	DA5320	0 - 20 - 120 A	DA5620
0 - 30 - 150 A	DA1530	0 - 30 - 90 A	DA5330	0 - 30 - 180 A	DA5630
0 - 40 - 200 A	DA1540	0 - 40 - 120 A	DA5340	0 - 40 - 240 A	DA5640
0 - 50 - 250 A	DA1550	0 - 50 - 150 A	DA5350	0 - 50 - 300 A	DA5650
0 - 60 - 300 A	DA1560	0 - 60 - 180 A	DA5360	0 - 60 - 360 A	DA5660
0 - 75 - 375 A	DA1575	0 - 75 - 225 A	DA5375	0 - 75 - 450 A	DA5675
0 - 100 - 500 A	DA15100	0 - 100 - 300 A	DA53100	0 - 100 - 600 A	DA56100
0 - 125 - 625 A	DA15125	0 - 125 - 375 A	DA53125	0 - 125 - 750 A	DA56125
0 - 150 - 750 A	DA15150	0 - 150 - 450 A	DA53150	0 - 150 - 900 A	DA56150
0 - 200 - 1000 A	DA15200	0 - 200 - 600 A	DA53200	0 - 200 - 1200 A	DA56200
0 - 250 - 1250 A	DA15250	0 - 250 - 750 A	DA53250	0 - 250 - 1500 A	DA56250

Postes de Commande

Série ATX™ D Accessoires

Antidéflagrant

ATEX/IECEx : Zones 1 et 2 – 21 et 22

Données techniques

Élément de contact



Élément de contact 'F'



Élément de contact 'O'

Tension d'isolation (Ui)	500 V
Capacité de commutation	
AC 15	4 A/115 V; 4 A/230 V; 2 A/500 V
DC 13	3 A/24 V; 1,7 A/42 V; 1,2 A/60 V; 0,3 A/220 V
Bornes de raccordement	0,75 mm ² à 2,5 mm ² (0,0012 po ² à 0,004 po ²)
Durée de vie	> 5 000 000 d'utilisations

Voyants LED



Tension nominale	85-264 Vca, 50/60 Hz
I Nominale	5-15mA
Puissance maximum	0,33 W
Durée de vie	Environs 100 000 heures à +25 °C (+77 °F)

Commutateur 16 A

Tension nominale d'isolation	690 V	
Puissance thermique	20 A	
AC 21	16 A	
AC 15	6 A	
AC 23	3 x 230 V	4 KW
	3 x 400 V	7,5 KW
	3 x 500 V	5,5 KW
	3 x 690 V	4 KW
AC 3	3 x 230 V	3 KW
	3 x 400 V	4 KW
	3 x 500 V	5,5 KW
	3 x 690 V	3 KW
Raccordement souple	2,5 mm ² (0,004 po ²)	
Raccordement rigide	4 mm ² (0,006 po ²)	

Commutateur 16 A — X = Contact fermé

DS116

Positions	Contacts	
	1-2	
0		
1	X	

DS216

Positions	Contacts	
	1-2	3-4
0		
1	X	X

DS316

Positions	Contacts		
	1-2	3-4	5-6
0			
1	X	X	X

DS416

Positions	Contacts			
	1-2	3-4	5-6	7-8
0				
1	X	X	X	X

DS21601

Positions	Contacts	
	1-2	3-4
1	X	
2		X

DS21602

Positions	Contacts	
	1-2	3-4
1	X	
0		
2		X

DS41601

Positions	Contacts			
	1-2	3-4	5-6	7-8
1	X		X	
2		X		X

DS41602

Positions	Contacts			
	1-2	3-4	5-6	7-8
1	X		X	
0				
2		X		X

Série ATX™ D Accessoires

Antidéflagrant

ATEX/IECEx : Zones 1 et 2 – 21 et 22

Dimensions en millimètres (pouces)

Sur rail

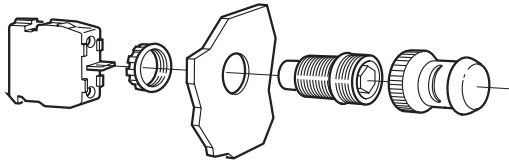

Bouton poussoir sur rail

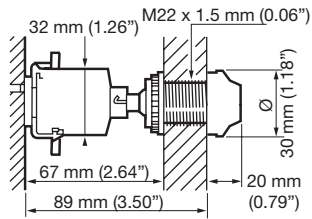

Voyant sur rail

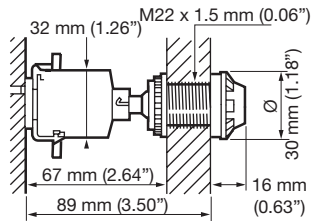

Commutateur montage fond de boîte

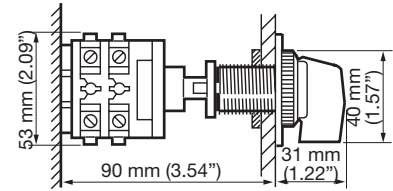

Sur panneau

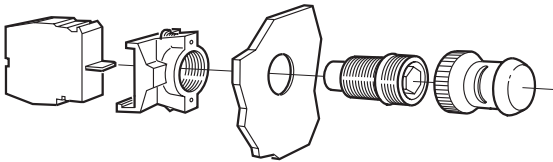

Bouton poussoir sur panneau

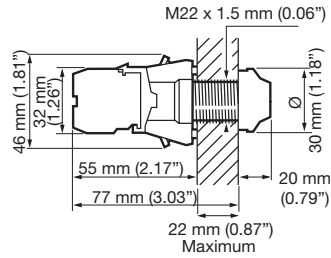

Voyant sur panneau

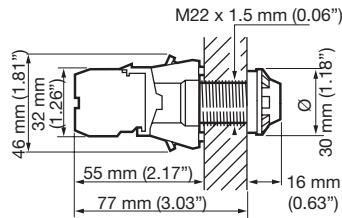

Commutateur sur panneau

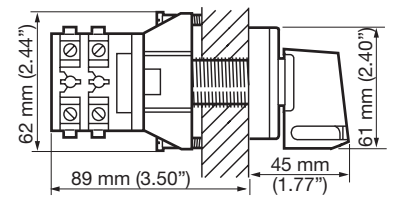

Accessoires

Bouchon obturateur

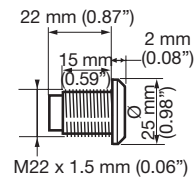

Ampèremètre

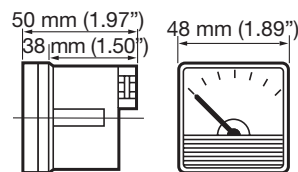

ATX™ Série DM Démarreurs moteurs Antidéflagrant

ATEX : Zones 1 et 2 – 21 et 22

Applications

- Série DM démarreurs moteur pour les zones à risque.
- Permet la commande moteur et offre une protection thermique.

Caractéristiques

- Contracteur 3 pôles.
- Relais thermique équipé d'un bouton arrêt/réarmement.
- Bouton marche.
- Tension nominale 400/415 Vca, 50/60 Hz catégorie AC-3.
- Etiquette de repère Gravoply jaune avec lettres noires.
- Borne de terre intérieure: 2 x 4 mm² (0,003 x 0,006 po²).
- Borne de terre extérieure: M5 pour version Ex d IIB.
- Borne de terre traversante: M8 pour version Ex d IIC.
- 1 entrée M20 sur la partie supérieure.
- 2 entrées M20 sur la partie inférieure avec un bouchon obturateur.

Matériaux standard

- Corps: alliage d'aluminium marin peint en gris (RAL7038).
- Visserie: acier inox A4

ATEX Certifications et Conformances

- Type certifié : CF2D
 - Gaz : Zones 1 et 2
 - Conformité ATEX 2014/34/UE : II 2 G
 - Type de protection : Ex d IIB
 - Classe de température : T4 [ta +40 °C (+104 °F)] or T3 [ta +55 °C (+131 °F)]
 - Poussières : Zones 21 et 22
 - Conformité ATEX 2014/34/UE : II2 D
 - Type de protection : Ex tD A21
 - Température de surface : T195 °C (T383 °F)
- Température ambiante : -20 °C à +55 °C (-4 °F à +131 °F)



Version Ex d IIB - Type CF2D



Version Ex d IIC - Type CF1B

- Certificat ATEX : LCIE 03 ATEX 6061X
- Indice de protection suivant EN/IEC 60529 : IP66
- Résistance mécanique : IK10
- Type certifié : CF1B
 - Gaz : Zones 1 et 2
 - Conformité ATEX 2014/34/UE : II 2 G
 - Type de protection : Ex d IIC
 - Classe de température : T4 [ta +40 °C (+104 °F)] or T3 [ta +55 °C (+131 °F)]
 - Poussières : Zones 21 et 22
 - Conformité ATEX 2014/34/UE : II2 D
 - Type de protection : Ex tD A21
 - Température de surface : T195 °C (T383 °F)
- Température ambiante : -20 °C à +55 °C (-4 °F à +131 °F)
- Certificat ATEX : LCIE 03 ATEX 6044X
- Indice de protection suivant EN/IEC 60529 : IP66
- Résistance mécanique : IK10

Codification des références catalogue

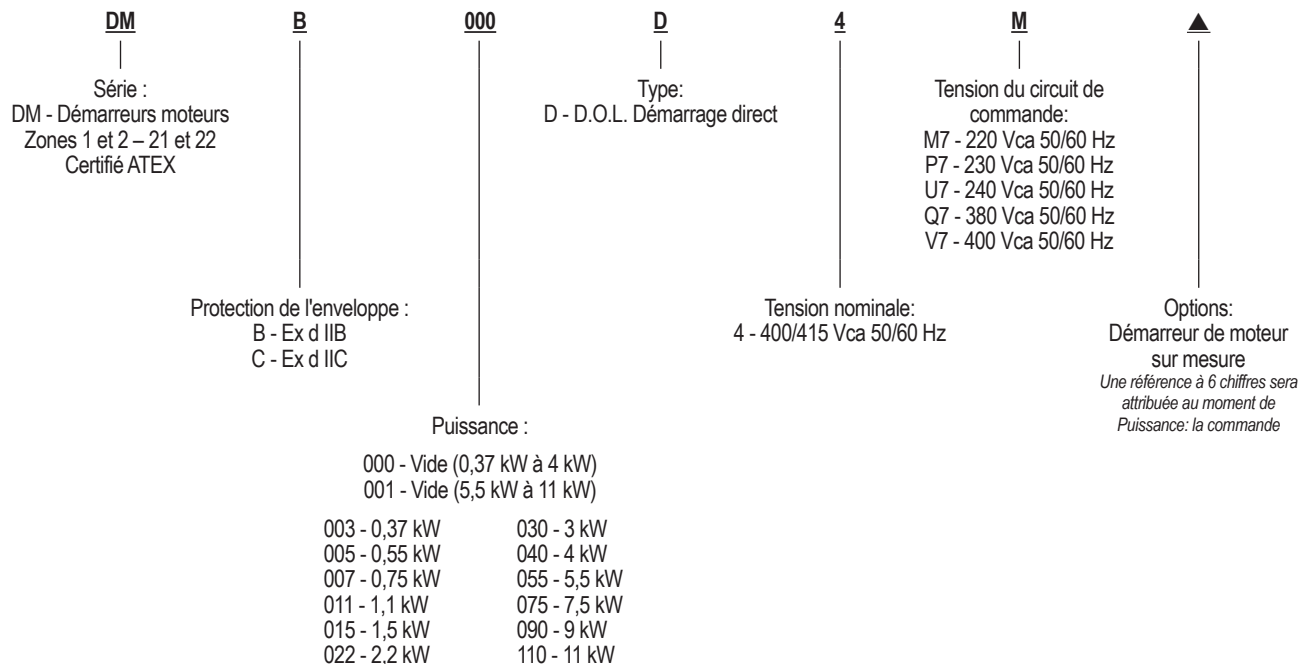

ATX™ Série DM Démarreurs moteurs Antidéflagrant

ATEX : Zones 1 et 2 – 21 et 22

Type	Protection	Description	Poids kg (lb)	Volume dm ³ (po ³)	Référence catalogue
Enveloppe pour contacteur avec relais thermique jusqu'à 11 kW Ex d IIB T4 (pour Ta +40 °C) ou T3 (pour Ta +55 °C)					
CF2D	IIB	Pour 0,37 kW à 4 kW (9 Amp, 400/415 Vca max.) Contacteur et relais thermique non fournis (LC1D09 et LRD – de Schneider Electric ①)	4,0 (8,82)	14,0 (854,3)	DMB000D
CF2D	IIB	Pour 5,5 kW à 11 kW (25 Amp, 400/415 Vca max.) Contacteur et relais thermique non fournis (LC1D25 et LRD – de Schneider Electric ①)	4,0 (8,82)	14,0 (854,3)	DMB001D
Enveloppe équipée et pré-câblée avec contracteur et relais thermique					
CF2D	IIB	Pour 5,5 kW 400/415 Vca - bobine moteur 230 Vca Équipé avec un contacteur LC1-D25 P7 et protection thermique LRD-16	4,5 (9,92)	14,0 (854,3)	DMB055D4P
Enveloppe pour contracteur avec relais thermique jusqu'à 5,5 kW Ex d IIC T5 pour température ambiante de -40 °C à +55 °C					
CF1B	IIC	Pour 0,37 kW à 4 kW (9 Amp, 400/415 Vca max.) Contacteur et relais thermique non fournis (LC1D09 et LRD — de Schneider Electric ①)	4,0 (8,82)	14,0 (854,3)	DMC000D
CF1B	IIC	Pour 5,5 kW à 11 kW (25 Amp, 400/415 Vca max.) Contacteur et relais thermique non fournis (LC1D25 et LRD — de Schneider Electric ①)	4,0 (8,82)	14,0 (854,3)	DMC001D
Enveloppe équipée et pré-câblée avec contracteur et relais thermique					
CF1B	IIC	Pour 5,5 kW 400/415 Vca bobine moteur 230 Vca Équipé avec un contacteur LC1-D25 P7 et protection thermique LRD-16	4,5 (9,92)	14,0 (854,3)	DMC055D4P

Dimensions en millimètres (pouces)

Type CF2D

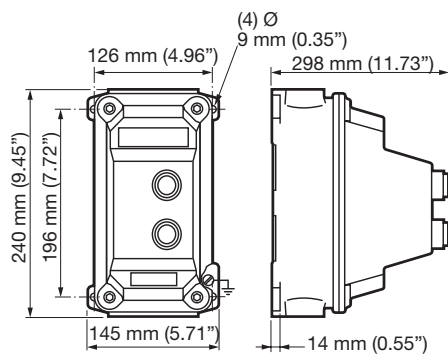

Type CF1B

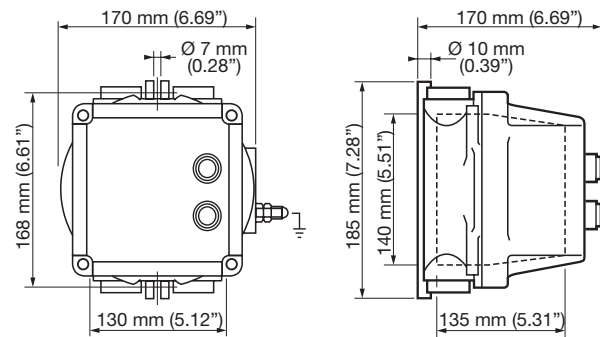

① Schneider Electric est une marque déposée de Schneider Electric SA.

ATX™ Série MS Démarreurs moteurs

Antidéflagrant

ATEX/IECEx : Zones 1 et 2 – 21 et 22

Applications

- Démarreurs moteurs pour zones à risques d'explosion.
- Permettent la commande de moteur et offrent une protection magnétothermique ainsi que la protection du circuit de commande/contrôle

Caractéristiques

- Disjoncteur magnétique réenclenchable de l'extérieur, protège le matériel et le personnel.
- Contacteur 3 pôles.
- Relais thermique équipé d'un bouton de réarmement manuel.
- Voyant lumineux vert "En marche/ON".
- Tension nominale 400/415 Vca 50/60 Hz catégorie AC-3.
- Circuit de commande alimenté par transformateur.
- Entrées directes ou entrées indirectes avec boîte Ex e permettant d'utiliser une entrée de câble avec joint en élastomère.
- Protection coordonnée de type 2 (CEI 60947-4-1) présente les avantages suivants :
 - Sécurité : Limiter l'énergie du court-circuit.
 - Coûts réduits : Protection du matériel pour réduire les coûts de maintenance.
 - Productivité accrue : La protection du matériel évite les interruptions de production.
- Ampèremètre direct pour version 0,37 kW à 2,2 kW. Ampèremètre avec transformateur de courant pour version 3 kW à 75 kW.

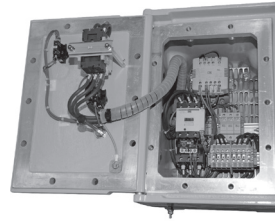

Version Ex d

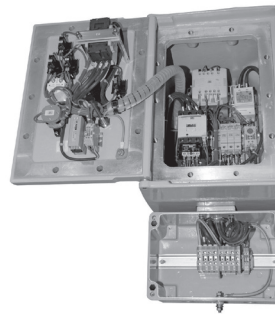

Version Ex de

Matériaux standard

- Corps et couvercle:
 - Alliage d'aluminium marin peint en gris (RAL 7038)
 - Visserie: acier inox A4
 - Charnières: acier inox
- Boîte Ex e pour entrée indirecte:
 - Alliage d'aluminium peint en gris (RAL 7038) (Taille 2 et 6) ou acier inox (Taille 8 et 11)
 - Visserie: acier inox A4

Finitions standard

- Peinture poudre époxy grise résistante à la corrosion

Options

- Disponible jusqu'à 300 kW - Consultez l'usine.

Certifications et conformités ATEX/IECEx

- Type certifié : Type CF
 - Gaz : Zones 1 et 2
 - Conformité ATEX 2014/34/UE : Ⓢ II 2 G
 - Type de protection : Ex d IIB
 - Classe de température : T6
 - Poussières : Zones 21 et 22
 - Conformité ATEX 2014/34/UE : Ⓢ II 2 D
 - Type de protection : Ex tD A21
 - Température de surface : T80 °C (T176 °F)
 - Température ambiante : -CF 60 : -50 °C à +55 °C (-58 °F à +131 °F); CF 20, 40, 50 : -40 °C à +55 °C (-40 °F à +131 °F); CF 30 : -20 °C à +55 °C (-4 °F à +131 °F)
 - Certificat ATEX : LCIE 02 ATEX 6057X
 - Certificat IECEx : IECEx LCI 08.0023X
 - Indice de protection suivant EN/IEC 60529 : IP66
 - Résistance mécanique : IK10

ATX™ Série MS Démarreurs moteurs

Antidéflagrant

ATEX/IECEx : Zones 1 et 2 – 21 et 22

Codification des références catalogue

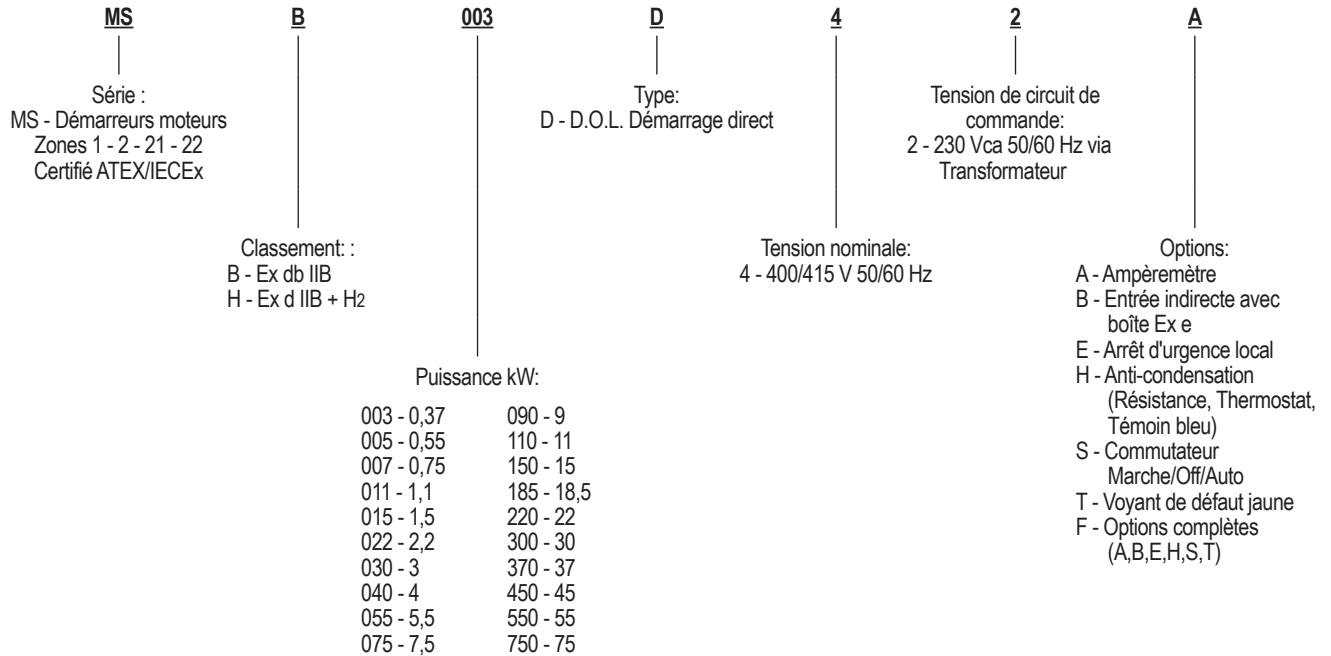

Postes de Commande

ATX™ Série MS Démarreurs moteurs

Antidéflagrant

ATEX/IECEx : Zones 1 et 2 – 21 et 22

Capacité du moteur AC-3 à 415 Vca	Taille	Section borne mm ² (po ²)	Entrées de câble en partie inférieure	Poids kg (lb)	Volume dm ³ (po ³)	Référence catalogue
Version standard						
<i>équipée de disjoncteur magnétique, contacteur, relais thermique, bouton Marche/Arrêt et d'un voyant vert. (1 entrée M20 obturée.)</i>						
0,37 kW	1	2,5 (0,004)	2 x M20 + 1 M20	16 (35)	25 (1525,59)	MSB003D42
0,55 kW	1	2,5 (0,004)	2 x M20 + 1 M20	16 (35)	25 (1525,59)	MSB005D42
0,75 kW	1	2,5 (0,004)	2 x M20 + 1 M20	16 (35)	25 (1525,59)	MSB007D42
1,1 kW	1	2,5 (0,004)	2 x M20 + 1 M20	16 (35)	25 (1525,59)	MSB011D42
1,5 kW	1	2,5 (0,004)	2 x M20 + 1 M20	16 (35)	25 (1525,59)	MSB015D42
2,2 kW	1	2,5 (0,004)	2 x M20 + 1 M20	16 (35)	25 (1525,59)	MSB022D42
3 kW	1	2,5 (0,004)	2 x M20 + 1 M20	16 (35)	25 (1525,59)	MSB030D42
4 kW	1	2,5 (0,004)	2 x M20 + 1 M20	16 (35)	25 (1525,59)	MSB040D42
5,5 kW	5	4,0 (0,006)	2 x M25 + 1 M20	56 (123)	126 (7688,99)	MSB055D42
7,5 kW	5	6,0 (0,009)	2 x M25 + 1 M20	56 (123)	126 (7688,99)	MSB075D42
9 kW	5	10,0 (0,016)	2 x M25 + 1 M20	56 (123)	126 (7688,99)	MSB090D42
11 kW	5	10,0 (0,016)	2 x M25 + 1 M20	56 (123)	126 (7688,99)	MSB110D42
15 kW	5	16,0 (0,025)	2 x M32 + 1 M20	56 (123)	126 (7688,99)	MSB150D42
18,5 kW	7	25,0 (0,039)	2 x M32 + 1 M20	72 (159)	236 (14401,60)	MSB185D42
22 kW	7	25,0 (0,039)	2 x M32 + 1 M20	72 (159)	236 (14401,60)	MSB220D42
30 kW	7	35,0 (0,054)	2 x M40 + 1 M20	72 (159)	236 (14401,60)	MSB300D42
37 kW	9	50,0 (0,078)	2 x M40 + 1 M20	132 (291)	370 (22578,79)	MSB370D42
45 kW	9	70,0 (0,109)	2 x M50 + 1 M20	132 (291)	370 (22578,79)	MSB450D42
55 kW	9	95,0 (0,147)	2 x M50 + 1 M20	132 (291)	370 (22578,79)	MSB550D42
75 kW	9	120,0 (0,189)	2 x M63 + 1 M20	132 (291)	370 (22578,79)	MSB750D42
Version complète						
<i>Version standard + commutateur HOA, arrêt d'urgence local, voyant de défaut jaune, anti-condensation et entrées indirectes. (1 entrée M20 obturée.)</i>						
0,37 kW	4	2,5 (0,004)	2 x M20 + 1 x M20	51 (112)	700 (42716,62)	MSB003D42F
0,55 kW	4	2,5 (0,004)	2 x M20 + 1 x M20	51 (112)	700 (42716,62)	MSB005D42F
0,75 kW	4	2,5 (0,004)	2 x M20 + 1 x M20	51 (112)	700 (42716,62)	MSB007D42F
1,1 kW	4	2,5 (0,004)	2 x M20 + 1 x M20	51 (112)	700 (42716,62)	MSB011D42F
1,5 kW	4	2,5 (0,004)	2 x M20 + 1 x M20	51 (112)	700 (42716,62)	MSB015D42F
2,2 kW	4	2,5 (0,004)	2 x M20 + 1 x M20	51 (112)	700 (42716,62)	MSB022D42F
3 kW	4	2,5 (0,004)	2 x M20 + 1 x M20	51 (112)	700 (42716,62)	MSB030D42F
4 kW	4	2,5 (0,004)	2 x M20 + 1 x M20	51 (112)	700 (42716,62)	MSB040D42F
5,5 kW	6	4,0 (0,006)	2 x M25 + 1 x M20	62 (137)	700 (42716,62)	MSB055D42F
7,5 kW	6	6,0 (0,009)	2 x M25 + 1 x M20	62 (137)	700 (42716,62)	MSB075D42F
9 kW	6	10,0 (0,016)	2 x M25 + 1 x M20	62 (137)	700 (42716,62)	MSB090D42F
11 kW	6	10,0 (0,016)	2 x M25 + 1 x M20	62 (137)	700 (42716,62)	MSB110D42F
15 kW	6	16,0 (0,025)	2 x M32 + 1 x M20	62 (137)	700 (42716,62)	MSB150D42F
18,5 kW	8	25,0 (0,039)	2 x M32 + 1 x M20	81 (179)	700 (42716,62)	MSB185D42F
22 kW	8	25,0 (0,039)	2 x M32 + 1 x M20	81 (179)	700 (42716,62)	MSB220D42F
30 kW	8	35,0 (0,054)	2 x M40 + 1 x M20	81 (179)	700 (42716,62)	MSB300D42F
37 kW	10	50,0 (0,078)	2 x M40 + 1 x M20	145 (320)	700 (42716,62)	MSB370D42F
45 kW	10	70,0 (0,109)	2 x M50 + 1 x M20	145 (320)	700 (42716,62)	MSB450D42F
55 kW	10	95,0 (0,147)	2 x M50 + 1 x M20	145 (320)	700 (42716,62)	MSB550D42F
75 kW	10	120,0 (0,189)	2 x M63 + 1 x M20	145 (320)	700 (42716,62)	MSB750D42F

ATX™ Série MS Démarreurs moteurs Antidéflagrant

ATEX/IECEx : Zones 1 et 2 – 21 et 22

Schéma de branchement

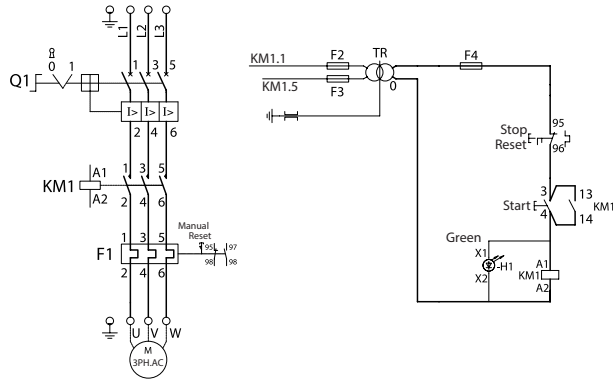

Dimensions en millimètres (pouces)

Taille 1 : CF20B

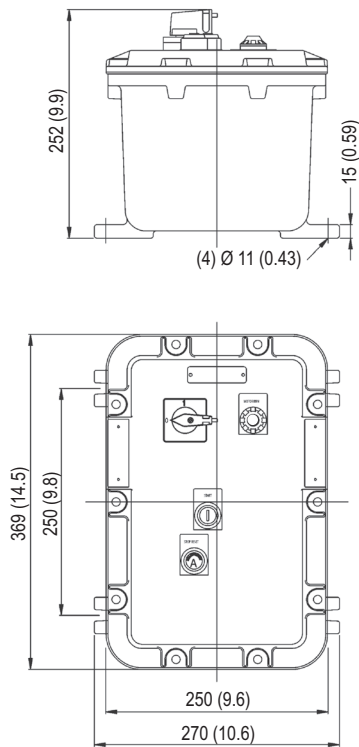

Taille 2 : CF20B + CAe1

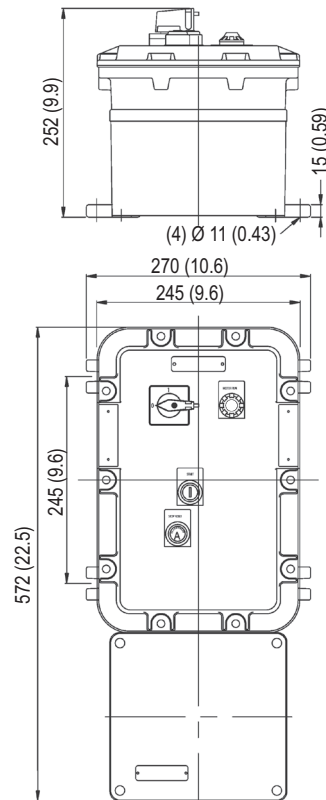

Postes de Commande

ATX™ Série MS Démarreurs moteurs Antidéflagrant

ATEX/IECEx : Zones 1 et 2 – 21 et 22

Dimensions en millimètres (pouces)

Taille 3 : CF30B

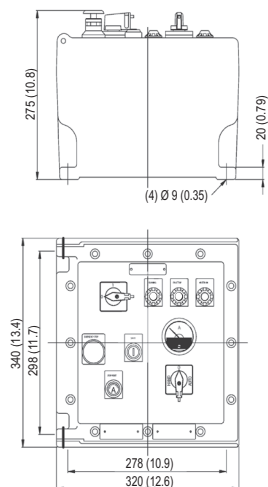

Taille 4 : CF30B + CAe2

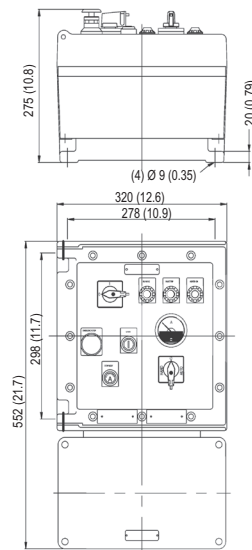

Taille 5 : CF40B

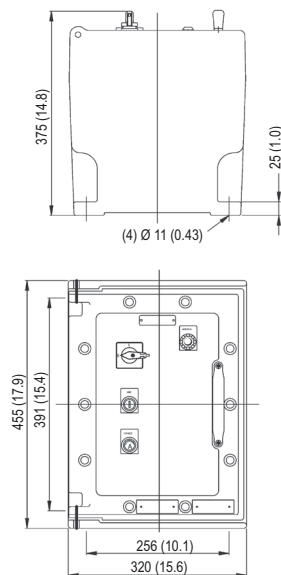

Taille 6 : CF40B + CAe2

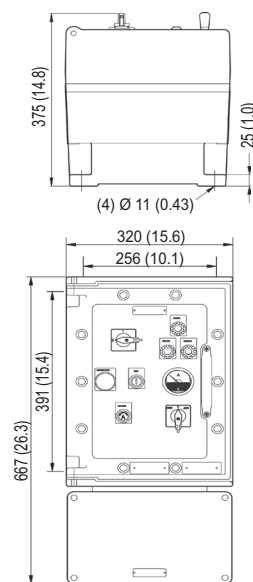

Taille 7 : CF50B

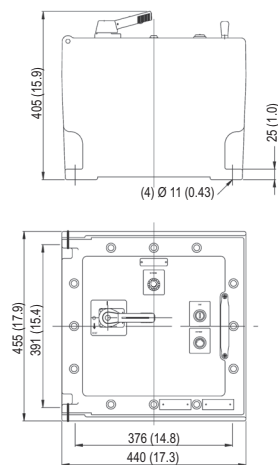

Taille 8 : CF50B + JBe47

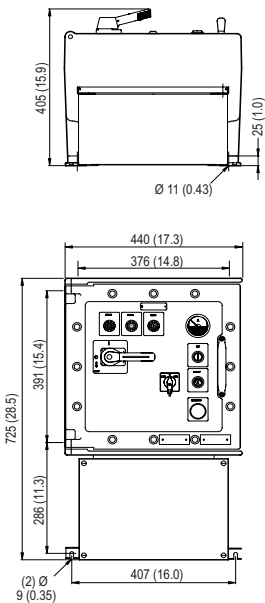

Taille 9 : CF60B

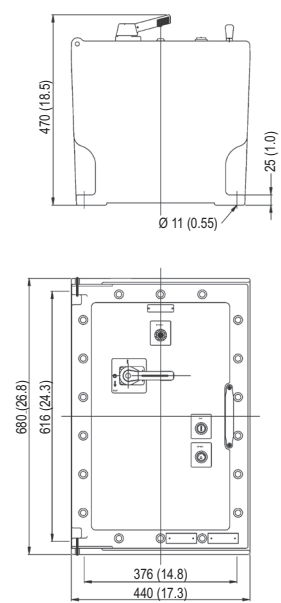

Taille 10 : CF60B + JBe55

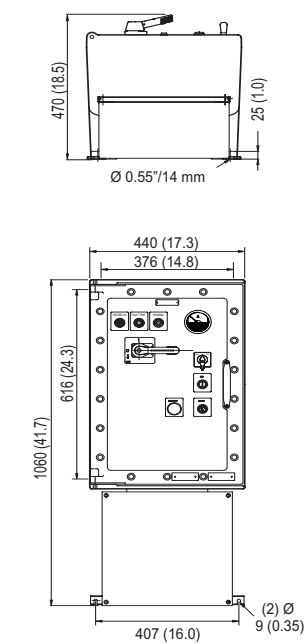

Postes de Commande

ATX™ Série FAS Poste d'alarme incendie "Bris de Glace"

Sécurité Augmentée et Antidéflagrant

ATEX : Zones 1 et 2

Applications

- Pour installation dans les accès de secours, les cages d'escalier et autres sorties.
- Pour une utilisation en zones à risque où sont présents des vapeurs inflammables, des gaz ou des poussières combustibles.
- Installation sur les sites chimiques et pétrochimiques, dans les raffineries et autres sites de production.

Caractéristiques

- Type PCe (version sécurité augmentée) :
 - Marteau et chaîne en acier inox.
 - Contact 'F'+ 'O' avec bornes 2,5 mm² (0,004 po²).
 - Borne de terre : 2 x 4 mm² (0,003 x 0,006 po²) – intérieure et extérieure.
 - 2 entrées partie inférieure M20 fournies avec entrée de câble en polyamide – 6,5 à 14,5 mm (0,26 à 0,57 in) de diamètre et bouchon obturateur en polyamide.
- Type BR1d (version antidéflagrant) :
 - Marteau et chaîne en acier inox.
 - Contact 'F'+ 'O' avec bornes 2,5 mm² (0,004 po²).
 - Borne de terre : 2 x 4 mm² (0,003 x 0,006 po²) – intérieure et extérieure.
 - 2 entrées M20 (1 supérieure et 1 inférieure) fournies avec un bouchon obturateur en aluminium.

Matériaux standard

- Type PCe
 - Boîte : alliage d'aluminium peint en rouge
 - Capot : acier peint en rouge painted steel
 - Chaîne : acier inox
- Type BR1d
 - Boîte : alliage d'aluminium marin peint (corps peint en gris et capot peint en rouge)
 - Chaîne : acier inox

ATEX Certifications et Compliances

- Type certifié : PCe
 - Gaz : Zones 1 et 2
 - Conformité ATEX 2014/34/UE : Ⓢ II 2 G
 - Type de protection : Ex de IIC
 - Classe de température : T6
 - Poussières : Zones 21 et 22
 - Conformité ATEX 2014/34/UE : Ⓢ II 2 D
 - Type de protection : Ex tD A21
 - Température de surface : T80 °C (T167 °F)
 - Température ambiante : -55 °C à +60 °C (-67 °F à +140 °F)
 - Certificat ATEX : LCIE 00 ATEX 6047
- Type certifié : BR1d
 - Gaz : Zones 1 et 2
 - Conformité ATEX 2014/34/UE : Ⓢ II 2 G
 - Type de protection : Ex d IIC
 - Classe de température : T6 for Ta = +40 °C (+104 °F); T5 for Ta = +55 °C (+131 °F)
 - Poussières : Zones 21 et 22
 - Conformité ATEX 2014/34/UE : Ⓢ II 2 D
 - Type de protection : Ex tD A21
 - Température de surface : T95 °C (T203 °F)
 - Température ambiante : -40 °C à +55 °C (-40 °F à + 131 °F)
 - Certificat ATEX : LCIE 02 ATEX 6056
- Impact Resistance : IK10
- Indice de protection suivant EN/IEC 60529 : IP66



Version Ex de IIC
(PCe Type)



Version Ex d IIC
(BR1d Type)

ATX™ Série FAS Poste d'alarme incendie "Bris de Glace"

Sécurité Augmentée et Antidéflagrant

ATEX : Zones 1 et 2

Codification des références catalogue

FAS
 Série :
 FAS - Zones 1 et 2 - 21 et 22
 certifié ATEX

D
 D - Ex d
 E - Ex e

A
 A - Automatique
 M - Manuel

Description	Poids kg (lb)	Volume dm ³ (po ³)	Emb	Référence catalogue
Sécurité augmentée version Ex de IIC — Type PCe				
Coupure manuelle du circuit après avoir brisé la glace Contact "F"+"O"	1,2 (2,6)	5 (305,1)	1	FASEM
Coupure automatique du circuit dès que la glace est brisée Contact "F"+"O"	1,2 (2,6)	5 (305,1)	1	FASEA
Antidéflagrant version Ex d IIC — Type BR1d				
Coupure automatique du circuit dès que la glace est brisée. Contact "F"+"O"	1,2 (2,6)	3,8 (231,9)	1	FASDA ①

Dimensions en millimètres (pouces)

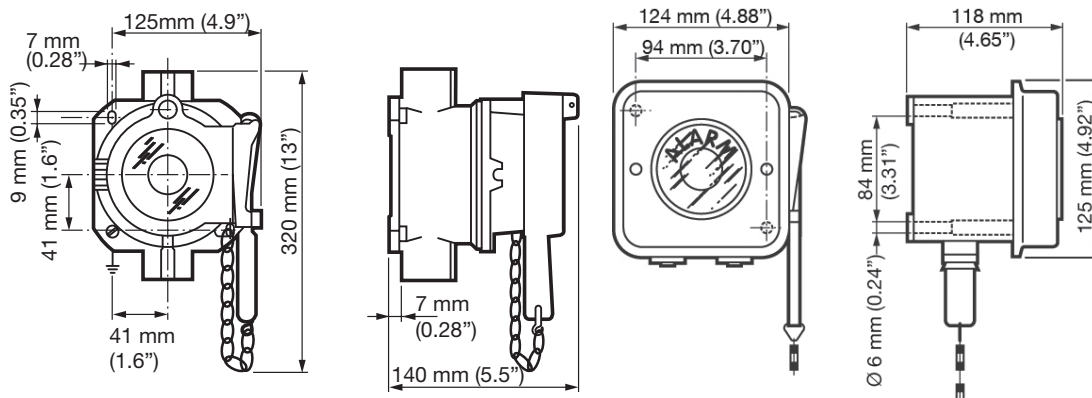

① Veuillez vérifier les entrées de câble FASDA est M20 et pas M25 comme l'ancienne référence catalogue 093818.

ATX™ Série SWE Interrupteurs 16 A et 20A

Sécurité Augmentée

SWE 16 A, Type U2 et U4 | ATEX/IECEx: Zones 1 et 2 – 21 et 22
SWE 20 A | ATEX: Zones 1 et 2 – 21 et 22
Important : Certifié UKEX, INMETRO

Applications

- Utilisés pour prévenir les opérations de coupure et de fermeture des circuits d'éclairage et autres en zones à risques d'explosion.
- Pour une utilisation où sont présentes des vapeurs inflammables, des gaz ou des poussières combustibles.
- Installation sur les sites chimiques et pétrochimiques, dans les raffineries et autres sites de production.

Caractéristiques

- Disponible en 16 Amp et jusqu'à 690 Volts et jusqu'à 20 Amps.
- Version 16 Amp:
 - Deux trous lisses M20 sur la partie inférieure.
 - Mécanisme interrupteur fixé en fond de boîte.
 - Raccordement :
 - Type U2 : 2,5 mm² (0,004 po²)
 - Type U4 : 2,5 mm² (0,004 po²) flexible, 4 mm² (0,006 po²) solid
 - Borne de terre intérieure :
 - 2 bornes 2,5 mm² (0,004 po²)
 - Fourni avec :
 - 1 étiquette Gravoply autocollante blanche avec lettres noires – 58 mm x 18 mm (2,28 po x 0,71 po)
- Version 20 Amp :
 - Deux entrées taraudées M20 sur la partie inférieure de la boîte.
 - Mécanisme interrupteur fixé en fond de boîte.
 - Manette cadénassable en position 0 avec 4 cadenas maximum – diamètre maximum de la manette 8 mm (0,315 po) et 15 mm (0,59 po) de longueur minimum.
 - Raccordement :
 - 2,5 mm² (0,004 po²) souple, 4 mm² (0,006 po²) rigide
 - Borne de terre intérieure :
 - 2 bornes 4 mm² (0,006 po²)
 - Fourni avec :
 - 1 x étiquette Gravoply autocollante jaune avec lettres noires – 65 mm x 18 mm (2,56 po x 0,71 po)

Matériaux standard

- Version 16 Amp
 - Type U2 boîte: polyester
 - Type U4 boîte: polycarbonate
 - Visserie : acier inox A4
 - Entrée de câble : polyamide
 - Ecrous : laiton nickelé
- Version 20 Amp
 - Boîte : polyester
 - Visserie : acier inox A4
 - Entrée de câble : polyamide

Certifications et conformités ATEX/IECEx

- Type certifié : U2 (SWE 16A)
 - Gaz : Zones 1 et 2
 - Conformité ATEX 2014/34/UE : Ⓢ II 2 G
 - Type de protection : Ex db eb IIC
 - Classe de température : T6
 - Poussières : Zones 21 et 22
 - Conformité ATEX 2014/34/UE : Ⓢ II 2 D
 - Type de protection : Ex tb IIIC Db
 - Température de surface : T80 °C (T176 °F)
 - Température ambiante : -40 °C à +55 °C (-40 °F à +131 °F)
 - Certificat ATEX : INERIS 20ATEX0049X
 - Certificat IECEx : IECEx INE 20.0050X
 - Indice de protection suivant EN/IEC 60529 : IP66



16 A - Type U2



16 A - Type U4



20 A

- Résistance mécanique : IK09
- Type certifié : U4 (SWE 16A)
 - Gaz : Zones 1 et 2
 - Conformité ATEX 2014/34/UE : Ⓢ II 2 G
 - Type de protection : Ex db eb IIC Gb
 - Classe de température : T6
 - Poussières : Zones 21 et 22
 - Conformité ATEX 2014/34/UE : Ⓢ II 2 D
 - Type de protection : Ex tb IIIC Db
 - Température de surface : T80 °C (T176 °F)
 - Température ambiante : -20 °C à +55 °C (-4 °F à +131 °F)
 - Certificat ATEX : INERIS 21ATEX0002X
 - Certificat IECEx : IECEx INE 21.0004X
 - Indice de protection suivant EN/IEC 60529 : IP66
 - Résistance mécanique : IK09 (IK10 - Contacter votre représentant commercial local)

ATEX Certifications et Conformités

- Type certifié : PCe (SWE 20A uniquement)
 - Gaz : Zones 1 et 2
 - Conformité ATEX 2014/34/UE : Ⓢ II 2 G
 - Type de protection : Ex de IIC
 - Classe de température : T6
 - Poussières : Zones 21 et 22
 - Conformité ATEX 2014/34/UE : Ⓢ II 2 D
 - Type de protection : Ex tD A21
 - Température de surface : T80 °C (T176 °F)
 - Température ambiante : -20 °C à +40 °C (-4 °F à +104 °F)
 - Certificat ATEX : LCIE 00 ATEX 6047
 - Indice de protection suivant EN/IEC 60529 : IP66

Certification UKEX

- Type certifié : U2 (SWE 16A)
 - Certificat UKEX : CML21UKEX1151X
- Type certifié : U4 (SWE 16A)
 - Certificat UKEX : CML21UKEX11411X

Certification INMETRO

- Type certifié : U2 (SWE 16A)
 - Certificat INMETRO : BVC22.4127-X
- Type certifié : U4 (SWE 16A)
 - Certificat INMETRO : BVC22.4130-X

ATX™ Série SWE Interrupteurs 16 A et 20A

Sécurité Augmentée

SWE 16 A, Type U2 et U4 | ATEX/IECEX: Zones 1 et 2 – 21 et 22
 SWE 20 A | ATEX: Zones 1 et 2 – 21 et 22
 Important : Certifié UKEX, INMETRO

Codification des références catalogue

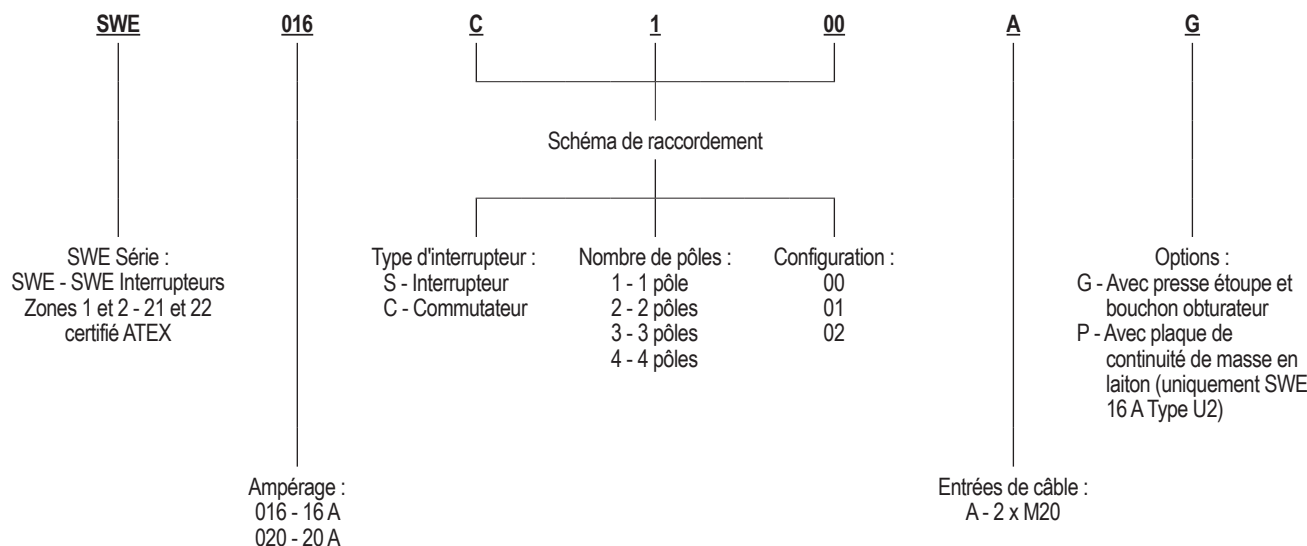

Postes de Commande

Type d'interrupteur	Schéma de raccordement	Type	Poids kg (lb)	Volume dm ³ (po ³)	Référence catalogue
Interrupteur 16 Amp — Type U2 — Manette cadenassable — Une entrée de câble M20 en polyamide (diamètre câble 6,5 à 14,5 mm [0,26 à 0,57 po]) sur la partie inférieure et un bouchon obturateur.					
Va et vient (Imax : 11 A) ①	C101	U2	0,9 (1,98)	4 (244,10)	SWE016C101AG
2 pôles (Imax : 11 A) ①	S201	U2	0,9 (1,98)	4 (244,10)	SWE016S201AG
Va et vient (Imax : 11 A) ①	C101	U2	1 (2,20)	4 (244,10)	SWE016C101AP
2 pôles (Imax : 11 A) ①	S201	U2	1 (2,20)	4 (244,10)	SWE016S201AP
Bouton tournant 16 Amp - Type U4 — Manette non cadenassable — Deux trous lisses M20 sur la partie inférieure					
Va et vient (Imax : 14 A) ①	C100	U4	0,48 (1,06)	2,5 (152,56)	SWE016C100A
2 pôles (Imax : 13 A) ①	S200	U4	0,48 (1,06)	2,5 (152,56)	SWE016S200A
Interrupteur 20 Amp — Manette cadenassable — Deux entrées de câble M20 en polyamide (diamètre câble 6,5 à 14,5 mm [0,26 à 0,57 po]) sur la partie inférieure					
Va et vient	C100	PCe	1 (2,20)	2 (122,05)	SWE020C100AG
2 pôles	S202	PCe	1 (2,20)	2 (122,05)	SWE020S202AG
3 pôles	S301	PCe	1 (2,20)	2 (122,05)	SWE020S301AG
4 pôles	S401	PCe	1 (2,20)	2 (122,05)	SWE020S401AG

① Autres options sont disponibles sur demande. Contacter un représentant commercial local pour plus d'informations.

ATX™ Série SWE Interrupteurs 16 A et 20A

Sécurité Augmentée

SWE 16 A, Type U2 et U4 | ATEX/IECEX: Zones 1 et 2 – 21 et 22
 SWE 20 A | ATEX: Zones 1 et 2 – 21 et 22
 Important : Certifié UKEX, INMETRO

Contacts principaux	16 Amps Type U2	16 Amps Type U4	20 Amps
Tension assignée d'isolement	750 V	500 V	500 V
Tension nominale d'utilisation	690 Vca/110 Vcc	500 V	500 V
Courant nominal d'utilisation	16 Amp	16 Amp	20 Amp
Capacité de coupure			
AC 1	16 Amp, 690 V		—
AC 12	—	16 Amp, 400 V	—
AC 14	—	10 Amp, 400 V	—
AC 15	16 Amp, 415 V	6 Amp, 500 V	—
AC 21	—	—	16 Amp, 500 V
AC 23	—	—	16A mp, 400 V
AC 3	08 Amp, 500 V	—	—
AC 3	04 Amp, 690 V	—	—
DC 1	10 Amp, 24 V	—	—
DC 1	06 Amp, 60 V	—	—
DC 1	06 Amp, 110 V ^①	—	—
DC 13	—	1 Amp, 110 V	—
DC 13	—	2 Amp, 24 V	—
Raccordement (souple/rigide)	2,5 mm ² /4 mm ² (0,004 po ² /0,006 po ²)	2,5 mm ² (0,004 po ²)	2,5 mm ² /4 mm ² (0,004 po ² /0,006 po ²)

Schéma — X = "Contact fermé"

Interrupteur 16 Amp | C101

Contacts		
Positions	11-12	23-24
0	X	
1		X

Interrupteur 16 Amp | S201

Contacts		
Positions	13-14	23-24
0		
1	X	X

Bouton tournant 16 Amp | C100

Contacts		
Positions	1-2	3-4
0	X	
1		X

Bouton tournant 16 Amp | S200

Contacts		
Positions	3-4	3-4
0		
1	X	X

Interrupteur 20 Amp | C100

Contacts		
Positions	1-2	3-4
0	X	
1		X

Interrupteur 20 Amp | S202

Contacts		
Positions	1-2	3-4
0		
1	X	X

Interrupteur 20 Amp | S301

Contacts			
Positions	1-2	3-4	5-6
0			
1	X	X	X

Interrupteur 20 Amp | S401

Contacts				
Positions	1-2	3-4	5-6	7-8
0				
1	X	X	X	X

① 2 contacts connected in series.

ATX™ Série SWE Interrupteurs 16 A et 20A

Sécurité Augmentée

SWE 16 A, Type U2 et U4 | ATEX/IECEX: Zones 1 et 2 – 21 et 22
 SWE 20 A | ATEX: Zones 1 et 2 – 21 et 22
 Important : Certifié UKEX, INMETRO

Dimensions en millimètres (pouces)

Version 16 Amp | Type U2

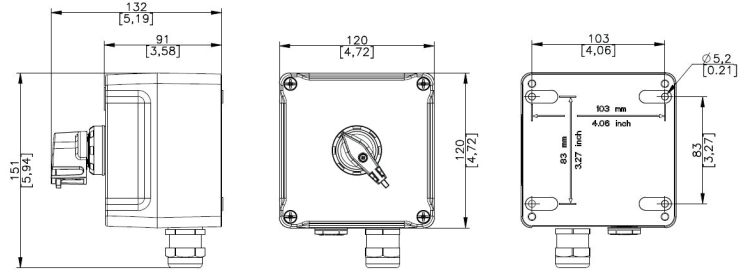

Version 16 Amp | Type U4

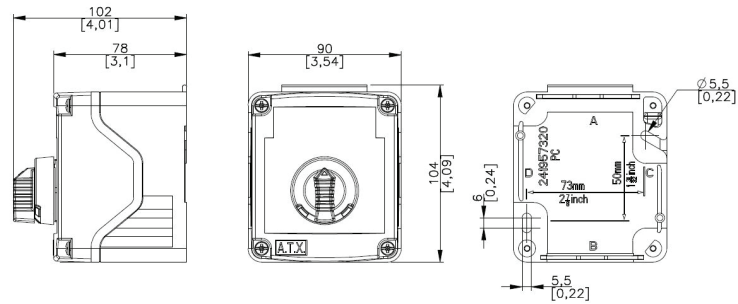

Version 20 Amp

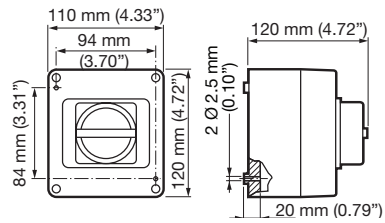

ATX™ Série SWD Interrupteurs 16 et 32 A

Antidéflagrant

ATEX : Zones 1 et 2 – 21 et 22

Applications

- Utilisés pour prévenir les opérations de coupure et de fermeture des circuits d'éclairage et autres en zones à risques d'explosion.
- Pour une utilisation où sont présents des vapeurs inflammables, des gaz ou des poussières combustibles.
- Installation sur les sites chimiques et pétrochimiques, dans les raffineries et autres sites de production.

Caractéristiques

- Disponible jusqu'à 690 Volts, et jusqu'à 32 Amps.
- Deux entrées taraudées (une sur la partie supérieure et une sur la partie inférieure) M20 ou M25.
- Mécanisme interrupteur fixé en fond de boîte.
- Manette cadénassable.
- Raccordement :
 - Borne 16 Amp 4 mm² (0,006 po²)
 - Borne 32 Amp 6 mm² (0,009 po²)
- Borne de terre intérieure :
 - Borne 2 x 4 mm² (0,003 x 0,006 po²)
- Bornes de terre extérieure :
 - M5 pour 16 Amps
 - M6 pour 32 Amps

Matériaux standard

- Boîte en alliage d'aluminium marin peint en gris
- Vis en acier inox A4

ATEX Certifications et Conformances

- Version 16 Amp. Type certifié : BR1d (16A)
 - Gaz : Zones 1 et 2
 - Conformité ATEX 2014/34/UE : Ⓢ II 2 G
 - Type de protection : Ex d IIC
 - Classe de température : T6 for Ta = +40 °C, T5 for Ta = +55 °C
 - Poussières : Zones 21 et 22
 - Conformité ATEX 2014/34/UE : Ⓢ II 2 D
 - Type de protection : Ex tD A21
 - Température de surface : T95 °C
 - Température ambiante : -40 °C à +55 °C
 - Certificat ATEX : LCIE 02 ATEX 6056
 - Indice de protection suivant EN/IEC 60529 : IP66
 - Résistance mécanique : IK10
- Version 32 Amp. Type certifié : CF1E (32A)
 - Gaz : Zones 1 et 2
 - Conformité ATEX 2014/34/UE : Ⓢ II 2 G
 - Type de protection : Ex d IIC
 - Classe de température : T6 for Ta ≤ +40 °C, T5 for +40 °C < Ta ≤ +55 °C
 - Poussières : Zones 21 et 22
 - Conformité ATEX 2014/34/UE : Ⓢ II 2 D
 - Type de protection : Ex tD A21
 - Température de surface : T95 °C
 - Température ambiante : -40 °C à +55 °C
 - Certificat ATEX : LCIE 03 ATEX 6044X
 - Indice de protection suivant EN/IEC 60529 : IP66
 - Résistance mécanique : IK10

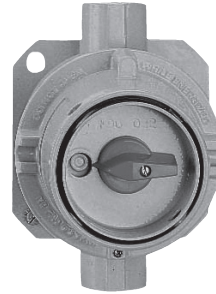

Version 16 Amp



Version 32 Amp

ATX™ Série SWD Interrupteurs 16 et 32 A

Antidéflagrant

ATEX : Zones 1 et 2 – 21 et 22

Codification des références catalogue

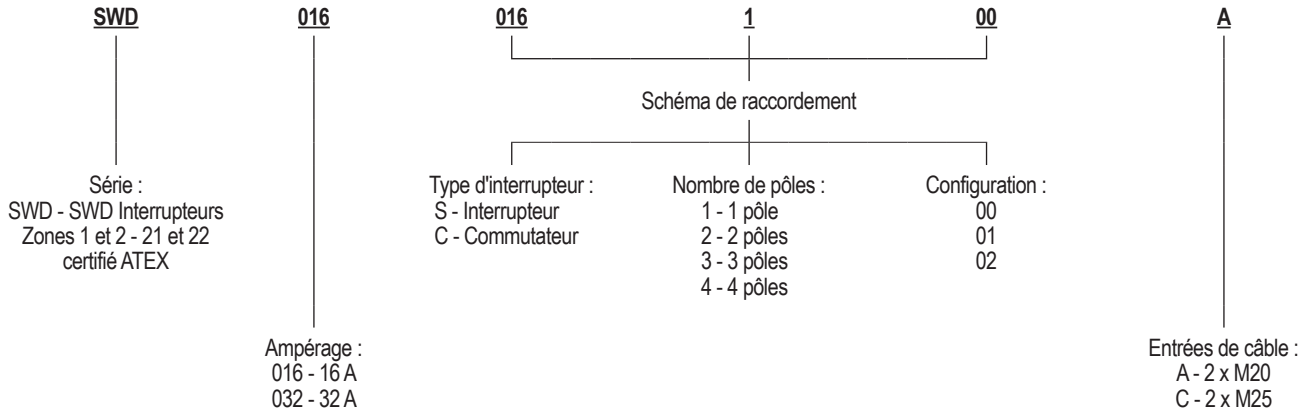

Type d'interrupteur	Schéma de raccordement	Entrées	Poids kg (lb)	Volume dm ³ (po ³)	Référence catalogue
Interrupteur 16 Amp					
Va et vient 1 pôle	C100	2 x M20	1,1 (2,43)	3,8 (231,89)	SWD016C100A
		2 x M25			SWD016C100C
Interrupteur 2 pôles	S200	2 x M20	1,1 (2,43)	3,8 (231,89)	SWD016S200A
		2 x M25			SWD016S200C
Interrupteur 3 pôles	S300	2 x M20	1,1 (2,43)	3,8 (231,89)	SWD016S300A
		2 x M25			SWD016S300C
Interrupteur 4 pôles	S400	2 x M20	1,1 (2,43)	3,8 (231,89)	SWD016S400A
		2 x M25			SWD016S400C
Interrupteur 32 Amp					
Interrupteur 2 pôles	S200	2 x M20	2,7 (5,95)	8,0 (488,19)	SWD032S200A
		2 x M25			SWD032S200C
Interrupteur 3 pôles	S300	2 x M20	2,7 (5,95)	8,0 (488,19)	SWD032S300A
		2 x M25			SWD032S300C
Interrupteur 4 pôles	S400	2 x M20	2,7 (5,95)	8,0 (488,19)	SWD032S400A
		2 x M25			SWD032S400C

Schéma — X = "Contact fermé"

C100			C200			S300				S400				
Contacts			Contacts			Contacts				Contacts				
Positions	1-2	3-4	Positions	1-2	3-4	Positions	1-2	3-4	5-6	Positions	1-2	3-4	5-6	7-8
0	X		0			0				0				
1		X	1	X	X	1	X	X	X	1	X	X	X	X

ATX™ Série SWD Interrupteurs 16 et 32 A

Antidéflagrant

ATEX : Zones 1 et 2 – 21 et 22

Contacts principaux		16 ampères	32 ampères
Tension assignée d'isolement (Ui)		690 V	690 V
Courant nominal		20 A	40 A
AC 21 A		16 A	32 A
AC 15		6 A	12 A
AC 23 A	3 x 230 V	4 KW	11 KW
	3 x 400 V	7,5 KW	11 KW
	3 x 500 V	5,5 KW	11 KW
	3 x 690 V	4 KW	11 KW
AC 3 A	3 x 230 V	3 KW	5,5 KW
	3 x 400 V	4 KW	11 KW
	3 x 500 V	5,5 KW	11 KW
	3 x 690 V	3 KW	11 KW
Raccordement souple		2,5 mm ² (0,004 po ²)	6 mm ² (0,009 po ²)
Raccordement rigide		4 mm ² (0,006 po ²)	6 mm ² (0,009 po ²)

Dimensions en millimètres (pouces)

Version 16 Amp

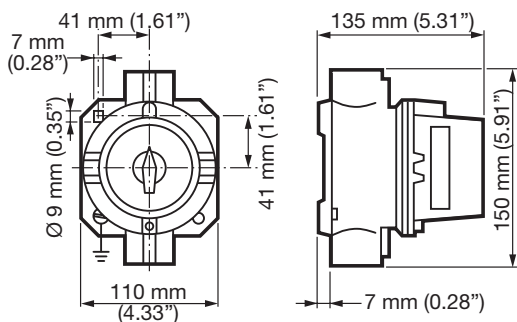

Version 32 Amp

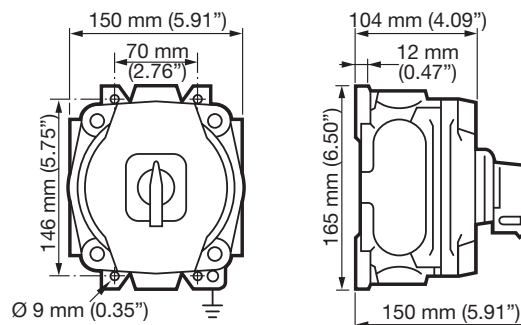

ATX™ Série SWD Interrupteurs-sectionneurs 20 à 250 A

Antidéflagrant

Type CF2D | ATEX: Zones 1 et 2 – 21 et 22
Type CF2 | ATEX/IECEX: Zones 1 et 2 – 21 et 22

Applications

- Utilisés pour prévenir les opérations de coupure et de fermeture des circuits de puissance en zones à risques d'explosion.
- Pour une utilisation où sont présents des vapeurs inflammables, des gaz ou des poussières combustibles.
- Installation sur les sites chimiques et pétrochimiques, dans les raffineries et autres sites de production.

Caractéristiques

- Disponible jusqu'à 690 Volts, et jusqu'à 250 Amps
- Manette cadencsable en position "O".
- Mécanisme interrupteur 3 ou 4 pôles.
- Contact auxiliaire de pré coupure "O-F".
- Raccordement contacts principaux : jusqu'à 85 mm² (0,2868 po²).
- Raccordement contact auxiliaire : 2,5 mm² (0,004 po²).
- Entrées de câble taraudées : 2 entrées sur la partie inférieure et 1 entrée sur la partie supérieure – M20 à M63.
- Fourni avec:
 - 1 bouchon obturateur M20
 - 1 borne de terre M8

Matériaux standard

- Boîte: alliage d'aluminium marin
- Vis captives: acier inox A4





Finitions standardes

- Boîte: peint en gris RAL 7038

Options

- Interrupteur à coupure visible (uniquement pour les versions 32 A à 160 A).

ATEX Certifications et Conformances

- Type certifié : CF2D
 - Gaz : Zones 1 et 2
 - Conformité ATEX 2014/34/UE :  II 2 G
 - Type de protection : Ex d IIB
 - Classe de température : T6 for Ta ≤ +40 °C (+104 °F); T5 for +40 °C (+104 °F) < Ta ≤ +55 °C (+131 °F)
 - Poussières : Zones 21 et 22
 - Conformité ATEX 2014/34/UE :  II 2 D
 - Type de protection : Ex tD A21
 - Température de surface : T95 °C (T203 °F)
 - Température ambiante : -40 °C à +55 °C (-40 °F à +131 °F)
 - Certificat ATEX : LCLCIE 02 ATEX 6061X
- Type certifié : CF2
 - Gaz : Zones 1 et 2
 - Conformité ATEX 2014/34/UE :  II 2 G
 - Type de protection : Ex d IIB
 - Classe de température : T6
 - Poussières : Zones 21 et 22
 - Conformité ATEX 2014/34/UE :  II 2 D
 - Type de protection : Ex tD A21
 - Température de surface : T80 °C (T176 °F)
 - Température ambiante : -40 °C à +55 °C (-40 °F à +131 °F); CF10B is -20 °C à +55 °C (-4 °F à +131 °F)
 - Certificat ATEX : LCIE 02 ATEX 6057X
 - Certificat IECEX : 08 0023X
- Indice de protection suivant EN/IEC 60529 : IP66
- Résistance mécanique : IK10

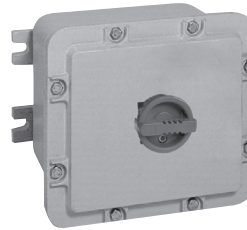

Version 63 Amp



Version 63 Amp à coupure visible

ATX™ Série SWD Interrupteurs-sectionneurs 20 à 250 A

Antidéflagrant

Type CF2D | ATEX: Zones 1 et 2 – 21 et 22
 Type CF2 | ATEX/IECEx: Zones 1 et 2 – 21 et 22

Codification des références catalogue



Schéma — X = "Contact fermé"

S300

Positions	Contacts		
	1-2	3-4	5-6
0			
1	X	X	X

S400

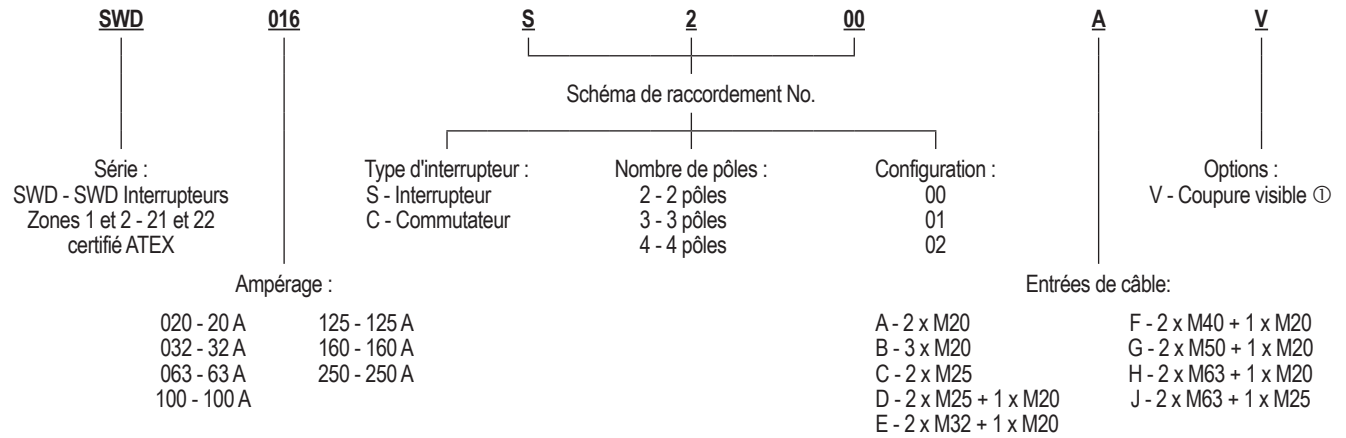
Positions	Contacts			
	1-2	3-4	5-6	7-8
0				
1	X	X	X	X

① Pour version 32 à 160 Amp uniquement.

ATX™ Série SWD Interrupteurs-sectionneurs 20 à 250 A

Antidéflagrant

Type CF2D | ATEX: Zones 1 et 2 – 21 et 22
 Type CF2 | ATEX/IECEx: Zones 1 et 2 – 21 et 22

Type d'interrupteur	Schéma de raccordement	Type certifié	Poids kg (lb)	Volume dm ³ (po ³)	Référence catalogue
20 A – 3 entrées taraudées M20 (1 supérieure et 2 inférieures)					
Interrupteur 3 pôles	S300	CF2D	3,8 (0,15)	11 (671,3)	SWD020S300B
Interrupteur 4 pôles	S400	CF2D	3,8 (0,15)	11 (671,3)	SWD020S400B
32 A – Entrées inférieures : 1 x M25 + 1 x M20 – Entrée supérieure: 1 x M25					
Interrupteur 3 pôles	S300	CF2D	3,8 (8,377)	11 (671,3)	SWD032S300D
Interrupteur 3 pôles + coupure visible	S400	CF20B	15 (33,07)	24,5 (1495,1)	SWD032S300DV
Interrupteur 4 pôles	S300	CF10B	11 (24,25)	19,6 (1196,1)	SWD032S400D
Interrupteur 4 pôles + coupure visible	S400	CF20B	15 (33,07)	24,5 (1495,1)	SWD032S400DV
63 A – Entrées inférieures : 1 x M32 + 1 x M20 – Entrée supérieure: 1 x M32					
Interrupteur 3 pôles	S300	CF10B	11 (24,25)	19,6 (1196,1)	SWD063S300E
Interrupteur 3 pôles + coupure visible	S400	CF20B	15 (33,07)	24,5 (1495,1)	SWD063S300EV
Interrupteur 4 pôles	S300	CF10B	11 (24,25)	19,6 (1196,1)	SWD063S400E
Interrupteur 4 pôles + coupure visible	S400	CF20B	15 (33,07)	24,5 (1495,1)	SWD063S400EV
100 A – Entrées inférieures : 1 x M40 + 1 x M20 – Entrée supérieure: 1 x M40					
Interrupteur 3 pôles	S300	CF20B	13 (0,51)	24,5 (1495,1)	SWD100S300F
Interrupteur 4 pôles	S400	CF20B	13 (0,51)	24,5 (1495,1)	SWD100S400F
125 A – Entrées inférieures : 1 x M50 + 1 x M20 – Entrée supérieure: 1 x M50					
Interrupteur 3 pôles	S300	CF20B	13 (28,66)	24,5 (1495,1)	SWD125S300G
Interrupteur 3 pôles + coupure visible	S400	CF40B	52 (114,64)	235,2 (14352,8)	SWD125S300GV
Interrupteur 4 pôles	S300	CF20B	13 (28,66)	24,5 (1495,1)	SWD125S400G
Interrupteur 4 pôles + coupure visible	S400	CF40B	52 (114,64)	235,2 (14352,8)	SWD125S400GV
160 A – Entrées inférieures : 1 x M50 + 1 x M20 – Entrée supérieure: 1 x M50					
Interrupteur 3 pôles	S300	CF40B	50,5 (110,23)	235,2 (14352,8)	SWD160S300G
Interrupteur 3 pôles + coupure visible	S400	CF40B	52 (114,64)	235,2 (14352,8)	SWD160S300GV
Interrupteur 4 pôles	S300	CF40B	50,5 (110,23)	235,2 (14352,8)	SWD160S400G
Interrupteur 4 pôles + coupure visible	S400	CF40B	52 (114,64)	235,2 (14352,8)	SWD160S400GV
250 A – Entrées inférieures : 1 x M63 + 1 x M20 – Entrée supérieure: 1 x M63					
Interrupteur 3 pôles	S300	CF60B	112 (4,41)	646,6 (39458,0)	SWD250S300H
Interrupteur 4 pôles	S400	CF60B	112 (4,41)	646,6 (39458,0)	SWD250S400H

ATX™ Série SWD Interrupteurs-sectionneurs 20 à 250 A

Antidéflagrant

Type CF2D | ATEX: Zones 1 et 2 – 21 et 22
Type CF2 | ATEX/IECEx: Zones 1 et 2 – 21 et 22

Données techniques								
Contacts principaux	20 Amps	32 Amps	63 Amps	100 Amps	125 Amps	160 Amps	250 Amps	
Tension assignée d'isolement (Ui)	800 V	800 V	800 V	800 V	800 V	800 V	800 V	800 V
Tension nominale d'utilisation (Ue)	415 V/500 V/690 V	415 V/500 V/690 V	415 V/500 V/690 V	415 V/500 V/690 V	415 V/500 V/690 V	415 V/500 V/690 V	415 V/500 V/690 V	415 V/500 V/690 V
Courant nominal d'utilisation (Ie)	25 A	32 A/32 A/25 A	63 A/63 A/40 A	100 A	125 A	160 A/160 A/125 A	250 A/250 A/200 A	
Tension assignée de tenue aux chocs (Uimp)	8 kV	8 kV	8 kV	8 kV	8 kV	8 kV	8 kV	8 kV
Intensité de court-circuit	50 kA (avec fusible)	50 kA (avec fusible)	50 kA (avec fusible)	100 kA (avec fusible)	63 kA (avec fusible)	80 kA (avec fusible)	50 kA (avec fusible)	
Capacité de commutation								
AC 21 A	415 V	25 A	32 A	63 A	100 A	125 A	160 A	250 A
	500 V	25 A	32 A	63 A	100 A	125 A	160 A	250 A
	690 V	25 A	32 A	63 A	100 A	125 A	160 A	200 A
AC 22 A	415 V	25 A	32 A	63 A	100 A	125 A	160 A	250 A
	500 V	25 A	32 A	63 A	100 A	125 A	125 A	250 A
	690 V	25 A	32 A	63 A	63 A	80 A	100 A	125 A
AC 23 A	230 V	25 A	–	–	–	–	–	–
	415 V	25 A	32 A	63 A	100 A	125 A	125 A	250 A
	500 V	25 A	25 A	63 A	80 A	100 A	100 A	200 A
AC 23 A Puissance moteur (kW)	690 V	25 A	25 A	40 A	63 A	80 A	80 A	100 A
	230 V	–	–	–	–	–	–	–
	415 V	11 kW	15 kW	30 kW	45 kW	55 kW	75 kW	132 kW
DC 21	500 V	11 kW	15 kW	30 kW	45 kW	55 kW	75 kW	140 kW
	690 V	15 kW	18,5 kW	30 kW	45 kW	75 kW	75 kW	90 kW
DC 22	24/48 V, 25 A ①	–	–	–	–	–	–	220 V, 250 A ①
	–	–	–	–	–	800 V, 125 A ①	800 V, 125 A ①	440 V, 200 A ①
	–	–	–	–	–	–	–	500 V, 200 A ①
DC 23	–	–	–	–	–	–	–	220 V, 250 A ①
	–	–	–	–	–	–	–	440 V, 200 A ①
	–	–	–	–	–	–	–	500 V, 200 A ①
Raccordement souple	0,75 à 6 mm ² (0,001 à 0,009 po ²)	16 mm ² (0,025 po ²)	4 à 35 mm ² (0,006 à 0,054 po ²)	4 à 50 mm ² (0,006 à 0,078 po ²)	4 à 50 mm ² (0,006 à 0,078 po ²)	4 à 50 mm ² (0,006 à 0,078 po ²)	95 mm ² (0,147 po ²)	
Raccordement rigide	10 mm ² (0,016 po ²)	16 mm ² (0,025 po ²)	50 mm ² (0,076 po ²)	70 mm ² (0,109 po ²)	70 mm ² (0,109 po ²)	70 mm ² (0,109 po ²)	150 mm ² (0,233 po ²)	
Contact auxiliaire								
Tension nominale d'utilisation (Ue)	230 V/400 V	250 V	250 V	250 V	250 V	250 V	250 V	230 V/400 V
Courant nominal d'utilisation (Ie)	6 A/4 A	5 A	5 A	5 A	5 A	5 A	5 A	4 A/3 A
Capacité de commutation								
AC 15	6 A/230 V	5 A/250 V	5 A/250 V	5 A/250 V	5 A/250 V	5 A/250 V	5 A/250 V	4 A/230 V - 3 A/400 V
DC 14	–	–	–	–	–	–	–	1 A/24 V - 0,2 A/48 V
Raccordement souple	2,5 mm ² (0,004 po ²)	2,5 mm ² (0,004 po ²)	2,5 mm ² (0,004 po ²)	2,5 mm ² (0,004 po ²)	2,5 mm ² (0,004 po ²)	2,5 mm ² (0,004 po ²)	2,5 mm ² (0,004 po ²)	2,5 mm ² (0,004 po ²)

① Deux contacts en série.

ATX™ Série SWD Interrupteurs-sectionneurs 20 à 250 A Antidéflagrant

Type CF2D | ATEX: Zones 1 et 2 – 21 et 22
Type CF2 | ATEX/IECEx: Zones 1 et 2 – 21 et 22

Dimensions en millimètres (pouces)

CF2D

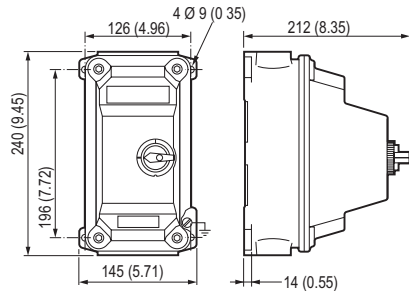

CF10B

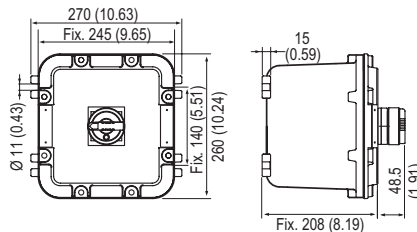

CF20B

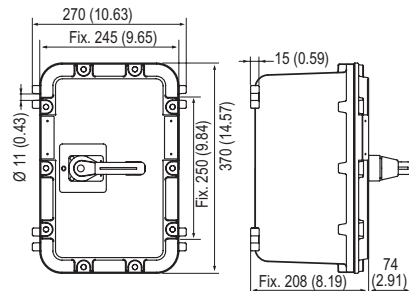

CF20B version à coupure visible

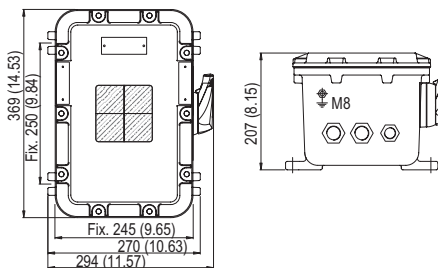

CF40B

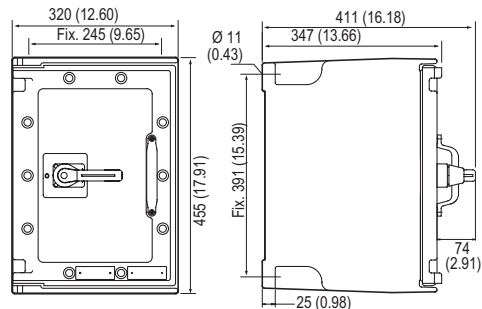

CF40B version à coupure visible

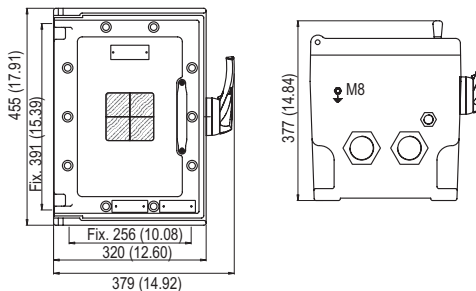

CF60B

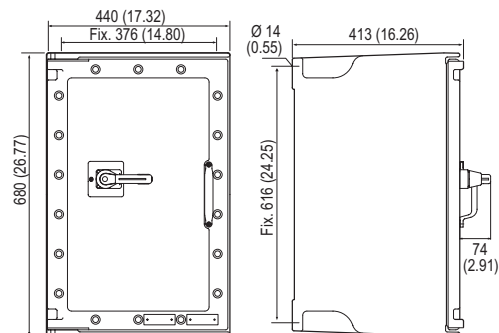

Postes de Commande

Équipement de distribution | Index illustré

Page	Description	NEC	CEC	ATEX	IECEX
E2	ATX™ Série CBD Disjoncteurs			●	
E5	Série P Tableaux de distribution CEI PlexPower™			●	●
E47	Série AGPPX/ASPPX Tableaux de distribution PlexPower™			●	●
E57	Tableaux de distribution à fibre CEI PlexPower™			●	●
E61	Série DPD Tableaux de distribution			●	●
E67	Tableaux électriques sur mesure			●	●



CBD



Série P Tableaux de distribution



AGPPX/ASPPX



Tableaux de distribution à fibre



DPD

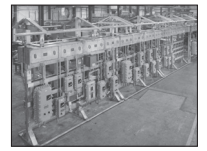

Tableaux électriques sur mesure

ATX™ Série CBD Disjoncteurs Antidéflagrants

ATEX : Zones 1 et 2

Applications

- Les disjoncteurs sont utilisés dans des zones où du matériel à risque sont entreposés ou utilisés.
- Assure la protection magnéto-thermique des circuits en zone à risque d'explosion.

Caractéristiques

- Fourni avec une manette de commande extérieure cadenassable en position d'arrêt — 3 x dia. 5 mm (0,20 in).
- Disjoncteur différentiel fourni avec un bouton test.
- Etiquette de repère Gravoply jaune avec lettres noires.
- Borne de terre intérieure 2 x 4 mm² (0,003 x 0,006 in²).
- Borne de terre extérieure : M5 pour le version Ex d IIB.
- Borne de terre M8 transversante pour la version Ex d IIC.
- 1 entrée M20 sur la partie supérieure.
- 2 entrées M20 sur la partie inférieure avec un bouchon obturateur.
- Entrée de câble à commander séparément.

Matériaux standard

- Coffret en alliage d'aluminium marin de couleur grise (RAL7038).
- Visserie en acier inox.

Certifications et conformités ATEX

- Type certifié : CF2D
 - Gaz : Zone 1 et 2
 - Conforme ATEX 2014/34/UE : Ⓢ II 2 G
 - Type de Protection : Ex d IIB
 - Classe de Température : T3
 - Poussières : Zone 21 et 22
 - Conforme ATEX 2014/34/UE : Ⓢ II 2 D
 - Type de Protection : Ex td A21
 - Température de surface : T195 °C (T383 °F)
 - Température ambiante : -5 °C / -20 °C / -25°C (+23 °F / -4 / -13 °F) à +55 °C (+131 °F) (suivant composants installés)
 - Certificat ATEX : LCIE 02 ATEX 6061X
- Type certifié : CF1C
 - Gaz : Zone 1 et 2
 - Conforme ATEX 2014/34/UE : Ⓢ II 2 G
 - Type de Protection : Ex d IIC
 - Classe de Température : T5
 - Poussières : Zone 21 et 22
 - Conformité 94/9/CE : Ⓢ II 2 D
 - Type de Protection : Ex td A21
 - Température de surface : T95 °C (T203 °F)
 - Température ambiante : -5 °C / -20 °C / -25°C (+23 °F / -4 / -13 °F) à +55 °C (131 °F) (suivant composants installés)
 - Certificat ATEX : LCIE 03 ATEX 6044X
- Indice de Protection suivant EN/IEC 60529 : IP66
- Résistance mécanique : IK10

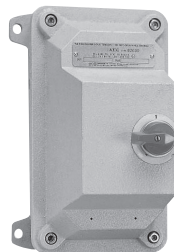

Ex d IIB Version

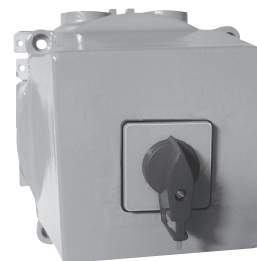

Ex d IIC Version

ATX™ Série CBD Disjoncteurs Antidéflagrants

ATEX : Zones 1 et 2

Codification des références catalogue

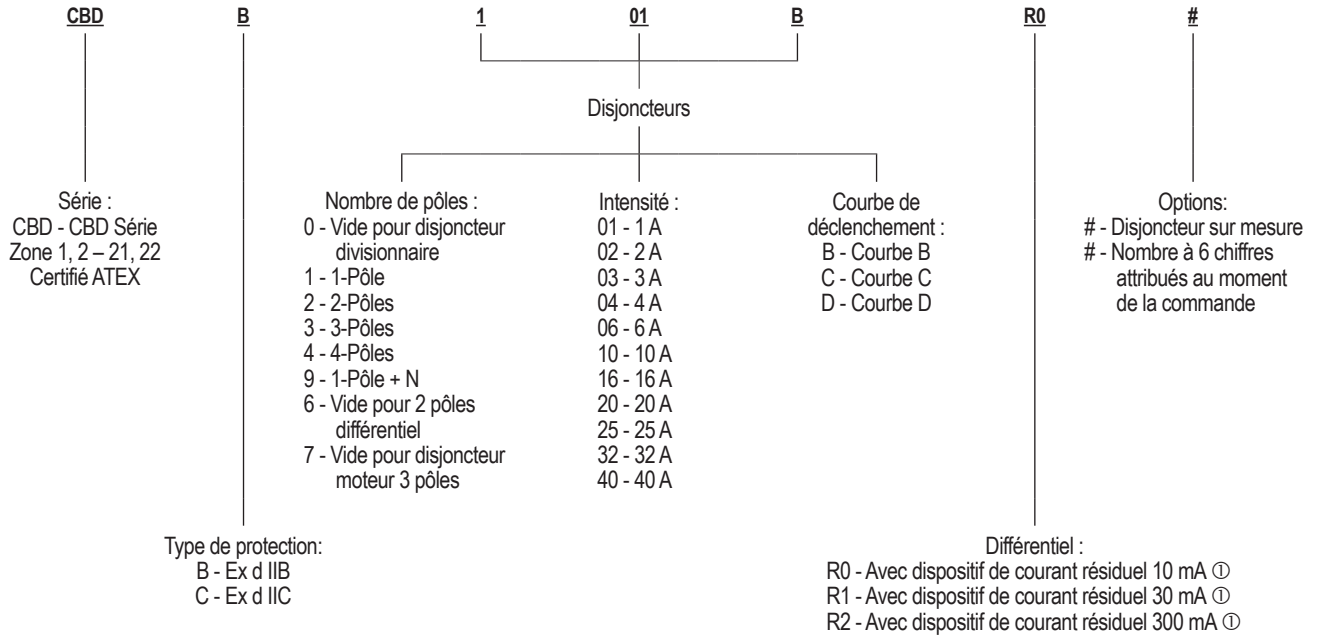

① Pour disjoncteurs 2 pôles maxi.

ATX™ Série CBD Disjoncteurs Antidéflagrants

ATEX : Zones 1 et 2

Type	Description	Poids kg (lb)	Volume dm ³ (in ³)	Référence Catalogue
Enveloppe pour disjoncteur divisionnaire jusqu'à 40 A — Ex d IIB T3				
CF2D	40 A maximum Pour disjoncteur divisionnaire 2, 3 et 4 pôles (S200 de ABB — non fourni) Température ambiante : -25 °C à +55 °C (-13 °F à +131 °F)	4 (8,82)	14 (854,3)	CBDB0
CF2D	25 A maximum Pour disjoncteur divisionnaire 2 pôles + différentiel (iC60 + VIGI iC60 de Schneider Electric — non fourni) Température ambiante : -25 °C / -5 °C à +55 °C (-13 °F / +23 °F à +131 °F)	4 (8,82)	14 (854,3)	CBDB6
CF2D	32 A maximum Pour disjoncteur moteur 3 pôles (GV2-P ou GV2-L de Schneider Electric — non fourni) Température ambiante : -20 °C à +55 °C (-4 °F à +131 °F)	4 (8,82)	14 (854,3)	CBDB7
Enveloppe pour disjoncteur divisionnaire jusqu'à 32 A — Ex d IIC T3				
CF1C	25 A maximum Pour disjoncteur divisionnaire 2, 3 et 4 pôles (S200 de ABB — non fourni) Température ambiante : -25 °C à +55 °C (-13 °F à +131 °F)	4 (8,82)	14 (854,3)	CBDC0
CF1C	25 A maximum Pour disjoncteur divisionnaire 2 pôles + différentiel (iC60 + VIGI iC60 de Schneider Electric — non fourni) Température ambiante : -25 °C / -5 °C à +55 °C (-13 °F / +23 °F à +131 °F)	4 (8,82)	14 (854,3)	CBDC6
CF1C	32 A maximum Pour disjoncteur moteur 3 pôles (GV2-P ou GV2-L de Schneider Electric — non fourni) Température ambiante : -20 °C à +55 °C (-4 °F à +131 °F)	4 (8,82)	14 (854,3)	CBDC7

Dimensions en millimètres (pouces)

Ex d IIB Version

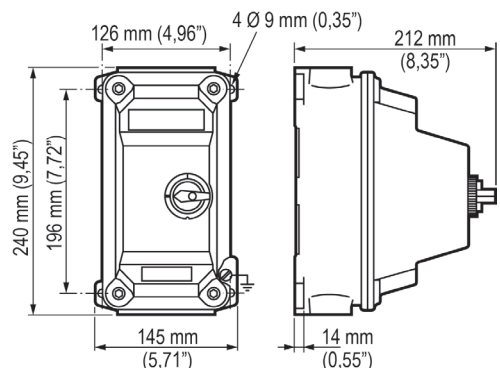

Ex d IIC Version

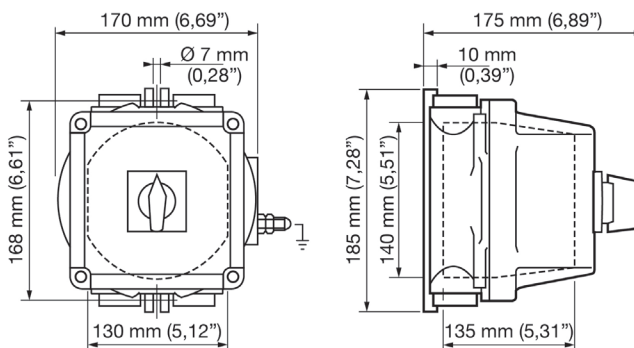

Série P Tableaux de distribution CEI PlexPower™

Sécurité augmentée

ATEX/IECEx : Zones 1 et 2 – 21 et 22

Applications

- Tableaux de distribution IEC PlexPower™ assure intérieure et extérieure protection et le contrôle des circuits électriques dans zones dangereuses tel que :
 - Usines pétrochimiques
 - Usines chimiques
 - Raffineries
 - Autres installations de traitement
- Idéal pour un placement dans des environnements humides et corrosifs ou là où des des gaz, des vapeurs et des poussières inflammables sont probable présents.
- Convient pour une utilisation sur les circuits d'éclairage, trace de chaleur et circuits de puissance.

Caractéristiques

- Le tableau de distribution PlexPower se caractérise par une conception novatrice utilisant des disjoncteurs standard dans des boîtiers modulaires permettant de minimiser les arrêts et les coûts associés à l'entretien dans les milieux dangereux.
- Flexibilité sans limite grâce aux possibilités de couplage vertical et horizontal.
- Le tableau de distribution PlexPower se caractérise par une conception novatrice utilisant des disjoncteurs standards dans des boîtiers modulaires permettant de minimiser les arrêts et les coûts associés à l'entretien dans les milieux dangereux.
- La légèreté des tableaux et l'accès rapide permettent un entretien rapide sur le terrain.
- Fournis en standard :
 - Entrées en bas avec plaque de mise à la terre en laiton
 - Fournis pré-perçés avec des bouchons plastiques temporaires non Ex
 - Tableaux pré-câblés
 - Couleur des conducteurs : phases, neutre (bleu) et terre (jaune/vert)
 - Disjoncteurs actionnables derrière une fenêtre amovible sous tension
 - Goulottes de câblage interne
 - Plaques signalétiques en phénoplaste (légende à spécifier)
- Plaques d'ajour démontables pour les entrées de câble en option. Voir options.
- Configurations possibles de 1 à 72 circuits, avec ou sans interrupteur/disjoncteur d'arrivée.
- Tableaux fournis avec des disjoncteurs Schneider ■ facilement disponibles pour le remplacement.
- Les tableaux PlexPower peuvent être équipés de disjoncteurs ABB ☆ (sauf Différentiel). Pour la fourniture de tableaux de distribution équipés de disjoncteurs ABB, contactez votre représentant commercial local.
- Équipement possible avec des disjoncteurs divisionnaires 1, 2, 3 et 4 pôles. Courant nominal sur disjoncteurs divisionnaires :
 - 1-pôle : 120, 240 V, 63 Amps maximum.
 - 2-, 3- et 4-pôles : 240 et 415 V, 63 Amps maximum.
- Les bornes des disjoncteurs divisionnaires sont repérées :
 - Chiffres impairs en amont.
 - Chiffres pairs en aval.
 - Étiqueté avec les détails intérieurs du disjoncteur.
- Disjoncteur d'arrivée :
 - 40 à 250 A, 2-, 3- ou 4-pôles.
- Les disjoncteurs d'arrivée et disjoncteurs divisionnaires peuvent être cadenassés en position « marche » (On) ou « arrêt » (Off).
- Boîtiers modulaires fournis avec visserie imperdable.

■ Schneider est une marque déposée de Schneider Electric.

☆ ABB Asea Brown Boveri Ltd est enregistré au registre du commerce de Zurich, en Suisse.

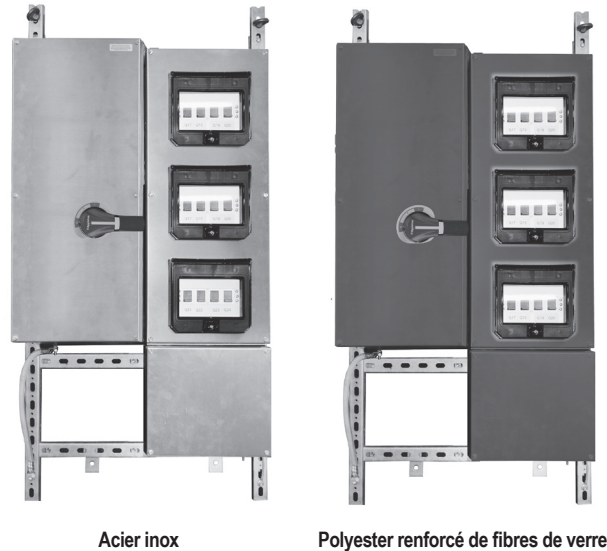

- Barres de terre fournies en standard.
- Borne de terre traversante fournie en standard.
- Boîtier modulaire pour disjoncteur divisionnaire 240/415 V, 8 pôles, avec plages de raccordement de 2,5 mm² à 10 mm² (standard), 16 mm² avec cosse additionnelle.
- Boîtier pour disjoncteur d'arrivée 600 V, 4 pôles, avec plages de raccordement de 16 mm² à 150 mm².
- Température ambiante :
 - En standard : -20 °C / -40 °C à +55 °C (-29 °F / -40 °F à +131 °F).
 - Sans coupure de charge : -40 °C (-40 °F)

Matériaux standard

- Boîtier : polyester renforcé de fibres de verre (FRP) ou acier inox
- Visserie : acier inoxydable
- Jeux de barres : cuivre
- Châssis mural : galvanisé à chaud

Options

- Une large gamme de composants peuvent être inclus, contacter un représentant commercial local pour plus d'informations :
 - Voltmètre
 - Ampèremètre
 - Contacts et voyants
 - Bouton poussoir, bouton tournant
 - Contacts et voyants
 - Interrupteur- commutateurs 16A
 - Porte fusible série FU40
 - Radiateur
 - Thermostat
 - Transformateur série TRE
 - Blocs de jonction
- Certification Ex of IIC disponible, contacter un représentant commercial local pour cotation
- Châssis pour montage au sol, avec ou sans auvent, contactez votre représentant commercial local pour plus d'informations.

Série P Tableaux de distribution CEI PlexPower™

Sécurité augmentée

ATEX/IECEx : Zones 1 et 2 – 21 et 22

Certifications et conformités ATEX/IECEx

- Type certifié : PXP
 - Gaz : Zones 1 et 2
 - Conforme ATEX 2014/34/UE : Ⓜ II2G
 - Niveau de Protection : EPL Gb
 - Type de Protection : Ex db eb IIB + H2 ou IIC Gb;
Ex db eb mb IIB + H2 ou IIC Gb (si le tableau de distribution est équipé d'un voltmètre)
 - Classe de Température : T3 à T5 selon la configuration et la température ambiante
 - Poussières : Zones 21 et 22
 - Conforme ATEX 2014/34/UE : Ⓜ II2D
 - Niveau de Protection : EPL Db
 - Type de Protection : Ex tb IIIC
 - Température de Surface : +50 °C à +140 °C (+122 °F à +284 °F)
selon la configuration et la température ambiante
 - Température ambiante ① : -20 °C (-4 °F) ≤ Tamb. ≤ +55 °C (+131 °F). Pour la température ambiante -40 °C (-40 °F) nous consulter
- Certificat ATEX : LCIE 20 ATEX 3005 X
- Certificat IECEx : IECEx LCIE 20.0004X
- Indice de Protection suivant EN/IEC 60529 : IP66

① La température ambiante minimale dépend de la température de service minimale des composants intégrés.

Série P Tableaux de distribution CEI PlexPower™

Sécurité augmentée

ATEX/IECEx : Zones 1 et 2 – 21 et 22

Étapes pour créer une référence catalogue :

Pour créer une référence catalogue complète, voir le Guide de codification du catalogue sur la page précédente. Les informations pour la sélection des produits sont disponibles dans le Guide.

P	P	E	M	06	12	2	16	C	G030	1	▲	—
Étape 1			Étape 2		Étape 3			Étape 4		Étape 5		

Étape 1 : La série est P

Le matériau est P

Choisir configuration de tableau (A, B, C, D, E ou F ; voir schéma à la fin de la section sur les nombres de circuits

Étape 2 : Choisir arrivée directe (L), interrupteur d'arrivée (S) ou disjoncteur d'arrivée (M)

Choisir l'intensité du courant d'alimentation (3 ou 4 pôles et l'intensité 40, 50, 63, 80, 100, 125, 160, 200)

Si un disjoncteur secteur est souhaité, indiquer l'intensité ; Exemple : PPEM06 – disjoncteur secteur 63 A 4 pôles.

Étape 3 : Choisir le nombre de disjoncteurs divisionnaires

Choisir le nombre de pôles

Choisir l'intensité

Choisir le type de disjoncteur

Choisir option différentielle

Choisir option contacts auxiliaires

Le premier chiffre est le nombre de disjoncteurs divisionnaires, le deuxième chiffre est le nombre de pôles, le troisième chiffre est l'intensité, le quatrième chiffre est le type de disjoncteur, le cinquième et le sixième sont les différentiels et/ou auxiliaires en option ; Exemple : 12216CG0301 est un disjoncteur 16 A 2 pôles 30 mA avec un contact de position auxiliaire et courbe de déclenchement C.

Étape 4 : Répéter l'étape 3 pour le nombre de types de disjoncteurs requis (se référer aux configurations standard).

Étape 5 : Options des tableaux : ajouter les options dans l'ordre alphanumérique comme défini dans le Guide de codification du catalogue ou d'options dans la section d'introduction.

Renseignements à noter pour la sélection des tableaux de distribution

Dimension des entrées de câble et des bornes en fonction de l'intensité nominale,

1. Arrivée

Calibre	Section de la borne mm ²	AWG	Plage de raccordement mm ²	AWG	Entrées
40 Amp	10	8	1,5 - 16	16-6	M25
50 Amp	16	6	1,5 - 25	14-6	M32
63 Amp	35	2	2,5 - 50	12-2	M32
80 Amp	35	2	2,5 - 50	12-2	M32
100 Amp	50	1/0	10 - 70	10-1/0	M32/M40
125 Amp	50	1/0	10 - 70	10-1/0	M40/M50
160 Amp	70	2/0	10 - 95	8-2/0	M50/M63
200 Amp	120	4/0	16 - 150	4-4/0	M63/M75
250 Amp	120	4/0	16 - 150	4-4/0	M63/M75

Calibre ①	Section de la borne mm ²	AWG	Plage de raccordement mm ²	AWG	Entrées
20 Amp	6	8	1,5 - 10	22-8	M20
32 Amp	6	8	1,5 - 10	22-8	M25
40 Amp	10	8	1,5 - 16	16-8	M25
50 Amp	16	6	1,5 - 25	14-6	M32
63 Amp	16	6	2,5 - 50	14-6	M32

2. Borniers sortants

Jusqu'à 32 A, équipés de bornes WDU6 en standard.

① Dimensions des entrées de câble à vérifier en fonction des câbles utilisés et du calibre des disjoncteurs.

Série P Tableaux de distribution CEI PlexPower™

Sécurité augmentée

ATEX/IECEx : Zones 1 et 2 – 21 et 22

Référence Catalogueing Guide ①

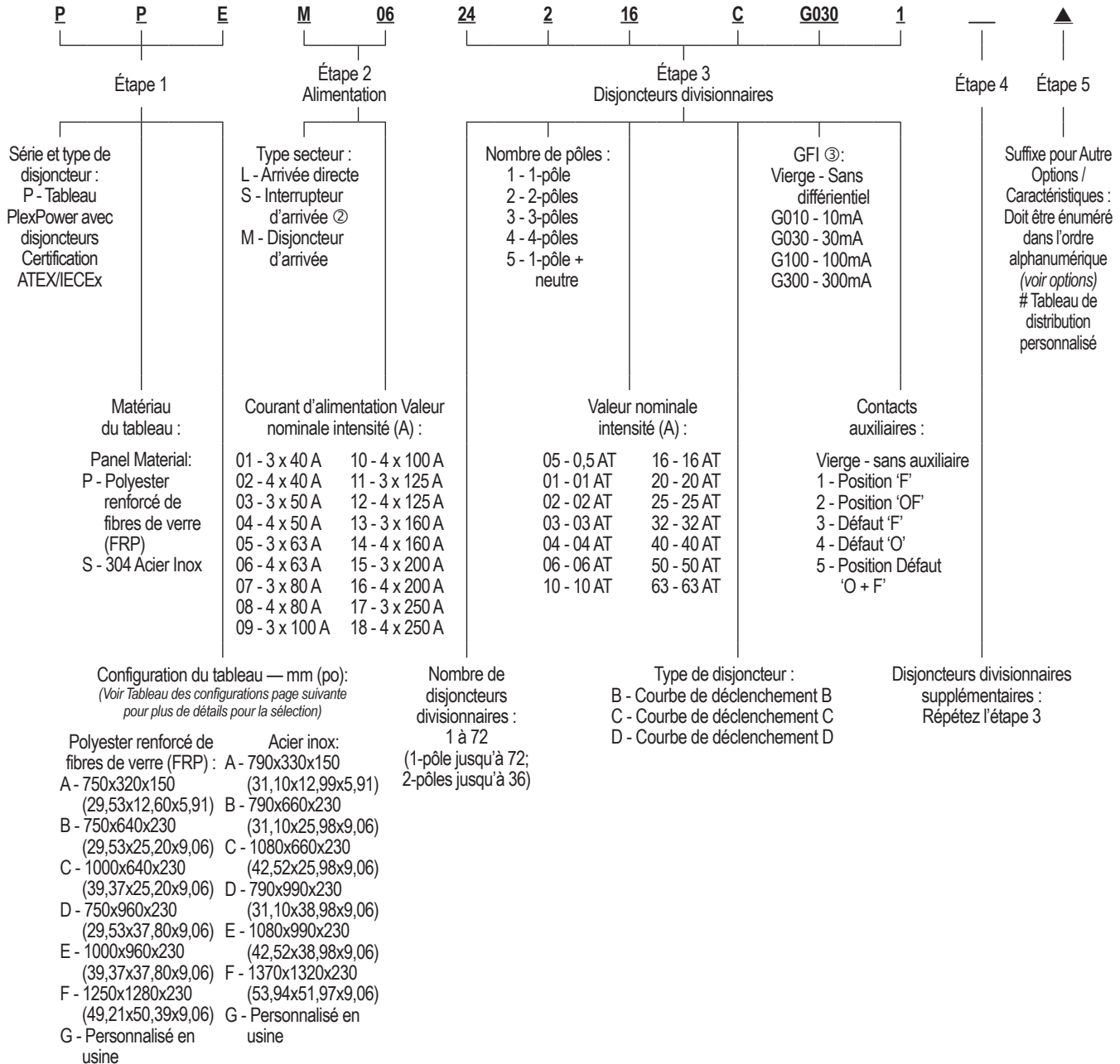

① Veuillez utiliser la codification de catalogue étape par étape à la page suivante.

② Interrupteurs compacts en boîtiers moulés.







③ Pour des informations détaillées, voir tableau « Disjoncteurs différentiels additionnels Vigi iC60 » sur les pages suivantes.

Série P Tableaux de distribution CEI PlexPower™

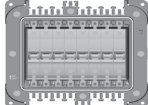
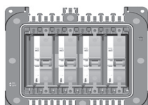
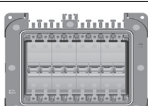
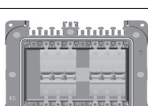
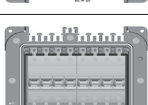
Sécurité augmentée

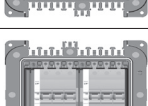
ATEX/IECEx : Zones 1 et 2 – 21 et 22

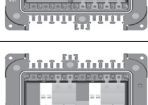
Guide de sélection des configurations des tableaux

Calibre	Tension	Disjoncteurs divisionnaires	Module 8-pôles	Configurations des circuits Arrivée directe, interrupteur ou disjoncteur Nombre maximal de modules 8-pôles dans chaque configuration	Configurations de tableaux ①				
					A/B	C	D	E	F
				Nombre maxi de circuits par module	Nombre maximal de circuits par tableau				
63-250 V	220-240/ 380-415, 440 V	1-pôle		8	16	24	32	48	72
		1-pôle + Aux ('F' ou 'O')		4	8	12	16	24	36
		2-pôles		4	8	12	16	24	36
		3-pôles		2	4	6	8	12	18
		4-pôles		2	4	6	8	12	18
		2-pôles + Aux ('F' ou 'O')		2	4	6	8	12	18
		3-pôles + Aux ('F' ou 'O')		2	4	6	8	12	18
		4-pôles + Aux ('F' ou 'O')		1	2	3	4	6	9
		2-pôles + Aux ('F' ou 'O')		2	4	6	8	12	18
		3-pôles + Aux ('F' ou 'O')		1	2	3	4	6	9





① La configuration du tableau A renferme le même nombre de circuits que la configuration du tableau B, le disjoncteur d'arrivée sans l'interrupteur.

Série P Tableaux de distribution CEI PlexPower™

Sécurité augmentée

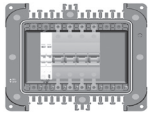
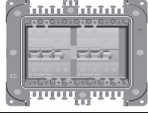
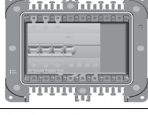
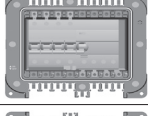
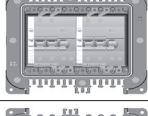
ATEX/IECEx : Zones 1 et 2 – 21 et 22

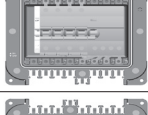
Guide de sélection des configurations des tableaux (continué)

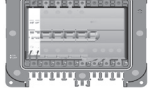
Calibre	Tension	Disjoncteurs divisionnaires	Module 8-pôles	Configurations des circuits		Configurations de tableaux ①				
				Arrivée directe, interrupteur ou disjoncteur		A/B	C	D	E	F
				Nombre maximal de modules 8-pôles dans chaque configuration		2	3	4	6	9
				Nombre maxi de circuits par module	Nombre maximal de circuits par tableau					
63-250 V	220-240/ 380-415, 440 V ③	4-pôles + Aux ('F' ou 'O')		1	2	3	4	6	9	
		2-pôles + GFI		2	4	6	8	12	18	
		3-pôles + GFI		1	2	3	4	6	9	
		4-pôles + GFI		1	2	3	4	6	9	
		2-pôles + Différentiel + Aux ('F' ou 'O')		2	4	6	8	12	18	
		3-pôles + Différentiel + Aux ('F' ou 'O')		1	2	3	4	6	9	
		4-pôles + Différentiel + Aux ('F' ou 'O')		1	2	3	4	6	9	
		2-pôles + Différentiel + Aux ('F' ou 'O')		1	2	3	4	6	9	
		3-pôles + Différentiel + Aux ('F' ou 'O')		1	2	3	4	6	9	
		4-pôles + Différentiel + Aux ('F' ou 'O') ②		1	2	3	4	6	9	

① La configuration du tableau A renferme le même nombre de circuits que la configuration du tableau B, le disjoncteur d'arrivée sans l'interrupteur.

② Jusqu'à 25 A uniquement.

③ 440 V sans différentiel.

Série P Tableaux de distribution CEI PlexPower™

Sécurité augmentée

ATEX/IECEx : Zones 1 et 2 – 21 et 22

Spécifications des disjoncteurs compacts Schneider

Caractéristiques communes

Tensions assignées	Tension d'isolement (V)	Ui	800
	Tension de tenue au choc (kV)	Uimp	8
	Tension d'utilisation (V)	Ue	CA 50/60 Hz 690
Conformités	Aptitude au sectionnement		CEI/EN 60947-2 Oui
	Catégorie d'emploi		A
	Degré de pollution		CEI 60664-1 3

Pouvoir de coupure

Disjoncteurs	NSX100							NSX160							NSX250											
	B	F	N	H	S	L	R	HB1 ^②	HB2	B	F	N	H	S	L	R	HB1 ^②	HB2	B	F	N	H	S	L	R	HB1 ^②
Courant nominal (A) In	100							100		160								250							250	
Nombre de pôles	2 ^③ , 3, 4							2 ^③ , 3, 4		2 ^③ , 3, 4								2 ^③ , 3, 4							2 ^③ , 3, 4	

Pouvoir de coupure (kA rms)

Icu CA 50/60 Hz	220/240 V	40	85	90	100	120	150	200	—	—	40	85	90	100	120	150	40	85	90	100	120	150	200	—	—
	380/415 V	25	36	50	70	100	150	200	—	—	25	36	50	70	100	150	25	36	50	70	100	150	200	—	—
	440 V	20	35	50	65	90	130	200	—	—	20	35	50	65	90	130	20	35	50	65	90	130	200	—	—
	500 V	15	25	36	50	65	70	80	85	100	15	30	36	50	65	70	15	30	36	50	65	70	80	85	100
	525 V	—	22	35	35	40	50	65	80	100	—	22	35	35	40	50	—	22	35	35	40	50	65	80	100
	660/690 V	—	8	10	10	15	20	45	75	100	—	8	10	10	15	20	—	8	10	10	15	20	45	75	100

Pouvoir de coupure en service (kA rms)

Ics CA 50/60 Hz	220/240 V	40	85	90	100	120	150	200	—	—	40	85	90	100	120	150	40	85	90	100	120	150	200	—	—
	380/415 V	25	36	50	70	100	150	200	—	—	25	36	50	70	100	150	25	36	50	70	100	150	200	—	—
	440 V	20	35	50	65	90	130	200	—	—	20	35	50	65	90	130	20	35	50	65	90	130	200	—	—
	500 V	7,5	12,5	36	50	65	70	80	85	100	15	30	36	50	65	70	15	30	36	50	65	70	80	85	100
	525 V	—	11	35	35	40	50	65	80	100	—	22	35	35	40	50	—	22	35	35	40	50	65	80	100
	660/690 V	—	4	10	10	15	20	45	75	100	—	8	10	10	15	20	—	8	10	10	15	20	45	75	100

① Caractéristiques électriques selon CEI 60947-2.

② N'existe pas en NSX160 pour R, HB1 et HB2, utiliser un disjoncteur NSX250 avec des déclencheurs adaptés.

③ Disjoncteur 2P dans boîtier 3P pour modèles B et F, uniquement avec déclencheur magneto-thermique.

Série P Tableaux de distribution CEI PlexPower™

Sécurité augmentée

ATEX/IECEx : Zones 1 et 2 – 21 et 22

Spécifications des disjoncteurs divisionnaires Schneider (suite)

Disjoncteurs iC60N — Offre standard — Courbe B, C, D

Courant alternatif (CA) 50/60 Hz — Pouvoir de coupure (Icu)

		Tension (Ue) ①				Tension (Ue) ②	
Ph/Ph (2P, 3P, 4P)		12 à 133 V	220 à 240 V	380 à 415 V	440 V	400 V	Pouvoir de coupure en service (Ics)
Ph/N (1P, 1P+N)		12 à 60 V	100 à 133 V	220 à 240 V	—	230 V	
Intensité nominale (In)	0,5 à 4 A	50 kA	50 kA	50 kA	25 kA	6 kA	100% de Icu
	6 à 63 A	36 kA	20 kA	10 kA	6 kA	6 kA	75% de Icu

Disjoncteurs iC60H — Offre en option — Courbe B, C, D

Courant alternatif (CA) 50/60 Hz — Pouvoir de coupure (Icu)

		Tension (Ue) ①				Tension (Ue) ②	
Ph/Ph (2P, 3P, 4P)		12 à 133 V	220 à 240 V	380 à 415 V	440 V	400 V	Pouvoir de coupure en service (Ics)
Ph/N (1P, 1P+N)		12 à 60 V	100 à 133 V	220 à 240 V	—	230 V	
Intensité nominale (In)	0,5 à 4 A	70 kA	70 kA	70 kA	50 kA	10 kA	100% de Icu
	6 à 63 A	42 kA	30 kA	15 kA	10 kA	10 kA	50% de Icu

Disjoncteurs iC60L — Offre en option — Courbe B, C, K, Z

Courant alternatif (CA) 50/60 Hz — Pouvoir de coupure (Icu) selon CEI/EN 60947-2

		Tension (Ue) ①				Tension (Ue) ②	
Ph/Ph (2P, 3P, 4P)		12 à 133 V	220 à 240 V	380 à 415 V	440 V	400 V	Pouvoir de coupure en service (Ics)
Ph/N (1P)		12 à 60 V	100 à 133 V	220 à 240 V	—	230 V	
Intensité nominale (In)	0,5 à 4 A	100 kA	100 kA	100 kA	70 kA	15 kA	100% de Icu
	6 à 25 A	70 kA	50 kA	25 kA	20 kA	15 kA	50% de Icu
	32/40 A	70 kA	36 kA	20 kA	15 kA	15 kA	50% de Icu
	50/63 A	70 kA	30 kA	15 kA	10 kA	—	50% de Icu

① Pouvoir de coupure (Icu), selon CEI/EN 60947-2.

② Pouvoir de coupure (Icu), selon CEI/EN 60898-1.

Série P Tableaux de distribution CEI PlexPower™

Sécurité augmentée

ATEX/IECEX : Zones 1 et 2 – 21 et 22

Spécifications des disjoncteurs divisionnaires Schneider (suite)

Disjoncteurs différentiels additionnels Vigi iC60 — En option

Tension nominale (Ue) : 230 - 240 V, 400 - 415 V

Fréquence du courant : 50/60 Hz

	Ampères	Sensibilité			
		10 mA	30 mA	300 mA	100 mA
2P	0,5 à 25 A	X	X	X	X
	32 à 40 A	—	X	X	—
	50 à 63 A	—	X	X	X
3P	0,5 à 25 A	—	X	X	—
	32 à 40 A	—	X	X	—
	50 à 63 A	—	X	X	—
4P	0,5 à 25 A	—	X	X	X
	32 à 40 A	—	X	X	—
	50 à 63 A	—	X	X	X

Contact auxiliaire

Maximum	Section de la borne		Plage de raccordement	
	mm ²	AWG	mm ²	AWG
6 A	2,5	12	1,5 - 4	26 - 12

Série P Tableaux de distribution CEI PlexPower™

Sécurité augmentée

ATEX/IECEX : Zones 1 et 2 – 21 et 22

Sélectivité des protections

En amont : NSX100 — En aval : iC60 — Ue : 380-415 V (Ph/N 220-240 V)

En amont	NSX100						
	NSX100B	NSX100F	NSX100N	NSX100H	NSX100S	NSX100L	
Pouvoir de coupure (kA)	25	36	50	70	100	150	
En aval							
	In maxi. (A)	Icu (kA)	Pouvoir de coupure renforcé (kA)				
iC60N	63	10	20	25	30	30	30
iC60H	40	15	25	36	40	40	40
	63	15	25	36	36	36	36
iC60L	25	25	—	36	40	40	40
	40	20	25	36	40	40	40
	63	15	25	36	36	36	36

En amont : NSX160 — En aval : C60 — Ue : 380-415 V (Ph/N 220-240 V)

En amont	NSX160						
	NSX160B	NSX160F	NSX160N	NSX160H	NSX160S	NSX160L	
Pouvoir de coupure (kA)	25	36	50	70	100	150	
En aval							
	In maxi. (A)	Icu (kA)	Pouvoir de coupure renforcé (kA)				
iC60N	63	10	20	25	30	30	30
iC60H	40	15	25	36	40	40	40
	63	15	25	30	30	30	30
iC60L	25	25	—	36	40	40	40
	40	20	25	36	40	40	40
	63	15	25	30	36	36	36

Upstream : NSX250 — Downstream : iC60 — Ue : 380-415 V (Ph/N 220-240 V)

En amont	NSX250						
	NSX250B	NSX250F	NSX250N	NSX250H	NSX250S	NSX250L	
Pouvoir de coupure (kA)	25	36	50	70	100	150	
En aval							
	In maxi. (A)	Icu (kA)	Pouvoir de coupure renforcé (kA)				
iC60N	40	10	20	25	30	30	30
	63	10	20	25	25	25	25
iC60H	40	15	25	30	30	30	30
	63	15	25	25	25	25	25
iC60L	25	25	—	30	30	30	30
	40	20	25	30	30	30	30
	63	15	25	25	25	25	25

Série P Tableaux de distribution CEI PlexPower™

Sécurité augmentée

ATEX/IECEx : Zones 1 et 2 – 21 et 22

Sélectivité des protections (suite)

En amont : NSX100 — En aval : iC60 — Ue : 440 V

En amont	NSX100						
	NSX100B	NSX100F	NSX100N	NSX100H	NSX100S	NSX100L	
Pouvoir de coupure (kA)	20	35	50	65	90	130	
En aval							
	In maxi. (A)	Icu (kA)	Pouvoir de coupure renforcé (kA)				
iC60N		6	15	15	20	20	20
iC60H		10	20	20	25	25	25
iC60L	≤ 25 A	20	—	—	25	25	25
	32-40 A	15	20	20	25	25	25
	50-63 A	10	—	—	—	—	—

En amont : NSX160 — En aval : iC60 — Ue : 440 V

En amont	NSX160						
	NSX160B	NSX160F	NSX160N	NSX160H	NSX160S	NSX160L	
Pouvoir de coupure (kA)	20	35	50	65	90	130	
En aval							
	In maxi. (A)	Icu (kA)	Pouvoir de coupure renforcé (kA)				
iC60N		6	15	15	20	20	20
iC60H		10	20	20	25	25	25
iC60L	≤ 25 A	20	—	—	25	25	25
	32-40 A	15	20	20	25	25	25
	50-63 A	10	—	—	—	—	—

Série P Tableaux de distribution CEI PlexPower™

Sécurité augmentée

ATEX/IECEx : Zones 1 et 2 – 21 et 22

Configuration du tableau A - Version Polyester

Vue intérieure gauche

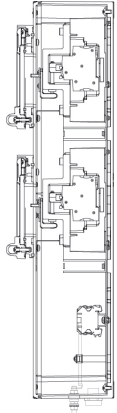

Vue intérieure de face

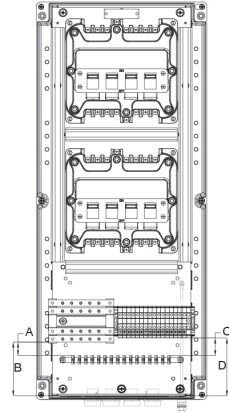

Vue intérieure droite

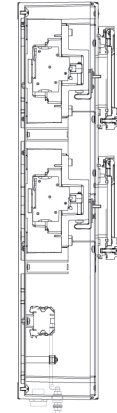

Vue intérieure du dessus

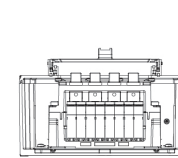

Dimensions en millimètres (pouces)

A	26 (1,02)
B	102 (4,02)
C	33 (1,30)
D	109 (4,29)

Disjoncteurs courbe C	Disjoncteurs divisionnaires				Arrivée directe	Entrées câbles armés			Non-Armored Entries			Sortie Armée Auxiliaire Qté 1	Sortie Non armée Auxiliaire Qté 1
	30 mA Différentiel	1 contact de position « F »	1 contact de défaut « O »	Quantité disjoncteurs		Entrée Taille Qté 1	Sortants		Entrée Taille Qté 1	Sortants			
2-Pôles 16 A	—	—	—	8	4 x 63 A	M32	8	M20	M40	8	M20	—	—
2-Pôles 16 A	—	X	—	4	4 x 63 A	M32	4	M20	M40	4	M20	M20	M25
2-Pôles 16 A	—	—	X	4	4 x 63 A	M32	4	M20	M40	4	M20	M20	M25
2-Pôles 16 A	—	X	X	4	4 x 63 A	M32	4	M20	M40	4	M20	M25	M25
2-Pôles 16 A	X	—	—	4	4 x 63 A	M32	4	M20	M40	4	M20	—	—
2-Pôles 16 A	X	X	—	4	4 x 63 A	M32	4	M20	M40	4	M20	M20	M25
2-Pôles 16 A	X	—	X	4	4 x 63 A	M32	4	M20	M40	4	M20	M20	M25
2-Pôles 16 A	X	X	X	2	4 x 63 A	M32	2	M20	M40	2	M20	M25	M25
3-Pôles 16 A	—	—	—	4	3 x 63 A	M32	4	M20	M40	4	M20	—	—
3-Pôles 16 A	—	X	—	4	3 x 63 A	M32	4	M20	M40	4	M20	M20	M25
3-Pôles 16 A	—	—	X	4	3 x 63 A	M32	4	M20	M40	4	M20	M20	M25
3-Pôles 16 A	—	X	X	2	3 x 63 A	M32	2	M20	M40	2	M20	M25	M25
3-Pôles 16 A	X	—	—	2	3 x 63 A	M32	2	M20	M40	2	M20	—	—
3-Pôles 16 A	X	X	—	2	3 x 63 A	M32	2	M20	M40	2	M20	M20	M25
3-Pôles 16 A	X	—	X	2	3 x 63 A	M32	2	M20	M40	2	M20	M20	M25
3-Pôles 16 A	X	X	X	2	3 x 63 A	M32	2	M20	M40	2	M20	M20	M25
4-Pôles 16 A	—	—	—	4	4 x 63 A	M32	4	M20	M40	4	M20	—	—
4-Pôles 16 A	—	X	—	2	4 x 63 A	M32	2	M20	M40	2	M20	M20	M25
4-Pôles 16 A	—	—	X	2	4 x 63 A	M32	2	M20	M40	2	M20	M20	M25
4-Pôles 16 A	—	X	X	2	4 x 63 A	M32	2	M20	M40	2	M20	M20	M25
4-Pôles 16 A	X	—	—	2	4 x 63 A	M32	2	M20	M40	2	M20	—	—
4-Pôles 16 A	X	X	—	2	4 x 63 A	M32	2	M20	M40	2	M20	M20	M25
4-Pôles 16 A	X	—	X	2	4 x 63 A	M32	2	M20	M40	2	M20	M20	M25
4-Pôles 16 A	X	X	X	2	4 x 63 A	M32	2	M20	M40	2	M20	M20	M25

Série P Tableaux de distribution CEI PlexPower™

Sécurité augmentée

ATEX/IECEx : Zones 1 et 2 – 21 et 22

Configuration du tableau A - Version Polyester

Informations techniques			
Taille tableau A	750 x 320 x 150 mm (29,53 x 12,60 x 5,91 pouces)		
Poids du tableau	40 kg (88 lb)		
Nb maxi. de circuits	Voir le guide de sélection des configuration des tableaux		
Tension	220-240/380-415, 440		
Câblage	Voir Tableau schéma de câblage		
Pouvoir de coupure en kA			
Valeurs nominales en A			
	380/415 V	440 V ③	
Arrivée	63 A	—	—
Jeu de barres	100 A	—	—
Disjoncteurs divisionnaires ⑦	0,5 à 4 A	50	25
Disjoncteurs divisionnaires ⑦	6 à 63 A	10	6
Configuration du tableau	100 A, 3 Ph, 5 W	—	—

Bornes ①							Non armé ⑥	
Qté ②	Arrivée	Qté ③	Départs	Position « F »		Auxiliaire	Référence catalogue complète	Référence catalogue pour la commander
				Qté ④	Qté ⑤			
4	35 mm²	16	6 mm²	—	—	—	PPAL068216C	PPAL068216C10N
4	35 mm²	8	6 mm²	8	—	2,5 mm²	PPAL064216C1	PPAL064216C20N
4	35 mm²	8	6 mm²	—	2	2,5 mm²	PPAL064216C4	PPAL064216C30N
4	35 mm²	8	6 mm²	8	2	2,5 mm²	PPAL064216C5	PPAL064216C40N
4	35 mm²	8	6 mm²	—	—	—	PPAL064216CG030	PPAL064216C50N
4	35 mm²	8	6 mm²	8	—	2,5 mm²	PPAL064216C1G030	PPAL064216C60N
4	35 mm²	8	6 mm²	—	2	2,5 mm²	PPAL064216C4G030	PPAL064216C70N
4	35 mm²	4	6 mm²	8	2	2,5 mm²	PPAL062216C5G030	PPAL062216C80N
3	35 mm²	12	6 mm²	—	—	—	PPAL054316C	PPAL054316C10N
3	35 mm²	12	6 mm²	8	—	2,5 mm²	PPAL054316C1	PPAL054316C20N
3	35 mm²	12	6 mm²	—	2	2,5 mm²	PPAL054316C4	PPAL054316C30N
3	35 mm²	6	6 mm²	8	2	2,5 mm²	PPAL052316C5	PPAL052316C40N
3	35 mm²	6	6 mm²	—	—	—	PPAL052316CG030	PPAL052316C50N
3	35 mm²	6	6 mm²	4	—	2,5 mm²	PPAL052316C1G030	PPAL052316C60N
3	35 mm²	6	6 mm²	—	2	2,5 mm²	PPAL052316C4G030	PPAL052316C70N
3	35 mm²	6	6 mm²	4	2	2,5 mm²	PPAL052316C5G030	PPAL052316C80N
4	35 mm²	16	6 mm²	—	—	—	PPAL064416C	PPAL064416C10N
4	35 mm²	8	6 mm²	4	—	2,5 mm²	PPAL062416C1	PPAL062416C20N
4	35 mm²	8	6 mm²	—	2	2,5 mm²	PPAL062416C4	PPAL062416C30N
4	35 mm²	8	6 mm²	4	2	2,5 mm²	PPAL062416C5	PPAL062416C40N
4	35 mm²	8	6 mm²	—	—	—	PPAL062416CG030	PPAL062416C50N
4	35 mm²	8	6 mm²	4	—	2,5 mm²	PPAL062416C1G030	PPAL062416C60N
4	35 mm²	8	6 mm²	—	2	2,5 mm²	PPAL062416C4G030	PPAL062416C70N
4	35 mm²	8	6 mm²	4	2	2,5 mm²	PPAL062416C5G030	PPAL062416C80N

① Tableaux fournis avec les bornes et une barre de terre.

② Les câbles d'arrivée se raccordent directement sur les bornes du disjoncteur.

③ Nombre de bornes fournis pour les disjoncteurs divisionnaires.

④ Chaque contact de position « F » est raccordé individuellement sur le bornier.

⑤ Tous les contacts de défaut « O » sont raccordés en série et ramenés sur deux bornes uniquement.

⑥ Pour les versions avec câbles armés remplacez la lettre A par la lettre N, à la fin de la référence catalogue, exemple : PPBL048216C10A.

⑦ Pour des valeurs de court-circuit supérieures, consultez votre représentant local.

⑧ Sans différentiel.

Série P Tableaux de distribution CEI PlexPower™

Sécurité augmentée

ATEX/IECEx : Zones 1 et 2 – 21 et 22

Configuration du tableau A - Version Acier Inox

Vue intérieure gauche

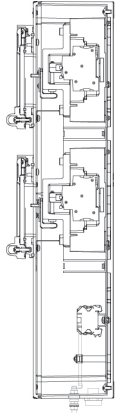

Vue intérieure de face

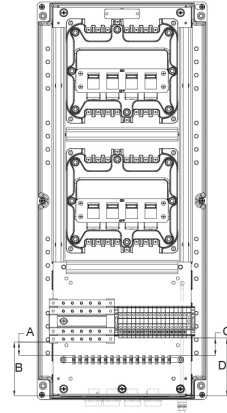

Vue intérieure droite

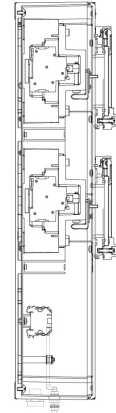

Vue intérieure du dessus

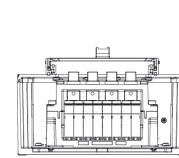

Dimensions en millimètres (pouces)

A	26 (1,02)
B	102 (4,02)
C	33 (1,30)
D	109 (4,29)

Disjoncteurs courbe C	Disjoncteurs divisionnaires				Arrivée directe	Entrées câbles armés			Non-Armored Entries			Sortie Armée Auxiliaire Qté 1	Sortie Non armée Auxiliaire Qté 1
	30 mA Différentiel	1 contact de position « F »	1 contact de défaut « O »	Quantité disjoncteurs		Entrée Taille Qté 1	Sortants		Entrée Taille Qté 1	Sortants			
2-Pôles 16 A	—	—	—	8	4 x 63 A	M32	8	M20	M40	8	M20	—	—
2-Pôles 16 A	—	X	—	4	4 x 63 A	M32	4	M20	M40	4	M20	M20	M25
2-Pôles 16 A	—	—	X	4	4 x 63 A	M32	4	M20	M40	4	M20	M20	M25
2-Pôles 16 A	—	X	X	4	4 x 63 A	M32	4	M20	M40	4	M20	M25	M25
2-Pôles 16 A	X	—	—	4	4 x 63 A	M32	4	M20	M40	4	M20	—	—
2-Pôles 16 A	X	X	—	4	4 x 63 A	M32	4	M20	M40	4	M20	M20	M25
2-Pôles 16 A	X	—	X	4	4 x 63 A	M32	4	M20	M40	4	M20	M20	M25
2-Pôles 16 A	X	X	X	2	4 x 63 A	M32	2	M20	M40	2	M20	M25	M25
3-Pôles 16 A	—	—	—	4	3 x 63 A	M32	4	M20	M40	4	M20	—	—
3-Pôles 16 A	—	X	—	4	3 x 63 A	M32	4	M20	M40	4	M20	M20	M25
3-Pôles 16 A	—	—	X	4	3 x 63 A	M32	4	M20	M40	4	M20	M20	M25
3-Pôles 16 A	—	X	X	2	3 x 63 A	M32	2	M20	M40	2	M20	M25	M25
3-Pôles 16 A	X	—	—	2	3 x 63 A	M32	2	M20	M40	2	M20	—	—
3-Pôles 16 A	X	X	—	2	3 x 63 A	M32	2	M20	M40	2	M20	M20	M25
3-Pôles 16 A	X	—	X	2	3 x 63 A	M32	2	M20	M40	2	M20	M20	M25
3-Pôles 16 A	X	X	X	2	3 x 63 A	M32	2	M20	M40	2	M20	M20	M25
4-Pôles 16 A	—	—	—	4	4 x 63 A	M32	4	M20	M40	4	M20	—	—
4-Pôles 16 A	—	X	—	2	4 x 63 A	M32	2	M20	M40	2	M20	M20	M25
4-Pôles 16 A	—	—	X	2	4 x 63 A	M32	2	M20	M40	2	M20	M20	M25
4-Pôles 16 A	—	X	X	2	4 x 63 A	M32	2	M20	M40	2	M20	M20	M25
4-Pôles 16 A	X	—	—	2	4 x 63 A	M32	2	M20	M40	2	M20	—	—
4-Pôles 16 A	X	X	—	2	4 x 63 A	M32	2	M20	M40	2	M20	M20	M25
4-Pôles 16 A	X	—	X	2	4 x 63 A	M32	2	M20	M40	2	M20	M20	M25
4-Pôles 16 A	X	X	X	2	4 x 63 A	M32	2	M20	M40	2	M20	M20	M25

Série P Tableaux de distribution CEI PlexPower™

Sécurité augmentée

ATEX/IECEx : Zones 1 et 2 – 21 et 22

Configuration du tableau A - Version Acier Inox

Informations techniques

Taille tableau A	790 x 330 x 150 mm (31,10 x 12,99 x 5,91 pouces)		
Poids du tableau	40 kg (88 lb)		
Nb maxi. de circuits	Voir le guide de sélection des configuration des tableaux		
Tension	220-240/380-415, 440		
Câblage	Voir Tableau schéma de câblage		
	Pouvoir de coupure en kA		
	Valeurs nominales en A	380/415 V	440 V ⑥
Arrivée	63 A	—	—
Jeu de barres	100 A	—	—
Disjoncteurs divisionnaires ⑦	0,5 à 4 A	50	25
Disjoncteurs divisionnaires ⑦	6 à 63 A	10	6
Configuration du tableau	100 A, 3 Ph, 5 W	—	—

Bornes ①

Qté ②	Arrivée	Qté ③	Départs	Position « F »		Auxiliaire	Référence catalogue complète	Référence catalogue pour la commander
				Qté ④	Défaut « O »			
4	35 mm ²	16	6 mm ²	—	—	—	PSAL068216C	PSAL068216C10N
4	35 mm ²	8	6 mm ²	8	—	2,5 mm ²	PSAL064216C1	PSAL064216C20N
4	35 mm ²	8	6 mm ²	—	2	2,5 mm ²	PSAL064216C4	PSAL064216C30N
4	35 mm ²	8	6 mm ²	8	2	2,5 mm ²	PSAL064216C5	PSAL064216C40N
4	35 mm ²	8	6 mm ²	—	—	—	PSAL064216CG030	PSAL064216C50N
4	35 mm ²	8	6 mm ²	8	—	2,5 mm ²	PSAL064216C1G030	PSAL064216C60N
4	35 mm ²	8	6 mm ²	—	2	2,5 mm ²	PSAL064216C4G030	PSAL064216C70N
4	35 mm ²	4	6 mm ²	8	2	2,5 mm ²	PSAL062216C5G030	PSAL062216C80N
3	35 mm ²	12	6 mm ²	—	—	—	PSAL054316C	PSAL054316C10N
3	35 mm ²	12	6 mm ²	8	—	2,5 mm ²	PSAL054316C1	PSAL054316C20N
3	35 mm ²	12	6 mm ²	—	2	2,5 mm ²	PSAL054316C4	PSAL054316C30N
3	35 mm ²	6	6 mm ²	8	2	2,5 mm ²	PSAL052316C5	PSAL052316C40N
3	35 mm ²	6	6 mm ²	—	—	—	PSAL052316CG030	PSAL052316C50N
3	35 mm ²	6	6 mm ²	4	—	2,5 mm ²	PSAL052316C1G030	PSAL052316C60N
3	35 mm ²	6	6 mm ²	—	2	2,5 mm ²	PSAL052316C4G030	PSAL052316C70N
3	35 mm ²	6	6 mm ²	4	2	2,5 mm ²	PSAL052316C5G030	PSAL052316C80N
4	35 mm ²	16	6 mm ²	—	—	—	PSAL064416C	PSAL064416C10N
4	35 mm ²	8	6 mm ²	4	—	2,5 mm ²	PSAL062416C1	PSAL062416C20N
4	35 mm ²	8	6 mm ²	—	2	2,5 mm ²	PSAL062416C4	PSAL062416C30N
4	35 mm ²	8	6 mm ²	4	2	2,5 mm ²	PSAL062416C5	PSAL062416C40N
4	35 mm ²	8	6 mm ²	—	—	—	PSAL062416CG030	PSAL062416C50N
4	35 mm ²	8	6 mm ²	4	—	2,5 mm ²	PSAL062416C1G030	PSAL062416C60N
4	35 mm ²	8	6 mm ²	—	2	2,5 mm ²	PSAL062416C4G030	PSAL062416C70N
4	35 mm ²	8	6 mm ²	4	2	2,5 mm ²	PSAL062416C5G030	PSAL062416C80N

① Tableaux fournis avec les bornes et une barre de terre.

② Les câbles d'arrivée se raccordent directement sur les bornes du disjoncteur.

③ Nombre de bornes fournis pour les disjoncteurs divisionnaires.

④ Chaque contact de position « F » est raccordé individuellement sur le bornier.

⑤ Tous les contacts de défaut « O » sont raccordés en série et ramenés sur deux bornes uniquement.

⑥ Pour les versions avec câbles armés remplacez la lettre A par la lettre N, à la fin de la référence catalogue, exemple : PPBL048216C10A.

⑦ Pour des valeurs de court-circuit supérieures, consultez votre représentant local.

⑧ Sans différentiel.

Série P Tableaux de distribution CEI PlexPower™

Sécurité augmentée

ATEX/IECEx : Zones 1 et 2 – 21 et 22

Configuration du tableau B - Version Polyester

Vue intérieure gauche

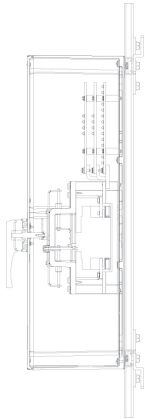

Vue intérieure de face

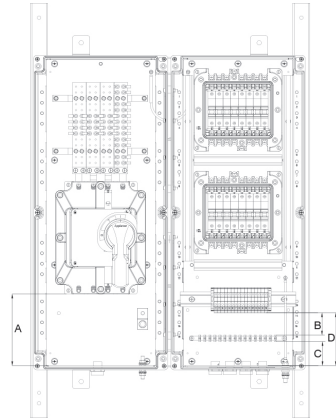

Vue intérieure droite

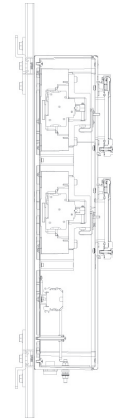

Vue intérieure du dessus

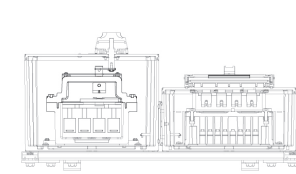

Dimensions en millimètres (pouces)

A	17 (0,67)
B	53 (4,02)
C	57 (2,24)
D	126 (4,96)

Disjoncteurs courbe C	Disjoncteurs divisionnaires				Entrées câbles armés			Non-Armored Entries			Sortie Armée Auxiliaire Qté 1	Sortie Non armée Auxiliaire Qté 1	
	30 mA Différentiel	1 contact de position « F »	1 contact de défaut « O »	Quantité disjoncteurs	Arrivée directe	Entrée Taille Qté 1	Sortants		Entrée Taille Qté 1	Sortants			
2-Pôles 16 A	—	—	—	8	4 x 63 A	M32	8	M20	M40	8	M20	—	—
2-Pôles 16 A	—	X	—	4	4 x 63 A	M32	4	M20	M40	4	M20	M20	M25
2-Pôles 16 A	—	—	X	4	4 x 63 A	M32	4	M20	M40	4	M20	M20	M25
2-Pôles 16 A	—	X	X	4	4 x 63 A	M32	4	M20	M40	4	M20	M25	M25
2-Pôles 16 A	X	—	—	4	4 x 63 A	M32	4	M20	M40	4	M20	—	—
2-Pôles 16 A	X	X	—	4	4 x 63 A	M32	4	M20	M40	4	M20	M20	M25
2-Pôles 16 A	X	—	X	4	4 x 63 A	M32	4	M20	M40	4	M20	M20	M25
2-Pôles 16 A	X	X	X	2	4 x 63 A	M32	2	M20	M40	2	M20	M25	M25
3-Pôles 16 A	—	—	—	4	3 x 63 A	M32	4	M20	M40	4	M20	—	—
3-Pôles 16 A	—	X	—	4	3 x 63 A	M32	4	M20	M40	4	M20	M20	M25
3-Pôles 16 A	—	—	X	4	3 x 63 A	M32	4	M20	M40	4	M20	M20	M25
3-Pôles 16 A	—	X	X	2	3 x 63 A	M32	2	M20	M40	2	M20	M25	M25
3-Pôles 16 A	X	—	—	2	3 x 63 A	M32	2	M20	M40	2	M20	—	—
3-Pôles 16 A	X	X	—	2	3 x 63 A	M32	2	M20	M40	2	M20	M20	M25
3-Pôles 16 A	X	—	X	2	3 x 63 A	M32	2	M20	M40	2	M20	M20	M25
3-Pôles 16 A	X	X	X	2	3 x 63 A	M32	2	M20	M40	2	M20	M20	M25
4-Pôles 16 A	—	—	—	4	4 x 63 A	M32	4	M20	M40	4	M20	—	—
4-Pôles 16 A	—	X	—	2	4 x 63 A	M32	2	M20	M40	2	M20	M20	M25
4-Pôles 16 A	—	—	X	2	4 x 63 A	M32	2	M20	M40	2	M20	M20	M25
4-Pôles 16 A	—	X	X	2	4 x 63 A	M32	2	M20	M40	2	M20	M20	M25
4-Pôles 16 A	X	—	—	2	4 x 63 A	M32	2	M20	M40	2	M20	—	—
4-Pôles 16 A	X	X	—	2	4 x 63 A	M32	2	M20	M40	2	M20	M20	M25
4-Pôles 16 A	X	—	X	2	4 x 63 A	M32	2	M20	M40	2	M20	M20	M25
4-Pôles 16 A	X	X	X	2	4 x 63 A	M32	2	M20	M40	2	M20	M20	M25

Please note the following:

- For KAIC ratings for mains, busbar and branch circuit breakers, refer to Coordination Study Chart.
- FRP coupled enclosures are mounted on side and top of each other.
- Alternative arrangement are available as option, consult local sales representative.
- Number of circuits shown are non GFI and without auxiliary contacts equipped breakers.
- GFI and auxiliary contact equipped breakers number of circuits are determined as total number of circuits. Standard arrangements for all possibilities are listed in standard catalog pages

Série P Tableaux de distribution CEI PlexPower™

Sécurité augmentée

ATEX/IECEx : Zones 1 et 2 – 21 et 22

Configuration du tableau B - Version Polyester

Informations techniques

Taille tableau B	750 x 640 x 230 mm (29,53 x 25,20 x 9,06 pouces)		
Poids du tableau	70 kg (154 lb)		
Nb maxi. de circuits	Voir le guide de sélection des configuration des tableaux		
Tension	220-240/380-415, 440		
Câblage	Voir Tableau schéma de câblage		
	Pouvoir de coupure en kA		
	Valeurs nominales en A	380/415 V	440 V ⑥
Arrivée	100 A	25	20
Jeu de barres	125 A	50	50
Disjoncteurs divisionnaires ⑦	0,5 à 4 A	50	25
Disjoncteurs divisionnaires ⑦	6 à 63 A	10	6
Configuration du tableau	100 A, 3 Ph, 5 W	20	15

Bornes ①							Non armé ⑥	
Qté ②	Arrivée	Qté ③	Départs	Position « F »		Auxiliaire	Référence catalogue complète	Référence catalogue pour la commander
				Qté ④	Qté ⑤			
4	35 mm ²	16	6 mm ²	—	—	—	PPBM068216C	PPBM068216C10N
4	35 mm ²	8	6 mm ²	8	—	2,5 mm ²	PPBM064216C1	PPBM064216C20N
4	35 mm ²	8	6 mm ²	—	2	2,5 mm ²	PPBM064216C4	PPBM064216C30N
4	35 mm ²	8	6 mm ²	8	2	2,5 mm ²	PPBM064216C5	PPBM064216C40N
4	35 mm ²	8	6 mm ²	—	—	—	PPBM064216CG030	PPBM064216C50N
4	35 mm ²	8	6 mm ²	8	—	2,5 mm ²	PPBM064216C1G030	PPBM064216C60N
4	35 mm ²	8	6 mm ²	—	2	2,5 mm ²	PPBM064216C4G030	PPBM064216C70N
4	35 mm ²	4	6 mm ²	8	2	2,5 mm ²	PPBM062216C5G030	PPBM062216C80N
3	35 mm ²	12	6 mm ²	—	—	—	PPBM054316C	PPBM054316C10N
3	35 mm ²	12	6 mm ²	8	—	2,5 mm ²	PPBM054316C1	PPBM054316C20N
3	35 mm ²	12	6 mm ²	—	2	2,5 mm ²	PPBM054316C4	PPBM054316C30N
3	35 mm ²	6	6 mm ²	8	2	2,5 mm ²	PPBM052316C5	PPBM052316C40N
3	35 mm ²	6	6 mm ²	—	—	—	PPBM052316CG030	PPBM052316C50N
3	35 mm ²	6	6 mm ²	4	—	2,5 mm ²	PPBM052316C1G030	PPBM052316C60N
3	35 mm ²	6	6 mm ²	—	2	2,5 mm ²	PPBM052316C4G030	PPBM052316C70N
3	35 mm ²	6	6 mm ²	4	2	2,5 mm ²	PPBM052316C5G030	PPBM052316C80N
4	35 mm ²	16	6 mm ²	—	—	—	PPBM064416C	PPBM064416C10N
4	35 mm ²	8	6 mm ²	4	—	2,5 mm ²	PPBM062416C1	PPBM062416C20N
4	35 mm ²	8	6 mm ²	—	2	2,5 mm ²	PPBM062416C4	PPBM062416C30N
4	35 mm ²	8	6 mm ²	4	2	2,5 mm ²	PPBM062416C5	PPBM062416C40N
4	35 mm ²	8	6 mm ²	—	—	—	PPBM062416CG030	PPBM062416C50N
4	35 mm ²	8	6 mm ²	4	—	2,5 mm ²	PPBM062416C1G030	PPBM062416C60N
4	35 mm ²	8	6 mm ²	—	2	2,5 mm ²	PPBM062416C4G030	PPBM062416C70N
4	35 mm ²	8	6 mm ²	4	2	2,5 mm ²	PPBM062416C5G030	PPBM062416C80N

① Tableaux fournis avec les bornes et une barre de terre.

② Les câbles d'arrivée se raccordent directement sur les bornes du disjoncteur.

③ Nombre de bornes fournis pour les disjoncteurs divisionnaires.

④ Chaque contact de position « F » est raccordé individuellement sur le bornier.

⑤ Tous les contacts de défaut « O » sont raccordés en série et ramenés sur deux bornes uniquement.

⑥ Pour les versions avec câbles armés remplacez la lettre A par la lettre N, à la fin de la référence catalogue, exemple : PPBM048216C10A.

⑦ Pour des valeurs de court-circuit supérieures, consultez votre représentant local.

⑧ Sans différentiel.

Série P Tableaux de distribution CEI PlexPower™

Sécurité augmentée

ATEX/IECEx : Zones 1 et 2 – 21 et 22

Configuration du tableau B - Version Acier Inox

Vue intérieure gauche

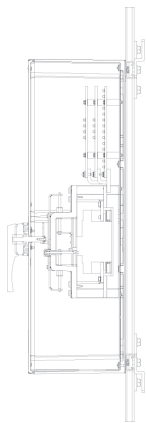

Vue intérieure de face

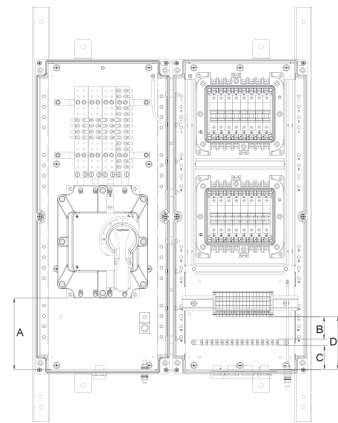

Vue intérieure droite

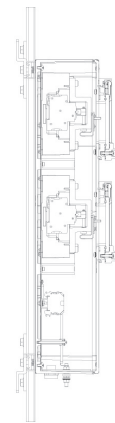

Vue intérieure du dessus

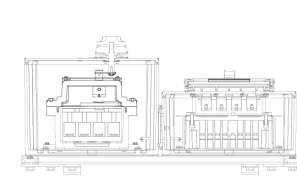

Dimensions en millimètres (pouces)

A	17 (0,67)
B	53 (4,02)
C	57 (2,24)
D	126 (4,96)

Disjoncteurs courbe C	Disjoncteurs divisionnaires					Entrées câbles armés			Non-Armored Entries			Sortie Armée Auxiliaire Qté 1	Sortie Non armée Auxiliaire Qté 1
	30 mA Différentiel	1 contact de position « F »	1 contact de défaut « O »	Quantité disjoncteurs	Arrivée directe	Entrée Taille Qté 1	Sortants		Entrée Taille Qté 1	Sortants			
2-Pôles 16 A	—	—	—	8	4 x 63 A	M32	8	M20	M40	8	M20	—	—
2-Pôles 16 A	—	X	—	4	4 x 63 A	M32	4	M20	M40	4	M20	M20	M25
2-Pôles 16 A	—	—	X	4	4 x 63 A	M32	4	M20	M40	4	M20	M20	M25
2-Pôles 16 A	—	X	X	4	4 x 63 A	M32	4	M20	M40	4	M20	M25	M25
2-Pôles 16 A	X	—	—	4	4 x 63 A	M32	4	M20	M40	4	M20	—	—
2-Pôles 16 A	X	X	—	4	4 x 63 A	M32	4	M20	M40	4	M20	M20	M25
2-Pôles 16 A	X	—	X	4	4 x 63 A	M32	4	M20	M40	4	M20	M20	M25
2-Pôles 16 A	X	X	X	2	4 x 63 A	M32	2	M20	M40	2	M20	M25	M25
3-Pôles 16 A	—	—	—	4	3 x 63 A	M32	4	M20	M40	4	M20	—	—
3-Pôles 16 A	—	X	—	4	3 x 63 A	M32	4	M20	M40	4	M20	M20	M25
3-Pôles 16 A	—	—	X	4	3 x 63 A	M32	4	M20	M40	4	M20	M20	M25
3-Pôles 16 A	—	X	X	2	3 x 63 A	M32	2	M20	M40	2	M20	M25	M25
3-Pôles 16 A	X	—	—	2	3 x 63 A	M32	2	M20	M40	2	M20	—	—
3-Pôles 16 A	X	X	—	2	3 x 63 A	M32	2	M20	M40	2	M20	M20	M25
3-Pôles 16 A	X	—	X	2	3 x 63 A	M32	2	M20	M40	2	M20	M20	M25
3-Pôles 16 A	X	X	X	2	3 x 63 A	M32	2	M20	M40	2	M20	M20	M25
4-Pôles 16 A	—	—	—	4	4 x 63 A	M32	4	M20	M40	4	M20	—	—
4-Pôles 16 A	—	X	—	2	4 x 63 A	M32	2	M20	M40	2	M20	M20	M25
4-Pôles 16 A	—	—	X	2	4 x 63 A	M32	2	M20	M40	2	M20	M20	M25
4-Pôles 16 A	—	X	X	2	4 x 63 A	M32	2	M20	M40	2	M20	M20	M25
4-Pôles 16 A	X	—	—	2	4 x 63 A	M32	2	M20	M40	2	M20	—	—
4-Pôles 16 A	X	X	—	2	4 x 63 A	M32	2	M20	M40	2	M20	M20	M25
4-Pôles 16 A	X	—	X	2	4 x 63 A	M32	2	M20	M40	2	M20	M20	M25
4-Pôles 16 A	X	X	X	2	4 x 63 A	M32	2	M20	M40	2	M20	M20	M25

Please note the following:

- For KAIC ratings for mains, busbar and branch circuit breakers, refer to Coordination Study Chart.
- FRP coupled enclosures are mounted on side and top of each other.
- Alternative arrangement are available as option, consult local sales representative.
- Number of circuits shown are non GFI and without auxiliary contacts equipped breakers.
- GFI and auxiliary contact equipped breakers number of circuits are determined as total number of circuits. Standard arrangements for all possibilities are listed in standard catalog pages

Série P Tableaux de distribution CEI PlexPower™

Sécurité augmentée

ATEX/IECEx : Zones 1 et 2 – 21 et 22

Configuration du tableau B - Version Acier Inox

Informations techniques

Taille tableau B	790 x 660 x 230 mm (31,10 x 25,98 x 9,06 pouces)		
Poids du tableau	70 kg (154 lb)		
Nb maxi. de circuits	Voir le guide de sélection des configuration des tableaux		
Tension	220-240/380-415, 440		
Câblage	Voir Tableau schéma de câblage		
Pouvoir de coupure en kA			
	Valeurs nominales en A	380/415 V	440 V ⑧
Arrivée	100 A	25	20
Jeu de barres	125 A	50	50
Disjoncteurs divisionnaires ⑦	0,5 à 4 A	50	25
Disjoncteurs divisionnaires ⑦	6 à 63 A	10	6
Configuration du tableau	100 A, 3 Ph, 5 W	20	15

Bornes ①							Non armé ⑥	
Qté ②	Arrivée	Qté ③	Départs	Position « F »		Auxiliaire	Référence catalogue complète	Référence catalogue pour la commander
				Qté ④	Qté ⑤			
4	35 mm ²	16	6 mm ²	—	—	—	PSBM068216C	PSBM068216C10N
4	35 mm ²	8	6 mm ²	8	—	2,5 mm ²	PSBM064216C1	PSBM064216C20N
4	35 mm ²	8	6 mm ²	—	2	2,5 mm ²	PSBM064216C4	PSBM064216C30N
4	35 mm ²	8	6 mm ²	8	2	2,5 mm ²	PSBM064216C5	PSBM064216C40N
4	35 mm ²	8	6 mm ²	—	—	—	PSBM064216CG030	PSBM064216C50N
4	35 mm ²	8	6 mm ²	8	—	2,5 mm ²	PSBM064216C1G030	PSBM064216C60N
4	35 mm ²	8	6 mm ²	—	2	2,5 mm ²	PSBM064216C4G030	PSBM064216C70N
4	35 mm ²	4	6 mm ²	8	2	2,5 mm ²	PSBM062216C5G030	PSBM062216C80N
3	35 mm ²	12	6 mm ²	—	—	—	PSBM054316C	PSBM054316C10N
3	35 mm ²	12	6 mm ²	8	—	2,5 mm ²	PSBM054316C1	PSBM054316C20N
3	35 mm ²	12	6 mm ²	—	2	2,5 mm ²	PSBM054316C4	PSBM054316C30N
3	35 mm ²	6	6 mm ²	8	2	2,5 mm ²	PSBM052316C5	PSBM052316C40N
3	35 mm ²	6	6 mm ²	—	—	—	PSBM052316CG030	PSBM052316C50N
3	35 mm ²	6	6 mm ²	4	—	2,5 mm ²	PSBM052316C1G030	PSBM052316C60N
3	35 mm ²	6	6 mm ²	—	2	2,5 mm ²	PSBM052316C4G030	PSBM052316C70N
3	35 mm ²	6	6 mm ²	4	2	2,5 mm ²	PSBM052316C5G030	PSBM052316C80N
4	35 mm ²	16	6 mm ²	—	—	—	PSBM064416C	PSBM064416C10N
4	35 mm ²	8	6 mm ²	4	—	2,5 mm ²	PSBM062416C1	PSBM062416C20N
4	35 mm ²	8	6 mm ²	—	2	2,5 mm ²	PSBM062416C4	PSBM062416C30N
4	35 mm ²	8	6 mm ²	4	2	2,5 mm ²	PSBM062416C5	PSBM062416C40N
4	35 mm ²	8	6 mm ²	—	—	—	PSBM062416CG030	PSBM062416C50N
4	35 mm ²	8	6 mm ²	4	—	2,5 mm ²	PSBM062416C1G030	PSBM062416C60N
4	35 mm ²	8	6 mm ²	—	2	2,5 mm ²	PSBM062416C4G030	PSBM062416C70N
4	35 mm ²	8	6 mm ²	4	2	2,5 mm ²	PSBM062416C5G030	PSBM062416C80N

① Tableaux fournis avec les bornes et une barre de terre.

② Les câbles d'arrivée se raccordent directement sur les bornes du disjoncteur.

③ Nombre de bornes fournis pour les disjoncteurs divisionnaires.

④ Chaque contact de position « F » est raccordé individuellement sur le bornier.

⑤ Tous les contacts de défaut « O » sont raccordés en série et ramenés sur deux bornes uniquement.

⑥ Pour les versions avec câbles armés remplacez la lettre A par la lettre N, à la fin de la référence catalogue, exemple : PPBM048216C10A.

⑦ Pour des valeurs de court-circuit supérieures, consultez votre représentant local.

⑧ Sans différentiel.

Série P Tableaux de distribution CEI PlexPower™

Sécurité augmentée

ATEX/IECEx : Zones 1 et 2 – 21 et 22

Configuration du tableau C - Version Polyester

Vue intérieure gauche

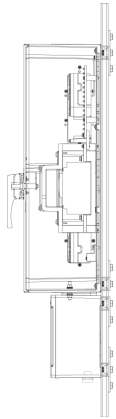

Vue intérieure de face

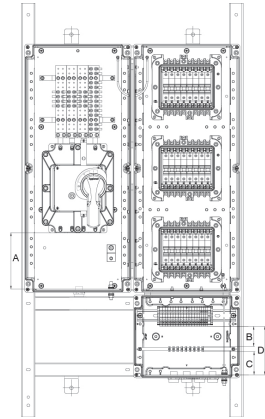

Vue intérieure droite

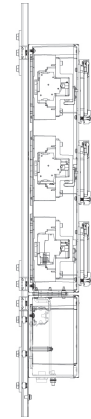

Vue intérieure du dessus

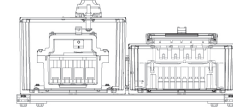

Dimensions en millimètres (pouces)

A	170 (6,69)
B	61 (2,40)
C	70 (2,76)
D	147 (5,79)

Disjoncteurs courbe C	Disjoncteurs divisionnaires				Arrivée directe	Entrées câbles armés			Non-Armored Entries			Sortie Armée Auxiliaire Qté 1	Sortie Non armée Auxiliaire Qté 1
	30 mA Différentiel	1 contact de position « F »	1 contact de défaut « O »	Quantité disjoncteurs		Entrée Taille Qté 1	Sortants		Entrée Taille Qté 1	Sortants			
2-Pôles 16 A	—	—	—	12	4 x 125 A	M40	12	M20	M40	12	M20	—	—
2-Pôles 16 A	—	X	—	6	4 x 63 A	M32	6	M20	M40	6	M20	M25	M25
2-Pôles 16 A	—	—	X	6	4 x 63 A	M32	6	M20	M40	6	M20	M20	M25
2-Pôles 16 A	—	X	X	6	4 x 63 A	M32	6	M20	M40	6	M20	M25	M25
2-Pôles 16 A	X	—	—	6	4 x 63 A	M32	6	M20	M40	6	M20	—	—
2-Pôles 16 A	X	X	—	6	4 x 63 A	M32	6	M20	M40	6	M20	M20	M25
2-Pôles 16 A	X	—	X	6	4 x 63 A	M32	6	M20	M40	6	M20	M20	M25
2-Pôles 16 A	X	X	X	3	4 x 63 A	M32	3	M20	M40	3	M20	M20	M25
3-Pôles 16 A	—	—	—	6	3 x 63 A	M32	6	M20	M40	6	M20	—	—
3-Pôles 16 A	—	X	—	6	3 x 63 A	M32	6	M20	M40	6	M20	M25	M25
3-Pôles 16 A	—	—	X	6	3 x 63 A	M32	6	M20	M40	6	M20	M20	M25
3-Pôles 16 A	—	X	X	3	3 x 63 A	M32	3	M20	M40	3	M20	M20	M25
3-Pôles 16 A	X	—	—	3	3 x 63 A	M32	3	M20	M40	3	M20	—	—
3-Pôles 16 A	X	X	—	3	3 x 63 A	M32	3	M20	M40	3	M20	M20	M25
3-Pôles 16 A	X	—	X	3	3 x 63 A	M32	3	M20	M40	3	M20	M20	M25
3-Pôles 16 A	X	X	X	3	3 x 63 A	M32	3	M20	M40	3	M20	M20	M25
4-Pôles 16 A	—	—	—	6	4 x 63 A	M32	6	M20	M40	6	M20	—	—
4-Pôles 16 A	—	X	—	3	4 x 63 A	M32	3	M20	M40	3	M20	M20	M25
4-Pôles 16 A	—	—	X	3	4 x 63 A	M32	3	M20	M40	3	M20	M20	M25
4-Pôles 16 A	—	X	X	3	4 x 63 A	M32	3	M20	M40	3	M20	M20	M25
4-Pôles 16 A	X	—	—	3	4 x 63 A	M32	3	M20	M40	3	M20	—	—
4-Pôles 16 A	X	X	—	3	4 x 63 A	M32	3	M20	M40	3	M20	M20	M25
4-Pôles 16 A	X	—	X	3	4 x 63 A	M32	3	M20	M40	3	M20	M20	M25
4-Pôles 16 A	X	X	X	3	4 x 63 A	M32	3	M20	M40	3	M20	M20	M25

Série P Tableaux de distribution CEI PlexPower™

Sécurité augmentée

ATEX/IECEx : Zones 1 et 2 – 21 et 22

Configuration du tableau C - Version Polyester

Informations techniques

Taille tableau C	1000 x 640 x 230 mm (39,37 x 25,20 x 9,06 pouces)		
Poids du tableau	80 kg (176 lb)		
Nb maxi. de circuits	Voir le guide de sélection des configuration des tableaux		
Tension	220-240/380-415, 440		
Câblage	Voir Tableau schéma de câblage		
Pouvoir de coupure en kA			
	Valeurs nominales en A	380/415 V	440 V ⑧
Arrivée	125 A	25	20
Jeu de barres	125 A	50	50
Disjoncteurs divisionnaires ⑦	0,5 à 4 A	50	25
Disjoncteurs divisionnaires ⑦	6 à 63 A	10	6
Configuration du tableau	125 A, 3 Ph, 5 W	20	15

Bornes ①							Non armé ⑥		
Qté ②	Arrivée	Qté ③	Départs	Position « F »		Auxiliaire	Référence catalogue complète	Référence catalogue pour la commander	
				Qté ④	Défaut « O » Qté ⑤				
4	50 mm ²	24	6 mm ²	—	—	—	PPCM1212216C	PPCM1212216C10N	
4	35 mm ²	12	6 mm ²	12	—	2,5 mm ²	PPCM066216C1	PPCM066216C20N	
4	35 mm ²	12	6 mm ²	—	2	2,5 mm ²	PPCM066216C4	PPCM066216C30N	
4	35 mm ²	12	6 mm ²	12	2	2,5 mm ²	PPCM066216C5	PPCM066216C40N	
4	35 mm ²	12	6 mm ²	—	—	—	PPCM066216CG030	PPCM066216C50N	
4	35 mm ²	12	6 mm ²	12	—	2,5 mm ²	PPCM066216C1G030	PPCM066216C60N	
4	35 mm ²	12	6 mm ²	—	2	2,5 mm ²	PPCM066216C4G030	PPCM066216C70N	
4	35 mm ²	6	6 mm ²	12	2	2,5 mm ²	PPCM063216C5G030	PPCM063216C80N	
3	35 mm ²	18	6 mm ²	—	—	—	PPCM056316C	PPCM056316C10N	
3	35 mm ²	18	6 mm ²	12	—	2,5 mm ²	PPCM056316C1	PPCM056316C20N	
3	35 mm ²	18	6 mm ²	—	2	2,5 mm ²	PPCM056316C4	PPCM056316C30N	
3	35 mm ²	9	6 mm ²	6	2	2,5 mm ²	PPCM053316C5	PPCM053316C40N	
3	35 mm ²	9	6 mm ²	—	—	—	PPCM053316CG030	PPCM053316C50N	
3	35 mm ²	9	6 mm ²	6	—	2,5 mm ²	PPCM053316C1G030	PPCM053316C60N	
3	35 mm ²	9	6 mm ²	—	2	2,5 mm ²	PPCM053316C4G030	PPCM053316C70N	
3	35 mm ²	9	6 mm ²	6	2	2,5 mm ²	PPCM053316C5G030	PPCM053316C80N	
4	35 mm ²	24	6 mm ²	—	—	—	PPCM066416C	PPCM066416C10N	
4	35 mm ²	12	6 mm ²	6	—	2,5 mm ²	PPCM063416C1	PPCM063416C20N	
4	35 mm ²	12	6 mm ²	—	2	2,5 mm ²	PPCM063416C4	PPCM063416C30N	
4	35 mm ²	12	6 mm ²	6	2	2,5 mm ²	PPCM063416C5	PPCM063416C40N	
4	35 mm ²	12	6 mm ²	—	—	—	PPCM063416CG030	PPCM063416C50N	
4	35 mm ²	12	6 mm ²	6	—	2,5 mm ²	PPCM063416C1G030	PPCM063416C60N	
4	35 mm ²	12	6 mm ²	—	2	2,5 mm ²	PPCM063416C4G030	PPCM063416C70N	
4	35 mm ²	12	6 mm ²	6	2	2,5 mm ²	PPCM063416C5G030	PPCM063416C80N	

① Tableaux fournis avec les bornes et une barre de terre.

② Les câbles d'arrivée se raccordent directement sur les bornes du disjoncteur.

③ Nombre de bornes fournis pour les disjoncteurs divisionnaires.

④ Chaque contact de position « F » est raccordé individuellement sur le bornier.

⑤ Tous les contacts de défaut « O » sont raccordés en série et ramenés sur deux bornes uniquement.

⑥ Pour les versions avec câbles armés remplacez la lettre A par la lettre N, à la fin de la référence catalogue, exemple : PPCM0812216C10A.

⑦ Pour des valeurs de court-circuit supérieures, consultez votre représentant local.

⑧ Sans différentiel.

Équipement de distribution

Série P Tableaux de distribution CEI PlexPower™

Sécurité augmentée

ATEX/IECEx : Zones 1 et 2 – 21 et 22

Configuration du tableau C - Version Acier Inox

Vue intérieure gauche

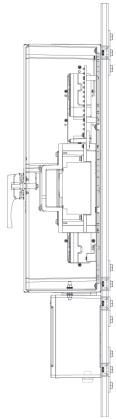

Vue intérieure de face

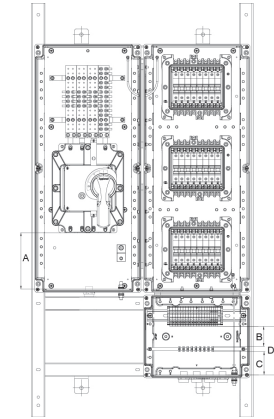

Vue intérieure droite



Vue intérieure du dessus

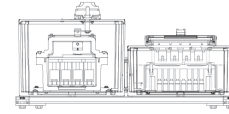

Dimensions en millimètres (pouces)

A	170 (6,69)
B	61 (2,40)
C	70 (2,76)
D	147 (5,79)

Disjoncteurs courbe C	Disjoncteurs divisionnaires				Arrivée directe	Entrées câbles armés			Non-Armored Entries			Sortie Armée Auxiliaire Qté 1	Sortie Non armée Auxiliaire Qté 1
	30 mA Différentiel	1 contact de position « F »	1 contact de défaut « O »	Quantité disjoncteurs		Entrée Taille Qté 1	Sortants Qté	Taille	Entrée Taille Qté 1	Sortants Qté	Taille Qty 1		
2-Pôles 16 A	—	—	—	12	4 x 125 A	M40	12	M20	M40	12	M20	—	—
2-Pôles 16 A	—	X	—	6	4 x 63 A	M32	6	M20	M40	6	M20	M25	M25
2-Pôles 16 A	—	—	X	6	4 x 63 A	M32	6	M20	M40	6	M20	M20	M25
2-Pôles 16 A	—	X	X	6	4 x 63 A	M32	6	M20	M40	6	M20	M25	M25
2-Pôles 16 A	X	—	—	6	4 x 63 A	M32	6	M20	M40	6	M20	—	—
2-Pôles 16 A	X	X	—	6	4 x 63 A	M32	6	M20	M40	6	M20	M20	M25
2-Pôles 16 A	X	—	X	6	4 x 63 A	M32	6	M20	M40	6	M20	M20	M25
2-Pôles 16 A	X	X	X	3	4 x 63 A	M32	3	M20	M40	3	M20	M20	M25
3-Pôles 16 A	—	—	—	6	3 x 63 A	M32	6	M20	M40	6	M20	—	—
3-Pôles 16 A	—	X	—	6	3 x 63 A	M32	6	M20	M40	6	M20	M25	M25
3-Pôles 16 A	—	—	X	6	3 x 63 A	M32	6	M20	M40	6	M20	M20	M25
3-Pôles 16 A	—	X	X	3	3 x 63 A	M32	3	M20	M40	3	M20	M20	M25
3-Pôles 16 A	X	—	—	3	3 x 63 A	M32	3	M20	M40	3	M20	—	—
3-Pôles 16 A	X	X	—	3	3 x 63 A	M32	3	M20	M40	3	M20	M20	M25
3-Pôles 16 A	X	—	X	3	3 x 63 A	M32	3	M20	M40	3	M20	M20	M25
3-Pôles 16 A	X	X	X	3	3 x 63 A	M32	3	M20	M40	3	M20	M20	M25
4-Pôles 16 A	—	—	—	6	4 x 63 A	M32	6	M20	M40	6	M20	—	—
4-Pôles 16 A	—	X	—	3	4 x 63 A	M32	3	M20	M40	3	M20	M20	M25
4-Pôles 16 A	—	—	X	3	4 x 63 A	M32	3	M20	M40	3	M20	M20	M25
4-Pôles 16 A	—	X	X	3	4 x 63 A	M32	3	M20	M40	3	M20	M20	M25
4-Pôles 16 A	X	—	—	3	4 x 63 A	M32	3	M20	M40	3	M20	—	—
4-Pôles 16 A	X	X	—	3	4 x 63 A	M32	3	M20	M40	3	M20	M20	M25
4-Pôles 16 A	X	—	X	3	4 x 63 A	M32	3	M20	M40	3	M20	M20	M25
4-Pôles 16 A	X	X	X	3	4 x 63 A	M32	3	M20	M40	3	M20	M20	M25

Série P Tableaux de distribution CEI PlexPower™

Sécurité augmentée

ATEX/IECEx : Zones 1 et 2 – 21 et 22

Configuration du tableau C - Version Acier Inox

Informations techniques

Taille tableau C	1080 x 660 x 230 mm (42,52 x 25,98 x 9,06 pouces)		
Poids du tableau	80 kg (176 lb)		
Nb maxi. de circuits	Voir le guide de sélection des configuration des tableaux		
Tension	220-240/380-415, 440		
Câblage	Voir Tableau schéma de câblage		
Pouvoir de coupure en kA			
	Valeurs nominales en A	380/415 V	440 V ⑧
Arrivée	125 A	25	20
Jeu de barres	125 A	50	50
Disjoncteurs divisionnaires ⑦	0,5 à 4 A	50	25
Disjoncteurs divisionnaires ⑦	6 à 63 A	10	6
Configuration du tableau	125 A, 3 Ph, 5 W	20	15

Bornes ①							Non armé ⑥	
Qté ②	Arrivée	Qté ③	Départs	Position « F »		Auxiliaire	Référence catalogue complète	Référence catalogue pour la commander
				Qté ④	Défaut « O » Qté ⑤			
4	50 mm²	24	6 mm²	—	—	—	PSCM1212216C	PSCM1212216C10N
4	35 mm²	12	6 mm²	12	—	2,5 mm²	PSCM066216C1	PSCM066216C20N
4	35 mm²	12	6 mm²	—	2	2,5 mm²	PSCM066216C4	PSCM066216C30N
4	35 mm²	12	6 mm²	12	2	2,5 mm²	PSCM066216C5	PSCM066216C40N
4	35 mm²	12	6 mm²	—	—	—	PSCM066216CG030	PSCM066216C50N
4	35 mm²	12	6 mm²	12	—	2,5 mm²	PSCM066216C1G030	PSCM066216C60N
4	35 mm²	12	6 mm²	—	2	2,5 mm²	PSCM066216C4G030	PSCM066216C70N
4	35 mm²	6	6 mm²	12	2	2,5 mm²	PSCM063216C5G030	PSCM063216C80N
3	35 mm²	18	6 mm²	—	—	—	PSCM056316C	PSCM056316C10N
3	35 mm²	18	6 mm²	12	—	2,5 mm²	PSCM056316C1	PSCM056316C20N
3	35 mm²	18	6 mm²	—	2	2,5 mm²	PSCM056316C4	PSCM056316C30N
3	35 mm²	9	6 mm²	6	2	2,5 mm²	PSCM053316C5	PSCM053316C40N
3	35 mm²	9	6 mm²	—	—	—	PSCM053316CG030	PSCM053316C50N
3	35 mm²	9	6 mm²	6	—	2,5 mm²	PSCM053316C1G030	PSCM053316C60N
3	35 mm²	9	6 mm²	—	2	2,5 mm²	PSCM053316C4G030	PSCM053316C70N
3	35 mm²	9	6 mm²	6	2	2,5 mm²	PSCM053316C5G030	PSCM053316C80N
4	35 mm²	24	6 mm²	—	—	—	PSCM066416C	PSCM066416C10N
4	35 mm²	12	6 mm²	6	—	2,5 mm²	PSCM063416C1	PSCM063416C20N
4	35 mm²	12	6 mm²	—	2	2,5 mm²	PSCM063416C4	PSCM063416C30N
4	35 mm²	12	6 mm²	6	2	2,5 mm²	PSCM063416C5	PSCM063416C40N
4	35 mm²	12	6 mm²	—	—	—	PSCM063416CG030	PSCM063416C50N
4	35 mm²	12	6 mm²	6	—	2,5 mm²	PSCM063416C1G030	PSCM063416C60N
4	35 mm²	12	6 mm²	—	2	2,5 mm²	PSCM063416C4G030	PSCM063416C70N
4	35 mm²	12	6 mm²	6	2	2,5 mm²	PSCM063416C5G030	PSCM063416C80N

① Tableaux fournis avec les bornes et une barre de terre.

② Les câbles d'arrivée se raccordent directement sur les bornes du disjoncteur.

③ Nombre de bornes fournis pour les disjoncteurs divisionnaires.

④ Chaque contact de position « F » est raccordé individuellement sur le bornier.

⑤ Tous les contacts de défaut « O » sont raccordés en série et ramenés sur deux bornes uniquement.

⑥ Pour les versions avec câbles armés remplacez la lettre A par la lettre N, à la fin de la référence catalogue, exemple : PPCM0812216C10A.

⑦ Pour des valeurs de court-circuit supérieures, consultez votre représentant local.

⑧ Sans différentiel.

Série P Tableaux de distribution CEI PlexPower™

Sécurité augmentée

ATEX/IECEx : Zones 1 et 2 – 21 et 22

Configuration du tableau D - Version Polyester

Vue intérieure gauche

Vue intérieure de face

Vue intérieure droite

Vue intérieure du dessus

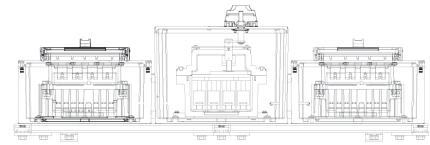
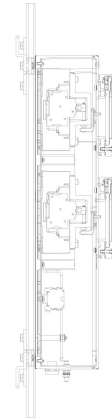
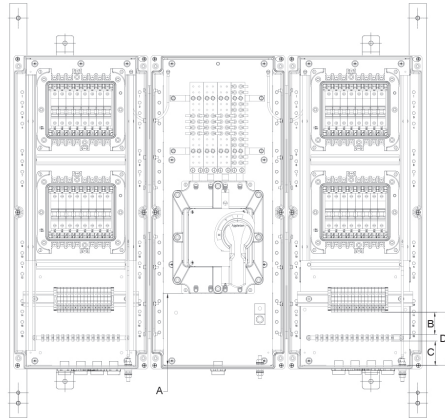
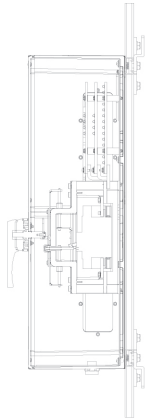

Dimensions en millimètres (pouces)

A	171 (6,73)
B	53 (2,09)
C	58 (2,28)
D	127 (5,00)

Disjoncteurs courbe C	Disjoncteurs divisionnaires					Entrées câbles armés			Non-Armored Entries			Sortie Armée Auxiliaire Qté 1	Sortie Non armée Auxiliaire Qté 1
	30 mA Différentiel	1 contact de position « F »	1 contact de défaut « O »	Quantité disjoncteurs	Arrivée directe	Entrée Taille Qté 1	Sortants Qté Taille		Entrée Taille Qté 1	Sortants Qté Taille Qty 1			
2-Pôles 16 A	—	—	—	16	4 x 160 A	M50	16	M20	M50	16	M20	—	—
2-Pôles 16 A	—	X	—	8	4 x 100 A	M40	8	M20	M40	8	M20	M25	M25
2-Pôles 16 A	—	—	X	8	4 x 100 A	M40	8	M20	M40	8	M20	M20	M25
2-Pôles 16 A	—	X	X	8	4 x 100 A	M40	8	M20	M40	8	M20	M25	M25
2-Pôles 16 A	X	—	—	8	4 x 100 A	M40	8	M20	M40	8	M20	—	—
2-Pôles 16 A	X	X	—	8	4 x 100 A	M40	8	M20	M40	8	M20	M25	M25
2-Pôles 16 A	X	—	X	8	4 x 100 A	M40	8	M20	M40	8	M20	M20	M25
2-Pôles 16 A	X	X	X	4	4 x 63 A	M32	4	M20	M40	4	M20	M25	M25
3-Pôles 16 A	—	—	—	8	3 x 100 A	M40	8	M20	M40	8	M20	—	—
3-Pôles 16 A	—	X	—	8	3 x 100 A	M40	8	M20	M40	8	M20	M25	M25
3-Pôles 16 A	—	—	X	8	3 x 100 A	M40	8	M20	M40	8	M20	M20	M25
3-Pôles 16 A	—	X	X	4	3 x 63 A	M32	4	M20	M40	4	M20	M25	M25
3-Pôles 16 A	X	—	—	4	3 x 63 A	M32	4	M20	M40	4	M20	—	—
3-Pôles 16 A	X	X	—	4	3 x 63 A	M32	4	M20	M40	4	M20	M20	M25
3-Pôles 16 A	X	—	X	4	3 x 63 A	M32	4	M20	M40	4	M20	M20	M25
3-Pôles 16 A	X	X	X	4	3 x 63 A	M32	4	M20	M40	4	M20	M25	M25
4-Pôles 16 A	—	—	—	8	4 x 63 A	M32	8	M20	M40	8	M20	—	—
4-Pôles 16 A	—	X	—	4	4 x 63 A	M32	4	M20	M40	4	M20	M20	M25
4-Pôles 16 A	—	—	X	4	4 x 63 A	M32	4	M20	M40	4	M20	M20	M25
4-Pôles 16 A	—	X	X	4	4 x 63 A	M32	4	M20	M40	4	M20	M25	M25
4-Pôles 16 A	X	—	—	4	4 x 63 A	M32	4	M20	M40	4	M20	—	—
4-Pôles 16 A	X	X	—	4	4 x 63 A	M32	4	M20	M40	4	M20	M20	M25
4-Pôles 16 A	X	—	X	4	4 x 63 A	M32	4	M20	M40	4	M20	M20	M25
4-Pôles 16 A	X	X	X	4	4 x 63 A	M32	4	M20	M40	4	M20	M25	M25

Équipement de distribution

Série P Tableaux de distribution CEI PlexPower™

Sécurité augmentée

ATEX/IECEx : Zones 1 et 2 – 21 et 22

Configuration du tableau D - Version Polyester

Informations techniques

Taille tableau D	750 x 960 x 230 mm (29,53 x 37,80 x 9,06 pouces)		
Poids du tableau	120 kg (265 lb)		
Nb maxi. de circuits	Voir le guide de sélection des configuration des tableaux		
Tension	220-240/380-415, 440		
Câblage	Voir Tableau schéma de câblage		
Pouvoir de coupure en kA			
	Valeurs nominales en A	380/415 V	440 V ⑥
Arrivée	160 A	25	20
Jeu de barres	160 A	50	50
Disjoncteurs divisionnaires ⑦	0,5 à 4 A	50	25
Disjoncteurs divisionnaires ⑦	6 à 63 A	10	6
Configuration du tableau	160 A, 3 Ph, 5 W	20	15

Bornes ①							Non armé ⑥	
Qté ②	Arrivée	Qté ③	Départs	Position « F »		Auxiliaire	Référence catalogue complète	Référence catalogue pour la commander
				Qté ④	Qté ⑤			
4	70 mm ²	32	6 mm ²	—	—	—	PPDM1416216C	PPDM1416216C10N
4	50 mm ²	16	6 mm ²	16	—	2,5 mm ²	PPDM108216C1	PPDM108216C20N
4	50 mm ²	16	6 mm ²	—	2	2,5 mm ²	PPDM108216C4	PPDM108216C30N
4	50 mm ²	16	6 mm ²	16	2	2,5 mm ²	PPDM108216C5	PPDM108216C40N
4	50 mm ²	16	6 mm ²	—	—	—	PPDM108216CG030	PPDM108216C50N
4	50 mm ²	16	6 mm ²	16	—	2,5 mm ²	PPDM108216C1G030	PPDM108216C60N
4	50 mm ²	16	6 mm ²	—	2	2,5 mm ²	PPDM108216C4G030	PPDM108216C70N
4	35 mm ²	8	6 mm ²	8	2	2,5 mm ²	PPDM064216C5G030	PPDM064216C80N
3	50 mm ²	24	6 mm ²	—	—	—	PPDM098316C	PPDM098316C10N
3	50 mm ²	24	6 mm ²	16	—	2,5 mm ²	PPDM098316C1	PPDM098316C20N
3	50 mm ²	24	6 mm ²	—	2	2,5 mm ²	PPDM098316C4	PPDM098316C30N
3	35 mm ²	12	6 mm ²	8	2	2,5 mm ²	PPDM054316C5	PPDM054316C40N
3	35 mm ²	12	6 mm ²	—	—	—	PPDM054316CG030	PPDM054316C50N
3	35 mm ²	12	6 mm ²	8	—	2,5 mm ²	PPDM054316C1G030	PPDM054316C60N
3	35 mm ²	12	6 mm ²	—	2	2,5 mm ²	PPDM054316C4G030	PPDM054316C70N
3	35 mm ²	12	6 mm ²	8	2	2,5 mm ²	PPDM054316C5G030	PPDM054316C80N
4	35 mm ²	32	6 mm ²	—	—	—	PPDM068416C	PPDM068416C10N
4	35 mm ²	16	6 mm ²	8	—	2,5 mm ²	PPDM064416C1	PPDM064416C20N
4	35 mm ²	16	6 mm ²	—	2	2,5 mm ²	PPDM064416C4	PPDM064416C30N
4	35 mm ²	16	6 mm ²	8	2	2,5 mm ²	PPDM064416C5	PPDM064416C40N
4	35 mm ²	16	6 mm ²	—	—	—	PPDM064416CG030	PPDM064416C50N
4	35 mm ²	16	6 mm ²	8	—	2,5 mm ²	PPDM064416C1G030	PPDM064416C60N
4	35 mm ²	16	6 mm ²	—	2	2,5 mm ²	PPDM064416C4G030	PPDM064416C70N
4	35 mm ²	16	6 mm ²	8	2	2,5 mm ²	PPDM064416C5G030	PPDM064416C80N

① Tableaux fournis avec les bornes et une barre de terre.

② Les câbles d'arrivée se raccordent directement sur les bornes du disjoncteur.

③ Nombre de bornes fournis pour les disjoncteurs divisionnaires.

④ Chaque contact de position « F » est raccordé individuellement sur le bornier.

⑤ Tous les contacts de défaut « O » sont raccordés en série et ramenés sur deux bornes uniquement.

⑥ Pour les versions avec câbles armés remplacez la lettre A par la lettre N, à la fin de la référence catalogue, exemple : PPDM1016216C10A.

⑦ Pour des valeurs de court-circuit supérieures, consultez votre représentant local.

⑧ Sans différentiel.

Série P Tableaux de distribution CEI PlexPower™

Sécurité augmentée

ATEX/IECEx : Zones 1 et 2 – 21 et 22

Configuration du tableau D - Version Acier Inox

Vue intérieure gauche

Vue intérieure de face

Vue intérieure droite

Vue intérieure du dessus

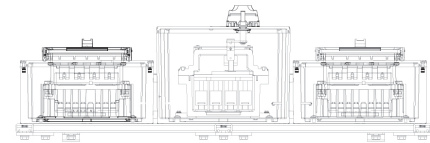
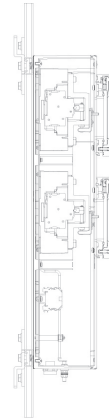
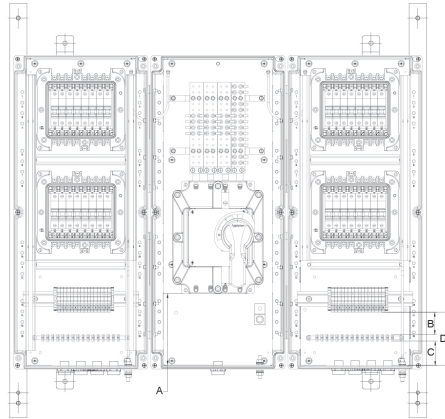
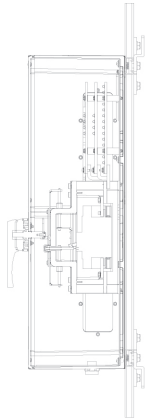

Dimensions en millimètres (pouces)

A	171 (6,73)
B	53 (2,09)
C	58 (2,28)
D	127 (5,00)

Disjoncteurs courbe C	Disjoncteurs divisionnaires					Entrées câbles armés			Non-Armored Entries			Sortie Armée Auxiliaire Qté 1	Sortie Non armée Auxiliaire Qté 1
	30 mA Différentiel	1 contact de position « F »	1 contact de défaut « O »	Quantité disjoncteurs	Arrivée directe	Entrée Taille Qté 1	Sortants Qté	Taille	Entrée Taille Qté 1	Sortants Qté	Taille Qty 1		
2-Pôles 16 A	—	—	—	16	4 x 160 A	M50	16	M20	M50	16	M20	—	—
2-Pôles 16 A	—	X	—	8	4 x 100 A	M40	8	M20	M40	8	M20	M25	M25
2-Pôles 16 A	—	—	X	8	4 x 100 A	M40	8	M20	M40	8	M20	M20	M25
2-Pôles 16 A	—	X	X	8	4 x 100 A	M40	8	M20	M40	8	M20	M25	M25
2-Pôles 16 A	X	—	—	8	4 x 100 A	M40	8	M20	M40	8	M20	—	—
2-Pôles 16 A	X	X	—	8	4 x 100 A	M40	8	M20	M40	8	M20	M25	M25
2-Pôles 16 A	X	—	X	8	4 x 100 A	M40	8	M20	M40	8	M20	M20	M25
2-Pôles 16 A	X	X	X	4	4 x 63 A	M32	4	M20	M40	4	M20	M25	M25
3-Pôles 16 A	—	—	—	8	3 x 100 A	M40	8	M20	M40	8	M20	—	—
3-Pôles 16 A	—	X	—	8	3 x 100 A	M40	8	M20	M40	8	M20	M25	M25
3-Pôles 16 A	—	—	X	8	3 x 100 A	M40	8	M20	M40	8	M20	M20	M25
3-Pôles 16 A	—	X	X	4	3 x 63 A	M32	4	M20	M40	4	M20	M25	M25
3-Pôles 16 A	X	—	—	4	3 x 63 A	M32	4	M20	M40	4	M20	—	—
3-Pôles 16 A	X	X	—	4	3 x 63 A	M32	4	M20	M40	4	M20	M20	M25
3-Pôles 16 A	X	—	X	4	3 x 63 A	M32	4	M20	M40	4	M20	M20	M25
3-Pôles 16 A	X	X	X	4	3 x 63 A	M32	4	M20	M40	4	M20	M25	M25
4-Pôles 16 A	—	—	—	8	4 x 63 A	M32	8	M20	M40	8	M20	—	—
4-Pôles 16 A	—	X	—	4	4 x 63 A	M32	4	M20	M40	4	M20	M20	M25
4-Pôles 16 A	—	—	X	4	4 x 63 A	M32	4	M20	M40	4	M20	M20	M25
4-Pôles 16 A	—	X	X	4	4 x 63 A	M32	4	M20	M40	4	M20	M25	M25
4-Pôles 16 A	X	—	—	4	4 x 63 A	M32	4	M20	M40	4	M20	—	—
4-Pôles 16 A	X	X	—	4	4 x 63 A	M32	4	M20	M40	4	M20	M20	M25
4-Pôles 16 A	X	—	X	4	4 x 63 A	M32	4	M20	M40	4	M20	M20	M25
4-Pôles 16 A	X	X	X	4	4 x 63 A	M32	4	M20	M40	4	M20	M25	M25

Équipement de distribution

Série P Tableaux de distribution CEI PlexPower™

Sécurité augmentée

ATEX/IECEX : Zones 1 et 2 – 21 et 22

Configuration du tableau D - Version Acier Inox

Informations techniques			
Taille tableau D	790 x 990 x 230 mm (31,10 x 38,98 x 9,06 pouces)		
Poids du tableau	120 kg (265 lb)		
Nb maxi. de circuits	Voir le guide de sélection des configuration des tableaux		
Tension	220-240/380-415, 440		
Câblage	Voir Tableau schéma de câblage		
Pouvoir de coupure en kA			
	Valeurs nominales en A	380/415 V	440 V ⑥
Arrivée	160 A	25	20
Jeu de barres	160 A	50	50
Disjoncteurs divisionnaires ⑦	0,5 à 4 A	50	25
Disjoncteurs divisionnaires ⑦	6 à 63 A	10	6
Configuration du tableau	160 A, 3 Ph, 5 W	20	15

Bornes ①							Non armé ⑥	
Qté ②	Arrivée	Qté ③	Départs	Position « F »		Auxiliaire	Référence catalogue complète	Référence catalogue pour la commander
				Qté ④	Défaut « O »			
4	70 mm²	32	6 mm²	—	—	—	PSDM1416216C	PSDM1416216C10N
4	50 mm²	16	6 mm²	16	—	2,5 mm²	PSDM108216C1	PSDM108216C20N
4	50 mm²	16	6 mm²	—	2	2,5 mm²	PSDM108216C4	PSDM108216C30N
4	50 mm²	16	6 mm²	16	2	2,5 mm²	PSDM108216C5	PSDM108216C40N
4	50 mm²	16	6 mm²	—	—	—	PSDM108216CG030	PSDM108216C50N
4	50 mm²	16	6 mm²	16	—	2,5 mm²	PSDM108216C1G030	PSDM108216C60N
4	50 mm²	16	6 mm²	—	2	2,5 mm²	PSDM108216C4G030	PSDM108216C70N
4	35 mm²	8	6 mm²	8	2	2,5 mm²	PSDM064216C5G030	PSDM064216C80N
3	50 mm²	24	6 mm²	—	—	—	PSDM098316C	PSDM098316C10N
3	50 mm²	24	6 mm²	16	—	2,5 mm²	PSDM098316C1	PSDM098316C20N
3	50 mm²	24	6 mm²	—	2	2,5 mm²	PSDM098316C4	PSDM098316C30N
3	35 mm²	12	6 mm²	8	2	2,5 mm²	PSDM054316C5	PSDM054316C40N
3	35 mm²	12	6 mm²	—	—	—	PSDM054316CG030	PSDM054316C50N
3	35 mm²	12	6 mm²	8	—	2,5 mm²	PSDM054316C1G030	PSDM054316C60N
3	35 mm²	12	6 mm²	—	2	2,5 mm²	PSDM054316C4G030	PSDM054316C70N
3	35 mm²	12	6 mm²	8	2	2,5 mm²	PSDM054316C5G030	PSDM054316C80N
4	35 mm²	32	6 mm²	—	—	—	PSDM068416C	PSDM068416C10N
4	35 mm²	16	6 mm²	8	—	2,5 mm²	PSDM064416C1	PSDM064416C20N
4	35 mm²	16	6 mm²	—	2	2,5 mm²	PSDM064416C4	PSDM064416C30N
4	35 mm²	16	6 mm²	8	2	2,5 mm²	PSDM064416C5	PSDM064416C40N
4	35 mm²	16	6 mm²	—	—	—	PSDM064416CG030	PSDM064416C50N
4	35 mm²	16	6 mm²	8	—	2,5 mm²	PSDM064416C1G030	PSDM064416C60N
4	35 mm²	16	6 mm²	—	2	2,5 mm²	PSDM064416C4G030	PSDM064416C70N
4	35 mm²	16	6 mm²	8	2	2,5 mm²	PSDM064416C5G030	PSDM064416C80N

① Tableaux fournis avec les bornes et une barre de terre.

② Les câbles d'arrivée se raccordent directement sur les bornes du disjoncteur.

③ Nombre de bornes fournis pour les disjoncteurs divisionnaires.

④ Chaque contact de position « F » est raccordé individuellement sur le bornier.

⑤ Tous les contacts de défaut « O » sont raccordés en série et ramenés sur deux bornes uniquement.

⑥ Pour les versions avec câbles armés remplacez la lettre A par la lettre N, à la fin de la référence catalogue, exemple : PPDM1016216C10A.

⑦ Pour des valeurs de court-circuit supérieures, consultez votre représentant local.

⑧ Sans différentiel.

Série P Tableaux de distribution CEI PlexPower™

Sécurité augmentée

ATEX/IECEx : Zones 1 et 2 – 21 et 22

Configuration du tableau E - Version Polyester

Vue intérieure gauche

Vue intérieure de face

Vue intérieure droite

Vue intérieure du dessus

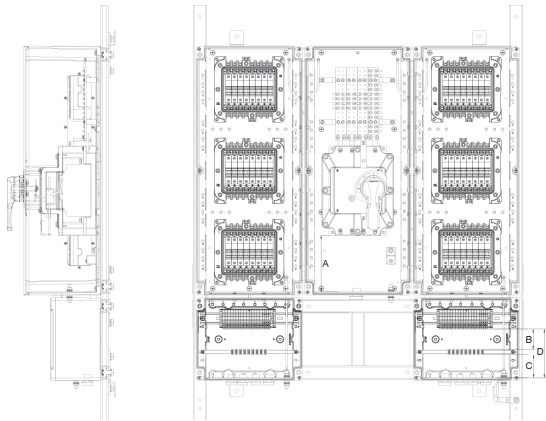

Dimensions en millimètres (pouces)	
A	171 (6,73)
B	61 (2,40)
C	70 (2,76)
D	147 (5,79)

Disjoncteurs courbe C	Disjoncteurs divisionnaires				Arrivée directe	Entrées câbles armés			Non-Armored Entries			Sortie Armée Auxiliaire Qté 1	Sortie Non armée Auxiliaire Qté 1
	30 mA Différentiel	1 contact de position « F »	1 contact de défaut « O »	Quantité disjoncteurs		Entrée Taille Qté 1	Sortants		Entrée Taille Qté 1	Sortants			
2-Pôles 16 A	—	—	—	24	4 x 200 A	M63	24	M20	M63	24	M20	—	—
2-Pôles 16 A	—	X	—	12	4 x 125 A	M40	12	M20	M40	12	M20	M32	M32
2-Pôles 16 A	—	—	X	12	4 x 125 A	M40	12	M20	M40	12	M20	M20	M25
2-Pôles 16 A	—	X	X	12	4 x 125 A	M40	12	M20	M40	12	M20	M32	M32
2-Pôles 16 A	X	—	—	12	4 x 125 A	M40	12	M20	M40	12	M20	—	—
2-Pôles 16 A	X	X	—	12	4 x 125 A	M40	12	M20	M40	12	M20	M32	M32
2-Pôles 16 A	X	—	X	12	4 x 125 A	M40	12	M20	M40	12	M20	M20	M25
2-Pôles 16 A	X	X	X	6	4 x 63 A	M32	6	M20	M40	6	M20	M25	M25
3-Pôles 16 A	—	—	—	12	3 x 125 A	M40	12	M20	M40	12	M20	—	—
3-Pôles 16 A	—	X	—	12	3 x 125 A	M40	12	M20	M40	12	M20	M32	M32
3-Pôles 16 A	—	—	X	12	3 x 125 A	M40	12	M20	M40	12	M20	M20	M25
3-Pôles 16 A	—	X	X	6	3 x 63 A	M32	6	M20	M40	6	M20	M25	M25
3-Pôles 16 A	X	—	—	6	3 x 63 A	M32	6	M20	M40	6	M20	—	—
3-Pôles 16 A	X	X	—	6	3 x 63 A	M32	6	M20	M40	6	M20	M25	M25
3-Pôles 16 A	X	—	X	6	3 x 63 A	M32	6	M20	M40	6	M20	M20	M25
3-Pôles 16 A	X	X	X	6	3 x 63 A	M32	6	M20	M40	6	M20	M25	M25
4-Pôles 16 A	—	—	—	12	4 x 63 A	M32	12	M20	M40	12	M20	—	—
4-Pôles 16 A	—	X	—	6	4 x 63 A	M32	6	M20	M40	6	M20	M25	M25
4-Pôles 16 A	—	—	X	6	4 x 63 A	M32	6	M20	M40	6	M20	M20	M25
4-Pôles 16 A	—	X	X	6	4 x 63 A	M32	6	M20	M40	6	M20	M25	M25
4-Pôles 16 A	X	—	—	6	4 x 63 A	M32	6	M20	M40	6	M20	—	—
4-Pôles 16 A	X	X	—	6	4 x 63 A	M32	6	M20	M40	6	M20	M25	M25
4-Pôles 16 A	X	—	X	6	4 x 63 A	M32	6	M20	M40	6	M20	M20	M25
4-Pôles 16 A	X	X	X	6	4 x 63 A	M32	6	M20	M40	6	M20	M25	M25

Équipement de distribution

Série P Tableaux de distribution CEI PlexPower™

Sécurité augmentée

ATEX/IECEx : Zones 1 et 2 – 21 et 22

Configuration du tableau E - Version Polyester

Informations techniques

Taille tableau E	1000 x 960 x 230 mm (39,37 x 37,80 x 9,06 pouces)		
Poids du tableau	145 kg (320 lb)		
Nb maxi. de circuits	Voir le guide de sélection des configuration des tableaux		
Tension	220-240/380-415		
Câblage	Voir Tableau schéma de câblage		
Pouvoir de coupure en kA			
	Valeurs nominales en A	380/415 V	440 V ⑥
Arrivée	200 A	25	20
Jeu de barres	250 A	50	50
Disjoncteurs divisionnaires ⑦	0,5 à 4 A	50	25
Disjoncteurs divisionnaires ⑦	6 à 63 A	10	6
Configuration du tableau	200 A, 3 Ph, 5 W	20	—

Bornes ①							Non armé ⑥	
Qté ②	Arrivée	Qté ③	Départs	Position « F »		Auxiliaire	Référence catalogue complète	Référence catalogue pour la commander
				Qté ④	Qté ⑤			
4	120 mm ²	48	6 mm ²	—	—	—	PPEM1624216C	PPEM1624216C10N
4	50 mm ²	24	6 mm ²	24	—	2,5 mm ²	PPEM1212216C1	PPEM1212216C20N
4	50 mm ²	24	6 mm ²	—	2	2,5 mm ²	PPEM1212216C4	PPEM1212216C30N
4	50 mm ²	24	6 mm ²	24	2	2,5 mm ²	PPEM1212216C5	PPEM1212216C40N
4	50 mm ²	24	6 mm ²	—	—	—	PPEM1212216CG030	PPEM1212216C50N
4	50 mm ²	24	6 mm ²	24	—	2,5 mm ²	PPEM1212216C1G030	PPEM1212216C60N
4	50 mm ²	24	6 mm ²	—	2	2,5 mm ²	PPEM1212216C4G030	PPEM1212216C70N
4	35 mm ²	12	6 mm ²	12	2	2,5 mm ²	PPEM066216C5G030	PPEM066216C80N
3	50 mm ²	24	6 mm ²	—	—	—	PPEM1112316C	PPEM1112316C10N
3	50 mm ²	24	6 mm ²	24	—	2,5 mm ²	PPEM1112316C1	PPEM1112316C20N
3	50 mm ²	24	6 mm ²	—	2	2,5 mm ²	PPEM1112316C4	PPEM1112316C30N
3	35 mm ²	18	6 mm ²	12	2	2,5 mm ²	PPEM056316C5	PPEM056316C40N
3	35 mm ²	18	6 mm ²	—	—	—	PPEM056316CG030	PPEM056316C50N
3	35 mm ²	18	6 mm ²	12	—	2,5 mm ²	PPEM056316C1G030	PPEM056316C60N
3	35 mm ²	18	6 mm ²	—	2	2,5 mm ²	PPEM056316C4G030	PPEM056316C70N
3	35 mm ²	18	6 mm ²	12	2	2,5 mm ²	PPEM056316C5G030	PPEM056316C80N
4	35 mm ²	48	6 mm ²	—	—	—	PPEM0612416C	PPEM0612416C10N
4	35 mm ²	24	6 mm ²	12	—	2,5 mm ²	PPEM066416C1	PPEM066416C20N
4	35 mm ²	24	6 mm ²	—	2	2,5 mm ²	PPEM066416C4	PPEM066416C30N
4	35 mm ²	24	6 mm ²	12	2	2,5 mm ²	PPEM066416C5	PPEM066416C40N
4	35 mm ²	24	6 mm ²	—	—	—	PPEM066416CG030	PPEM066416C50N
4	35 mm ²	24	6 mm ²	12	—	2,5 mm ²	PPEM066416C1G030	PPEM066416C60N
4	35 mm ²	24	6 mm ²	—	2	2,5 mm ²	PPEM066416C4G030	PPEM066416C70N
4	35 mm ²	24	6 mm ²	12	2	2,5 mm ²	PPEM066416C5G030	PPEM066416C80N

① Tableaux fournis avec les bornes et une barre de terre.

② Les câbles d'arrivée se raccordent directement sur les bornes du disjoncteur.

③ Nombre de bornes fournis pour les disjoncteurs divisionnaires.

④ Chaque contact de position « F » est raccordé individuellement sur le bornier.

⑤ Tous les contacts de défaut « O » sont raccordés en série et ramenés sur deux bornes uniquement.

⑥ Pour les versions avec câbles armés remplacez la lettre A par la lettre N, à la fin de la référence catalogue, exemple : PPEM1224216C10A.

⑦ Pour des valeurs de court-circuit supérieures, consultez votre représentant local.

⑧ Sans différentiel.

Série P Tableaux de distribution CEI PlexPower™

Sécurité augmentée

ATEX/IECEx : Zones 1 et 2 – 21 et 22

Configuration du tableau E - Version Acier Inox

Vue intérieure gauche

Vue intérieure de face

Vue intérieure droite

Vue intérieure du dessus

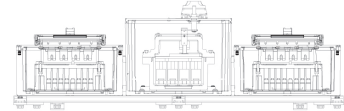
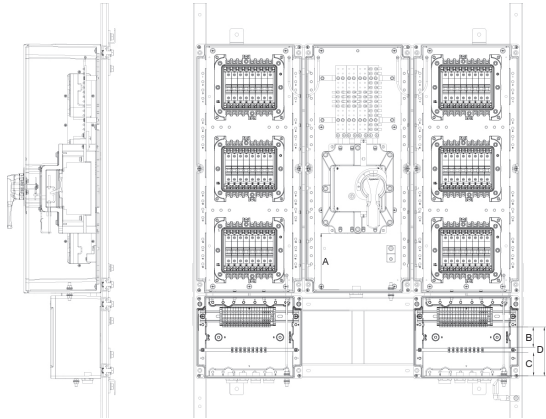

Dimensions en millimètres (pouces)	
A	171 (6,73)
B	61 (2,40)
C	70 (2,76)
D	147 (5,79)

Disjoncteurs courbe C	Disjoncteurs divisionnaires				Arrivée directe	Entrées câbles armés			Non-Armored Entries			Sortie Armée Auxiliaire Qté 1	Sortie Non armée Auxiliaire Qté 1
	30 mA Différentiel	1 contact de position « F »	1 contact de défaut « O »	Quantité disjoncteurs		Entrée Taille Qté 1	Sortants Qté Taille		Entrée Taille Qté 1	Sortants Qté Taille Qty 1			
2-Pôles 16 A	—	—	—	24	4 x 200 A	M63	24	M20	M63	24	M20	—	—
2-Pôles 16 A	—	X	—	12	4 x 125 A	M40	12	M20	M40	12	M20	M32	M32
2-Pôles 16 A	—	—	X	12	4 x 125 A	M40	12	M20	M40	12	M20	M20	M25
2-Pôles 16 A	—	X	X	12	4 x 125 A	M40	12	M20	M40	12	M20	M32	M32
2-Pôles 16 A	X	—	—	12	4 x 125 A	M40	12	M20	M40	12	M20	—	—
2-Pôles 16 A	X	X	—	12	4 x 125 A	M40	12	M20	M40	12	M20	M32	M32
2-Pôles 16 A	X	—	X	12	4 x 125 A	M40	12	M20	M40	12	M20	M20	M25
2-Pôles 16 A	X	X	X	6	4 x 63 A	M32	6	M20	M40	6	M20	M25	M25
3-Pôles 16 A	—	—	—	12	3 x 125 A	M40	12	M20	M40	12	M20	—	—
3-Pôles 16 A	—	X	—	12	3 x 125 A	M40	12	M20	M40	12	M20	M32	M32
3-Pôles 16 A	—	—	X	12	3 x 125 A	M40	12	M20	M40	12	M20	M20	M25
3-Pôles 16 A	—	X	X	6	3 x 63 A	M32	6	M20	M40	6	M20	M25	M25
3-Pôles 16 A	X	—	—	6	3 x 63 A	M32	6	M20	M40	6	M20	—	—
3-Pôles 16 A	X	X	—	6	3 x 63 A	M32	6	M20	M40	6	M20	M25	M25
3-Pôles 16 A	X	—	X	6	3 x 63 A	M32	6	M20	M40	6	M20	M20	M25
3-Pôles 16 A	X	X	X	6	3 x 63 A	M32	6	M20	M40	6	M20	M25	M25
4-Pôles 16 A	—	—	—	12	4 x 63 A	M32	12	M20	M40	12	M20	—	—
4-Pôles 16 A	—	X	—	6	4 x 63 A	M32	6	M20	M40	6	M20	M25	M25
4-Pôles 16 A	—	—	X	6	4 x 63 A	M32	6	M20	M40	6	M20	M20	M25
4-Pôles 16 A	—	X	X	6	4 x 63 A	M32	6	M20	M40	6	M20	M25	M25
4-Pôles 16 A	X	—	—	6	4 x 63 A	M32	6	M20	M40	6	M20	—	—
4-Pôles 16 A	X	X	—	6	4 x 63 A	M32	6	M20	M40	6	M20	M25	M25
4-Pôles 16 A	X	—	X	6	4 x 63 A	M32	6	M20	M40	6	M20	M20	M25
4-Pôles 16 A	X	X	X	6	4 x 63 A	M32	6	M20	M40	6	M20	M25	M25

Équipement de distribution

Série P Tableaux de distribution CEI PlexPower™

Sécurité augmentée

ATEX/IECEx : Zones 1 et 2 – 21 et 22

Configuration du tableau E - Version Acier Inox

Informations techniques

Taille tableau E	1080 x 990 x 230 mm (42,52 x 38,98 x 9,06 pouces)		
Poids du tableau	145 kg (320 lb)		
Nb maxi. de circuits	Voir le guide de sélection des configuration des tableaux		
Tension	220-240/380-415		
Câblage	Voir Tableau schéma de câblage		
	Pouvoir de coupure en kA		
	Valeurs nominales en A	380/415 V	440 V ⑥
Arrivée	200 A	25	20
Jeu de barres	250 A	50	50
Disjoncteurs divisionnaires ⑦	0,5 à 4 A	50	25
Disjoncteurs divisionnaires ⑦	6 à 63 A	10	6
Configuration du tableau	200 A, 3 Ph, 5 W	20	—

Bornes ①							Non armé ⑥	
Qté ②	Arrivée	Qté ③	Départs	Position « F »		Auxiliaire	Référence catalogue complète	Référence catalogue pour la commander
				Qté ④	Défaut « O »			
4	120 mm²	48	6 mm²	—	—	—	PSEM1624216C	PSEM1624216C10N
4	50 mm²	24	6 mm²	24	—	2,5 mm²	PSEM1212216C1	PSEM1212216C20N
4	50 mm²	24	6 mm²	—	2	2,5 mm²	PSEM1212216C4	PSEM1212216C30N
4	50 mm²	24	6 mm²	24	2	2,5 mm²	PSEM1212216C5	PSEM1212216C40N
4	50 mm²	24	6 mm²	—	—	—	PSEM1212216CG030	PSEM1212216C50N
4	50 mm²	24	6 mm²	24	—	2,5 mm²	PSEM1212216C1G030	PSEM1212216C60N
4	50 mm²	24	6 mm²	—	2	2,5 mm²	PSEM1212216C4G030	PSEM1212216C70N
4	35 mm²	12	6 mm²	12	2	2,5 mm²	PSEM066216C5G030	PSEM066216C80N
3	50 mm²	24	6 mm²	—	—	—	PSEM1112316C	PSEM1112316C10N
3	50 mm²	24	6 mm²	24	—	2,5 mm²	PSEM1112316C1	PSEM1112316C20N
3	50 mm²	24	6 mm²	—	2	2,5 mm²	PSEM1112316C4	PSEM1112316C30N
3	35 mm²	18	6 mm²	12	2	2,5 mm²	PSEM056316C5	PSEM056316C40N
3	35 mm²	18	6 mm²	—	—	—	PSEM056316CG030	PSEM056316C50N
3	35 mm²	18	6 mm²	12	—	2,5 mm²	PSEM056316C1G030	PSEM056316C60N
3	35 mm²	18	6 mm²	—	2	2,5 mm²	PSEM056316C4G030	PSEM056316C70N
3	35 mm²	18	6 mm²	12	2	2,5 mm²	PSEM056316C5G030	PSEM056316C80N
4	35 mm²	48	6 mm²	—	—	—	PSEM0612416C	PSEM0612416C10N
4	35 mm²	24	6 mm²	12	—	2,5 mm²	PSEM066416C1	PSEM066416C20N
4	35 mm²	24	6 mm²	—	2	2,5 mm²	PSEM066416C4	PSEM066416C30N
4	35 mm²	24	6 mm²	12	2	2,5 mm²	PSEM066416C5	PSEM066416C40N
4	35 mm²	24	6 mm²	—	—	—	PSEM066416CG030	PSEM066416C50N
4	35 mm²	24	6 mm²	12	—	2,5 mm²	PSEM066416C1G030	PSEM066416C60N
4	35 mm²	24	6 mm²	—	2	2,5 mm²	PSEM066416C4G030	PSEM066416C70N
4	35 mm²	24	6 mm²	12	2	2,5 mm²	PSEM066416C5G030	PSEM066416C80N

① Tableaux fournis avec les bornes et une barre de terre.

② Les câbles d'arrivée se raccordent directement sur les bornes du disjoncteur.

③ Nombre de bornes fournis pour les disjoncteurs divisionnaires.

④ Chaque contact de position « F » est raccordé individuellement sur le bornier.

⑤ Tous les contacts de défaut « O » sont raccordés en série et ramenés sur deux bornes uniquement.

⑥ Pour les versions avec câbles armés remplacez la lettre A par la lettre N, à la fin de la référence catalogue, exemple : PPEM1224216C10A.

⑦ Pour des valeurs de court-circuit supérieures, consultez votre représentant local.

⑧ Sans différentiel.

Série P Tableaux de distribution CEI PlexPower™

Sécurité augmentée

ATEX/IECEx : Zones 1 et 2 – 21 et 22

Configuration du tableau F - Version Polyester

Vue intérieure gauche

Vue intérieure de face

Vue intérieure droite

Vue intérieure du dessus

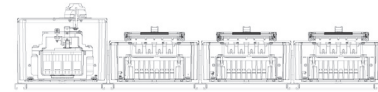
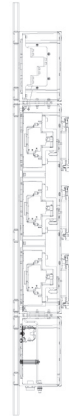
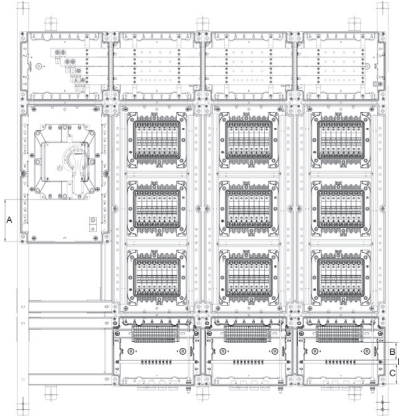
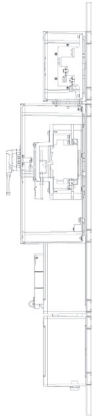

Dimensions en millimètres (pouces)

A	150 (5,91)
B	61 (2,40)
C	40 (1,57)
D	147 (5,79)

Disjoncteurs courbe C	Disjoncteurs divisionnaires					Entrées câbles armés			Non-Armored Entries			Sortie Armée Auxiliaire Qté 1	Sortie Non armée Auxiliaire Qté 1
	30 mA Différentiel	1 contact de position « F »	1 contact de défaut « O »	Quantité disjoncteurs	Arrivée directe	Entrée Taille Qté 1	Sortants Qté	Taille	Entrée Taille Qté 1	Sortants Qté	Taille Qty 1		
2-Pôles 16 A	—	—	—	36	4 x 250 A	M63	36	M20	M63	36	M20	—	—
2-Pôles 16 A	—	X	—	18	4 x 200 A	M63	18	M20	M63	18	M20	M32	M40
2-Pôles 16 A	—	—	X	18	4 x 200 A	M63	18	M20	M63	18	M20	M20	M25
2-Pôles 16 A	—	X	X	18	4 x 200 A	M63	18	M20	M63	18	M20	M32	M40
2-Pôles 16 A	X	—	—	18	4 x 200 A	M63	18	M20	M63	18	M20	—	—
2-Pôles 16 A	X	X	—	18	4 x 200 A	M63	18	M20	M63	18	M20	M32	M40
2-Pôles 16 A	X	—	X	18	4 x 200 A	M63	18	M20	M63	18	M20	M20	M25
2-Pôles 16 A	X	X	X	9	4 x 100 A	M40	9	M20	M40	9	M20	M32	M25
3-Pôles 16 A	—	—	—	18	3 x 200 A	M63	18	M20	M63	18	M20	—	—
3-Pôles 16 A	—	X	—	18	3 x 200 A	M63	18	M20	M63	18	M20	M32	M40
3-Pôles 16 A	—	—	X	18	3 x 200 A	M63	18	M20	M63	18	M20	M20	M25
3-Pôles 16 A	—	X	X	9	3 x 100 A	M40	9	M20	M40	9	M20	M32	M25
3-Pôles 16 A	X	—	—	9	3 x 100 A	M40	9	M20	M40	9	M20	—	—
3-Pôles 16 A	X	X	—	9	3 x 100 A	M40	9	M20	M40	9	M20	M25	M25
3-Pôles 16 A	X	—	X	9	3 x 100 A	M40	9	M20	M40	9	M20	M20	M25
3-Pôles 16 A	X	X	X	9	3 x 100 A	M40	9	M20	M40	9	M20	M32	M25
4-Pôles 16 A	—	—	—	18	4 x 200 A	M63	18	M20	M63	18	M20	—	—
4-Pôles 16 A	—	X	—	9	4 x 100 A	M40	9	M20	M40	9	M20	M25	M25
4-Pôles 16 A	—	—	X	9	4 x 100 A	M40	9	M20	M40	9	M20	M20	M25
4-Pôles 16 A	—	X	X	9	4 x 100 A	M40	9	M20	M40	9	M20	M32	M25
4-Pôles 16 A	X	—	—	9	4 x 100 A	M40	9	M20	M40	9	M20	—	—
4-Pôles 16 A	X	X	—	9	4 x 100 A	M40	9	M20	M40	9	M20	M25	M25
4-Pôles 16 A	X	—	X	9	4 x 100 A	M40	9	M20	M40	9	M20	M20	M25
4-Pôles 16 A	X	X	X	9	4 x 100 A	M40	9	M20	M40	9	M20	M32	M25

Équipement de distribution

Série P Tableaux de distribution CEI PlexPower™

Sécurité augmentée

ATEX/IECEx : Zones 1 et 2 – 21 et 22

Configuration du tableau F - Version Polyester

Informations techniques

Taille tableau F	1250 x 1280 x 230 mm (49,21 x 50,39 x 9,06 pouces)		
Poids du tableau	200 kg (441 lb)		
Nb maxi. de circuits	Voir le guide de sélection des configuration des tableaux		
Tension	220-240/380-415		
Câblage	Voir Tableau schéma de câblage		
Pouvoir de coupure en kA			
	Valeurs nominales en A	380/415 V	440 V ⑧
Arrivée	250 A	25	20
Jeu de barres	250 A	50	50
Disjoncteurs divisionnaires ⑦	0,5 à 4 A	50	25
Disjoncteurs divisionnaires ⑦	6 à 63 A	10	6
Configuration du tableau	250 A, 3 Ph, 5 W	20	—

Bornes ①							Non armé ⑥	
Qté ②	Arrivée	Qté ③	Départs	Position « F »		Auxiliaire	Référence catalogue complète	Référence catalogue pour la commander
				Qté ④	Qté ⑤			
4	120 mm²	72	6 mm²	—	—	—	PPFM1836216C	PPFM1836216C10N
4	120 mm²	36	6 mm²	36	—	2,5 mm²	PPFM1618216C1	PPFM1618216C20N
4	120 mm²	36	6 mm²	—	2	2,5 mm²	PPFM1618216C4	PPFM1618216C30N
4	120 mm²	36	6 mm²	36	2	2,5 mm²	PPFM1618216C5	PPFM1618216C40N
4	120 mm²	36	6 mm²	—	—	—	PPFM1618216CG030	PPFM1618216C50N
4	120 mm²	36	6 mm²	36	—	2,5 mm²	PPFM1618216C1G030	PPFM1618216C60N
4	120 mm²	36	6 mm²	—	2	2,5 mm²	PPFM1618216C4G030	PPFM1618216C70N
4	50 mm²	18	6 mm²	18	2	2,5 mm²	PPFM109216C5G030	PPFM109216C80N
3	120 mm²	36	6 mm²	—	—	—	PPFM1518316C	PPFM1518316C10N
3	120 mm²	36	6 mm²	36	—	2,5 mm²	PPFM1518316C1	PPFM1518316C20N
3	120 mm²	36	6 mm²	—	2	2,5 mm²	PPFM1518316C4	PPFM1518316C30N
3	50 mm²	18	6 mm²	18	2	2,5 mm²	PPFM099316C5	PPFM099316C40N
3	50 mm²	18	6 mm²	—	—	—	PPFM099316CG030	PPFM099316C50N
3	50 mm²	18	6 mm²	18	—	2,5 mm²	PPFM099316C1G030	PPFM099316C60N
3	50 mm²	18	6 mm²	—	2	2,5 mm²	PPFM099316C4G030	PPFM099316C70N
3	50 mm²	18	6 mm²	18	2	2,5 mm²	PPFM099316C5G030	PPFM099316C80N
4	120 mm²	36	6 mm²	—	—	—	PPFM1618416C	PPFM1618416C10N
4	50 mm²	18	6 mm²	18	—	2,5 mm²	PPFM109416C1	PPFM109416C20N
4	50 mm²	18	6 mm²	—	2	2,5 mm²	PPFM109416C4	PPFM109416C30N
4	50 mm²	18	6 mm²	18	2	2,5 mm²	PPFM109416C5	PPFM109416C40N
4	50 mm²	18	6 mm²	—	—	—	PPFM109416CG030	PPFM109416C50N
4	50 mm²	18	6 mm²	18	—	2,5 mm²	PPFM109416C1G030	PPFM109416C60N
4	50 mm²	18	6 mm²	—	2	2,5 mm²	PPFM109416C4G030	PPFM109416C70N
4	50 mm²	18	6 mm²	18	2	2,5 mm²	PPFM109416C5G030	PPFM109416C80N

① Tableaux fournis avec les bornes et une barre de terre.

② Les câbles d'arrivée se raccordent directement sur les bornes du disjoncteur.

③ Nombre de bornes fournis pour les disjoncteurs divisionnaires.

④ Chaque contact de position « F » est raccordé individuellement sur le bornier.

⑤ Tous les contacts de défaut « O » sont raccordés en série et ramenés sur deux bornes uniquement.

⑥ Pour les versions avec câbles armés remplacez la lettre A par la lettre N, à la fin de la référence catalogue, exemple : PPFM1436216C10A.

⑦ Pour des valeurs de court-circuit supérieures, consultez votre représentant local.

⑧ Sans différentiel.

Série P Tableaux de distribution CEI PlexPower™

Sécurité augmentée

ATEX/IECEx : Zones 1 et 2 – 21 et 22

Configuration du tableau F - Version Acier Inox

Vue intérieure gauche

Vue intérieure de face

Vue intérieure droite

Vue intérieure du dessus

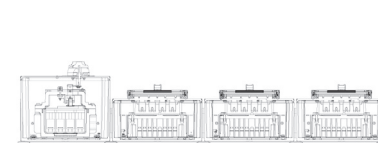
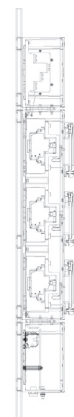
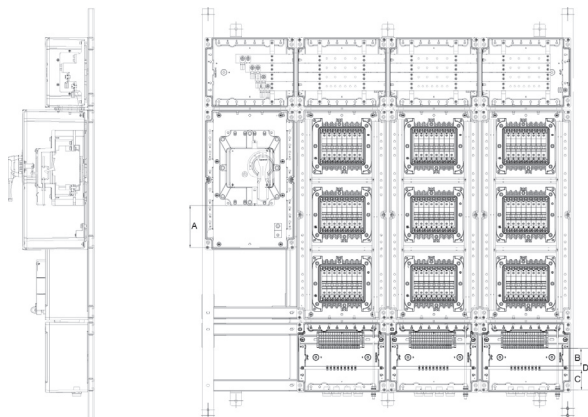

Dimensions en millimètres (pouces)

A	150 (5,91)
B	61 (2,40)
C	40 (1,57)
D	147 (5,79)

Disjoncteurs courbe C	Disjoncteurs divisionnaires				Arrivée directe	Entrées câbles armés			Non-Armored Entries			Sortie Armée Auxiliaire Qté 1	Sortie Non armée Auxiliaire Qté 1
	30 mA Différentiel	1 contact de position « F »	1 contact de défaut « O »	Quantité disjoncteurs		Entrée Taille Qté 1	Sortants Qté	Taille	Entrée Taille Qté 1	Sortants Qté	Taille Qty 1		
2-Pôles 16 A	—	—	—	36	4 x 250 A	M63	36	M20	M63	36	M20	—	—
2-Pôles 16 A	—	X	—	18	4 x 200 A	M63	18	M20	M63	18	M20	M32	M40
2-Pôles 16 A	—	—	X	18	4 x 200 A	M63	18	M20	M63	18	M20	M20	M25
2-Pôles 16 A	—	X	X	18	4 x 200 A	M63	18	M20	M63	18	M20	M32	M40
2-Pôles 16 A	X	—	—	18	4 x 200 A	M63	18	M20	M63	18	M20	—	—
2-Pôles 16 A	X	X	—	18	4 x 200 A	M63	18	M20	M63	18	M20	M32	M40
2-Pôles 16 A	X	—	X	18	4 x 200 A	M63	18	M20	M63	18	M20	M20	M25
2-Pôles 16 A	X	X	X	9	4 x 100 A	M40	9	M20	M40	9	M20	M32	M25
3-Pôles 16 A	—	—	—	18	3 x 200 A	M63	18	M20	M63	18	M20	—	—
3-Pôles 16 A	—	X	—	18	3 x 200 A	M63	18	M20	M63	18	M20	M32	M40
3-Pôles 16 A	—	—	X	18	3 x 200 A	M63	18	M20	M63	18	M20	M20	M25
3-Pôles 16 A	—	X	X	9	3 x 100 A	M40	9	M20	M40	9	M20	M32	M25
3-Pôles 16 A	X	—	—	9	3 x 100 A	M40	9	M20	M40	9	M20	—	—
3-Pôles 16 A	X	X	—	9	3 x 100 A	M40	9	M20	M40	9	M20	M25	M25
3-Pôles 16 A	X	—	X	9	3 x 100 A	M40	9	M20	M40	9	M20	M20	M25
3-Pôles 16 A	X	X	X	9	3 x 100 A	M40	9	M20	M40	9	M20	M32	M25
4-Pôles 16 A	—	—	—	18	4 x 200 A	M63	18	M20	M63	18	M20	—	—
4-Pôles 16 A	—	X	—	9	4 x 100 A	M40	9	M20	M40	9	M20	M25	M25
4-Pôles 16 A	—	—	X	9	4 x 100 A	M40	9	M20	M40	9	M20	M20	M25
4-Pôles 16 A	—	X	X	9	4 x 100 A	M40	9	M20	M40	9	M20	M32	M25
4-Pôles 16 A	X	—	—	9	4 x 100 A	M40	9	M20	M40	9	M20	—	—
4-Pôles 16 A	X	X	—	9	4 x 100 A	M40	9	M20	M40	9	M20	M25	M25
4-Pôles 16 A	X	—	X	9	4 x 100 A	M40	9	M20	M40	9	M20	M20	M25
4-Pôles 16 A	X	X	X	9	4 x 100 A	M40	9	M20	M40	9	M20	M32	M25

Équipement de distribution

Série P Tableaux de distribution CEI PlexPower™

Sécurité augmentée

ATEX/IECEx : Zones 1 et 2 – 21 et 22

Configuration du tableau F - Version Acier Inox

Informations techniques

Taille tableau F	1370 x 1320 x 230 mm (53,94 x 51,97 x 9,06 pouces)		
Poids du tableau	200 kg (441 lb)		
Nb maxi. de circuits	Voir le guide de sélection des configuration des tableaux		
Tension	220-240/380-415		
Câblage	Voir Tableau schéma de câblage		
Pouvoir de coupure en kA			
	Valeurs nominales en A	380/415 V	440 V ⑧
Arrivée	250 A	25	20
Jeu de barres	250 A	50	50
Disjoncteurs divisionnaires ⑦	0,5 à 4 A	50	25
Disjoncteurs divisionnaires ⑦	6 à 63 A	10	6
Configuration du tableau	250 A, 3 Ph, 5 W	20	—

Bornes ①							Non armé ⑥	
Qté ②	Arrivée	Qté ③	Départs	Position « F »		Auxiliaire	Référence catalogue complète	Référence catalogue pour la commander
				Qté ④	Qté ⑤			
4	120 mm ²	72	6 mm ²	—	—	—	PSFM1836216C	PSFM1836216C10N
4	120 mm ²	36	6 mm ²	36	—	2,5 mm ²	PSFM1618216C1	PSFM1618216C20N
4	120 mm ²	36	6 mm ²	—	2	2,5 mm ²	PSFM1618216C4	PSFM1618216C30N
4	120 mm ²	36	6 mm ²	36	2	2,5 mm ²	PSFM1618216C5	PSFM1618216C40N
4	120 mm ²	36	6 mm ²	—	—	—	PSFM1618216CG030	PSFM1618216C50N
4	120 mm ²	36	6 mm ²	36	—	2,5 mm ²	PSFM1618216C1G030	PSFM1618216C60N
4	120 mm ²	36	6 mm ²	—	2	2,5 mm ²	PSFM1618216C4G030	PSFM1618216C70N
4	50 mm ²	18	6 mm ²	18	2	2,5 mm ²	PSFM109216C5G030	PSFM109216C80N
3	120 mm ²	36	6 mm ²	—	—	—	PSFM1518316C	PSFM1518316C10N
3	120 mm ²	36	6 mm ²	36	—	2,5 mm ²	PSFM1518316C1	PSFM1518316C20N
3	120 mm ²	36	6 mm ²	—	2	2,5 mm ²	PSFM1518316C4	PSFM1518316C30N
3	50 mm ²	18	6 mm ²	18	2	2,5 mm ²	PSFM099316C5	PSFM099316C40N
3	50 mm ²	18	6 mm ²	—	—	—	PSFM099316CG030	PSFM099316C50N
3	50 mm ²	18	6 mm ²	18	—	2,5 mm ²	PSFM099316C1G030	PSFM099316C60N
3	50 mm ²	18	6 mm ²	—	2	2,5 mm ²	PSFM099316C4G030	PSFM099316C70N
3	50 mm ²	18	6 mm ²	18	2	2,5 mm ²	PSFM099316C5G030	PSFM099316C80N
4	120 mm ²	36	6 mm ²	—	—	—	PSFM1618416C	PSFM1618416C10N
4	50 mm ²	18	6 mm ²	18	—	2,5 mm ²	PSFM109416C1	PSFM109416C20N
4	50 mm ²	18	6 mm ²	—	2	2,5 mm ²	PSFM109416C4	PSFM109416C30N
4	50 mm ²	18	6 mm ²	18	2	2,5 mm ²	PSFM109416C5	PSFM109416C40N
4	50 mm ²	18	6 mm ²	—	—	—	PSFM109416CG030	PSFM109416C50N
4	50 mm ²	18	6 mm ²	18	—	2,5 mm ²	PSFM109416C1G030	PSFM109416C60N
4	50 mm ²	18	6 mm ²	—	2	2,5 mm ²	PSFM109416C4G030	PSFM109416C70N
4	50 mm ²	18	6 mm ²	18	2	2,5 mm ²	PSFM109416C5G030	PSFM109416C80N

① Tableaux fournis avec les bornes et une barre de terre.

② Les câbles d'arrivée se raccordent directement sur les bornes du disjoncteur.

③ Nombre de bornes fournis pour les disjoncteurs divisionnaires.

④ Chaque contact de position « F » est raccordé individuellement sur le bornier.

⑤ Tous les contacts de défaut « O » sont raccordés en série et ramenés sur deux bornes uniquement.

⑥ Pour les versions avec câbles armés remplacez la lettre A par la lettre N, à la fin de la référence catalogue, exemple : PPFM1436216C10A.

⑦ Pour des valeurs de court-circuit supérieures, consultez votre représentant local.

⑧ Sans différentiel.

Série P Tableaux de distribution CEI PlexPower™

Sécurité augmentée

ATEX/IECEx : Zones 1 et 2 – 21 et 22

Schémas de câblage

Configurations des tableaux B, C, D, E, F — Pour la Configuration du tableau A, retirer le disjoncteur d'arrivée des schémas de câblage

Q1 : Disjoncteur d'arrivée
M1-M8 : Boîtier modulaire
D1-▲ : Disjoncteurs divisionnaires

2-pôles

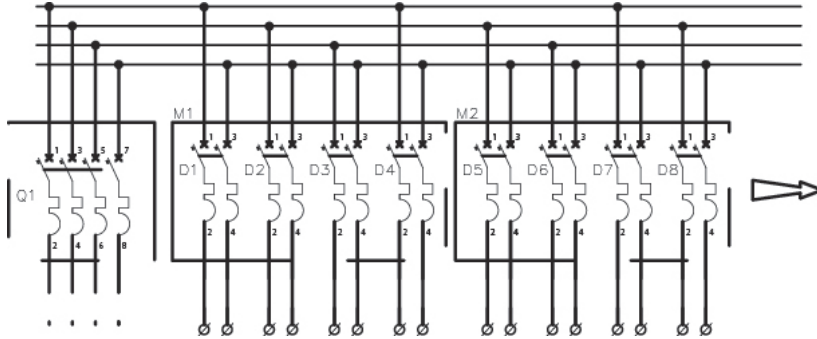

2-pôles + disjoncteur différentiel

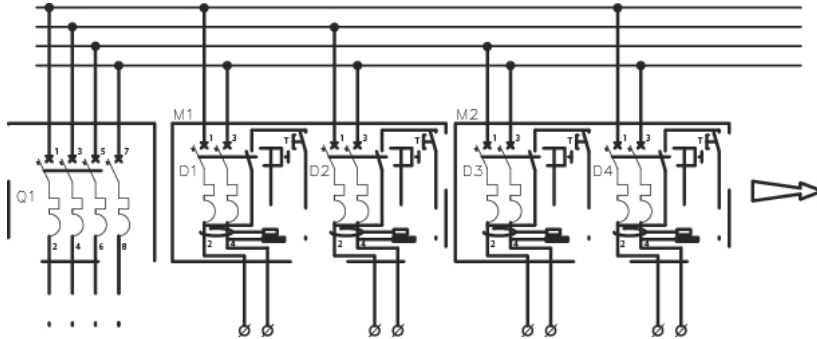

2-pôles + disjoncteur différentiel + Aux. 'F' + Aux. 'O'

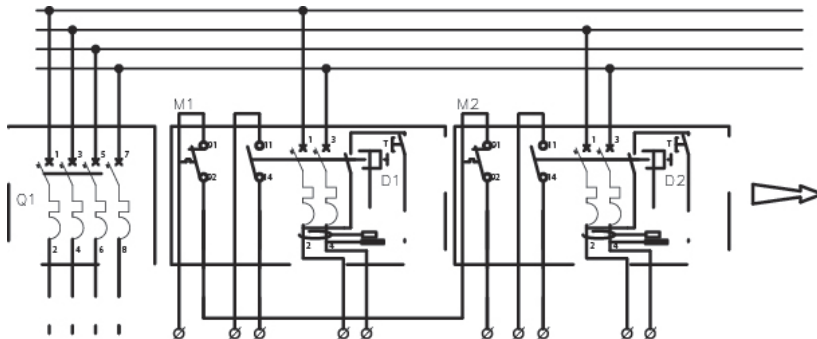

Équipement de distribution

▲ Le nombre de disjoncteurs divisionnaires varie en fonction du nombre de boîtiers modulaires.

Série P Tableaux de distribution CEI PlexPower™

Sécurité augmentée

ATEX/IECEx : Zones 1 et 2 – 21 et 22

Encombrement des tableaux - Version Polyester — Dimensions en millimètres (pouces)

Configuration du tableau A

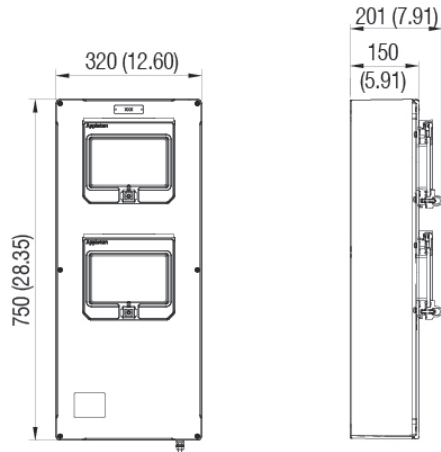

Configuration du tableau B

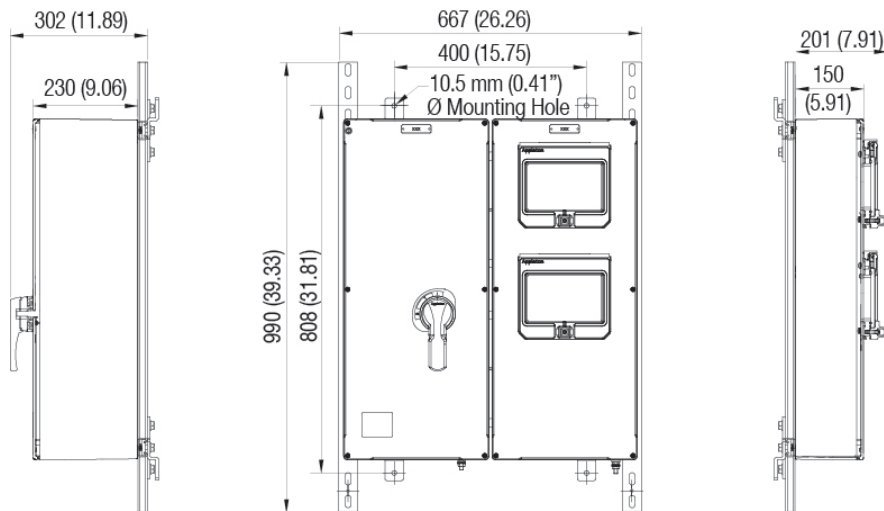

Série P Tableaux de distribution CEI PlexPower™

Sécurité augmentée

ATEX/IECEx : Zones 1 et 2 – 21 et 22

Encombrement des tableaux - Version Polyester — Dimensions en millimètres (pouces)

Configuration du tableau C

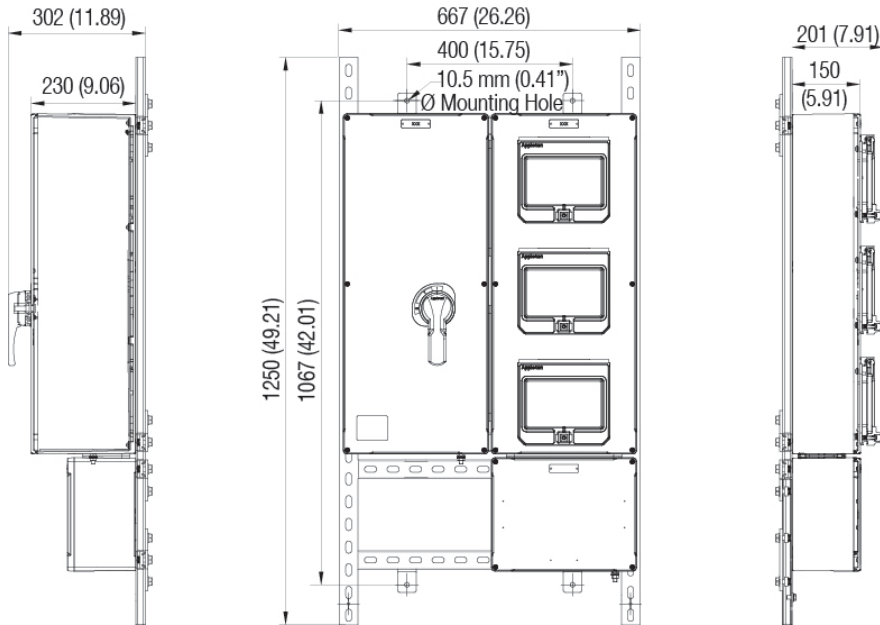

Configuration du tableau D

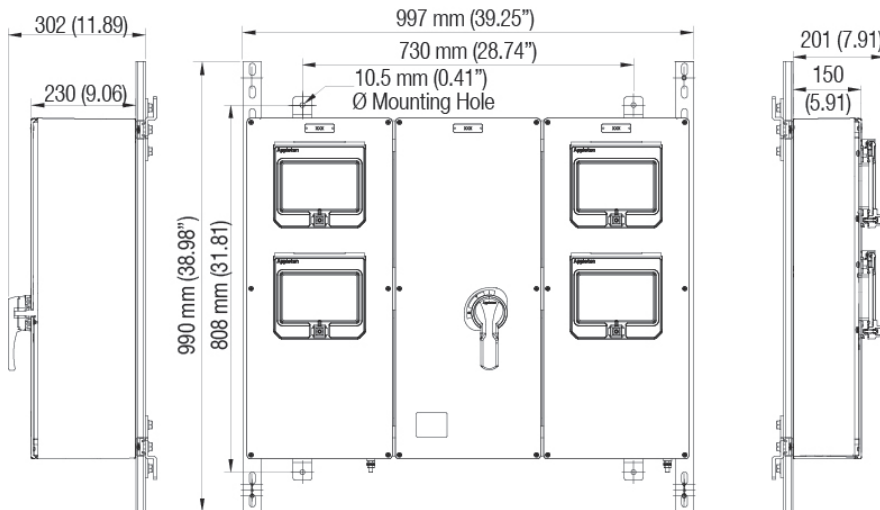

Équipement de distribution

Série P Tableaux de distribution CEI PlexPower™

Sécurité augmentée

ATEX/IECEx : Zones 1 et 2 – 21 et 22

Encombrement des tableaux - Version Polyester — Dimensions en millimètres (pouces)

Configuration du tableau E

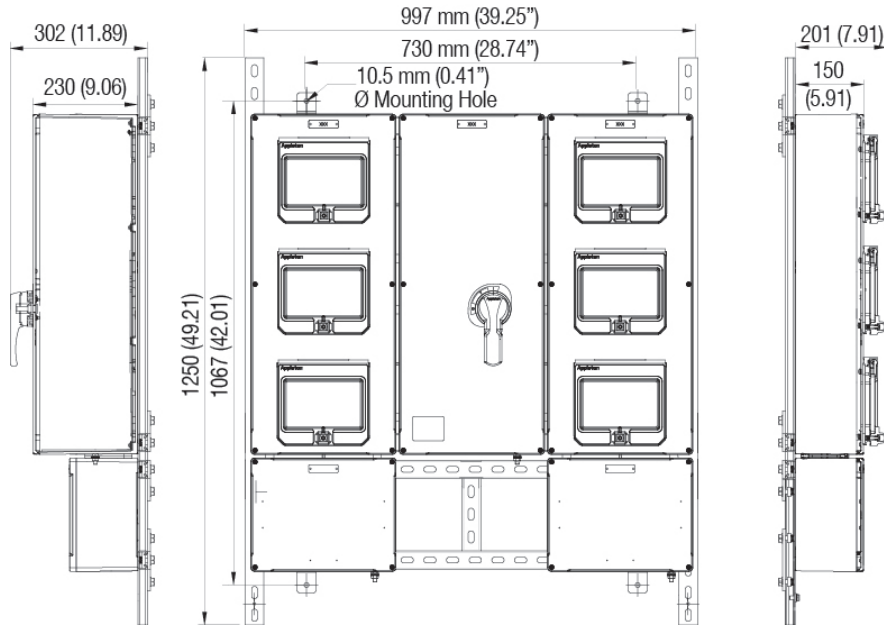

Configuration du tableau F

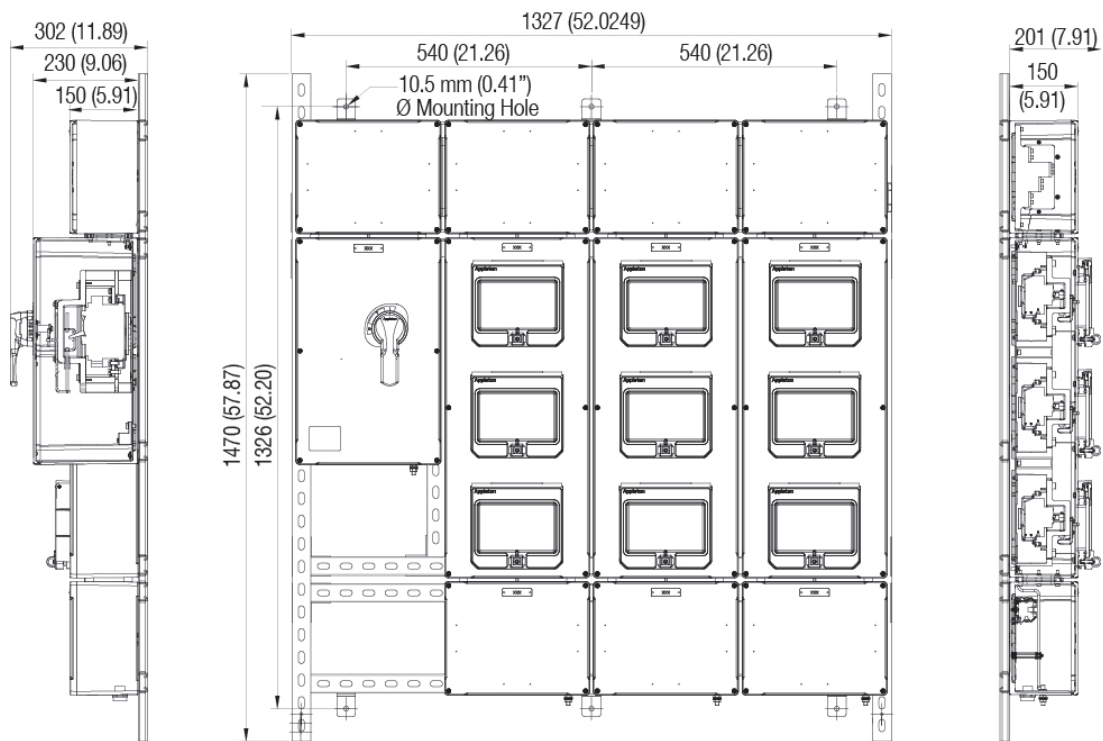

Équipement de distribution

Série P Tableaux de distribution CEI PlexPower™

Sécurité augmentée

ATEX/IECEx : Zones 1 et 2 – 21 et 22

Encombrement des tableaux - Version Acier Inox — Dimensions en millimètres (pouces)

Configuration du tableau A

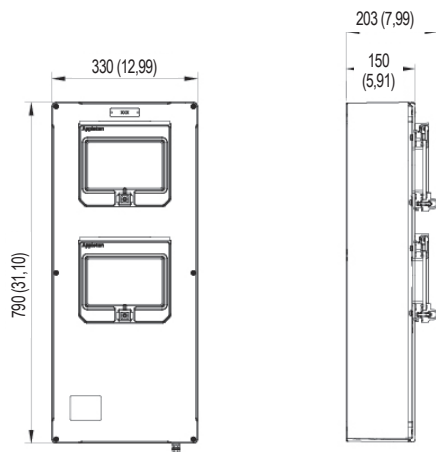

Configuration du tableau B

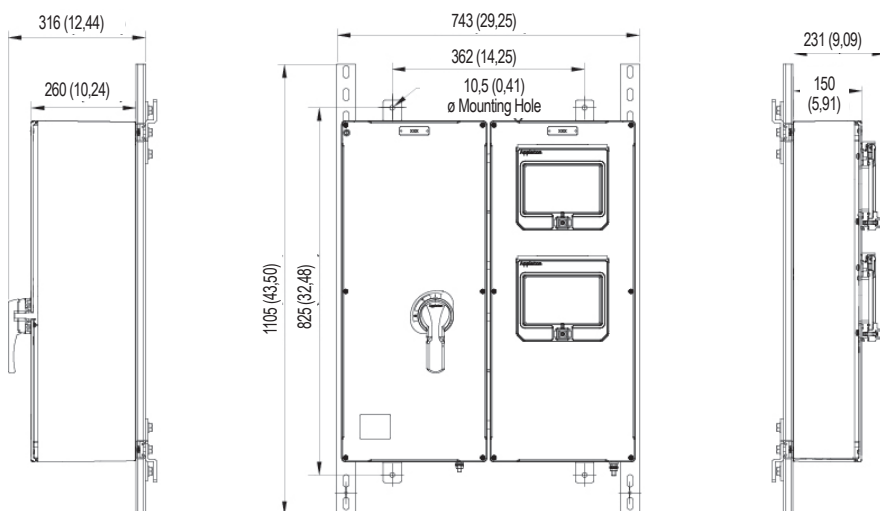

Série P Tableaux de distribution CEI PlexPower™

Sécurité augmentée

ATEX/IECEx : Zones 1 et 2 – 21 et 22

Encombrement des tableaux - Version Acier Inox — Dimensions en millimètres (pouces)

Configuration du tableau C

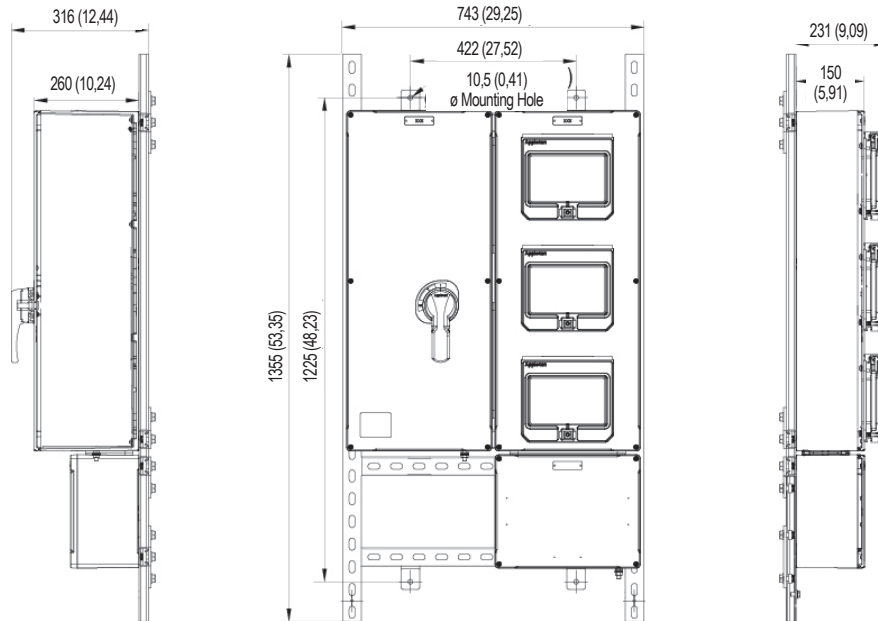

Configuration du tableau D

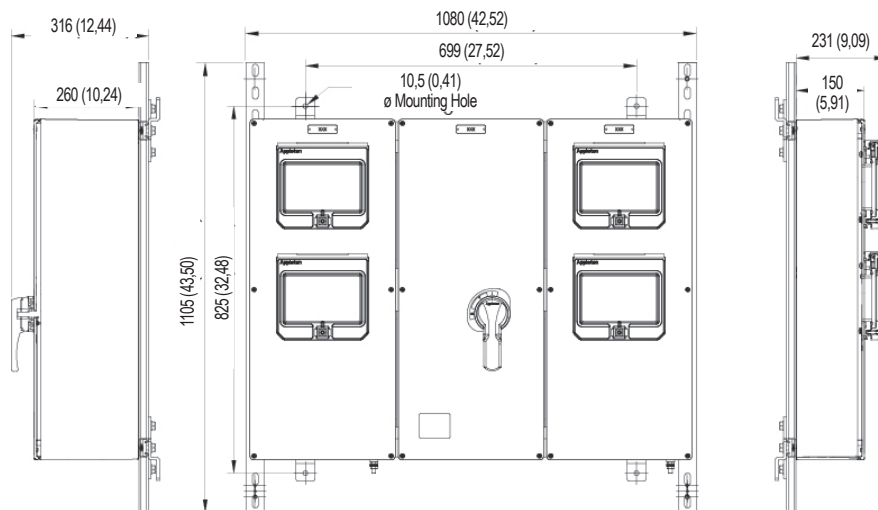

Équipement de distribution

Série P Tableaux de distribution CEI PlexPower™

Sécurité augmentée

ATEX/IECEx : Zones 1 et 2 – 21 et 22

Encombrement des tableaux - Version Acier Inox — Dimensions en millimètres (pouces)

Configuration du tableau E

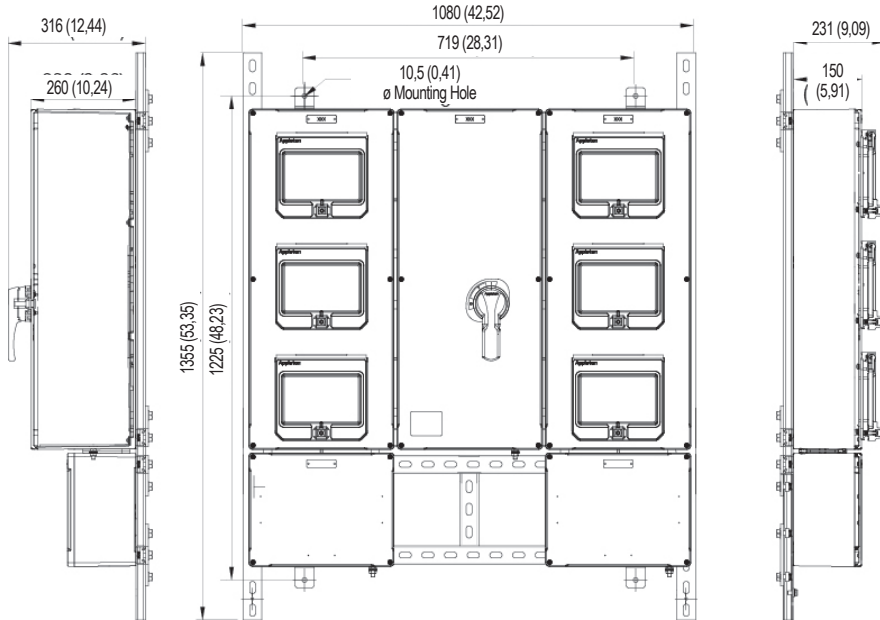

Configuration du tableau F

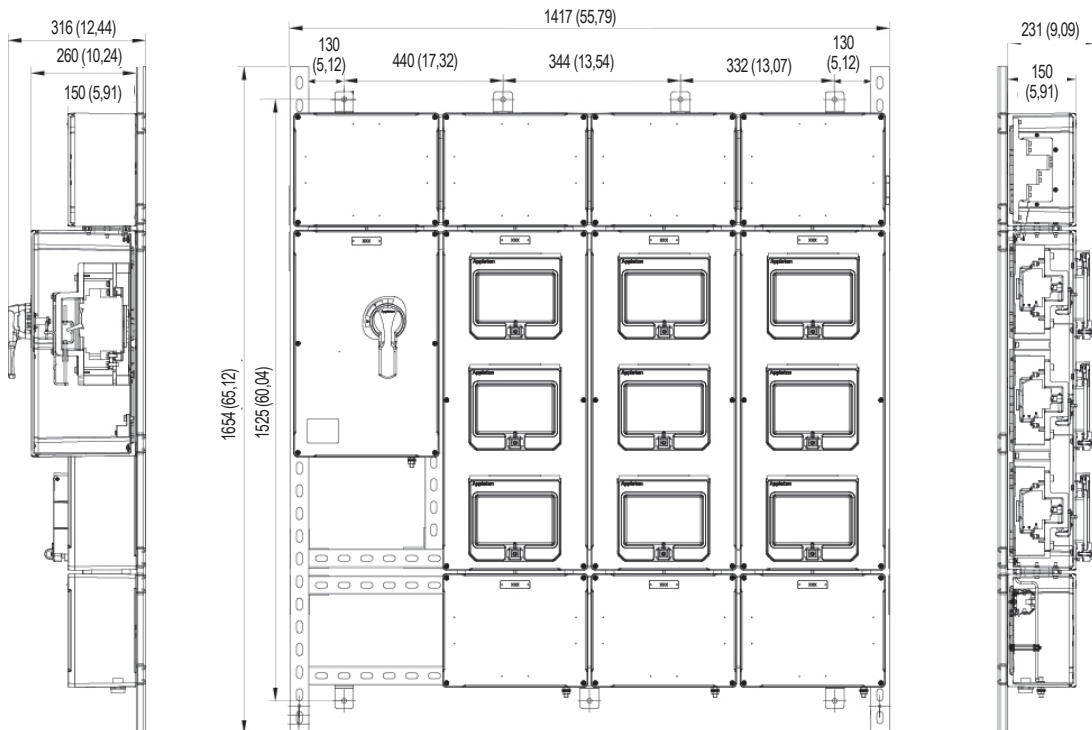

Équipement de distribution

Série AGPPX/ASPPX Tableaux de distribution PlexPower™

Sécurité augmentée

ATEX/IECEx : Zones 1 et 2 – 21 et 22

Applications

- Tableaux assure intérieure et extérieure protection et le contrôle des circuits électriques dans zones dangereuses tel que :
 - Usines pétrochimiques
 - Usines chimiques
 - Raffineries
 - Autres installations de traitement
- Idéal pour un placement dans des environnements humides et corrosifs ou là où des gaz, des vapeurs et des poussières inflammables sont probable présents.
- Convient pour une utilisation sur les circuits d'éclairage, trace de chaleur et circuits de puissance.

Caractéristiques

- Le tableau de distribution PlexPower se caractérise par une conception novatrice utilisant des disjoncteurs standard dans des boîtiers modulaires permettant de minimiser les arrêts et les coûts associés à l'entretien dans les milieux dangereux.
- Flexibilité sans limite grâce aux possibilités de couplage vertical et horizontal.
- Le tableau de distribution PlexPower se caractérise par une conception novatrice utilisant des disjoncteurs standards dans des boîtiers modulaires permettant de minimiser les arrêts et les coûts associés à l'entretien dans les milieux dangereux.
- La légèreté des tableaux et l'accès rapide permettent un entretien rapide sur le terrain.
- Fournis en standard :
 - Entrées en bas avec plaque de mise à la terre en laiton
 - Fournis pré-perçés avec des bouchons plastiques temporaires non Ex
 - Tableaux pré-câblés
 - Couleur des conducteurs : phases, neutre (bleu) et terre (jaune/vert)
 - Disjoncteurs actionnables derrière une fenêtre amovible sous tension
 - Goulottes de câblage interne
 - Plaques signalétiques en phénoplaste (légende à spécifier)
- Plaques d'ajour démontables pour les entrées de câble en option. Voir options ①.
- Configurations possibles de 1 à 72 circuits, avec ou sans interrupteur/disjoncteur d'arrivée.
- Tableaux fournis avec des disjoncteurs Schneider ■ facilement disponibles pour le remplacement.
- Les tableaux PlexPower peuvent être équipés de disjoncteurs ABB ✨ (sauf Différentiel). Pour la fourniture de tableaux de distribution équipés de disjoncteurs ABB, contactez votre représentant commercial local.
- Équipement possible avec des disjoncteurs divisionnaires 1, 2, 3 et 4 pôles. Courant nominal sur disjoncteurs divisionnaires :
 - 1-pôle : 120, 240 V, 63 Amps maximum.
 - 2-, 3- et 4-pôles : 240 et 415 V, 63 Amps maximum.
- Les bornes des disjoncteurs divisionnaires sont repérées :
 - Chiffres impairs en amont.
 - Chiffres pairs en aval.
 - Étiqueté avec les détails intérieurs du disjoncteur.
- Disjoncteur d'arrivée :
 - 40 à 200 A, 2-, 3- ou 4-pôles.
- Les disjoncteurs d'arrivée et disjoncteurs divisionnaires peuvent être cadenassés en position « marche » (On) ou « arrêt » (Off).
- Boîtiers modulaires fournis avec visserie imperdable.
- Barres de terre fournies en standard.

■ Schneider est une marque déposée de Schneider Electric.

✨ ABB Asea Brown Boveri Ltd est enregistré au registre du commerce de Zurich, en Suisse.

① S'applique uniquement à la série ASPPX.



AGPPX Tableaux de distribution

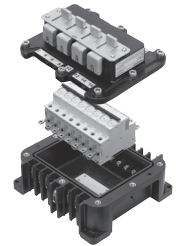

8 M Modulaires — Vue éclatée

- Borne de terre traversante fournie en standard.
- Boîtier modulaire pour disjoncteur divisionnaire 240/415 V, 8 pôles.
- Boîtier pour disjoncteur d'arrivée 600 V, convient pour 200 A disjoncteur d'arrivée.
- Température ambiante :
 - En standard : -20 °C / -40 °C à +55 °C (-29 °F / -40 °F à +131 °F)
 - Autres températures ambiantes disponibles, contactez votre représentant commercial local.

Matériaux standard

- Boîtier : polyester renforcé de verre (GRP) ou acier inox
- Visserie : acier inoxydable
- Jeux de barres : cuivre
- Châssis mural : Type MS peint pour montage mural

Options

- Châssis pour montage au sol, avec ou sans auvent, contactez votre représentant commercial local pour plus d'informations.

Certifications et conformités ATEX/IECEx

- Type certifié : AGPPX / ASPPX
 - Gaz : Zones 1 et 2
 - Conforme ATEX 2014/34/UE : Ⓢ IIG
 - Niveau de Protection : EPL Gb
 - Type de Protection : Ex db eb IIB+H2 / IIC
 - Classe de Température : T5 pour Ta ≤ +40 °C (+104 °F) et T4 pour Ta ≤ +55 °C (+131 °F)
 - Poussières : Zones 21 et 22
 - Conforme ATEX 2014/34/UE : Ⓢ IIG
 - Niveau de Protection : EPL Db
 - Type de Protection : Ex tb IIC
 - Classe de Température : +95 °C (+194 °F) pour Ta ≤ +40 °C (+104 °F) et +130 °C (+266 °F) pour Ta ≤ +55 °C (+131 °F)
- Ambient Temperatures : -35 °C (-31 °F) à +55 °C (+131 °F)
- Certificat ATEX : ExVeritas 20 ATEX 0657 X
- Certificat IECEx : IECEx EXV 19.0054X
- Indice de Protection suivant EN/IEC 60529 : IP66
- Normes Ex : EN/IEC 60079-0; 60079-1; 60079-7; 60079-31
- Autres normes : EN/IEC 60529 (IP); 62262 (IK)

Série AGPPX/ASPPX Tableaux de distribution PlexPower™

Sécurité augmentée

ATEX/IECEx : Zones 1 et 2 – 21 et 22

Référence Catalogueing Guide — Tableaux de distribution PlexPower™ en acier inox série ASPPX

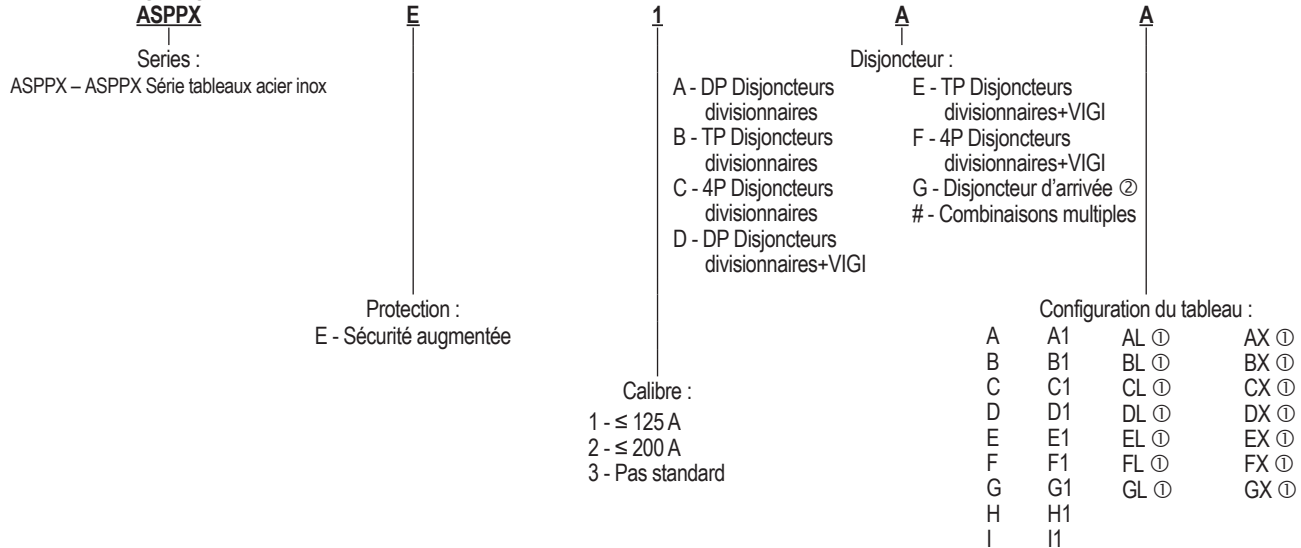

Référence Catalogueing Guide — Tableaux de distribution PlexPower™ en polyester renforcé de verre série AGPPX

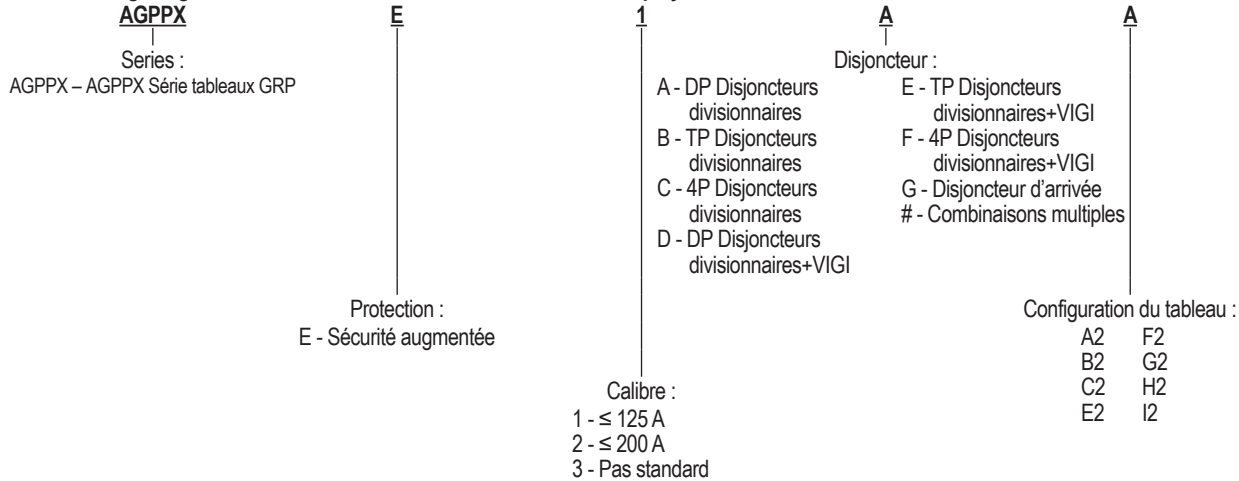

Guide de sélection

		Each 8M Module Can Contain	
Sélectionnez la matière :	AGPPX / ASPPX	8 x SP Disjoncteurs divisionnaires 4 x SP Disjoncteurs divisionnaires + Contacts auxiliaires (1)	2 x 4P Disjoncteurs divisionnaires 1 x 4P Disjoncteurs divisionnaires + Contacts auxiliaires (1)
Protection par défaut :	E	4 x DP Disjoncteurs divisionnaires	2 x DP Disjoncteurs divisionnaires + Disjoncteurs divisionnaires
Sélectionnez la puissance nominale entrante :	1/2/3	2 x DP Disjoncteurs divisionnaires + Contacts auxiliaires (1)	2 x DP Disjoncteurs divisionnaires + Disjoncteurs divisionnaires + Contacts auxiliaires (1)
Sélectionnez le type de disjoncteur si même type :	A/B/C/D/E/F/G / # pour plusieurs options	2 x TP Disjoncteurs divisionnaires	1 x TP Disjoncteurs divisionnaires + Disjoncteurs divisionnaires
Sélectionnez la configuration du tableau :	A...I / A1...I1 / AL...GL ① / AX...GX ①	2 x TP Disjoncteurs divisionnaires + Contacts auxiliaires (1) 1 x 4P Disjoncteurs divisionnaires + Disjoncteurs divisionnaires + Contacts auxiliaires (1)	1 x TP Disjoncteurs divisionnaires + Disjoncteurs divisionnaires + Contacts auxiliaires (1) 1 x 4P Disjoncteurs divisionnaires + Disjoncteurs divisionnaires

① Pour des configurations de panneaux plus grandes AL à GL et AX à GX, contactez votre représentant commercial local.

② Pour les options de courant entrant élevé et de panneau avec MCCB uniquement, contactez votre représentant commercial local.

Série AGPPX/ASPPX Tableaux de distribution PlexPower™

Sécurité augmentée

ATEX/IECEx : Zones 1 et 2 – 21 et 22

Spécifications MCCB et MCB — Disjoncteurs

Pouvoir de coupure ①

Disjoncteurs	NSX 100		NSX 160		NSX 250	
Niveaux de pouvoir de coupure	B F N H S L	R HB1 HB2	B F N H S L	B F N H S L	R HB1 HB2	R HB1 HB2
Courant nominal (A) In	100	100	160	200	200	200
Nombre de pôles	2, 3, 4	2, 3, 4	2, 3, 4	2, 3, 4	2, 3, 4	2, 3, 4

iC60N Disjoncteurs — Courbe B,C,D ①

Pôles (2P,3P,4P)	Utilisation de la tension			
	220 à 240 V	380 à 415 V	440 V	
Pôles (1P,1P+N)	100 à 130 V	220 à 240 V	—	
Intensité nominale	0,5 à 4 A	50 kA	50 kA	25 kA
	6 à 63 A	36 kA	20 kA	10 kA

iC60H Disjoncteurs — Courbe C,B,D ①

Pôles (2P,3P,4P)	Utilisation de la tension			
	220 à 240 V	380 à 415 V	440 V	
Pôles (1P,1P+N)	100 à 130 V	220 à 240 V	—	
Intensité nominale	0,5 à 4 A	100 kA	100 kA	70 kA
	6 à 25 A	50 kA	25 kA	20 kA
Intensité nominale	32/40 A	36 kA	20 kA	15 kA
	50/63 A	30 kA	15 kA	10 kA

iC60H Disjoncteurs — Courbe B,C,D ①

Pôles (2P,3P,4P)	Utilisation de la tension			
	220 à 240 V	380 à 415 V	440 V	
Pôles (1P,1P+N)	100 à 130 V	220 à 240 V	—	
Intensité nominale	0,5 à 4 A	70 kA	70 kA	50 kA
	6 à 63 A	30 kA	15 kA	10 kA

Disjoncteurs différentiels supplémentaires Vigi iC60 (RCD or sans différentiel) — possibles ①

Tension nominale (Ue) : 230 - 240 V, 400 - 415 V

Fréquence du courant : 50/60 Hz

Pôles	Ampères	Utilisation de la tension			
		10 mA	30 mA	300 mA	100 mA
2-pôles	0,5 à 25 A	X	X	X	X
	32 à 40 A	—	X	X	—
	50 à 63 A	—	X	X	X
3-pôles	0,5 à 25 A	—	X	X	—
	32 à 40 A	—	X	X	—
	50 à 63 A	—	X	X	—
4-pôles	0,5 à 25 A	—	X	X	X
	32 à 40 A	—	X	X	—
	50 à 63 A	—	X	X	X

① Pour obtenir les informations les plus récentes, visitez notre site Web à l'adresse www.appleton.emerson.com. Contactez votre représentant commercial local pour d'autres marques de disjoncteurs.

Série AGPPX/ASPPX Tableaux de distribution PlexPower™

Sécurité augmentée

ATEX/IECEx : Zones 1 et 2 – 21 et 22

Spécifications MPCB — Démarreurs

Disjoncteur de protection moteur GV2 RT ①

Tension	Puissances nominales standards des moteurs triphasés (AC3)		Utilisation de la tension		Référence
	400/415 V kW	440 V kW	Plage de réglage thermique A	Réglage du déclenchement magnétique A	
Puissance du moteur	0,09	0,09 0,12	0,25...0,40	8	GV2 RT 03
	0,12 0,18	0,18	0,40...0,63	13	GV2 RT 04
	0,25 0,37	0,25 0,37	0,63...1	22	GV2 RT 05
	0,37 0,55	0,37 0,55	1...1,6	33	GV2 RT 06
	0,75	0,75 1,1	1,6...2,5	51	GV2 RT 07
	1,1 1,5	1,5	2,5...4	78	GV2 RT 08
	2,2	2,2 3	4...6,3	138	GV2 RT 10
	3 4	4	6...10	200	GV2 RT 14
	5,5	5,5 7,5	9...14	280	GV2 RT 16
	7,5	7,5 9	13...18	400	GV2 RT 20
	9 11	11	17...23	400	GV2 RT 21

① Pour obtenir les informations les plus récentes, visitez notre site Web à l'adresse www.appleton.emerson.com. Contactez votre représentant commercial local pour d'autres marques de disjoncteurs.

Série AGPPX/ASPPX Tableaux de distribution PlexPower™

Sécurité augmentée

ATEX/IECEx : Zones 1 et 2 – 21 et 22

Encombrement des tableaux - Version Polyester Renforcé de Verre (GRP) — Dimensions en millimètres (pouces)

Configuration du tableau A2

Vue de face

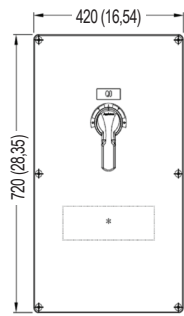

Vue de côté

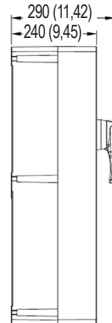

Configuration du tableau B2

Vue de face

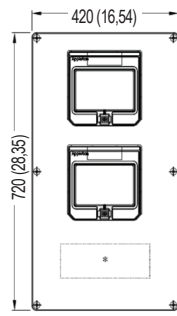

Vue de côté

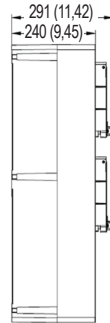

Configuration du tableau C2

Vue de face

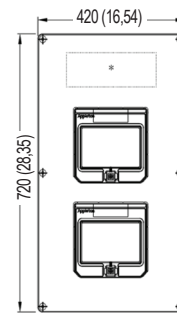

Vue de côté

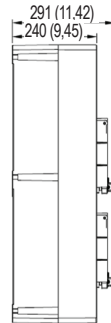

Configuration du tableau E2

Vue de face

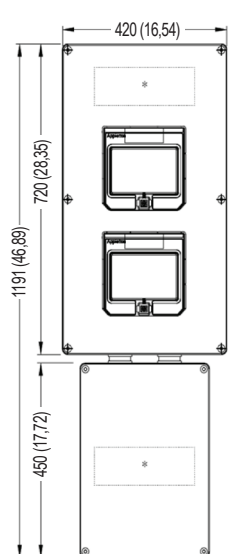

Vue de côté

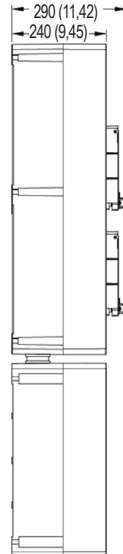

Configuration du tableau F2

Vue de face

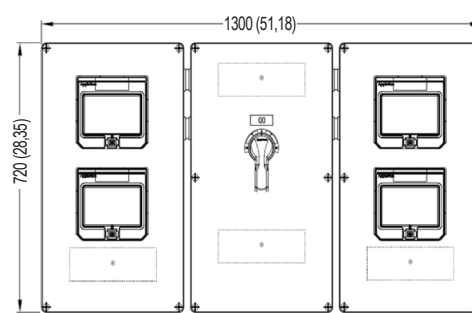

Vue de côté

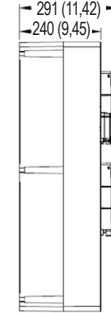

* Indique la position des jeux de barres et des bornes.

Série AGPPX/ASPPX Tableaux de distribution PlexPower™

Sécurité augmentée

ATEX/IECEx : Zones 1 et 2 – 21 et 22

Encombrement des tableaux - Version Polyester Renforcé de Verre (GRP) — Dimensions en millimètres (pouces)

Configuration du tableau G2

Vue de face

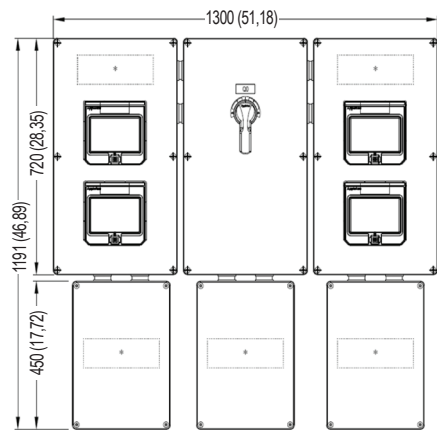

Vue de côté

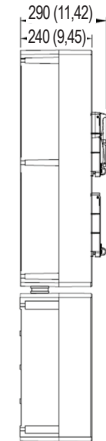

Configuration du tableau H2

Vue de face

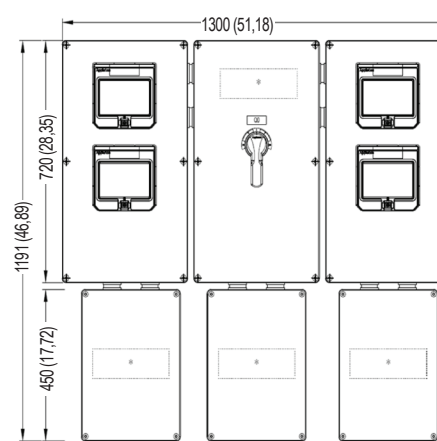

Vue de côté

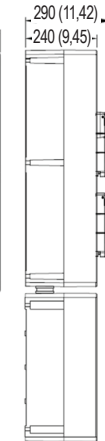

Configuration du tableau I2

Vue de face

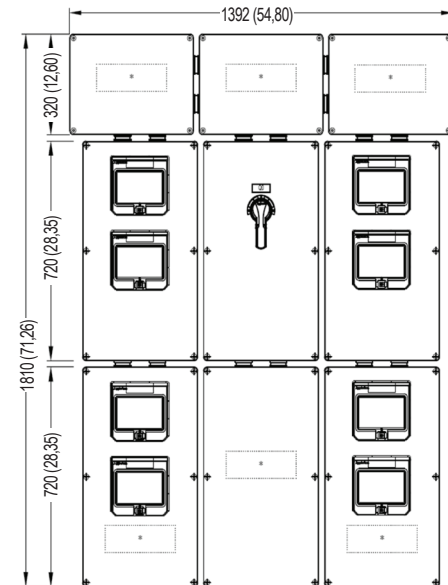

Vue de côté

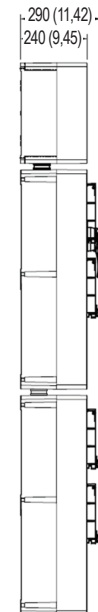

Équipement de distribution

* Indique la position des jeux de barres et des bornes.

Série AGPPX/ASPPX Tableaux de distribution PlexPower™

Sécurité augmentée

ATEX/IECEx : Zones 1 et 2 – 21 et 22

Encombrement des tableaux - Version Acier Inox — Dimensions en millimètres (pouces)

Configuration du tableau A

Vue de face

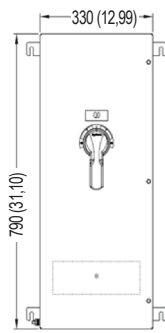

Vue de côté



Configuration du tableau B

Vue de face

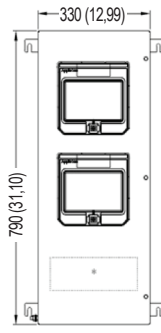

Vue de côté

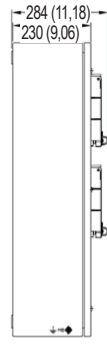

Configuration du tableau C

Vue de face

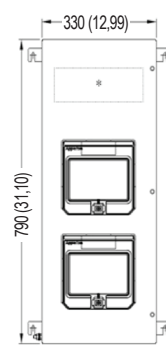

Vue de côté



Configuration du tableau D

Vue de face

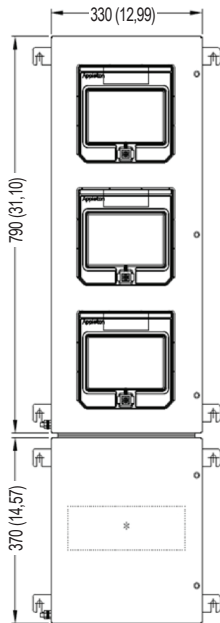

Vue de côté

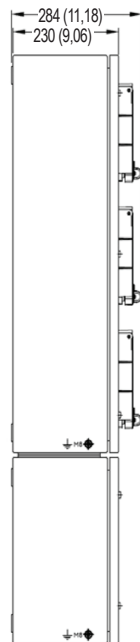

Configuration du tableau E

Vue de face

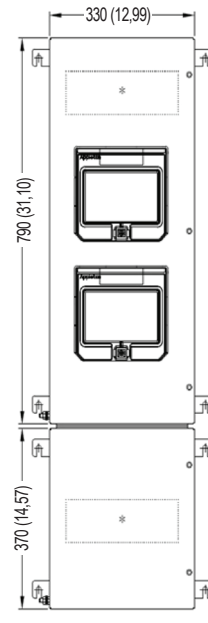

Vue de côté

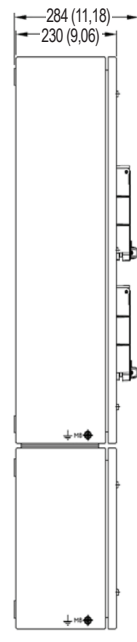

* Indique la position des jeux de barres et des bornes.

Série AGPPX/ASPPX Tableaux de distribution PlexPower™

Sécurité augmentée

ATEX/IECEx : Zones 1 et 2 – 21 et 22

Encombrement des tableaux - Version Acier Inox — Dimensions en millimètres (pouces)

Configuration du tableau F

Vue de face

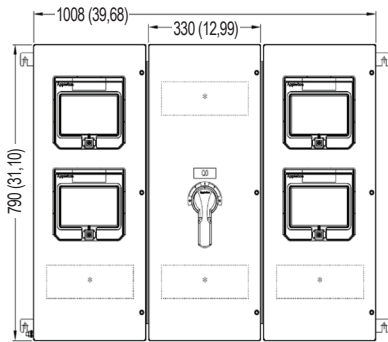

Vue de côté



Configuration du tableau F

Vue de face

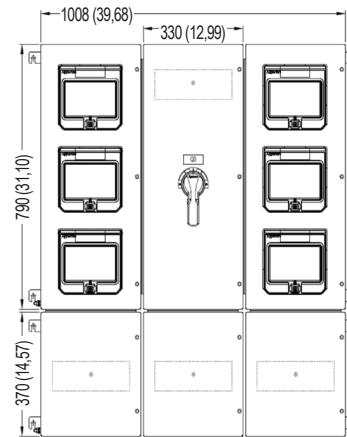

Vue de côté

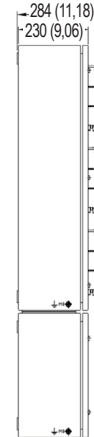

Configuration du tableau H

Vue de face

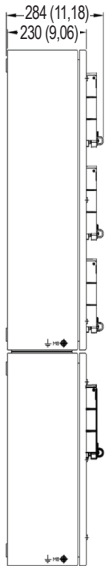
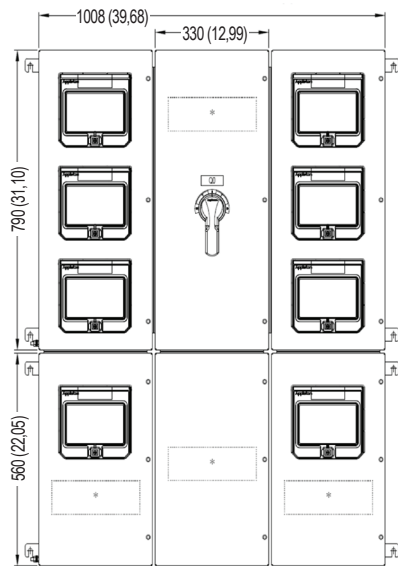

Configuration du tableau I

Vue de face

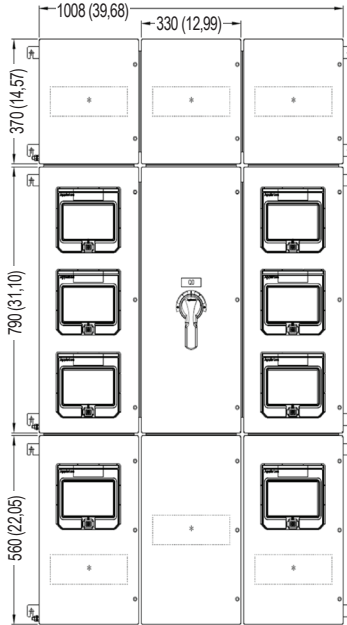

Équipement de distribution

* Indique la position des jeux de barres et des bornes.

Série AGPPX/ASPPX Tableaux de distribution PlexPower™

Sécurité augmentée

ATEX/IECEx : Zones 1 et 2 – 21 et 22

Encombrement des tableaux - Version Acier Inox — Dimensions en millimètres (pouces)

Configuration du tableau A1

Vue de face

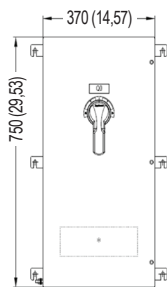

Vue de côté

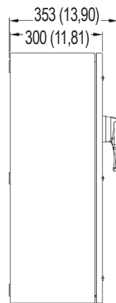

Configuration du tableau B1

Vue de face

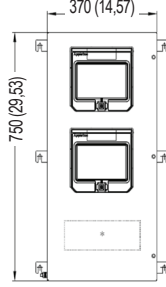

Vue de côté

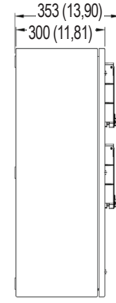

Configuration du tableau C1

Vue de face

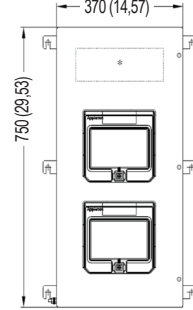

Vue de côté

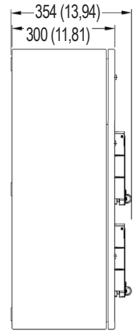

Configuration du tableau E1

Vue de face

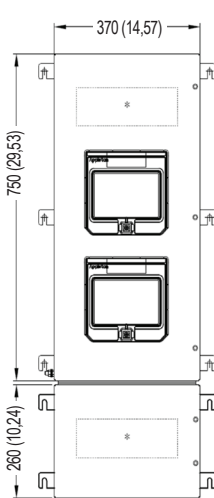

Vue de côté

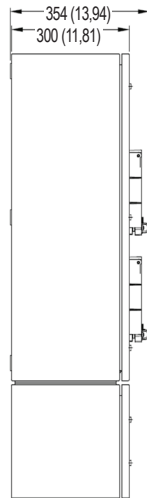

Configuration du tableau F1

Vue de face

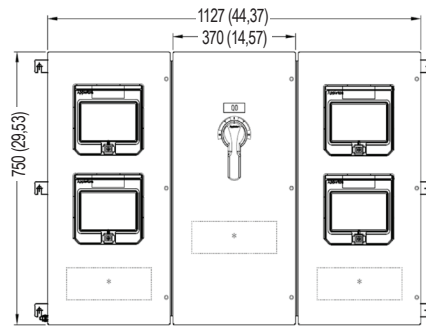

Vue de côté

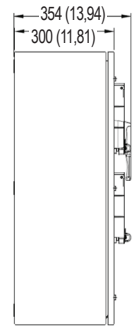

* Indique la position des jeux de barres et des bornes.

Série AGPPX/ASPPX Tableaux de distribution PlexPower™

Sécurité augmentée

ATEX/IECEx : Zones 1 et 2 – 21 et 22

Encombrement des tableaux - Version Acier Inox — Dimensions en millimètres (pouces)

Configuration du tableau G1

Vue de face

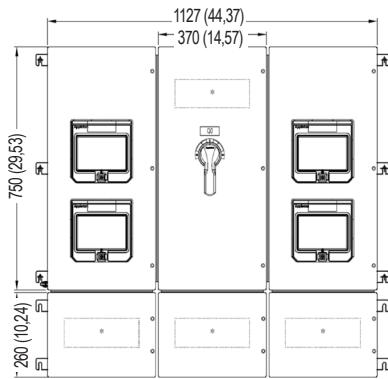

Vue de côté

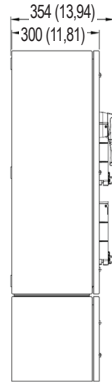

Configuration du tableau H1

Vue de face

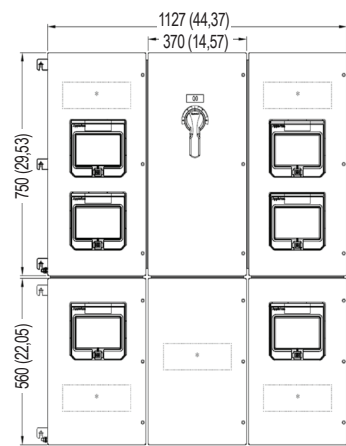

Vue de côté



Configuration du tableau I1

Vue de face

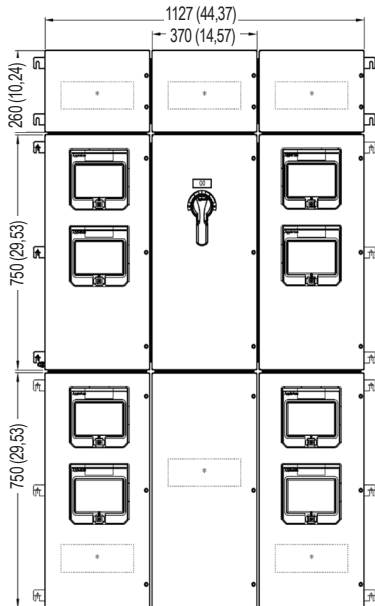

Vue de côté

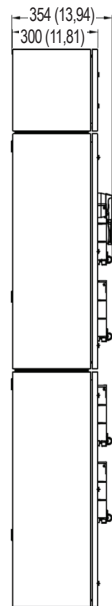

Équipement de distribution

* Indique la position des jeux de barres et des bornes.

Tableaux de distribution à fibre CEI PlexPower™

Scellé en usine. Panneau de distribution avec brassage de fibre optique

ATEX/IECEX : Zones 1 et 2 – 21 et 22

Applications

- Tableaux assure intérieure et extérieure protection et le contrôle des circuits électriques dans zones dangereuses tel que :
 - Usines pétrochimiques
 - Usines chimiques
 - Raffineries
 - Stations d'épuration
 - Usines de pâte à papier et de papier
 - Autres installations de traitement
- Idéal pour un placement dans des environnements humides et corrosifs ou là où des gaz, des vapeurs et des poussières inflammables sont probable présent.
- Convient pour une utilisation dans les applications où un câblage d'alimentation et de communication est requis.

Caractéristiques

- Le tableau de distribution PlexPower se caractérise par une conception novatrice utilisant des disjoncteurs standard dans des boîtiers modulaires permettant de minimiser les arrêts et les coûts associés à l'entretien dans les milieux dangereux.
- Le tableau de distribution PlexPower se caractérise par une conception novatrice utilisant des disjoncteurs standards dans des boîtiers modulaires permettant de minimiser les arrêts et les coûts associés à l'entretien dans les milieux dangereux.
- Les tableaux PlexPower peuvent être équipés de disjoncteurs Schneider[■], facilement disponibles pour le remplacement
- La légèreté des tableaux et l'accès rapide permettent un entretien rapide sur le terrain.
- Les modèles standard offrent des configurations de panneaux à 8, 16 et 24 circuits.
- Fournis en standard :
 - Entrées en bas avec plaque de mise à la terre en laiton
 - Fournis pré-perçés avec des bouchons plastiques temporaires non Ex
 - Tableaux pré-câblés
 - Couleur des conducteurs : phases, neutre (bleu) et terre (jaune/vert)
 - Disjoncteurs actionnables derrière une fenêtre amovible sous tension
 - Goulottes de câblage interne
 - Plaques signalétiques en phénoplaste (légende à spécifier)
- Plaques d'ajour démontables pour les entrées de câble en option. Voir options.
- Boîtiers modulaires fournis avec visserie imperdable.
- Équipement possible avec des disjoncteurs divisionnaires 1-pôle.
 - 1-pôle : 120, 240 V, 20 A maximum.
- Utilise le module Belden* MIPP™ et le module Telegartner STX.
- Panneau conçu pour -40 °C à +50 °C (-40 °F à +122 °F) avec le module Telegartner STX et -20 °C à +50 °C (-4 °F à +122 °F) avec le Module Belden MIPP™.

Matériaux standard

- Boîtier : polyester renforcé de fibres de verre (FRP) ou acier inox
- Visserie : acier inoxydable
- Châssis mural : galvanisé à chaud

Certifications et conformités ATEX/IECEX

- Type certifié : PFPP
 - Gaz : Zones 1 et 2
 - Conforme ATEX 2014/34/UE : Ⓜ II 2G

■ Schneider est une marque déposée de Schneider Electric SA.

◀ Cutler-Hammer sont des marques déposées d'Eatonfor.

* Belden est une marque déposée de Belden Inc.



Tableaux de distribution à fibre



Tableau de jeux de barres avec disjoncteur principal — Vue intérieure

- Niveau de Protection : EPL Gb
- Type de protection : Ex db eb op pr IIB+H2/IIC
- Classe de température : T6 à T4 pour Ta = +50 °C (+122 °F)
- Poussières : Zones 21 et 22:
 - Conformité ATEX : Ⓜ II 2D
 - Niveau de Protection : EPL Db
 - Type de protection : Ex op pr tb IIIC
 - Température de surface : +57 °C à +62 °C pour Ta = +50 °C (+135 °F à +144 °F pour Ta = +122 °F)
- Température ambiante : modèle standard -25°C à +50°C
- Certificat ATEX : EPS 19 ATEX 1 114
- EC Declaration of Conformity : 50304
- Certificat IECEX : IECEX EPS 19.0054X
- Indice de protection selon EN/IEC 60529 : IP66
- Résistance mécanique : IK10

Produits connexes

- Utilisation recommandée avec le connecteur de câble Appleton TC.
- Série P Tableaux de distribution CEI PlexPower™

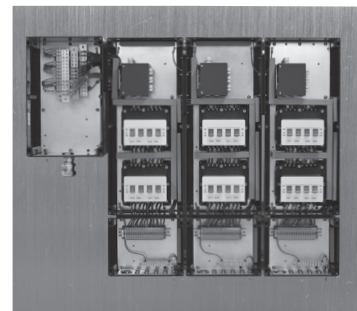
Présentation illustrée



Fenêtre résistante aux intempéries



Tableau de brassage de fibre optique

Tableaux de distribution à fibre CEI PlexPower™

Scellé en usine. Panneau de distribution avec brassage de fibre optique

ATEX/IECEx : Zones 1 et 2 – 21 et 22

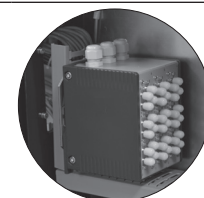
Référence Catalogueing Guide

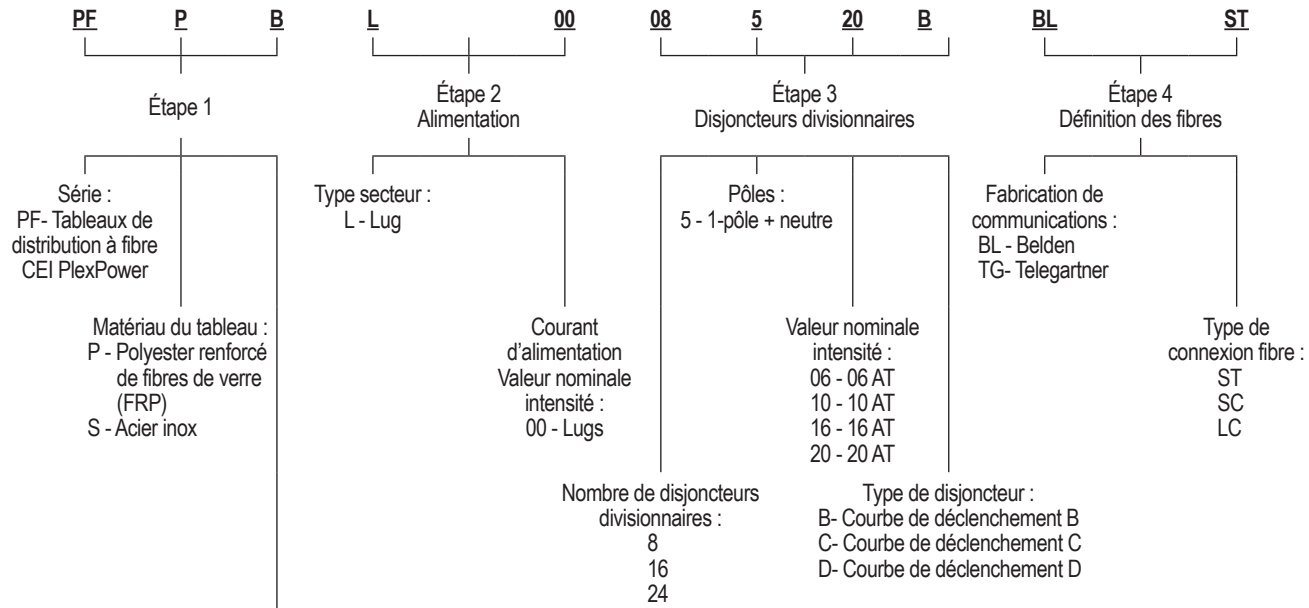

Configuration du tableau : Sélectionnez le boîtier B, E, F en fonction du nombre de circuits

	B	E	F
Max. départss	8	16	24

Polyester renforcé de fibres de verre (FRP)

Catalogue de référence standard abrégé	Numéro du modèle
PFP08520CBLST	Huit (8) (1P+N) Disjoncteurs 20 A avec module de brassage Belden
PFP16520CBLST	Seize (16) (1P+N) Disjoncteurs 20 A avec module de brassage Belden
PFP24520CBLST	Vingt-quatre (24) (1P+N) Disjoncteurs 20 A avec module de brassage Belden

Acier inox

Catalogue de référence standard abrégé	Numéro du modèle
PFS08520CBLST	Huit (8) (1P+N) Disjoncteurs 20 A avec module de brassage Belden
PFS16520CBLST	Seize (16) (1P+N) Disjoncteurs 20 A avec module de brassage Belden
PFS24520CBLST	Vingt-quatre (24) (1P+N) Disjoncteurs 20 A avec module de brassage Belden

Tableaux de distribution à fibre CEI PlexPower™

Scellé en usine. Panneau de distribution avec brassage de fibre optique

ATEX/IECEx : Zones 1 et 2 – 21 et 22

Dimensions en millimètres (pouces)

8 Départs

Vue de face

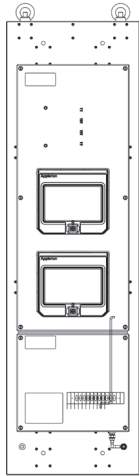

Vue intérieure

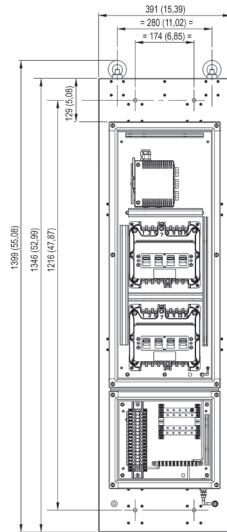

Vue de côté



16 Départs

Vue de face

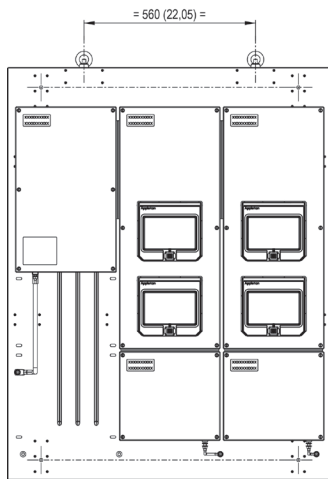

Vue intérieure

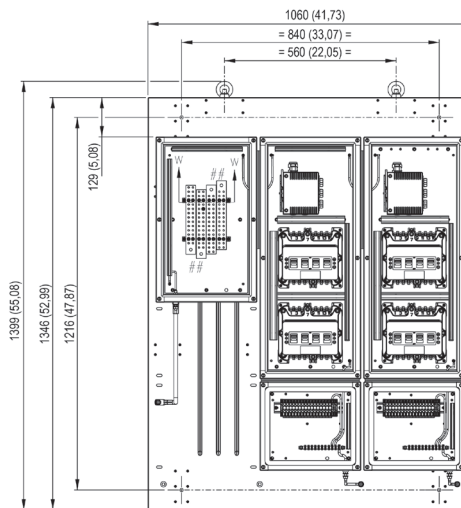

Vue de côté

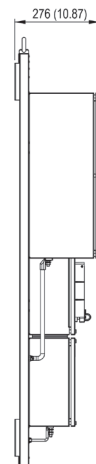

Équipement de distribution

Tableaux de distribution à fibre CEI PlexPower™

Scellé en usine. Panneau de distribution avec brassage de fibre optique

ATEX/IECEx : Zones 1 et 2 – 21 et 22

Dimensions en millimètres (pouces)

24 Départs

Vue de face

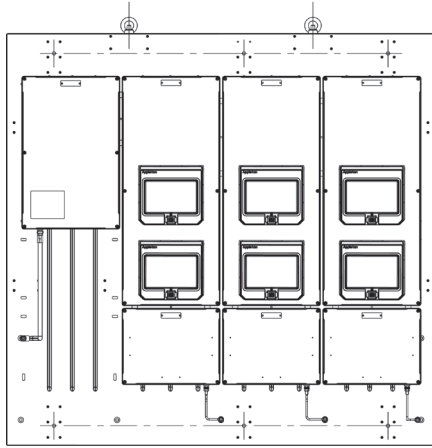

Vue intérieure

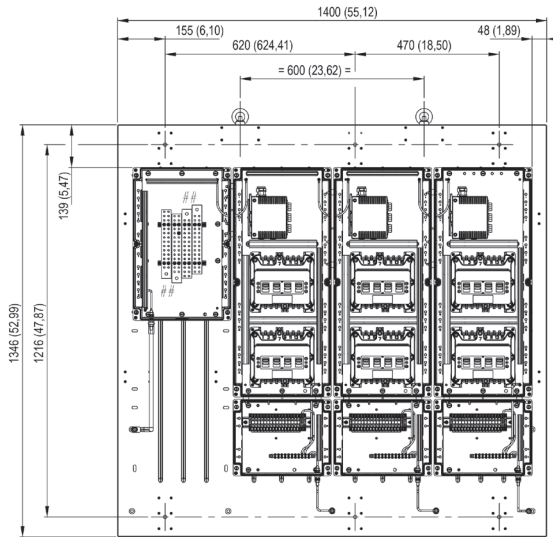

Vue de côté

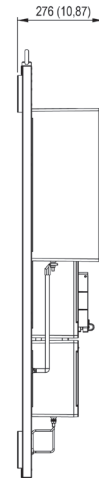

Taille du tableau — Dimensions en millimètres (pouces)

	B 8 Départs	E 16 Départs	F 24 Départs
Polyester renforcé de fibres de verre			
Longueur	1399 (55,1)	1399 (55,1)	1399 (55,1)
Largeur	391(15,4)	1060 (41,8)	1400 (55,1)
Profondeur	247 (9,8)	276 (10,9)	276 (10,9)
Acier inox			
Longueur	1399 (55,1)	1399 (55,1)	1399 (55,1)
Largeur	391(15,4)	1060 (41,8)	1400 (55,1)
Profondeur	247 (9,8)	276 (10,9)	276 (10,9)

Équipement de distribution

Série DPD Tableaux de distribution

Antidéflagrant

ATEX/IECEx : Zones 1 et 2 – 21 et 22

Applications

- Protection et contrôle du matériel électrique dans les zones à risques où sont présents des vapeurs inflammables, des gaz ou des poussières combustibles.
- Pour une utilisation dans :
 - Usines chimiques
 - Usines pétrochimiques
 - Raffineries
 - Autre processus industriel en zone 1 et 2 et zone 21 et 22
- Tableaux d'éclairage disponibles avec 6, 12, 18 et 24 départs.
- Tableaux de traçage disponibles avec 6, 12, 18 et 20 départs.

Caractéristiques

- Interrupteur-sectionneur ou disjoncteur de tête 3 ou 4 pôles :
- Disjoncteur divisionnaire 1, 2, 3, 4 et 1+N pôles :
 - Disjoncteur divisionnaire disponible avec les courbes de déclenchement B, C ou D.
 - Disjoncteur différentiel divisionnaire disponible avec les courbes de déclenchements B, C ou D à l'exception pour le 1+N pôles.
- Les interrupteurs et les disjoncteurs peuvent être cadenassés en position OFF.
- Jeu de barre de distribution.
- Pré-cablé sur bornes.
- Borne de terre traversante M8.
- Couvercle monté sur charnière.
- 4 pattes de fixation.
- Entrée de câble et bouchons à commander séparément.

Matériaux standard

- Corps : alliage d'aluminium marin de couleur grise
- Visserie : acier inox
- Jeu de barre : cuivre

Options

- Autres classes et courbe de déclenchements.
- Autre tension.
- Entrées de câble indirectes disponibles par boîte de raccordement Ex e.
- Couplage de coffret.

Certifications et conformités ATEX/IECEx

- Type certifié : CF
 - Gaz : Zones 1 et 2
 - Conforme ATEX 2014/34/UE : Ex II 2 G
 - Type de protection : Ex d IIB
 - Classe de température : T6 to T4
 - Poussières : Zones 21 et 22
 - Conforme ATEX 2014/34/UE : Ex II 2 D
 - Type de protection : Ex tD A21
 - Température de surface : T80 °C à T130 °C (T176 °F à T266 °F)
- Température ambiante : CF70B : -20 °C à +55 °C (-4 °F à +131 °F), CF50B : -40 °C à +55 °C (-40 °F to +131 °F), CF60B : -50 °C à +55 °C (-58 °F à +131 °F)
- Certificat ATEX : LCIE 02 ATEX 6057X
- Certificat IECEx : IECEx LCI 08.023X
- Indice de protection suivant EN/IEC 60529 : IP66



Série DPD Tableaux de distribution

Antidéflagrant

ATEX/IECEx : Zones 1 et 2 – 21 et 22

Référence Catalogueing Guide

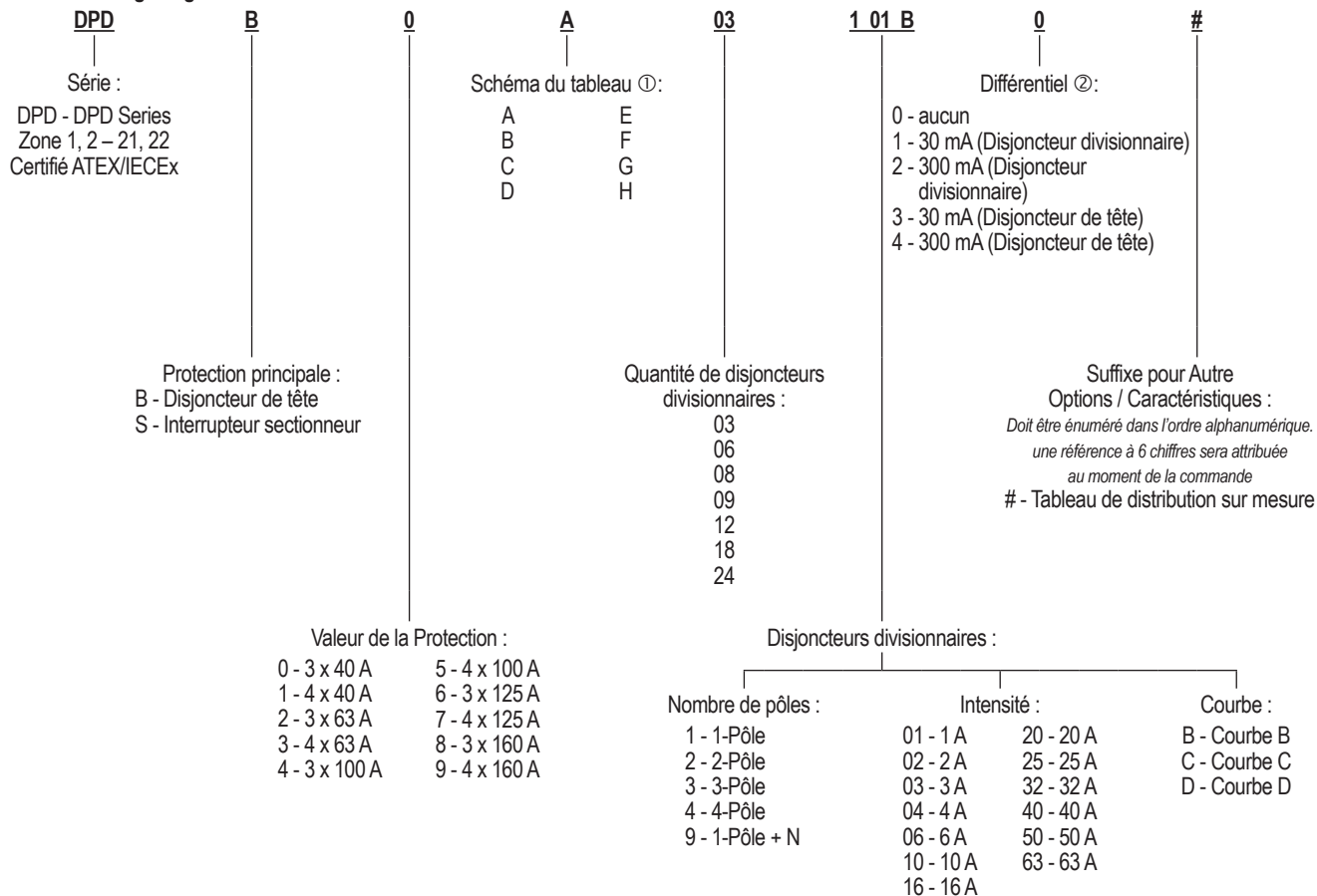

① Voir pages avec dimensions.

② Version 1+N pôle sans différentiel.

Série DPD Tableaux de distribution

Antidéflagrant

ATEX/IECEx : Zones 1 et 2 – 21 et 22

Tableau de distribution avec disjoncteurs divisionnaires (pour circuits d'éclairage, etc...)

Interrupteur principal 4 pôles et disjoncteurs divisionnaires 2 pôles courbe C raccordés sur bornes.

Type	Interrupteur de tête	Disjoncteurs divisionnaires 2-pôles - Courbe C		Schéma du tableau	Entrées de câble	Volume dm ³ (in ³)	Poids kg (lb)	Référence Catalogue
		Quantité	Catégorie					
CF50B	4 x 63 A	6	2P 16 A	A	1 x M32 - 6 x M20	100 (6102)	240 (529)	DPDS3A06216C0
CF60B	4 x 63 A	12	2P 16 A	B	1 x M32 - 12 x M20	150 (9154)	378 (833)	DPDS3B12216C0
CF70B	4 x 125 A	18	2P 16 A	C	1 x M40 - 18 x M20	180 (10984)	382 (942)	DPDS7C18216C0
CF70B	4 x 160 A	24	2P 16 A	D	1 x M50 - 24 x M20	180 (10984)	382 (942)	DPDS9D24216C0

Tableau de distribution avec disjoncteurs divisionnaires différentiels (pour circuits d'éclairage, etc...)

Interrupteur principal 4 pôles et disjoncteurs divisionnaires différentiels 2 pôles courbe C raccordés sur bornes.

Type	Interrupteur de tête	Disjoncteurs divisionnaires 2-pôles (P+N) - Courbe C		Schéma du tableau	Entrées de câble	Volume dm ³ (in ³)	Poids kg (lb)	Référence Catalogue
		Quantité	Catégorie					
CF50B	4 x 63 A	6	16 A/30 mA	E	1 x M32 - 6 x M20	100 (6102)	240 (529)	DPDS3E06916C1
CF60B	4 x 63 A	12	16 A/30 mA	F	1 x M32 - 12 x M20	150 (9154)	378 (833)	DPDS3F12916C1
CF70B	4 x 125 A	18	16 A/30 mA	G	1 x M40 - 18 x M20	180 (10984)	382 (942)	DPDS7G18916C1
CF70B	4 x 160 A	20	16 A/30 mA	H	1 x M50 - 20 x M20	180 (10984)	382 (942)	DPDS9H20916C1

Tableau de distribution avec disjoncteurs divisionnaires différentiels (pour circuits de traçage, etc...)

Interrupteur principal 4 pôles et disjoncteurs divisionnaires différentiels 2 pôles courbe B raccordés sur bornes.

Type	Interrupteur de tête	Disjoncteurs divisionnaires 2-pôles (P+N) - Courbe B		Schéma du tableau	Entrées de câble	Volume dm ³ (in ³)	Poids kg (lb)	Référence Catalogue
		Quantité	Catégorie					
CF50B	4 x 63 A	6	16 A/30 mA	E	1 x M32 - 6 x M20	100 (6102)	240 (529)	DPDS3E06916B1
CF60B	4 x 63 A	12	16 A/30 mA	F	1 x M32 - 12 x M20	150 (9154)	378 (833)	DPDS3F12916B1
CF70B	4 x 125 A	18	16 A/30 mA	G	1 x M40 - 18 x M20	180 (10984)	382 (942)	DPDS7G18916B1
CF70B	4 x 160 A	20	16 A/30 mA	H	1 x M50 - 20 x M20	180 (10984)	382 (942)	DPDS9H20916B1

Série DPD Tableaux de distribution

Antidéflagrant

ATEX/IECEx : Zones 1 et 2 – 21 et 22

Schéma électrique

Tableau avec disjoncteurs divisionnaires

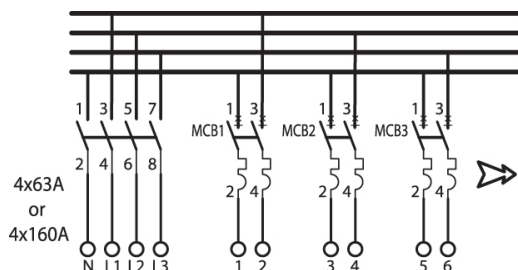

4 x 63 A ou 4 x 125 A ou 4 x 160 A

Tableau avec disjoncteurs divisionnaires différentiels

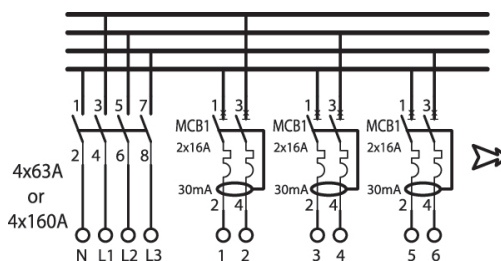

Données techniques

	Arrivée			Départs Disjoncteurs divisionnaires différentiels
	63 Amps	125 Amps	160 Amps	16 A
Contacts principaux	63 Amps	125 Amps	160 Amps	16 A
Tension assignée d'isolement (Ui)	690 V	800 V	800 V	400 Vca
Tension nominale d'utilisaton (Ue)	415 V/500 V/690 V	415 V/500 V/690 V	415 V/500 V/690 V	230/400 Vca
Courant nominal d'utilisation (Ie)	63 A/63 A/40 A	125 A	160 A/160 A/125 A	16 A/30 mA
Tension assignée de tenue aux chocs (Uimp)	8 kV	8 kV	8 kV	4 kV
Tenue au courts-circuits (Icu)	50 kA (avec fusibles)	63 kA (avec fusibles)	80 kA (avec fusibles)	10 kA/400 V IEC 947.2
Capacité de commutation AC 21 A	415 V	63 A	125 A	—
	500 V	63 A	125 A	—
	690 V	63 A	125 A	—
Capacité de commutation AC 22 A	415 V	63 A	125 A	—
	500 V	63 A	125 A	—
	690 V	40 A	80 A	—
Capacité de commutation AC 23 A	415 V	63 A/30 kW	125 A/55 kW	—
	500 V	63 A/30 kW	100 A/55 kW	—
	690 V	40 A/30 kW	80 A/75 kW	—
Raccordement (Flexible)	4 to 35 mm ² (0,006 to 0,054 po ²)	4 to 50 mm ² (0,006 to 0,078 po ²)	4 to 50 mm ² (0,006 to 0,078 po ²)	0,5 to 4 mm ² (0,0008 to 0,006 po ²)
Raccordement (Solide)	50 mm ² (0,078 po ²)	70 mm ² (0,109 po ²)	70 mm ² (0,109 po ²)	1,5 to 6 mm ² (0,002 to 0,009 po ²)

Série DPD Tableaux de distribution

Antidéflagrant

ATEX/IECEx : Zones 1 et 2 – 21 et 22

Dimensions en millimètres (pouces) — Tableau avec disjoncteurs divisionnaires

Schéma A



Schéma B



Schéma C

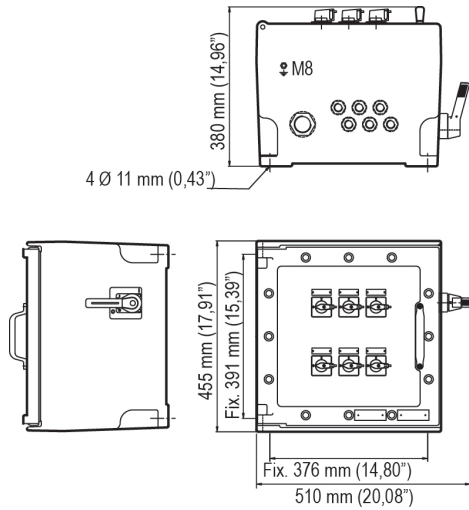

Schéma D

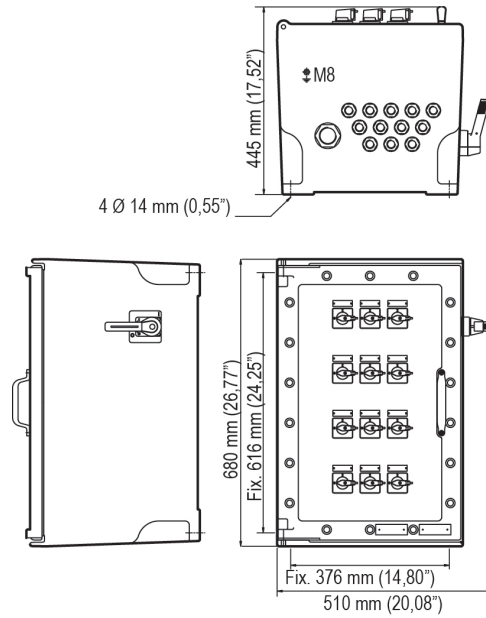

Équipement de distribution

Série DPD Tableaux de distribution

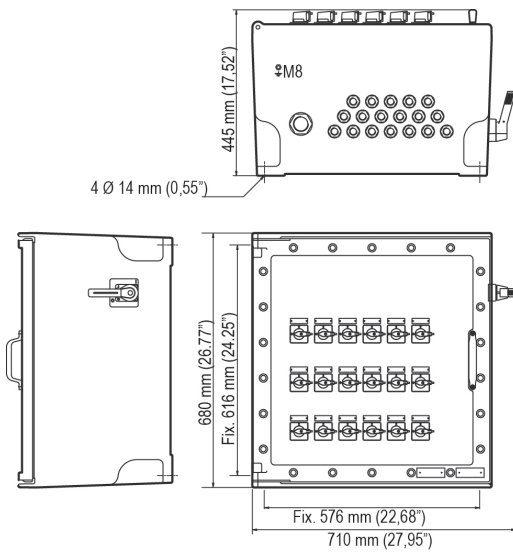
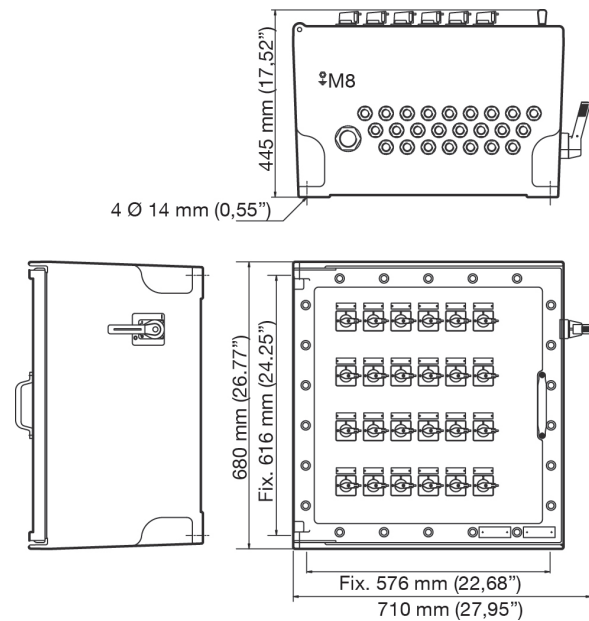
Antidéflagrant

ATEX/IECEx : Zones 1 et 2 – 21 et 22

Dimensions en millimètres (pouces) — Tableau avec disjoncteurs divisionnaires différentiels

Schéma E



Schéma F



Schéma G

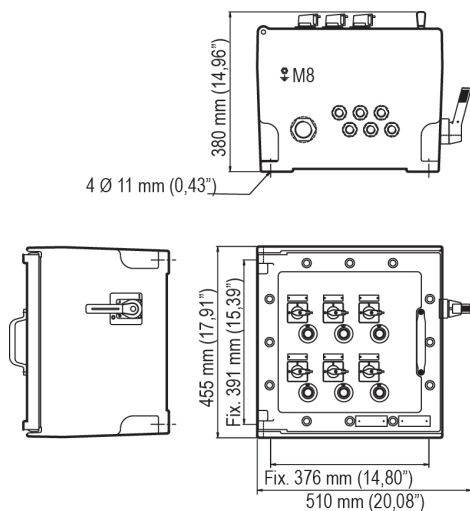

Schéma H

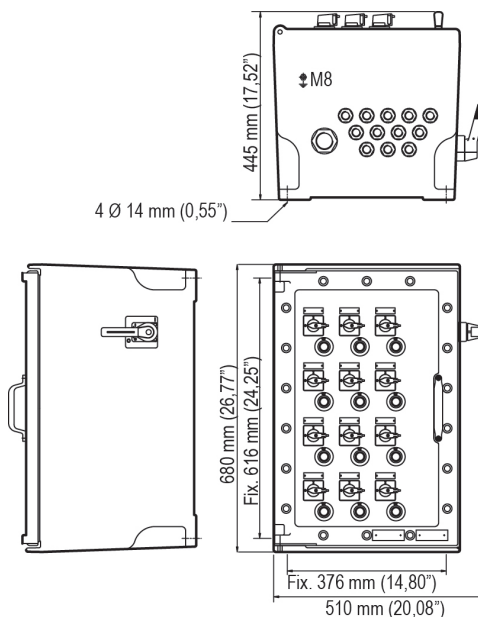

Tableaux électriques sur mesure : Fabriqués suivant les directives et normes ATEX/IEC

De l'étude à l'installation, des tableaux électriques fabriqués suivant vos spécifications

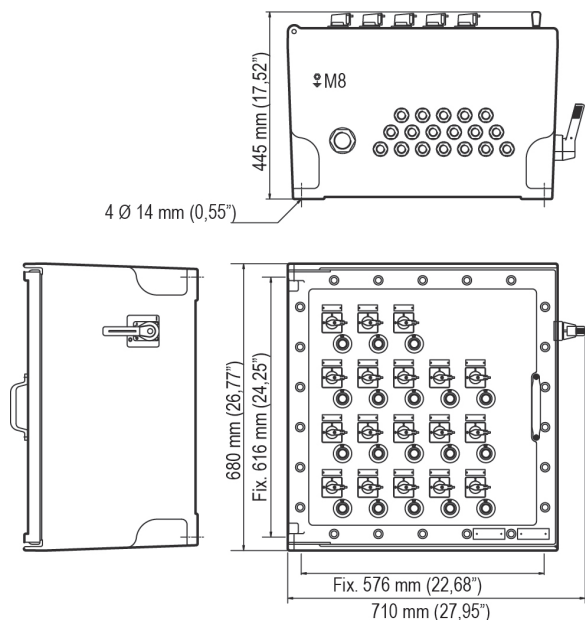
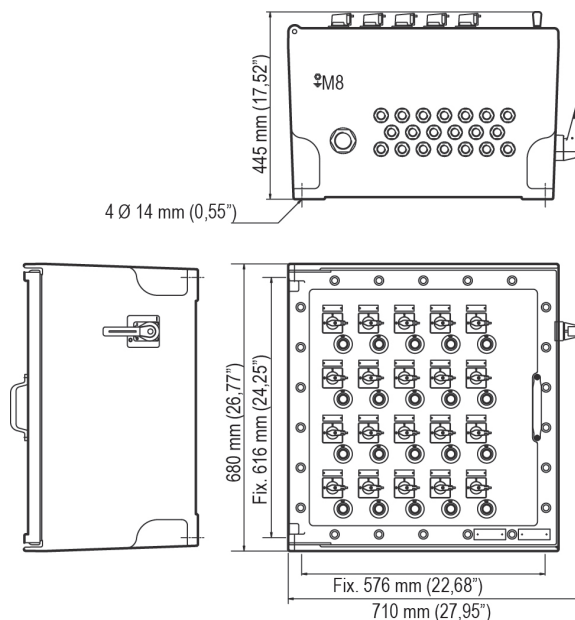
ATEX/IECEx : Zone 0, 1 et 2 – 20, 21 et 22

Conçus pour la sécurité et la performance, fabriqués suivant vos propres spécifications, chaque tableau apporte une réponse personnalisée à nos clients.

Nous avons développé notre offre pour répondre aux besoins de nos clients :

- Une conception sur mesure
- Des composants de qualité
- Une fabrication clé en main
- La garantie de la satisfaction

Une conception sur mesure

- Chaque besoin client est unique, nos tableaux le sont aussi. C'est pourquoi nos ingénieurs partent de votre cahier des charges pour vous proposer une solution personnalisée, conforme aux dernières normes et directives en vigueur.

Des composants de qualité

- Emerson stocke une large gamme de Appleton/ATX coffrets et d'accessoires pour assurer un délai rapide de fabrication.
- Nous n'utilisons que les meilleures qualités d'acier et d'aluminium dans nos fabrications.
- Tous les produits sont testés pour vous garantir le haut niveau de qualité que vous attendez.

Une fabrication clé en main

- Chaque tableau est conçu, fabriqué et assemblé en nos locaux par des ingénieurs et techniciens qualifiés.

La garantie de la satisfaction

- L'implication de Emerson's ne s'arrête pas à l'exécution de la commande. Chaque tableau est accompagné d'une garantie standard d'un an après installation, ou 18 mois après expédition.

Exemples de composants optionnels



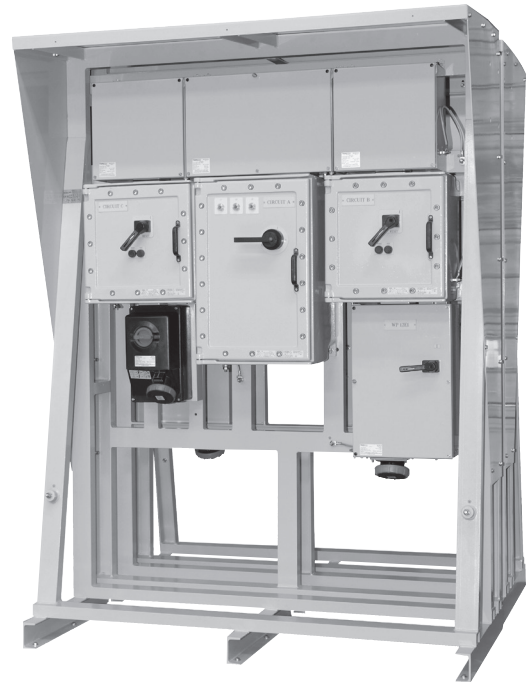













- Disjoncteurs
- Démarreurs moteur
- Contacteurs
- Boîtes de jonction
- Postes de contrôle
- Instruments de mesure
- Prises
- Cellules photo-électriques
- Eclairage
- Transformateurs



Remarques

Équipement de distribution

Entrées de câble | Index illustré

Page	Description	NEC	CEC	ATEX	IECEX		
F2	Guide de sélection des entrées de câble	•	•	•	•		
F4	Série TSPe Entrées de câble en Polyamide			•	•		
F6	Série A2F Entrées de câble en laiton nickelé		•	•	•		
F8	Série E1FX Entrées de câble en laiton nickelé	•	•	•	•		
F10	Série E1FW Entrées de câble en laiton nickelé	•	•	•	•		
F12	Série E1FU Entrée de câble en laiton nickelé Triple Certification	•	•	•	•		
F14	Série TE1FU Entrée de câble en acier inox	•	•	•	•		
F16	Série T3 Entrée de câble en laiton nickelé Triple Certification	•	•	•	•		
F18	Série PX (PXSS2K) Entrées de câble à masse de remplissage Résine époxy	•	•	•	•		
F20	Série PX-REX (PXSS2K-REX) Entrée de câble à masse de remplissage Résine liquide	•	•	•	•		
F22	Série PX2K Entrées de câble à masse de remplissage Résine époxy	•	•	•	•		
F24	Série PX2K-REX Entrée de câble à masse de remplissage Résine liquide	•	•	•	•		
F26	Série 737 Adaptateurs et Réducteurs	•	•	•	•		
F29	Série 747 Bouchon obturateur Clé Allen	•	•	•	•		
F30	Série 757 Bouchons obturateurs Métalliques	•	•	•	•		
F32	Série 767 Bouchon obturateur Clé Allen	•	•	•	•		
F33	Accessoires d'entrée de câble	•	•	•	•		
F37	Série DB Valve de purge et Respirateur			•	•		
F38	Série DB Raccord coupe-feu			•	•		

Accessoires d'entrée de câble DB Valve de purge et Respirateur

DB Raccord coupe-feu

Guide de sélection des entrées de câble

Tableau de sélection – Certifications

Pour enveloppe Ex	Série	Matériau	Câbles Non armés	Câbles armés			Type de joint
				Fil	Tresse	Feuillard	
"e"	TSPe	Polyamide	Oui				Joint en néoprène
	A2F	Laiton, entièrement nickelé / acier inoxydable	Oui				
"d" et "e"	E1FX	Laiton, entièrement nickelé			Oui	Oui	Joint en élastomère
	E1FW	Laiton, entièrement nickelé		Oui			
	E1FU	Laiton, entièrement nickelé		Oui	Oui	Oui	
	T3	Laiton, entièrement nickelé		Oui	Oui	Oui	
	TE1FU	Acier inoxydable		Oui	Oui	Oui	
"d" et "e"	PX (PXSS2K)	Laiton, entièrement nickelé	Oui				Résine époxy
	PX2K	Laiton, entièrement nickelé		Oui	Oui	Oui	
"d" et "e"	PX-REX	Laiton, entièrement nickelé	Oui				Résine liquide à prise rapide
	PX2K-REX	Laiton, entièrement nickelé		Oui	Oui	Oui	

Guide de sélection

Sélection d'entrées de câble pour enveloppe antidéflagrante Ex d.
Conformément à la norme EN 60079-14 (2014), chapitre 10.6.2. Autres options possibles suivant la norme EN 60079-14 (2014), chapitre 10.6.2.

Option A

Entrée de câble Ex d à masse de remplissage : résine époxy/résine liquide à prise rapide suivant EN 60079-1

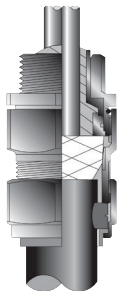

Option B

Entrée de câble Ex d avec joint en élastomère suivant EN 60079-1



Avec un câble de longueur 3 mètres (3 pieds) minimum et conforme à la norme EN 60079-14 (2014), chapitre 9.3.2 (a).

Guide de sélection des entrées de câble

Guide de sélection

Sélection d'une entrée de câble pour enveloppe antidéflagrante Ex d suivant la norme d'installation EN/IEC 60079-14.

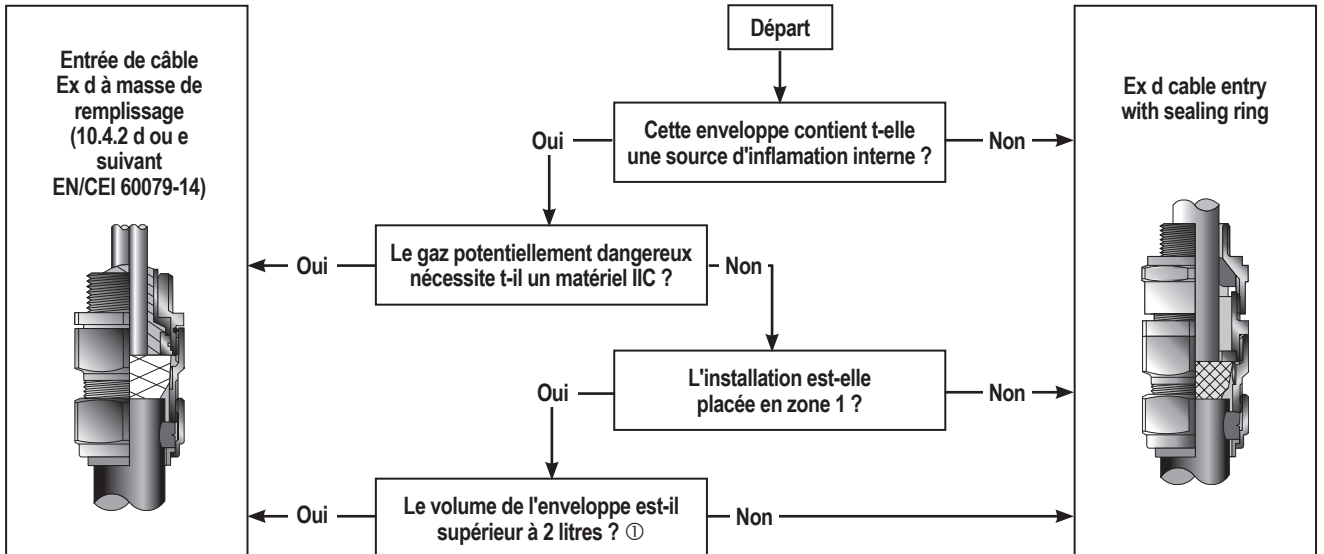

Série TSPe Entrées de câble en Polyamide

Sécurité augmentée et environnement poussières

Pour câble non armés.

ATEX/IECEX : Zones 1 et 2 – 20
Important : Certifié UKEX

Applications

- Pour câbles non armés compatibles avec les enveloppes présentant les modes de protection suivants :
 - Ex e : sécurité augmentée
 - D : environnement poussières
- Zones à risques (gaz et poussières).
- Onshore et offshore

Caractéristiques

- Corps
- Bague d'étanchéité
- Joint d'étanchéité plat fourni
- 2 couleurs possibles : Noir (RAL 9011) ou Bleu (RAL 5015)

Matériaux standards

- Corps : polyamide sans halogène
- Bague d'étanchéité : elastomère
- Joint d'étanchéité plat : elastomère sans halogène

Certifications et conformités ATEX/IECEX

- Type certifié : TruSeal - TSPe et TSPi Models
 - Conforme à la directive ATEX 2014/34/UE : Ⓜ II 2 G, Ⓜ II 1 D
 - Gaz : Zones 1 et 2
 - Type de protection : Ex eb IIC Gb
 - Poussières : Zone 20
 - Type de protection : Ex tb IIIC Da
 - Température ambiante : -60 °C to +95 °C (-76 °F to +203 °F)
 - Certificat ATEX : CML 19ATEX3185X
 - Certificat IECEX : IECEX CML 19.0062X
 - Indice de protection : IP66 - IP68

Certifications UKEX

- Certificat UKEX : CML 21UKEX3264X



Noir RAL 9011



Bleu RAL 5015

Dimensions en millimètres (pouces)

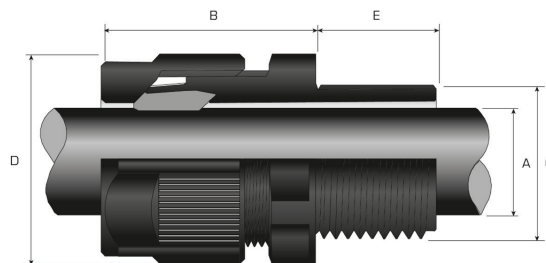

Série TSPe Entrées de câble en Polyamide

Sécurité augmentée et environnement poussières

Pour câble non armés.

ATEX/IECEx : Zones 1 et 2 – 20
Important : Certifié UKEX

Filetage	Pas du Filetage (mm)	Diamètre extérieur câble mm (po) A		Sur plat mm (po) D	Longueur totale mm (po) B	Longueur Filetage mm (po) B+E	Poids kg (lb)	Volume dm ³ (in ³)	Référence catalogue ①
		Min.	Max.						
Noir RAL 9011									
M16	1,5	3,2 (0,13)	10,0 (0,39)	19,0 (0,75)	42,0 (1,65)	15,0 (0,59)	0,01 (0,02)	0,02 (1,22)	16DTSPE1TAL
M20	1,5	5,5 (0,22)	14,0 (0,55)	24,0 (1,06)	45,5 (1,79)	15,0 (0,59)	0,02 (0,04)	0,03 (1,83)	20DTSPE1TAL
M25	1,5	9,0 (0,35)	18,0 (0,71)	30,0 (1,18)	51,0 (2,01)	15,0 (0,59)	0,03 (0,07)	0,05 (3,05)	25DTSPE1TAL
M32	1,5	12,5 (0,49)	25,0 (0,98)	40,0 (1,57)	56,0 (2,02)	15,0 (0,59)	0,05 (0,11)	0,09 (5,49)	32DTSPE1TAL
M40	1,5	19,0 (0,75)	32,0 (1,26)	50,0 (1,97)	67,0 (2,64)	18,0 (0,71)	0,09 (0,19)	0,17 (10,37)	40DTSPE1TAL
M50	1,5	22,0 (0,87)	38,0 (1,50)	58,0 (2,28)	77,0 (3,03)	18,0 (0,71)	0,14 (0,31)	0,26 (15,87)	50DTSPE1TAL
M63	1,5	28,0 (1,10)	48,0 (1,89)	68,0 (2,68)	82,0 (3,23)	18,0 (0,71)	0,20 (0,44)	0,38 (23,19)	63DTSPE1TAL
Bleu RAL 5015									
M16	1,5	3,2 (0,13)	10,0 (0,39)	19,0 (0,75)	42,0 (1,65)	15,0 (0,59)	0,01 (0,02)	0,02 (1,22)	16DTSPE1TA4L
M20	1,5	5,5 (0,22)	14,0 (0,55)	24,0 (1,06)	45,5 (1,79)	15,0 (0,59)	0,02 (0,04)	0,03 (1,83)	20DTSPE1TA4L
M25	1,5	9,0 (0,35)	18,0 (0,71)	30,0 (1,18)	51,0 (2,01)	15,0 (0,59)	0,03 (0,07)	0,05 (3,05)	25DTSPE1TA4L
M32	1,5	12,5 (0,49)	25,0 (0,98)	40,0 (1,57)	56,0 (2,02)	15,0 (0,59)	0,05 (0,11)	0,09 (5,49)	32DTSPE1TA4L
M40	1,5	19,0 (0,75)	32,0 (1,26)	50,0 (1,97)	67,0 (2,64)	18,0 (0,71)	0,09 (0,19)	0,17 (10,37)	40DTSPE1TA4L
M50	1,5	22,0 (0,87)	38,0 (1,50)	58,0 (2,28)	77,0 (3,03)	18,0 (0,71)	0,14 (0,31)	0,26 (15,87)	50DTSPE1TA4L
M63	1,5	28,0 (1,10)	48,0 (1,89)	68,0 (2,68)	82,0 (3,23)	18,0 (0,71)	0,20 (0,44)	0,38 (23,19)	63DTSPE1TA4L

① Contre-écrou - voir section accessoires.

Série A2F Entrées de câble en laiton nickelé

Sécurité augmentée, Antidéflagrant, Respiration limitée et Environnement poussières
Pour câbles non armés.

CEC : Classee I, Division 2, Groupes B, C, D | Ex d IIC, Ex e IIC, Ex nR II | Type 4X
ATEX/IECEx : Zones 1 et 2 – 20
Important : Certifié UKEX, INMETRO, EAC

Applications

- Entrée de câble certifiée pour câbles non armés pour les enveloppes présentant les modes de protection suivant :
 - Ex d : antidéflagrant IIB ou IIC
 - Ex e : sécurité augmentée
 - Ex nR : à respiration limitée
 - D : environnement poussières
- Zones à risque d'explosion (gaz et poussières)
- Oléoducs terrestres et en pleine mer

Caractéristiques

- La garniture en élastomère pour les câbles non armés offre une protection antidéflagrante et garantit l'étanchéité sur la gaine extérieure du câble.

Matériaux standard

- Corps : laiton nickelé (suffixe 5)
- Joints : élastomère thermoplastique sans halogènes

Options

- Verison acier inox 316L : remplacer le dernier chiffre 5 par 4
- Verison aluminium : remplacer le dernier chiffre 5 par 1
- Shroud, contre-écrou, joint plat, languette de masse, rondelle crantée : voir section accessoires

Certifications et conformités CEC

- Normes CSA : C22.2 No 0,0,4, 94, 174, CAN/CSA-E60079-0,1,7,15
- Certificat CSA : 1211841

Certifications et conformités ATEX/IECEx

- Type certifié : A**
 - Gaz : Zones 1 et 2
 - Type de protection : Ex db eb IIC Gb, Ex nR IIC Gc
 - Poussières : Zone 20
 - Type de protection : Ex ta IIIC Da
- Conforme à la directive 2014/34/EU : Ⓢ II 2G 3G 1D
- Température ambiante : -60 °C à +130 °C (-76 °F à +266 °F)
- Certificat ATEX : CML 18ATEX1321X, CML 18ATEX4313X
- Certificat IECEx : IECEx CML 18.0179X
- Indice de protection suivant EN/IEC 60529 : IP66, IP67, IP68
- Résistance mécanique : IK10
- Déluge test : DTS01:91

Taille entrée de câble	Référence catalogue					
	Filetage Métrique Standard C	Métrique Standard ①	Filetage NPT Standard C	NPT Standard ①	NPT Autre version C	NPT Autre version ①
20S16	M20	2016A2F5	1/2"	2016A2F0505	3/4"	2016A2F0755
20S	M20	20SA2F5	1/2"	20SA2F0505	3/4"	20SA2F0755
20	M20	20A2F5	1/2"	20A2F0505	3/4"	20A2F0755
25	M25	25A2F5	3/4"	25A2F0755	1"	25A2F1005
32	M32	32A2F5	1"	32A2F1005	1-1/4"	32A2F1255
40	M40	40A2F5	1-1/4"	40A2F1255	1-1/2"	40A2F1505
50S	M50	50SA2F5	1-1/2"	50SA2F1505	2"	50SA2F2005
50	M50	50A2F5	2"	50A2F2005	2-1/2"	50A2F2505
63S	M63	63SA2F5	2"	63SA2F2005	2-1/2"	63SA2F2505
63	M63	63A2F5	2-1/2"	63A2F2505	3"	63A2F3005
75S	M75	75SA2F5	2-1/2"	75SA2F2505	3"	75SA2F3005
75	M75	75A2F5	3"	75A2F3005	3-1/2"	75A2F3505
90	M90	90A2F5	3-1/2"	90A2F3505	4"	90A2F4005
100	M100	100A2F5	3-1/2"	100A2F3505	4"	100A2F4005
115	M115	115A2F5	4"	115A2F4005	5"	115A2F5005
130	M130	130A2F5	5"	130A2F5005	—	130A2F6005

① Joint plat d'étanchéité non fourni - voir la section accessoires.

Série A2F Entrées de câble en laiton nickelé

Sécurité augmentée, Antidéflagrant, Respiration limitée et Environnement poussières
Pour câbles non armés.

CEC : Classee I, Division 2, Groupes B, C et D | Ex d IIC, Ex e IIC, Ex nR II | Type 4X
ATEX/IECEx : Zones 1 et 2 – 20
Important : Certifié UKEX, INMETRO, EAC

Certifications UKEX

- Certificates UKEX : CML 21UKEX1245X, CML 21UKEX4246X, CML 21UKEX1249X, CML 21UKEX4250X

Certifications INMETRO

- Certificat INMETRO : TÜV 21.1075X; pour avoir un marquage INMETRO, ajouter un B après A2F. Exemple : 20A2FB5

Certifications EAC

- Certificat EAC : C-GB.A07.B.02519/20; pour avoir un marquage EAC, ajouter un U après A2F. Exemple : 20A2FU5

Autres Certifications

- KCs, CCC, CCOE/PESO (Indes), ECAS (UAE), UkrSEPRO (Ukraine)
- Marine : LLOYDS, DNV, ABS



Dimensions en millimètres (pouces)

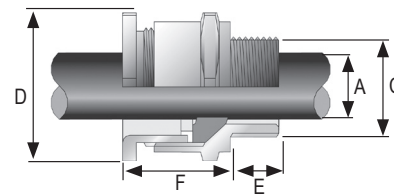

Taille entrée de câble	Longueur de filetage mm (po) E		Diam. extérieur du câble mm (po) A		Sur plat mm (po) D Max.	Sur angle mm (po) D Max.	Nominal longueur de saillie mm (po) F	Shroud PVC optional	Poids kg (oz)
	Métrique	NPT	Min.	Max.					
20S16	15,0 (0,59)	19,9 (0,78)	3,2 (0,13)	8,7 (0,34)	24,0 (0,95)	26,4 (1,04)	26,0 (1,04)	PVC04	0,07 (2,30)
20S	15,0 (0,59)	19,9 (0,78)	6,1 (0,24)	11,7 (0,46)	24,0 (0,95)	26,4 (1,04)	26,0 (1,04)	PVC04	0,06 (2,02)
20	15,0 (0,59)	19,9 (0,78)	6,5 (0,26)	14,0 (0,55)	27,0 (1,06)	29,7 (1,17)	27,7 (1,06)	PVC05	0,07 (2,04)
25	15,0 (0,59)	20,2 (0,80)	11,1 (0,44)	20,0 (0,79)	36,0 (1,42)	39,6 (1,56)	35,5 (1,40)	PVC09	0,13 (3,66)
32	15,0 (0,59)	25,0 (0,98)	17,0 (0,67)	26,3 (1,04)	41,0 (1,62)	45,1 (1,78)	35,1 (1,35)	PVC10	0,15 (4,45)
40	15,0 (0,59)	25,6 (1,01)	23,5 (0,93)	32,2 (1,27)	50,0 (1,97)	55,0 (2,17)	35,1 (1,37)	PVC13	0,20 (6,64)
50S	15,0 (0,59)	26,1 (1,03)	31,0 (1,22)	38,2 (1,50)	55,0 (2,17)	60,5 (2,38)	33,0 (1,34)	PVC15	0,26 (8,12)
50	15,0 (0,59)	26,9 (1,06)	35,6 (1,40)	44,0 (1,73)	60,0 (2,36)	66,0 (2,60)	37,3 (1,52)	PVC18	0,27 (15,26)
63S	15,0 (0,59)	26,9 (1,06)	41,5 (1,63)	49,9 (1,96)	70,5 (2,78)	77,6 (3,06)	33,5 (1,42)	PVC21	0,43 (12,41)
63	15,0 (0,59)	39,9 (1,57)	47,2 (1,86)	55,9 (2,20)	75,0 (2,96)	82,5 (3,25)	36,2 (1,41)	PVC23	0,46 (25,55)
75S	15,0 (0,59)	39,9 (1,57)	54,0 (2,13)	61,9 (2,44)	84,0 (3,31)	92,4 (3,64)	34,1 (1,46)	PVC26	0,52 (18,54)
75	15,0 (0,59)	41,5 (1,63)	61,1 (2,41)	67,9 (2,67)	84,0 (3,31)	92,4 (3,64)	40,9 (1,58)	PVC26	0,50 (44,56)
90	24,0 (0,94)	42,8 (1,69)	66,6 (2,62)	79,9 (3,15)	108,0 (4,26)	118,8 (4,68)	60,3 (2,18)	PVC31	1,60 (59,90)
100	24,0 (0,94)	42,8 (1,69)	76,0 (2,99)	91,0 (3,58)	123,0 (4,85)	135,3 (5,33)	57,2 (2,19)	LSF33	1,78 (52,90)
115	24,0 (0,94)	44,0 (1,73)	86,0 (3,39)	97,9 (3,85)	133,4 (5,26)	146,7 (5,78)	67,3 (2,57)	LSF34	2,67 (76,71)
130	24,0 (0,94)	46,8 (1,84)	97,0 (3,82)	114,9 (4,52)	152,4 (6,00)	167,6 (6,60)	74,7 (2,91)	LSF35	3,80 (138,91)

Série E1FX Entrées de câble en laiton nickelé

Sécurité augmentée, Antidéflagrant, Respiration limitée et Environnement poussières
Pour câbles armés (Tresse, Feuillard)

NEC/CEC : Classe I, Division 2, Groupes A, B, C, D | Classe II, Division 2, Groupes E, F, G | Classe III | Type de boîtier 4X | Ex d IIC | Ex e IIC | Ex nR II
ATEX/IECEx : Zones 1 et 2 – 20
Important : Certifié UKEX, INMETRO, EAC

Applications

- Entrée de câble certifiée pour câbles armés (tresse, feuillard), certifiée pour les enveloppes présentant les modes de protection suivant :
 - Ex d : antidéflagrant IIB ou IIC
 - Ex e : sécurité augmentée
 - Ex nR : à respiration limitée
 - D : environnement poussières
- Zones à risques (gaz et poussières).
- Onshore et offshore

Caractéristiques

- Entrée de câble avec garniture élastomère pour utilisation en zones à risques avec les câbles armés par tresse et par feuillard.
- Cette entrée de câble permet l'amarrage du câble et la continuité de terre de l'armure du câble.
- Un cône réversible et une bague universelle permettent l'amarrage de tous types de câbles armés.
- L'inspection de l'armure peut être réalisée tout en conservant le mode de protection antidéflagrant de l'enveloppe.

Matériaux standards

- Corps : laiton nickelé
- Joint : élastomère thermoplastique sans halogènes

Options

- Version à gaine plomb : remplacer le chiffre 1 par 2; exemple : 32E1FX5 - 32E2FX5
- Version aluminium : remplacer le dernier chiffre 5 par 1
- Shroud, contre-écrou, joint plat, languette de masse, rondelle crantée : voir section accessoires

Certifications et conformités NEC/CEC

- Homologation cCSAus : 1310517

Certifications et conformités ATEX/IECEx

- Type certifié : Type E**
 - Gaz : Zones 1 et 2
 - Type de protection : Ex db eb IIC Gb, Ex nR IIC Gc
 - Poussières : Zone 20
 - Type de protection : Ex ta IIIC Da
- Conforme à la directive ATEX 2014/34/UE : Ⓢ II 2G 3G 1D
- Température ambiante : -60 °C à +130 °C (-76 °F à +266 °F)
- Certificat ATEX : CML 18ATEX1324X, CML 18ATEX4316X
- Certificat IECEx : IECEx CML 18.0181X
- Indice de Protection suivant EN/IEC 60529 : IP66 (IP67, IP68 option uniquement sur demande)
- Indice de Protection : IK10
- Déluge test : DTS01:91 (option uniquement sur demande)

Taille entrée de câble	Référence catalogue					
	Métrique Thread C	Métrique Standard ①	Filetage NPT Standard C	NPT Standard ①	NPT Autre Version C	NPT Autre Version ①
20S16	M20	2016E1FX5	1/2"	2016E1FX0505	3/4"	2016E1FX0755
20S	M20	20SE1FX5	1/2"	20SE1FX0505	3/4"	20SE1FX0755
20	M20	20E1FX5	1/2"	20E1FX0505	3/4"	20E1FX0755
25S	M25	25SE1FX5	3/4"	25SE1FX0755	1"	25SE1FX1005
25	M25	25E1FX5	3/4"	25E1FX0755	1"	25E1FX1005
32	M32	32E1FX5	1"	32E1FX1005	1-1/4"	32E1FX1255
40	M40	40E1FX5	1-1/4"	40E1FX1255	1-1/2"	40E1FX1505
50S	M50	50SE1FX5	1-1/2"	50SE1FX1505	2"	50SE1FX1505
50	M50	50E1FX5	2"	50E1FX2005	2-1/2"	50E1FX2505
63S	M63	63SE1FX5	2"	63SE1FX2005	2-1/2"	63SE1FX2505
63	M63	63E1FX5	2-1/2"	63E1FX2505	3"	63E1FX3005
75S	M75	75SE1FX5	2-1/2"	75SE1FX2505	3"	75SE1FX3005
75	M75	75E1FX5	3"	75E1FX3005	3-1/2"	75E1FX3505
90	M90	90E1FX5	3-1/2"	90E1FX3505	4"	90E1FX4005
100	M100	100E1FX5	3-1/2"	100E1FX3505	4"	100E1FX4005
115	M115	115E1FX5	4"	115E1FX4005	5"	115E1FX5005
130	M130	130E1FX5	5"	130E1FX5005	—	—

① Joint plat d'étanchéité non fourni - voir la section accessoires.

Série E1FX Entrées de câble en laiton nickelé

Sécurité augmentée, Antidéflagrant, Respiration limitée et Environnement poussières
Pour câbles armés (Tresse, Feuillard)

NEC/CEC : Classe I, Division 2, Groupes A, B, C, D | Classe II, Division 2, Groupes E, F, G | Classe III | Type de boîtier 4X | Ex d IIC | Ex e IIC | Ex nR II
ATEX/IECEx : Zones 1 et 2 – 20
Important : Certifié UKEX, INMETRO, EAC

Certifications UKEX

- Certificat UKEX : CML 21UKEX1252X, CML 21UKEX4253X

Certifications INMETRO

- Certificat INMETRO : TUV 12.0618X, pour avoir un marquage INMETRO, ajouter un B après E1FX. Exemple : 20E1FXB5

Certifications EAC

- Certificat EAC : C-GB.A07.B.02515/20; pour avoir un marquage EAC, ajouter un U après E1FX. Exemple : 20E1FXU5

Autres Certifications

- KCs, CCC, CCOE/PESO (Indes), ECAS (UAE), UkrSEPRO (Ukraine)
- Marine : LLOYDS, DNV, ABS

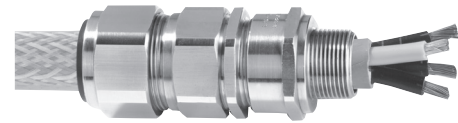

Dimensions en millimètres (pouces)

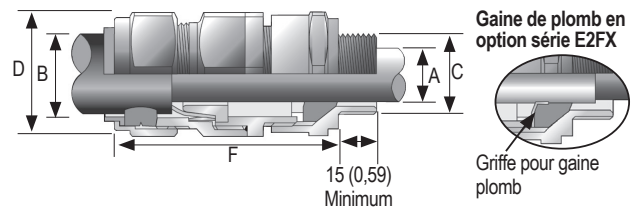

Taille entrée de câble	Longueur de filetage mm (po) E		Diam. câble gaine intérieure mm (po) A		Diam. extérieur du câble mm (po) B		Sur plat mm (po) D Max.	Sur angle mm (po) D Max.	Nominal longueur de saillie mm (po) F	Shroud PVC optional	Poids kg (oz)
	Métrique	NPT	Min.	Max.	Min.	Max.					
20S16	15,0 (0,59)	19,9 (0,78)	3,1 (0,12)	8,6 (0,34)	6,1 (0,24)	13,1 (0,52)	24,0 (0,95)	26,4 (1,04)	72,5 (2,85)	PVC04	0,16 (5,64)
20S	15,0 (0,59)	19,9 (0,78)	6,1 (0,24)	11,6 (0,46)	9,5 (0,37)	15,9 (0,63)	24,0 (0,95)	26,4 (1,04)	70,0 (2,76)	PVC04	0,15 (5,29)
20	15,0 (0,59)	19,9 (0,78)	6,5 (0,26)	13,9 (0,55)	12,5 (0,49)	20,9 (0,82)	30,5 (1,20)	33,6 (1,32)	73,0 (2,87)	PVC06	0,21 (7,41)
25S	15,0 (0,59)	20,2 (0,80)	11,1 (0,44)	19,9 (0,78)	14,0 (0,55)	22,0 (0,87)	37,5 (1,48)	41,3 (1,63)	89,0 (3,50)	PVC09	0,33 (11,64)
25	15,0 (0,59)	20,2 (0,80)	11,1 (0,44)	19,9 (0,78)	18,2 (0,72)	26,2 (1,03)	37,5 (1,48)	41,3 (1,63)	89,0 (3,50)	PVC09	0,33 (11,64)
32	15,0 (0,59)	25,0 (0,98)	17,0 (0,67)	26,2 (1,03)	23,7 (0,93)	33,9 (1,33)	46,0 (1,81)	50,6 (1,99)	86,0 (3,39)	PVC11	0,43 (15,17)
40	15,0 (0,59)	25,6 (1,01)	22,0 (0,87)	32,1 (1,26)	27,9 (1,10)	40,4 (1,59)	55,0 (2,17)	60,5 (2,38)	90,0 (3,54)	PVC15	0,62 (21,87)
50S	15,0 (0,59)	26,1 (1,03)	29,5 (1,16)	38,1 (1,50)	35,2 (1,39)	46,7 (1,84)	60,0 (2,36)	66,0 (2,60)	91,0 (3,58)	PVC18	0,75 (26,46)
50	15,0 (0,59)	26,9 (1,06)	35,6 (1,40)	44,0 (1,73)	40,4 (1,59)	53,0 (2,09)	70,1 (2,76)	77,1 (3,04)	95,0 (3,74)	PVC21	0,95 (33,51)
63S	15,0 (0,59)	26,9 (1,06)	40,1 (1,58)	49,9 (1,96)	45,6 (1,80)	59,4 (2,34)	75,0 (2,96)	82,5 (3,25)	102,0 (4,02)	PVC23	1,34 (47,27)
63	15,0 (0,59)	39,9 (1,57)	47,2 (1,86)	55,9 (2,20)	54,6 (2,15)	65,8 (2,59)	80,0 (2,96)	88,0 (3,25)	104,0 (4,09)	PVC25	1,34 (47,27)
75S	15,0 (0,59)	39,9 (1,57)	52,8 (2,08)	61,9 (2,44)	59,0 (2,32)	72,0 (2,83)	90,0 (3,55)	99,0 (3,90)	115,0 (4,53)	PVC28	2,11 (74,43)
75	15,0 (0,59)	41,5 (1,63)	59,1 (2,33)	67,9 (2,67)	66,7 (2,63)	78,4 (3,09)	100,0 (3,94)	110,0 (4,33)	117,0 (4,61)	PVC30	2,42 (85,36)
90	24,0 (0,94)	42,8 (1,69)	66,6 (2,62)	78,6 (3,09)	76,2 (3,00)	90,3 (3,56)	114,3 (4,50)	125,4 (4,95)	147,0 (5,79)	PVC32	4,21 (148,50)
100	24,0 (0,94)	42,8 (1,69)	76,0 (2,99)	90,9 (3,58)	86,1 (3,39)	101,4 (3,99)	123,0 (4,85)	135,3 (5,33)	140,0 (5,51)	LSF33	4,45 (156,97)
115	24,0 (0,94)	44,0 (1,73)	86,0 (3,39)	97,9 (3,85)	101,5 (4,00)	110,2 (4,34)	133,4 (5,26)	146,7 (5,78)	162,0 (6,38)	LSF34	6,19 (218,35)
130	24,0 (0,94)	46,8 (1,84)	97,0 (3,82)	114,9 (4,52)	110,2 (4,34)	123,2 (4,85)	152,4 (6,00)	167,6 (6,60)	174,0 (6,85)	LSF35	8,34 (294,19)

Série E1FW Entrées de câble en laiton nickelé

Sécurité augmentée, Antidéflagrant, Respiration limitée et Environnement poussières
Pour câbles armés (SWA par Fil).

NEC/CEC : Classe I, Division 2, Groupes A, B, C, D | Classe II, Division 2, Groupes E, F, G | Classe III | Type de boîtier 4X | Ex d IIC | Ex e IIC | Ex nR II
ATEX/IECEX : Zones 1 et 2 – 20
Important : Certifié UKEX, INMETRO, EAC

Applications

- Entrée de câble certifiée pour câbles armés par fil (SWA), certifiée pour les enveloppes présentant les modes de protection suivant :
 - Ex d : antidéflagrant IIB ou IIC
 - Ex e : sécurité augmentée
 - Ex nR : à respiration limitée
 - D : environnement poussières
- Zones à risques (gaz et poussières).
- Onshore et offshore

Caractéristiques

- Entrée de câble avec garniture élastomère pour utilisation en zones à risques avec les câbles armés par fil.
- Cette entrée de câble permet l'amarrage du câble et la continuité de terre de l'armure du câble.
- Un cône réversible et une bague universelle permettent l'amarrage de tous types de câbles armés.
- L'inspection de l'armure peut être réalisée tout en conservant le mode de protection antidéflagrant de l'enveloppe.

Matériaux standards

- Corps : laiton nickelé
- Joint : élastomère thermoplastique sans halogènes

Options

- Version à gaine plomb : remplacer le chiffre 1 par 2; exemple : 32E1FW5 - 32E2FW5
- Version aluminium : remplacer le dernier chiffre 5 par 1
- Shroud, contre-écrou, joint plat, languette de masse, rondelle crantée : voir section accessoires.

Certifications et conformités NEC/CEC

- Homologation cCSAus : 1310517

Certifications et conformités ATEX/IECEX

- Type certifié : Type E**
 - Gaz : Zones 1 et 2
 - Type de protection : Ex db eb IIC Gb, Ex nR IIC Gc
 - Poussières : Zone 20
 - Type de protection : Ex ta IIIC Da
- Conforme à la directive ATEX 2014/34/UE : Ⓢ II 2G 3G 1D
- Température ambiante : -60 °C à +130 °C (-76 °F à +266 °F)
- Certificat ATEX : CML 18ATEX1324X, CML 18ATEX4316X
- Certificat IECEX : IECEX CML 18.0181X
- Indice de Protection suivant EN/IEC 60529 : IP66 (IP67, IP68 option uniquement sur demande)
- Indice de Protection : IK10
- Déluge test : DTS01:91 (option uniquement sur demande)

Taille entrée de câble	Référence catalogue					
	Métrique Thread C	Métrique Standard ①	Filetage NPT Standard C	NPT Standard ①	NPT Autre Version C	NPT Autre Version ①
20S16	M20	2016E1FW5	1/2"	2016E1FW0505	3/4"	2016E1FW0755
20S	M20	20SE1FW5	1/2"	20SE1FW0505	3/4"	20SE1FW0755
20	M20	20E1FW5	1/2"	20E1FW0505	3/4"	20E1FW0755
25S	M25	25SE1FW5	3/4"	25SE1FW0755	1"	25SE1FW1005
25	M25	25E1FW5	3/4"	25E1FW0755	1"	25E1FW1005
32	M32	32E1FW5	1"	32E1FW1005	1-1/4"	32E1FW1255
40	M40	40E1FW5	1-1/4"	40E1FW1255	1-1/2"	40E1FW1505
50S	M50	50SE1FW5	1-1/2"	50SE1FW1505	2"	50SE1FW1505
50	M50	50E1FW5	2"	50E1FW2005	2-1/2"	50E1FW2505
63S	M63	63SE1FW5	2"	63SE1FW2005	2-1/2"	63SE1FW2505
63	M63	63E1FW5	2-1/2"	63E1FW2505	3"	63E1FW3005
75S	M75	75SE1FW5	2-1/2"	75SE1FW2505	3"	75SE1FW3005
75	M75	75E1FW5	3"	75E1FW3005	3-1/2"	75E1FW3505
90	M90	90E1FW5	3-1/2"	90E1FW3505	4"	90E1FW4005
100	M100	100E1FW5	3-1/2"	100E1FW3505	4"	100E1FW4005
115	M115	115E1FW5	4"	115E1FW4005	5"	115E1FW5005
130	M130	130E1FW5	5"	130E1FW5005	—	—

① Joint plat d'étanchéité non fourni - voir la section accessoires.

Série E1FW Entrées de câble en laiton nickelé

Sécurité augmentée, Antidéflagrant, Respiration limitée et Environnement poussières
Pour câbles armés (SWA par Fil).

NEC/CEC : Classe I, Division 2, Groupes A, B, C, D | Classe II, Division 2, Groupes E, F, G | Classe III | Type de boîtier 4X | Ex d IIC | Ex e IIC | Ex nR II
ATEX/IECEx : Zones 1 et 2 – 20
Important : Certifié UKEX, INMETRO, EAC

Certifications UKEX

- Certificat UKEX : CML 21UKEX1252X, CML 21UKEX4253X

Certifications INMETRO

- Certificat INMETRO : TUV 12.0618X, pour avoir un marquage INMETRO, ajouter un B après E1FW. Exemple : 20E1FWB5

Certifications EAC

- Certificat EAC : C-GB.A07.B.02515/20; pour avoir un marquage EAC, ajouter un U après E1FW. Exemple : 20E1FWU5

Autres Certifications

- KCs, CCC, CCOE/PESO (Indes), ECAS (UAE), UkrSEPRO (Ukraine)
- Marine : LLOYDS, DNV, ABS

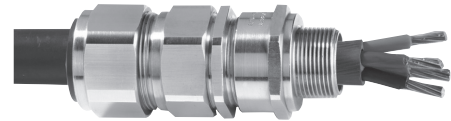

Dimensions en millimètres (pouces)

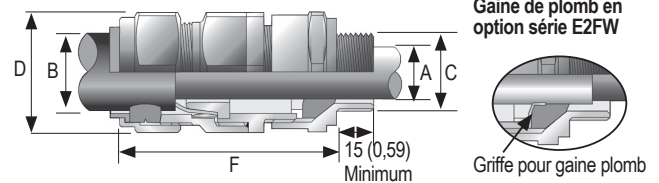

Taille entrée de câble	Longueur de filetage mm (po) E		Diam. câble gaine intérieure mm (po) A		Diam. extérieur du câble mm (po) B		Sur plat mm (po) D Max.	Sur angle mm (po) D Max.	Nominal longueur de saillie mm (po) F	Shroud PVC optional	Poids kg (oz)
	Métrique	NPT	Min.	Max.	Min.	Max.					
20S16	15,0 (0,59)	19,9 (0,78)	3,1 (0,12)	8,6 (0,34)	6,1 (0,24)	13,1 (0,52)	24,0 (0,95)	26,4 (1,04)	72,5 (2,85)	PVC04	0,16 (5,64)
20S	15,0 (0,59)	19,9 (0,78)	6,1 (0,24)	11,6 (0,46)	9,5 (0,37)	15,9 (0,63)	24,0 (0,95)	26,4 (1,04)	70,0 (2,76)	PVC04	0,15 (5,29)
20	15,0 (0,59)	19,9 (0,78)	6,5 (0,26)	13,9 (0,55)	12,5 (0,49)	20,9 (0,82)	30,5 (1,20)	33,6 (1,32)	73,0 (2,87)	PVC06	0,21 (7,41)
25S	15,0 (0,59)	20,2 (0,80)	11,1 (0,44)	19,9 (0,78)	14,0 (0,55)	22,0 (0,87)	37,5 (1,48)	41,3 (1,63)	89,0 (3,50)	PVC09	0,33 (11,64)
25	15,0 (0,59)	20,2 (0,80)	11,1 (0,44)	19,9 (0,78)	18,2 (0,72)	26,2 (1,03)	37,5 (1,48)	41,3 (1,63)	89,0 (3,50)	PVC09	0,33 (11,64)
32	15,0 (0,59)	25,0 (0,98)	17,0 (0,67)	26,2 (1,03)	23,7 (0,93)	33,9 (1,33)	46,0 (1,81)	50,6 (1,99)	86,0 (3,39)	PVC11	0,43 (15,17)
40	15,0 (0,59)	25,6 (1,01)	22,0 (0,87)	32,1 (1,26)	27,9 (1,10)	40,4 (1,59)	55,0 (2,17)	60,5 (2,38)	90,0 (3,54)	PVC15	0,62 (21,87)
50S	15,0 (0,59)	26,1 (1,03)	29,5 (1,16)	38,1 (1,50)	35,2 (1,39)	46,7 (1,84)	60,0 (2,36)	66,0 (2,60)	91,0 (3,58)	PVC18	0,75 (26,46)
50	15,0 (0,59)	26,9 (1,06)	35,6 (1,40)	44,0 (1,73)	40,4 (1,59)	53,0 (2,09)	70,1 (2,76)	77,1 (3,04)	95,0 (3,74)	PVC21	0,95 (33,51)
63S	15,0 (0,59)	26,9 (1,06)	40,1 (1,58)	49,9 (1,96)	45,6 (1,80)	59,4 (2,34)	75,0 (2,96)	82,5 (3,25)	102,0 (4,02)	PVC23	1,34 (47,27)
63	15,0 (0,59)	39,9 (1,57)	47,2 (1,86)	55,9 (2,20)	54,6 (2,15)	65,8 (2,59)	80,0 (2,96)	88,0 (3,25)	104,0 (4,09)	PVC25	1,34 (47,27)
75S	15,0 (0,59)	39,9 (1,57)	52,8 (2,08)	61,9 (2,44)	59,0 (2,32)	72,0 (2,83)	90,0 (3,55)	99,0 (3,90)	115,0 (4,53)	PVC28	2,11 (74,43)
75	15,0 (0,59)	41,5 (1,63)	59,1 (2,33)	67,9 (2,67)	66,7 (2,63)	78,4 (3,09)	100,0 (3,94)	110,0 (4,33)	117,0 (4,61)	PVC30	2,42 (85,36)
90	24,0 (0,94)	42,8 (1,69)	66,6 (2,62)	78,6 (3,09)	76,2 (3,00)	90,3 (3,56)	114,3 (4,50)	125,4 (4,95)	147,0 (5,79)	PVC32	4,21 (148,50)
100	24,0 (0,94)	42,8 (1,69)	76,0 (2,99)	90,9 (3,58)	86,1 (3,39)	101,4 (3,99)	123,0 (4,85)	135,3 (5,33)	140,0 (5,51)	LSF33	4,45 (156,97)
115	24,0 (0,94)	44,0 (1,73)	86,0 (3,39)	97,9 (3,85)	101,5 (4,00)	110,2 (4,34)	133,4 (5,26)	146,7 (5,78)	162,0 (6,38)	LSF34	6,19 (218,35)
130	24,0 (0,94)	46,8 (1,84)	97,0 (3,82)	114,9 (4,52)	110,2 (4,34)	123,2 (4,85)	152,4 (6,00)	167,6 (6,60)	174,0 (6,85)	LSF35	8,34 (294,19)

Série E1FU Entrée de câble en laiton nickelé Triple Certification

Sécurité augmentée, Antidéflagrant, Respiration limitée et Environnement poussières

Pour câbles armés.

NEC/CEC : Classe I, Division 2, Groupes A, B, C, D | Classe II, Division 2, Groupes E, F, G | Classe III | Type de boîtier 4X | Ex d IIC | Ex e IIC | Ex nR II
ATEX/IECEX : Zones 1 et 2 – 20
Important : Certifié UKEX, INMETRO, EAC

Applications

- Entrée de câble certifiée pour câbles armés (SWA, tresse, feuillard), certifiée pour les enveloppes présentant les modes de protection suivant :
 - Ex d : antidéflagrant IIB ou IIC
 - Ex e : sécurité augmentée
 - Ex nR : à respiration limitée
 - D : environnement poussières
- Zones à risques (gaz et poussières).
- Onshore et offshore.

Caractéristiques

- Joint à déplacement compensé compatible avec les enveloppes à respiration limitée nR.
- Cette entrée de câble permet l'amarrage du câble et la continuité de terre de l'armure du câble.
- Un cône réversible et une bague universelle permettent l'amarrage de tous types de câbles armés.
- Cône à étage compatible avec câbles à fil SWA. Cône rainuré compatible avec tous autres types de câbles armés.

Matériaux standards

- Corps : laiton nickelé
- Joints : élastomère thermoplastique sans halogènes

Options

- Version à gaine plomb : remplacer le chiffre E1 par E2; exemple : 32E1FU5 - 32E2FU5
- Version aluminium : remplacer le dernier chiffre 5 par 1
- Shroud, contre-écrou, joint plat, languette de masse, rondelle crantée : voir section accessoires.

Certifications et conformités NEC/CEC

- Homologation cCSAus : 1310517

Certifications et conformités ATEX/IECEX

- Type certifié : Type E**
 - Gaz : Zones 1 et 2
 - Type de protection : Ex db eb IIC Gb, Ex nR IIC Gc
 - Poussières : Zone 20
 - Type de protection : Ex ta IIIC Da
- Conforme à la directive ATEX 2014/34/UE : Ⓢ II 2G 3G 1D
- Température ambiante : -60 °C à +130 °C (-76 °F à +266 °F)
- Certificat ATEX : CML 18ATEX1324X, CML 18ATEX4316X
- Certificat IECEX : IECEX CML 18.0181X
- Indice de Protection suivant EN/IEC 60529 : IP66 (IP67, IP68 option uniquement sur demande)
- Indice de Protection : IK10
- Déluge test : DTS01:91 (option uniquement sur demande)

Taille entrée de câble	Référence catalogue					
	Métrique Thread C	Métrique Standard ①	Filetage NPT Standard C	NPT Standard ①	NPT Autre Version C	NPT Autre Version ①
20S16	M20	2016E1FU5	1/2"	2016E1FU0505	3/4"	2016E1FU0755
20S	M20	20SE1FU5	1/2"	20SE1FU0505	3/4"	20SE1FU0755
20	M20	20E1FU5	1/2"	20E1FU0505	3/4"	20E1FU0755
25S	M25	25SE1FU5	3/4"	25SE1FU0755	1"	25SE1FU1005
25	M25	25E1FU5	3/4"	25E1FU0755	1"	25E1FU1005
32	M32	32E1FU5	1"	32E1FU1005	1-1/4"	32E1FU1255
40	M40	40E1FU5	1-1/4"	40E1FU1255	1-1/2"	40E1FU1505
50S	M50	50SE1FU5	1-1/2"	50SE1FU1505	2"	50SE1FU1505
50	M50	50E1FU5	2"	50E1FU2005	2-1/2"	50E1FU2505
63S	M63	63SE1FU5	2"	63SE1FU2005	2-1/2"	63SE1FU2505
63	M63	63E1FU5	2-1/2"	63E1FU2505	3"	63E1FU3005
75S	M75	75SE1FU5	2-1/2"	75SE1FU2505	3"	75SE1FU3005
75	M75	75E1FU5	3"	75E1FU3005	3-1/2"	75E1FU3505
90	M90	90E1FU5	3-1/2"	90E1FU3505	4"	90E1FU4005
100	M100	100E1FU5	3-1/2"	100E1FU3505	4"	100E1FU4005
115	M115	115E1FU5	4"	115E1FU4005	5"	115E1FU5005
130	M130	130E1FU5	5"	130E1FU5005	—	—

① Joint plat d'étanchéité non fourni - voir la section accessoires.

Série E1FU Entrée de câble en laiton nickelé Triple Certification

Sécurité augmentée, Antidéflagrant, Respiration limitée et Environnement poussières
Pour câbles armés.

NEC/CEC : Classe I, Division 2, Groupes A, B, C, D | Classe II, Division 2, Groupes E, F, G | Classe III | Type de boîtier 4X | Ex d IIC | Ex e IIC | Ex nR II
ATEX/IECEx : Zones 1 et 2 – 20
Important : Certifié UKEX, INMETRO, EAC

Certifications UKEX

- Certificat CML 21UKEX1252X, CML 21UKEX4253X

Certifications INMETRO

- Certificat INMETRO : TUV 12.0618X, pour avoir un marquage INMETRO, ajouter un B après E1FX. Exemple : 20E1FXB5

Certifications EAC

- Certificat EAC : C-GB.A07.B.02515/20; pour avoir un marquage EAC, ajouter un U après E1FX. Exemple : 20E1FXU5

Autres Certifications

- KCs, CCC, CCOE/PESO (Indes), ECAS (UAE), UkrSEPRO (Ukraine)
- Marine : LLOYDS, DNV, ABS

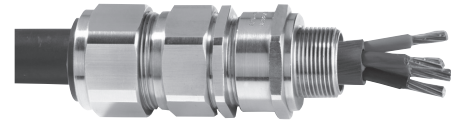

Dimensions en millimètres (pouces)

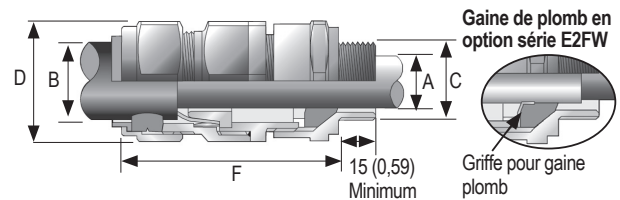

Taille entrée de câble	Longueur de filetage mm (po) E		Diam. câble gaine intérieure mm (po) A		Diam. extérieur du câble mm (po) B		Sur plat mm (po) D Max.	Sur angle mm (po) D Max.	Nominal longueur de saillie mm (po) F	Shroud PVC optional	Poids (kg (oz))
	Métrique	NPT	Min.	Max.	Min.	Max.					
20S16	15,0 (0,59)	19,9 (0,78)	3,1 (0,12)	8,6 (0,34)	6,1 (0,24)	13,1 (0,52)	24,0 (0,95)	26,4 (1,04)	72,5 (2,85)	PVC04	0,16 (5,64)
20S	15,0 (0,59)	19,9 (0,78)	6,1 (0,24)	11,6 (0,46)	9,5 (0,37)	15,9 (0,63)	24,0 (0,95)	26,4 (1,04)	70,0 (2,76)	PVC04	0,15 (5,29)
20	15,0 (0,59)	19,9 (0,78)	6,5 (0,26)	13,9 (0,55)	12,5 (0,49)	20,9 (0,82)	30,5 (1,20)	33,6 (1,32)	73,0 (2,87)	PVC06	0,21 (7,41)
25S	15,0 (0,59)	20,2 (0,80)	11,1 (0,44)	19,9 (0,78)	14,0 (0,55)	22,0 (0,87)	37,5 (1,48)	41,3 (1,63)	89,0 (3,50)	PVC09	0,33 (11,64)
25	15,0 (0,59)	20,2 (0,80)	11,1 (0,44)	19,9 (0,78)	18,2 (0,72)	26,2 (1,03)	37,5 (1,48)	41,3 (1,63)	89,0 (3,50)	PVC09	0,33 (11,64)
32	15,0 (0,59)	25,0 (0,98)	17,0 (0,67)	26,2 (1,03)	23,7 (0,93)	33,9 (1,33)	46,0 (1,81)	50,6 (1,99)	86,0 (3,39)	PVC11	0,43 (15,17)
40	15,0 (0,59)	25,6 (1,01)	22,0 (0,87)	32,1 (1,26)	27,9 (1,10)	40,4 (1,59)	55,0 (2,17)	60,5 (2,38)	90,0 (3,54)	PVC15	0,62 (21,87)
50S	15,0 (0,59)	26,1 (1,03)	29,5 (1,16)	38,1 (1,50)	35,2 (1,39)	46,7 (1,84)	60,0 (2,36)	66,0 (2,60)	91,0 (3,58)	PVC18	0,75 (26,46)
50	15,0 (0,59)	26,9 (1,06)	35,6 (1,40)	44,0 (1,73)	40,4 (1,59)	53,0 (2,09)	70,1 (2,76)	77,1 (3,04)	95,0 (3,74)	PVC21	0,95 (33,51)
63S	15,0 (0,59)	26,9 (1,06)	40,1 (1,58)	49,9 (1,96)	45,6 (1,80)	59,4 (2,34)	75,0 (2,96)	82,5 (3,25)	102,0 (4,02)	PVC23	1,34 (47,27)
63	15,0 (0,59)	39,9 (1,57)	47,2 (1,86)	55,9 (2,20)	54,6 (2,15)	65,8 (2,59)	80,0 (2,96)	88,0 (3,25)	104,0 (4,09)	PVC25	1,34 (47,27)
75S	15,0 (0,59)	39,9 (1,57)	52,8 (2,08)	61,9 (2,44)	59,0 (2,32)	72,0 (2,83)	90,0 (3,55)	99,0 (3,90)	115,0 (4,53)	PVC28	2,11 (74,43)
75	15,0 (0,59)	41,5 (1,63)	59,1 (2,33)	67,9 (2,67)	66,7 (2,63)	78,4 (3,09)	100,0 (3,94)	110,0 (4,33)	117,0 (4,61)	PVC30	2,42 (85,36)
90	24,0 (0,94)	42,8 (1,69)	66,6 (2,62)	78,6 (3,09)	76,2 (3,00)	90,3 (3,56)	114,3 (4,50)	125,4 (4,95)	147,0 (5,79)	PVC32	4,21 (148,50)
100	24,0 (0,94)	42,8 (1,69)	76,0 (2,99)	90,9 (3,58)	86,1 (3,39)	101,4 (3,99)	123,0 (4,85)	135,3 (5,33)	140,0 (5,51)	LSF33	4,45 (156,97)
115	24,0 (0,94)	44,0 (1,73)	86,0 (3,39)	97,9 (3,85)	101,5 (4,00)	110,2 (4,34)	133,4 (5,26)	146,7 (5,78)	162,0 (6,38)	LSF34	6,19 (218,35)
130	24,0 (0,94)	46,8 (1,84)	97,0 (3,82)	114,9 (4,52)	110,2 (4,34)	123,2 (4,85)	152,4 (6,00)	167,6 (6,60)	174,0 (6,85)	LSF35	8,34 (294,19)

Série TE1FU Entrée de câble en acier inox

Sécurité augmentée, Antidéflagrant, Respiration limitée et Environnement poussières
Pour câbles armés.

NEC/CEC : Classe I, Division 2, Groupes A, B, C, D | Classe II, Division 2, Groupes E, F, G | Classe III | Type de boîtier 3, 4, 4X
ATEX/IECEX : Zones 1 et 2 – 20
Important : Certifié UKEX, INMETRO, EAC

Applications

- Entrée de câble certifiée pour tous type de câbles armés, certifiée pour les enveloppes présentant les modes de protection suivant :
 - Ex d : antidéflagrant IIB ou IIC
 - Ex e : sécurité augmentée
 - Ex nR : à respiration limitée
 - D : environnement poussières
- Zones à risques (gaz et poussières).
- Onshore et offshore.

Caractéristiques

- Entrée de câble avec garniture élastomère pour utilisation en zones à risques avec les câbles armés.
- Joint à déplacement compensé compatible avec les enveloppes à respiration limitée nR.
- Cette entrée de câble permet l'amarrage du câble et la continuité de terre de l'armure du câble.
- Un cône réversible et une bague universelle permettent l'amarrage de tous types de câbles armés.

Matériaux standard

- Corps : acier inox
- Joint : élastomère thermoplastique sans halogènes.

Options

- Version aluminium : remplacer le dernier chiffre 5 par 1
- Shroud, contre-écrou, joint plat, languette de masse, rondelle crantée : voir section accessoires.

Certifications et conformités NEC/CEC

- Norme UL : 2225, 514B, 50
- Normes CSA : C22.2 No 0, 18, 25, 30, 94, 174, E60079-0, 1, 7
- Homologation cCSAus : 1310517

Certifications et conformités ATEX/IECEX

- Type certifié : Type TE1FU
 - Gaz : Zones 1 et 2
 - Type de protection : Ex db IIC Gb, Ex eb IIC Gb, Ex nR IIC Gc
 - Poussières : Zone 20
 - Type de protection : Ex ta IIIC Da
- Conforme à la directive ATEX 2014/34/UE : Ⓜ II 2G 3G 1D
- Température ambiante : -60 °C à +130 °C (-76 °F à +266 °F)
- Certificat ATEX : CML 18ATEX1326X, CML 18ATEX4318X
- Certificat IECEX : IECEX CML 18.0183X
- Indice de Protection suivant EN/IEC 60529 : IP66, IP67, IP68
- Déluge test : DTS01:91

Taille entrée de câble	Référence catalogue					
	Métrique Thread C	Métrique Standard ①	Filetage NPT Standard C	NPT Standard ①	NPT Autre Version C	NPT Autre Version ①
20S16	M20	2016TE1FU5	1/2"	2016TE1FU0505	3/4"	2016TE1FU0755
20S	M20	20STE1FU5	1/2"	20STE1FU0505	3/4"	20STE1FU0755
20	M20	20TE1FU5	1/2"	20TE1FU0505	3/4"	20TE1FU0755
25S	M25	25STE1FU5	3/4"	25STE1FU0755	1"	25STE1FU1005
25	M25	25TE1FU5	3/4"	25TE1FU0755	1"	25TE1FU1005
32	M32	32TE1FU5	1"	32TE1FU1005	1-1/4"	32TE1FU1255
40	M40	40TE1FU5	1-1/4"	40TE1FU1255	1-1/2"	40TE1FU1505
50S	M50	50STE1FU5	1-1/2"	50STE1FU1505	2"	50STE1FU2005
50	M50	50TE1FU5	2"	50TE1FU2005	2-1/2"	50TE1FU2505
63S	M63	63STE1FU5	2"	63STE1FU2005	2-1/2"	63STE1FU2505
63	M63	63TE1FU5	2-1/2"	63TE1FU2505	3"	63TE1FU3005
75S	M75	75STE1FU5	2-1/2"	75STE1FU2505	3"	75STE1FU3005
75	M75	75TE1FU5	3"	75TE1FU3005	3-1/2"	75TE1FU3505
90	M90	90TE1FU5	3-1/2"	90TE1FU3505	4"	90TE1FU4005
100	M100	100TE1FU5	3-1/2"	100TE1FU3505	4"	100TE1FU4005
115	M115	115TE1FU5	4"	115TE1FU4005	5"	115TE1FU5005
130	M130	130TE1FU5	5"	130TE1FU5005	—	—

① Joint plat d'étanchéité non fourni - voir la section accessoires.

Série TE1FU Entrée de câble en acier inox

Sécurité augmentée, Antidéflagrant, Respiration limitée et Environnement poussières
Pour câbles armés.

NEC/CEC : Classe I, Division 2, Groupes A, B, C, D | Classe II, Division 2, Groupes E, F, G | Classe III | Type de boîtier 3, 4, 4X
ATEX/IECEx : Zones 1 et 2 – 20
Important : Certifié UKEX, INMETRO, EAC

Certifications UKEX

- Certificat UKEX : CML 21UKEX1258X, CML 21UKEX4259X

Certifications INMETRO

- Certificat INMETRO : TÜV 11.0374-X, pour avoir un marquage INMETRO, ajouter un B après TE1FU. Exemple : 20TE1FUB4

Certifications EAC

- Certificat EAC : C-GB.A07.B.02514/20; pour avoir un marquage EAC, ajouter un U après TE1FU. Exemple : 20TE1FUU4

Autres Certifications

- KCs, CCC, CCOE/PESO (Indes), ECAS (UAE), UkrSEPRO (Ukraine)
- Marine : LLOYDS, DNV, ABS

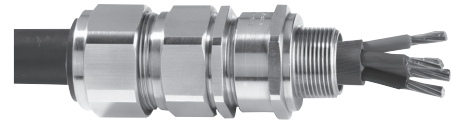

Dimensions en millimètres (pouces)

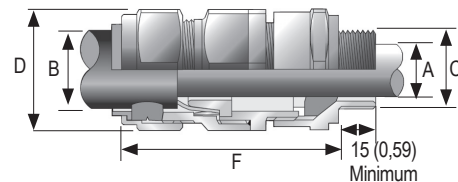

Taille entrée de câble	Longueur de filetag mm (po) E		Diam. câble gaine intérieure mm (po) A		Diam. extérieur du câble mm (po) B		Sur plat mm (po) D Max.	Sur angle mm (po) D Max.	Nominal longueur de saillie mm (po) F	Shroud PVC optional	Poids (kg (oz))
	Métrique	NPT	Min.	Max.	Min.	Max.					
20S16	15,0 (0,59)	19,9 (0,78)	3,1 (0,12)	8,6 (0,34)	6,1 (0,24)	13,1 (0,52)	24,0 (0,95)	26,4 (1,04)	57,3 (2,26)	PVC04	0,15 (5,29)
20S	15,0 (0,59)	19,9 (0,78)	6,1 (0,24)	11,6 (0,46)	9,5 (0,37)	15,9 (0,63)	24,0 (0,95)	26,4 (1,04)	57,3 (2,26)	PVC04	0,15 (5,29)
20	15,0 (0,59)	19,9 (0,78)	6,5 (0,26)	13,9 (0,55)	12,5 (0,49)	20,9 (0,82)	30,5 (1,20)	33,6 (1,32)	61,2 (2,41)	PVC06	0,23 (8,11)
25S	15,0 (0,59)	20,2 (0,80)	11,1 (0,44)	19,9 (0,78)	14,0 (0,55)	22,0 (0,87)	37,5 (1,48)	41,3 (1,63)	74,0 (2,91)	PVC09	0,34 (11,99)
25	15,0 (0,59)	20,2 (0,80)	11,1 (0,44)	19,9 (0,78)	18,2 (0,72)	26,2 (1,03)	37,5 (1,48)	41,3 (1,63)	74,0 (2,91)	PVC09	0,34 (11,99)
32	15,0 (0,59)	25,0 (0,98)	17,0 (0,67)	26,2 (1,03)	23,7 (0,93)	33,9 (1,33)	46,0 (1,81)	50,6 (1,99)	78,2 (3,08)	PVC11	0,55 (19,40)
40	15,0 (0,59)	25,6 (1,01)	22,0 (0,87)	32,1 (1,26)	27,9 (1,10)	40,4 (1,59)	55,0 (2,17)	60,5 (2,38)	81,6 (3,21)	PVC15	0,79 (27,87)
50S	15,0 (0,59)	26,1 (1,03)	29,5 (1,16)	38,1 (1,50)	35,2 (1,39)	46,7 (1,84)	60,0 (2,36)	66,0 (2,60)	88,1 (3,47)	PVC18	1,00 (35,27)
50	15,0 (0,59)	26,9 (1,06)	35,6 (1,40)	44,0 (1,73)	40,4 (1,59)	53,0 (2,09)	70,1 (2,76)	77,1 (3,04)	91,2 (3,59)	PVC21	1,37 (48,33)
63S	15,0 (0,59)	26,9 (1,06)	40,1 (1,58)	49,9 (1,96)	45,6 (1,80)	59,4 (2,34)	75,0 (2,96)	82,5 (3,25)	90,5 (3,56)	PVC23	1,50 (52,91)
63	15,0 (0,59)	39,9 (1,57)	47,2 (1,86)	55,9 (2,20)	54,6 (2,15)	65,8 (2,59)	80,0 (3,15)	88,0 (3,47)	90,3 (3,56)	PVC25	1,56 (55,03)
75S	15,0 (0,59)	39,9 (1,57)	52,8 (2,08)	61,9 (2,44)	59,0 (2,32)	72,0 (2,83)	90,0 (3,55)	99,0 (3,90)	104,7 (4,12)	PVC28	2,45 (86,42)
75	15,0 (0,59)	41,5 (1,63)	59,1 (2,33)	67,9 (2,67)	66,7 (2,63)	78,4 (3,09)	100,0 (3,94)	110,0 (4,33)	110,8 (4,36)	PVC30	3,15 (111,11)
90	24,0 (0,94)	42,8 (1,69)	66,6 (2,62)	78,6 (3,09)	76,2 (3,00)	90,3 (3,56)	115,0 (4,53)	126,5 (4,98)	135,5 (5,33)	PVC32	4,62 (162,97)
100	24,0 (0,94)	42,8 (1,69)	76,0 (2,99)	90,9 (3,58)	86,1 (3,39)	101,4 (3,99)	127,0 (5,00)	139,7 (5,50)	126,8 (4,99)	LSF33	4,95 (174,61)
115	24,0 (0,94)	44,0 (1,73)	86,0 (3,39)	97,9 (3,85)	101,5 (4,00)	110,2 (4,34)	138,0 (5,44)	151,8 (5,98)	157,5 (6,20)	LSF34	7,60 (268,08)
130	24,0 (0,94)	46,8 (1,84)	97,0 (3,82)	114,9 (4,52)	110,2 (4,34)	123,2 (4,85)	157,0 (6,19)	172,7 (6,80)	164,5 (6,48)	LSF35	8,73 (307,94)

Série T3 Entrée de câble en laiton nickelé Triple Certification

Sécurité augmentée, Antidéflagrant, Respiration limitée et Environnement poussières
Pour câbles armés.

NEC/CEC : Classe I, Division 2, Groupes A, B, C, D | Classe II, Division 2, Groupes E, F, G | Classe III | Ex d IIC | Ex e IIC | Ex nR IIC | Type de boîtier 3, 4, 4X
ATEX/IECEx : Zones 1 et 2 – 20
Important : Certifié UKEX, INMETRO, EAC

Applications

- Entrée de câble certifiée pour tous type de câbles armés, certifiée pour les enveloppes présentant les modes de protection suivant :
 - Ex d : antidéflagrant IIB ou IIC
 - Ex e : sécurité augmentée
 - Ex nR : à respiration limitée
 - D : environnement poussières
- Zones à risques (gaz et poussières).
- Onshore et offshore.

Caractéristiques

- Entrée de câble avec garniture élastomère pour utilisation en zones à risques avec les câbles armés.
- Joint à déplacement compensé compatible avec les enveloppes à respiration limitée nR.
- Cette entrée de câble permet l'amarrage du câble et la continuité de terre de l'armure du câble.
- Un cône réversible et une bague universelle permettent l'amarrage de tous types de câbles armés.
- L'inspection de l'armure peut être réalisée tout en conservant le mode de protection antidéflagrant de l'enveloppe.

Matériaux standards

- Corps : laiton nickelé
- Joint : joint compensateur de dilatation CDS intérieur (Compensating Displacement Seal) en élastomère et joint de rétention extérieur LRS (Load Retention Seal)

Options

- Version acier inox : remplacer le dernier chiffre 5 par 4
- Version à gaine plomb : remplacer T3 par T3PB
- Version aluminium : remplacer le dernier chiffre 5 par 1
- Shroud, contre-écrou, joint plat, languette de masse, rondelle crantée : voir section accessoires.

Certifications et conformités NEC/CEC

- Norme UL : UL514B
- Normes CSA : C22.2 No 0, 18, 25, 30, 94, 174
- Homologation cCSAus : 1310517

Certifications et conformités ATEX/IECEx

- Type certifié : Type T3** and TE**
 - Gaz : Zones 1 et 2
 - Type de protection : Ex db IIC Gb, Ex eb IIC Gb, Ex nR IIC Gc
 - Poussières : Zone 20
 - Type de protection : Ex ta IIIC Da

Taille entrée de câble	Référence catalogue					
	Métrique Thread C	Métrique Standard ①	Filetage NPT Standard C	NPT Standard ①	NPT Autre Version C	NPT Autre Version ①
20S16	M20	2016T35	1/2"	2016T30505	3/4"	2016T30755
20S	M20	20ST35	1/2"	20ST30505	3/4"	20ST30755
20	M20	20T35	1/2"	20T30505	3/4"	20T30755
25S	M25	25ST35	3/4"	25ST30755	1"	25ST31005
25	M25	25T35	3/4"	25T30755	1"	25T31005
32	M32	32T35	1"	32T31005	1-1/4"	32T31255
40	M40	40T35	1-1/4"	40T31255	1-1/2"	40T31505
50S	M50	50ST35	1-1/2"	50ST31505	2"	50ST32005
50	M50	50T35	2"	50T32005	2-1/2"	50T32505
63S	M63	63ST35	2"	63ST32005	2-1/2"	63ST32505
63	M63	63T35	2-1/2"	63T32505	3"	63T33005
75S	M75	75ST35	2-1/2"	75ST32505	3"	75ST33005
75	M75	75T35	3"	75T33005	3-1/2"	75T33505
90	M90	90T35	3-1/2"	90T33505	4"	90T34005
100	M100	100T35	3-1/2"	100T33505	4"	100T34005
115	M115	115T35	4"	115T34005	5"	115T35005
130	M130	130T35	5"	130T35005	—	—

① Joint plat d'étanchéité non fourni - voir la section accessoires.

Série T3 Entrée de câble en laiton nickelé Triple Certification

Sécurité augmentée, Antidéflagrant, Respiration limitée et Environnement poussières
Pour câbles armés.

NEC/CEC : Classe I, Division 2, Groupes A, B, C, D | Classe II, Division 2, Groupes E, F, G | Classe III | Ex d IIC | Ex e IIC | Ex nR IIC | Type de boîtier 3, 4, 4X
ATEX/IECEx : Zones 1, 2 et 20 | II 2 G, 3G, 1D | IP66 | IP68
Important : Certifié UKEX, INMETRO, EAC

- Conforme à la directive ATEX 2014/34/UE : II 2G 3G 1D
- Température ambiante : -60 °C à +130 °C (-76 °F à +266 °F)
- Certificat ATEX : CML 18ATEX1326X, CML 18ATEX4318X
- Certificat IECEX : IECEX CML 18.0183X
- Indice de Protection suivant EN/IEC 60529 : IP66, IP67, IP68
- Déluge test : DTS01:91

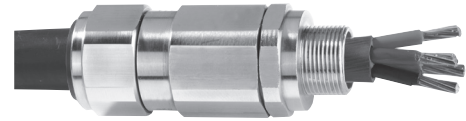

Certifications UKEX

- Certificat UKEX : CML 21UKEX1258X, CML 21UKEX4259X

Certifications INMETRO

- Certificat INMETRO : TÜV 11.0374X, pour avoir un marquage INMETRO, ajouter un B après T3. Exemple : 20T3UB5

Certifications EAC

- Certificat EAC : C-GB.AД07.B.04599/22; pour avoir un marquage EAC, ajouter un U après T3. Exemple : 20T3U5

Autres Certifications

- CCOE/PESO (Indes), ECAS (UAE), UkrSEPRO (Ukraine)
- Marine : LLOYDS, DNV, ABS

Dimensions en millimètres (pouces)

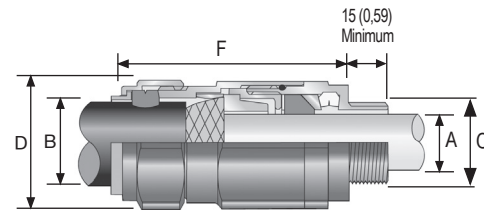

Taille entrée de câble	Longueur de filetag mm (po) E		Diam. câble gaine intérieure mm (po) A		Diam. extérieur du câble mm (po) B		Sur plat mm (po) D Max.	Sur angle mm (po) D Max.	Nominal longueur de saillie mm (po) F	Shroud PVC optional	Poids (kg (oz))
	Metrique	NPT	Min.	Max.	Min.	Max.					
20S16	15 (0,59)	19,8 (0,78)	3,0 (0,12)	8,6 (0,34)	6,1 (0,24)	13,1 (0,52)	24,0 (0,95)	26,4 (1,04)	78,7 (3,10)	PVC36	0,20 (7,06)
20S	15 (0,59)	19,8 (0,78)	6,1 (0,24)	11,7 (0,46)	9,5 (0,37)	15,9 (0,63)	24,0 (0,95)	26,4 (1,04)	78,7 (3,10)	PVC36	0,20 (6,91)
20	15 (0,59)	19,8 (0,78)	6,6 (0,26)	14,0 (0,55)	12,5 (0,49)	20,9 (0,82)	30,5 (1,2)	33,6 (1,32)	76,2 (3,00)	PVC06	0,28 (9,77)
25S	15 (0,59)	20,3 (0,8)	11,2 (0,44)	19,8 (0,78)	14,0 (0,55)	22,0 (0,87)	37,5 (1,48)	41,3 (1,63)	88,8 (3,50)	PVC09	0,44 (15,34)
25	15 (0,59)	20,3 (0,8)	11,2 (0,44)	19,8 (0,78)	18,2 (0,72)	26,2 (1,03)	37,5 (1,48)	41,3 (1,63)	88,7 (3,49)	PVC09	0,44 (15,34)
32	15 (0,59)	24,9 (0,98)	17,0 (0,67)	26,2 (1,03)	23,7 (0,93)	33,9 (1,33)	46,0 (1,81)	50,6 (1,99)	90,7 (3,57)	PVC11	0,63 (22,33)
40	15 (0,59)	25,7 (1,01)	22,1 (0,87)	32,0 (1,26)	27,9 (1,1)	40,4 (1,59)	55,0 (2,17)	60,5 (2,38)	93,2 (3,67)	PVC15	0,91 (31,92)
50S	15 (0,59)	26,2 (1,03)	29,5 (1,16)	38,1 (1,50)	35,2 (1,39)	46,7 (1,84)	60,0 (2,36)	66,0 (2,6)	100,7 (3,96)	PVC18	1,12 (39,65)
50	15 (0,59)	26,9 (1,06)	35,6 (1,40)	43,9 (1,73)	40,4 (1,59)	53,0 (2,09)	70,1 (2,76)	77,1 (3,04)	105,8 (4,17)	PVC21	1,60 (56,58)
63S	15 (0,59)	26,9 (1,06)	40,1 (1,58)	50,0 (1,97)	45,6 (1,8)	59,4 (2,34)	75,0 (2,96)	82,5 (3,25)	102,5 (4,04)	PVC23	1,73 (61,1)
63	15 (0,59)	39,9 (1,57)	47,2 (1,86)	55,9 (2,20)	54,6 (2,15)	65,8 (2,59)	80,0 (3,15)	88,0 (3,47)	105,4 (4,15)	PVC25	1,78 (62,72)
75S	15 (0,59)	39,9 (1,57)	52,8 (2,08)	62,0 (2,44)	59,0 (2,32)	72,0 (2,83)	90,0 (3,55)	99,0 (3,9)	110,6 (4,35)	PVC28	2,57 (90,7)
75	15 (0,59)	41,4 (1,63)	59,2 (2,33)	67,8 (2,67)	66,7 (2,63)	78,4 (3,09)	100,0 (3,94)	110,0 (4,33)	120,3 (4,74)	PVC30	3,33 (117,93)
90	24 (0,94)	42,9 (1,69)	66,5 (2,62)	78,5 (3,09)	76,2 (3)	90,3 (3,56)	115,0 (4,53)	126,5 (4,98)	138,9 (5,47)	PVC32	4,87 (171,73)
100	24 (0,94)	42,9 (1,69)	75,9 (2,99)	90,9 (3,58)	86,1 (3,39)	101,4 (3,99)	127,0 (5)	139,7 (5,5)	128,2 (5,05)	LSF33	4,97 (175,28)
115	24 (0,94)	43,9 (1,73)	86,1 (3,39)	97,8 (3,85)	101,5 (4)	110,2 (4,34)	138,0 (5,44)	151,8 (5,98)	161,3 (6,35)	LSF34	7,72 (272,35)
130	24 (0,94)	46,7 (1,84)	97,0 (3,82)	114,8 (4,52)	110,2 (4,34)	123,2 (4,85)	157,0 (6,19)	172,7 (6,8)	173,3 (6,82)	LSF35	9,78 (344,37)

① Joint plat d'étanchéité non fourni - voir la section accessoires.

Série PX (PXSS2K) Entrées de câble à masse de remplissage Résine époxy

Sécurité augmentée, Antidéflagrant, Respiration limitée et Environnement poussières

Pour câbles non armés.

NEC/CEC : Classe I, Division 2, Groupes A, B, C, D | Classe II, Division 1 et 2, Groupes E, F, G | Classe III, Division 1 et 2 | Type 4X : Oil Resistant II

ATEX/IECEx : Zones 1 et 2 – 20

Important : Certifié UKEX, INMETRO, EAC

Applications

- Entrée de câble certifiée pour tous type de câbles non armés.
- Certifiée pour les enveloppes présentant les modes de protection suivant :
 - Ex d : antidéflagrant IIB ou IIC
 - Ex e : sécurité augmentée
 - Ex nR : à respiration limitée
 - D : environnement poussières
- Zones à risques (gaz et poussières).
- Onshore et offshore.

Caractéristiques

- L'étanchéité est assurée par un joint sur la gaine externe du câble et la protection antidéflagrante est réalisée par une résine époxy autour des conducteurs internes du câble.

Matériaux standards

- Corps : laiton nickelé
- Écrou d'étanchéité extérieur : composé d'un joint en élastomère et d'une rondelle antidérapante en nylon
- Masse de remplissage en résine époxy

Options

- Version aluminium : remplacer le dernier chiffre 5 par 1
- Version acier inox : remplacer le dernier chiffre 5 par 4
- Shroud, contre-écrou, joint plat, languette de masse, rondelle crantée : voir section accessoire

Certifications et conformités NEC/CEC

- Norme UL : UL 2225, UL 514B, UL 60079-0, UL 60079-7
- Homologation UL : E201187, E161256, E253914
- Normes CSA : C22.2 No 0,18,25,30,174,94
- Homologation cCSAus : 2288626

Certifications et conformités ATEX/IECEx

- Type certifié : Type PX**
 - Gaz : Zones 1 et 2
 - Type de protection : Ex db IIC Gb, Ex eb IIC Gb, Ex nR IIC Gc
 - Poussières : Zone 20
 - Type de protection : Ex ta IIIC Da
- Conforme à la directive ATEX 2014/34/UE : Ⓢ II 2G 3G 1D
- Température ambiante : -60 °C à +85 °C (-76 °F à +185 °F)
- Certificat ATEX : CML 18ATEX1325X, CML 18ATEX4317X
- Certificat IECEx : IECEx CML 18.0182X
- Indice de Protection suivant EN/IEC 60529 : IP66, IP67, IP68
- Déluge test : DTS01:91

Taille entrée de câble	Référence catalogue						Nombre maximal de conducteurs
	Métrique Thread C	Métrique Standard ①	Filetage NPT Standard C	NPT Standard ①	NPT Autre Version C	NPT Autre Version ①	
20S16	M20	2016PX5	1/2	2016PX0505	3/4	2016PX0755	21
20S	M20	20SPX5	1/2	20SPX0505	3/4	20SPX0755	21
20	M20	20PX5	1/2	20PX0505	3/4	20PX0755	21
20L	M21	20LPX5	1/2	20LPX0505	3/4	20LPX0755	21
25	M25	25PX5	3/4	25PX0755	1	25PX1005	30
32	M32	32PX5	1	32PX1005	1-1/4	32PX1255	38
32L	M32	32LPX5	1	32LPX1005	1-1/4	32LPX1255	38
40	M40	40PX5	1-1/4	40PX1255	1-1/2	40PX1505	59
50S	M50	50SPX5	1-1/2	50SPX1505	2	50SPX2005	89
50	M50	50PX5	2	50PX2005	2-1/2	50PX2505	115
63S	M63	63SPX5	2	63SPX2005	2-1/2	63SPX2505	115
63	M63	63PX5	2-1/2	63PX2505	3	63PX3005	115
75S	M75	75SPX5	2-1/2	75SPX2505	3	75SPX3005	140
75	M75	75PX5	3	75PX3005	3,5	75PX3505	140
90	M90	90PX5	3-1/2	90PX3505	4	90PX4005	140

① Joint plat d'étanchéité non fourni - voir la section accessoires.

Série PX (PXSS2K) Entrées de câble à masse de remplissage Résine époxy

Sécurité augmentée, Antidéflagrant, Respiration limitée et Environnement poussières
Pour câbles non armés.

NEC/CEC : Classe I, Division 2, Groupes A, B, C, D | Classe II, Division 1 et 2, Groupes E, F, G | Classe III, Division 1 et 2 | Type 4X : Oil Resistant II
ATEX/IECEx : Zones 1 et 2 – 20
Important : Certifié UKEX, INMETRO, EAC

Certifications UKEX

- Certificat UKEX : CML 21UKEX1214X, CML 21UKEX4215X

Certifications INMETRO

- Certificat INMETRO : TUV 12.2073X, pour avoir un marquage INMETRO, ajouter un B après PX. Exemple : 20PXB5

Certifications EAC

- Certificat EAC : C-GB.A07.B.04595/22; pour avoir un marquage EAC, ajouter un U après PX. Exemple : 20PXU5

Autres Certifications

- KCs, CCC, CCOE/PESO (Indes), ECAS (UAE), UkrSEPRO (Ukraine)
- Marine : LLOYDS, DNV, ABS



Dimensions en millimètres (pouces)

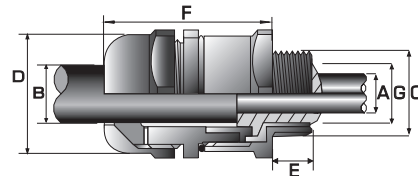

Taille entrée de câble	Longueur de filetag mm (po) E		Diam. câble gaine intérieure mm (po) A		Diam. extérieur du câble mm (po) B		Sur plat mm (po) D Max.	Sur angle mm (po) D Max.	Nominal longueur de saillie mm (po) F	Shroud PVC optional	Poids (kg (oz))
	Metrique	NPT	Min.	Max.	Min.	Max.					
20S16	15,0 (0,59)	19,9 (0,78)	8,6 (0,34)	8,60 (0,34)	6,1 (0,24)	13,1 (0,52)	30,0 (1,18)	33,0 (1,30)	53,1 (2,09)	PVC06	0,20 (7,06)
20S	15,0 (0,59)	19,9 (0,78)	11,7 (0,46)	11,70 (0,46)	9,5 (0,37)	15,9 (0,63)	30,0 (1,18)	33,0 (1,30)	53,1 (2,09)	PVC06	0,20 (7,06)
20	15,0 (0,59)	19,9 (0,78)	12,6 (0,50)	12,90 (0,50)	12,5 (0,49)	20,9 (0,82)	30,0 (1,18)	33,0 (1,30)	54,2 (2,13)	PVC06	0,20 (7,06)
20L	15,0 (0,59)	19,9 (0,78)	12,6 (0,50)	12,90 (0,50)	14,0 (0,55)	22,0 (0,87)	30,0 (1,18)	33,0 (1,30)	54,2 (2,13)	PVC06	0,20 (7,06)
25	15,0 (0,59)	20,2 (0,80)	17,5 (0,69)	17,90 (0,69)	18,2 (0,72)	26,2 (1,03)	36,0 (1,42)	39,6 (1,56)	60,0 (2,36)	PVC09	0,33 (11,64)
32	15,0 (0,59)	25,0 (0,98)	23,6 (0,93)	23,90 (0,93)	23,7 (0,93)	33,9 (1,33)	41,0 (1,62)	45,1 (1,78)	61,1 (2,41)	PVC10	0,39 (13,76)
32L	15,0 (0,59)	25,0 (0,98)	23,6 (0,93)	23,90 (0,93)	27,9 (1,10)	40,4 (1,59)	41,0 (1,62)	45,1 (1,78)	61,1 (2,41)	PVC10	0,39 (13,76)
40	15,0 (0,59)	25,6 (1,01)	30,0 (1,18)	30,30 (1,18)	35,2 (1,39)	46,7 (1,84)	50,0 (1,97)	55,0 (2,17)	62,4 (2,46)	PVC13	0,56 (19,75)
50S	15,0 (0,59)	26,1 (1,03)	36,6 (1,44)	36,90 (1,44)	40,4 (1,59)	53,0 (2,09)	55,0 (2,17)	60,5 (2,38)	65,2 (2,57)	PVC15	0,66 (23,28)
50	15,0 (0,59)	26,9 (1,06)	41,0 (1,61)	41,30 (1,61)	45,6 (1,80)	59,4 (2,34)	60,0 (2,36)	66,0 (2,60)	67,6 (2,66)	PVC18	0,73 (25,75)
63S	15,0 (0,59)	26,9 (1,06)	47,9 (1,89)	48,40 (1,89)	54,6 (2,15)	65,8 (2,59)	70,0 (2,76)	77,0 (3,03)	71,1 (2,80)	PVC21	1,07 (37,74)
63	15,0 (0,59)	39,9 (1,57)	53,7 (2,11)	54,00 (2,11)	59,0 (2,32)	72,0 (2,83)	75,0 (2,96)	82,5 (3,25)	70,4 (2,77)	PVC23	1,06 (37,39)
75S	15,0 (0,59)	39,9 (1,57)	59,9 (2,36)	60,20 (2,36)	66,7 (2,63)	78,4 (3,09)	80,0 (3,15)	88,0 (3,47)	75,3 (2,97)	PVC25	1,30 (45,86)
75	15,0 (0,59)	41,5 (1,63)	64,3 (2,53)	64,20 (2,53)	76,2 (3,00)	90,3 (3,56)	85,0 (3,35)	93,5 (3,68)	74,9 (2,95)	PVC27	1,30 (45,86)
90	20,0 (0,79)	42,8 (1,69)	75,3 (2,96)	75,60 (2,96)	86,1 (3,39)	101,4 (3,99)	108,0 (4,26)	118,8 (4,68)	94,8 (3,73)	PVC31	3,02 (106,53)

Série PX-REX (PXSS2K-REX) Entrée de câble à masse de remplissage Résine liquide

Sécurité augmentée, Antidéflagrant, Respiration limitée et Environnement poussières
Pour câbles non armés.

NEC/CEC : Classe I, Division 2, Groupes A, B, C, D | Classe II, Division 1 et 2, Groupes E, F, G | Classe III Division 1 et 2 | Type 4X : Oil Resistant II
ATEX/IECEx : Zones 1 et 2 – 20
Important : Certifié UKEX, INMETRO, EAC

Applications

- Flame proof Class I cable connector suitable for unarmored, extra hard usage, tray (TC) and shipboard cables.
- Certifiée pour les enveloppes présentant les modes de protection suivant :
 - Ex d : antidéflagrant IIB ou IIC
 - Ex e : sécurité augmentée
 - Ex nR : à respiration limitée
 - D : environnement poussières
- Zones à risques (gaz et poussières).
- Onshore et offshore.

Caractéristiques

- Résine liquide rapide "RapidEx" fournie avec chaque entrée de câble.
- Utilise une résine liquide qui réduit considérablement le temps d'installation et les coûts associés. Cette solution est particulièrement adaptée pour des câbles multiples, où une résine classique est difficile à appliquer.
- L'étanchéité est assurée par un joint sur la gaine externe du câble et la protection antidéflagrante est réalisée par une résine liquide autour des conducteurs internes du câble.

Matériaux standards

- Corps : laiton nickelé
- Écrou d'étanchéité extérieur : composé d'un joint en élastomère et d'une rondelle antidérapante en nylon
- Résine liquide à prise rapide

Options

- Version aluminium : remplacer le dernier chiffre 5 par 1
- Version acier inox : remplacer le dernier chiffre 5 par 4
- Shroud, contre-écrou, joint plat, languette de masse, rondelle crantée : voir section accessoires

Certifications et conformités NEC/CEC

- Norme UL : UL 514B Ed 5, UL 50 Ed 11, UL 2225 Ed 4, UL60079-0:07
- Normes CSA : CSA-C22.2 No 0,18,25,30,94,174; CSA-E60079-0,1,7,31; CSA-E61241-1-1, Part 1-1
- Homologation cCSAus : 2288626

Certifications et conformités ATEX/IECEx

- Type certifié : Type PX**
 - Gaz : Zones 1 et 2
 - Type de protection : Ex db IIC Gb, Ex eb IIC Gb, Ex nR IIC Gc
 - Poussières : Zone 20
 - Type de protection : Ex ta IIIC Da
- Conforme à la directive ATEX 2014/34/UE : Ⓢ II 2G 3G 1D
- Température ambiante : -60 °C à +85 °C (-76 °F à +185 °F)
- Certificat ATEX : CML 18ATEX1325X, CML 18ATEX4317X
- Certificat IECEx : IECEx CML 18.0182X
- Indice de Protection suivant EN/IEC 60529 : IP66, IP67, IP68
- Déluge test : DTS01:91

Taille entrée de câble	Référence catalogue †		Filetage NPT Standard C	NPT Standard ①	NPT Autre Version C	NPT Autre Version ①	Résine de remplacement	Nombre maximal de conducteurs
	Métrique Thread C	Métrique Standard ①						
20S16	M20	2016PXREX5	1/2	2016PXREX0505	3/4	2016PXREX0755	RAPIDEX30P	21
20S	M20	20SPXREX5	1/2	20SPXREX0505	3/4	20SPXREX0755	RAPIDEX30P	21
20	M20	20PXREX5	1/2	20PXREX0505	3/4	20PXREX0755	RAPIDEX30P	21
20L	M21	20LPXREX5	1/2	20LPXREX0505	3/4	20LPXREX0755	RAPIDEX30P	21
25	M25	25PXREX5	3/4	25PXREX0755	1	25PXREX1005	RAPIDEX30P	30
32	M32	32PXREX5	1	32PXREX1005	1-1/4	32PXREX1255	RAPIDEX30P	38
32L	M32	32LPXREX5	1	32LPXREX1005	1-1/4	32LPXREX1255	RAPIDEX30P	38
40	M40	40PXREX5	1-1/4	40PXREX1255	1-1/2	40PXREX1505	RAPIDEX30P	59
50S	M50	50SPXREX5	1-1/2	50SPXREX1505	2	50SPXREX2005	RAPIDEX80P	89
50	M50	50PXREX5	2	50PXREX2005	2-1/2	50PXREX2505	RAPIDEX80P	115
63S	M63	63SPXREX5	2	63SPXREX2005	2-1/2	63SPXREX2505	2RAPIDEX80P	115
63	M63	63PXREX5	2-1/2	63PXREX2505	2-1/2	63PXREX3005	2RAPIDEX80P	115
75S	M75	75SPXREX5	2-1/2	75SPXREX2505	3	75SPXREX3005	2RAPIDEX80P	140
75	M75	75PXREX5	3	75PXREX3005	3-1/2	75PXREX3505	3RAPIDEX80P	140
90	M90	90PXREX5	3-1/2	90PXREX3505	4	90PXREX4005	3RAPIDEX80P	140

† Pour les commandes en dehors de l'Europe, ajoutez -X.

① Joint plat d'étanchéité non fourni - voir la section accessoires.

Série PX-REX (PXSS2K-REX) Entrée de câble à masse de remplissage Résine liquide

Sécurité augmentée, Antidéflagrant, Respiration limitée et Environnement poussières
Pour câbles non armés.

NEC/CEC : Classe I, Division 2, Groupes A, B, C, D | Classe II, Division 1 et 2, Groupes E, F, G | Classe III Division 1 et 2 | Type 4X : Oil Resistant II
ATEX/IECEx : Zones 1 et 2 – 20
Important : Certifié UKEX, INMETRO, EAC

Certifications UKEX

- Certificat UKEX : CML 21UKEX1214X, CML 21UKEX4215X

Certifications INMETRO

- Certificat INMETRO : TUV 12.2073X, pour avoir un marquage INMETRO, ajouter un B après PXREX. Exemple : 20PXREXB5

Certifications EAC

- Certificat EAC : C-GB.A07.B.04595/22; pour avoir un marquage EAC, ajouter un U après PXREX. Exemple : 20PXREXU5

Autres Certifications

- KCs, CCC, CCOE/PESO (Indes), ECAS (UAE), UkrSEPRO (Ukraine)
- Marine : LLOYDS, DNV, ABS

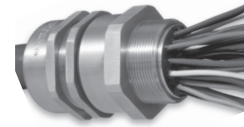

Dimensions en millimètres (pouces)

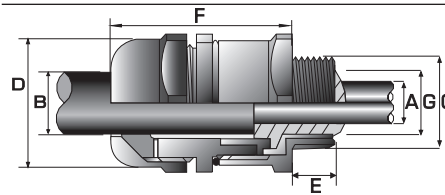

Taille entrée de câble	Longueur de filetag mm (po) E		Diam. câble gaine intérieure mm (po) A		Diam. extérieur du câble mm (po) B		Sur plat mm (po) D Max.	Sur angle mm (po) D Max.	Nominal longueur de saillie mm (po) F	Shroud PVC optional	Poids (kg (oz))
	Metrique	NPT	Min.	Max.	Min.	Max.					
20S16	15,0(0,59)	19,9(0,78)	8,6(0,34)	8,60(0,34)	6,1(0,24)	13,1(0,52)	30,0(1,18)	33,0(1,30)	53,1(2,09)	PVC06	0,20(7,06)
20S	15,0(0,59)	19,9(0,78)	11,7(0,46)	11,70(0,46)	9,5(0,37)	15,9(0,63)	30,0(1,18)	33,0(1,30)	53,1(2,09)	PVC06	0,20(7,06)
20	15,0(0,59)	19,9(0,78)	12,6(0,50)	12,90(0,50)	12,5(0,49)	20,9(0,82)	30,0(1,18)	33,0(1,30)	54,2(2,13)	PVC06	0,20(7,06)
20L	15,0(0,59)	19,9(0,78)	12,6(0,50)	12,90(0,50)	14,0(0,55)	22,0(0,87)	30,0(1,18)	33,0(1,30)	54,2(2,13)	PVC06	0,20(7,06)
25	15,0(0,59)	20,2(0,80)	17,5(0,69)	17,90(0,69)	18,2(0,72)	26,2(1,03)	36,0(1,42)	39,6(1,56)	60,0(2,36)	PVC09	0,33(11,64)
32	15,0(0,59)	25,0(0,98)	23,6(0,93)	23,90(0,93)	23,7(0,93)	33,9(1,33)	41,0(1,62)	45,1(1,78)	61,1(2,41)	PVC10	0,39(13,76)
32L	15,0(0,59)	25,0(0,98)	23,6(0,93)	23,90(0,93)	27,9(1,10)	40,4(1,59)	41,0(1,62)	45,1(1,78)	61,1(2,41)	PVC10	0,39(13,76)
40	15,0(0,59)	25,6(1,01)	30,0(1,18)	30,30(1,18)	35,2(1,39)	46,7(1,84)	50,0(1,97)	55,0(2,17)	62,4(2,46)	PVC13	0,56(19,75)
50S	15,0(0,59)	26,1(1,03)	36,6(1,44)	36,90(1,44)	40,4(1,59)	53,0(2,09)	55,0(2,17)	60,5(2,38)	65,2(2,57)	PVC15	0,66(23,28)
50	15,0(0,59)	26,9(1,06)	41,0(1,61)	41,30(1,61)	45,6(1,80)	59,4(2,34)	60,0(2,36)	66,0(2,60)	67,6(2,66)	PVC18	0,73(25,75)
63S	15,0(0,59)	26,9(1,06)	47,9(1,89)	48,40(1,89)	54,6(2,15)	65,8(2,59)	70,0(2,76)	77,0(3,03)	71,1(2,80)	PVC21	1,07(37,74)
63	15,0(0,59)	39,9(1,57)	53,7(2,11)	54,00(2,11)	59,0(2,32)	72,0(2,83)	75,0(2,96)	82,5(3,25)	70,4(2,77)	PVC23	1,06(37,39)
75S	15,0(0,59)	39,9(1,57)	59,9(2,36)	60,20(2,36)	66,7(2,63)	78,4(3,09)	80,0(3,15)	88,0(3,47)	75,3(2,97)	PVC25	1,30(45,86)
75	15,0(0,59)	41,5(1,63)	64,3(2,53)	64,20(2,53)	76,2(3,00)	90,3(3,56)	85,0(3,35)	93,5(3,68)	74,9(2,95)	PVC27	1,30(45,86)
90	20,0(0,79)	42,8(1,69)	75,3(2,96)	75,60(2,96)	86,1(3,39)	101,4(3,99)	108,0(4,26)	118,8(4,68)	94,8(3,73)	PVC31	3,02(106,53)

Série PX2K Entrées de câble à masse de remplissage Résine époxy

Sécurité augmentée, Antidéflagrant, Respiration limitée et Environnement poussières

Pour câbles armés.

NEC/CEC : Classe I, Division 1 et 2, Groupes A, B, C, D | Classe II, Division 1 et 2, Groupes E, F, G | Classe III, Division 1 et 2 | Type 4X : Oil Resistant
ATEX/IECEX : Zones 1 et 2 – 20
Important : Certifié UKEX, INMETRO, EAC

Applications

- Entrée de câble certifiée pour tous type de câbles armés, certifiée pour les enveloppes présentant les modes de protection suivant :
 - Ex d : antidéflagrant IIB ou IIC
 - Ex e : sécurité augmentée
 - Ex nR : à respiration limitée
 - D : environnement poussières
- Zones à risques (gaz et poussières).
- Onshore et offshore.

Caractéristiques

- Entrées de câble à masse de remplissage pour utilisation en zones à risques avec tous types de câbles armés
- Cette entrée de câble permet l'amarrage du câble et la continuité de terre de l'armure du câble.
- L'entrée de câble est classée IP66/68 et conforme au "déluge test".

Matériaux standards

- Corps : laiton nickelé
- Écrou d'étanchéité extérieur : composé d'un joint en élastomère et d'une rondelle antidérapante en nylon
- Masse de remplissage en résine époxy

Options

- Version acier inox : remplacer le dernier chiffre 5 par 4
- Version gaine plomb : Remplacer PX2K par PX2KPB
- Version aluminium : remplacer le dernier chiffre 5 par 1
- Shroud, contre-écrou, joint plat, languette de masse, rondelle crantée : voir section accessoires

Certifications et conformités NEC/CEC

- Norme UL : UL 514B Ed 5, UL 50 Ed 11, UL 2225 Ed 4, UL60079
- Homologation UL : E201187, E161256
- Normes CSA : CSA-C22.2 No 0,18,25,30,94,174; CSA-E60079-0,1,7,31; CSA-E61241-1-1, Part 1-1
- Homologation cCSAus : 2288626

Certifications et conformités ATEX/IECEX

- Type certifié : Type PX**
 - Gaz : Zones 1 et 2
 - Type de protection : Ex db IIC Gb, Ex eb IIC Gb, Ex nR IIC Gc
 - Poussières : Zone 20
 - Type de protection : Ex ta IIIC Da
- Conforme à la directive ATEX 2014/34/UE : Ⓢ II 2G 3G 1D
- Température ambiante : -60 °C à +85 °C (-76 °F à +185 °F)
- Certificat ATEX : CML 18ATEX1325X, CML 18ATEX4317X
- Certificat IECEX : IECEX CML 18.0182X
- Indice de Protection suivant EN/IEC 60529 : IP66, IP67, IP68
- Déluge test : DTS01:91

Taille entrée de câble	Référence catalogue		Filetage NPT Standard C	NPT Standard ①	NPT Autre Version C	NPT Autre Version ①	Nombre maximal de conducteurs
	Métrique Thread C	Métrique Standard ①					
20S16	M20	2016PX2K5	1/2	2016PX2K0505	3/4	2016PX2K0505	21
20S	M20	20SPX2K5	1/2	20SPX2K0505	3/4	20SPX2K0755	21
20	M20	20PX2K5	1/2	20PX2K0505	3/4	20PX2K0755	21
25S	M25	25SPX2K5	3/4	25SPX2K0755	1	25SPX2K1005	30
25	M25	25PX2K5	3/4	25PX2K0755	1	25PX2K1005	30
32	M32	32PX2K5	1	32PX2K1005	1-1/4	32PX2K1255	38
40	M40	40PX2K5	1-1/4	40PX2K1255	1-1/2	40PX2K1505	59
50S	M50	50SPX2K5	1-1/2	50SPX2K1505	2	50SPX2K2005	89
50	M50	50PX2K5	2	50PX2K2005	2-1/2	50PX2K2505	115
63S	M63	63SPX2K5	2	63SPX2K2005	2-1/2	63SPX2K2505	115
63	M63	63PX2K5	2-1/2	63PX2K2505	3	63PX2K3005	115
75S	M75	75SPX2K5	2-1/2	75SPX2K2505	3	75SPX2K3005	140
75	M75	75PX2K5	3	75PX2K3005	3-1/2	75PX2K3505	140
90	M90	90PX2K5	3-1/2	90PX2K3505	4	90PX2K4005	140

① Joint plat d'étanchéité non fourni - voir la section accessoires.

Série PX2K Entrées de câble à masse de remplissage Résine époxy

Sécurité augmentée, Antidéflagrant, Respiration limitée et Environnement poussières

Pour câbles armés.

NEC/CEC : Classe I, Division 1 et 2, Groupes A, B, C, D | Classe II, Division 1 et 2, Groupes E, F, G | Classe III, Division 1 et 2 | Type 4X : Oil Resistant
ATEX/IECEx : Zones 1 et 2 – 20
Important : Certifié UKEX, INMETRO, EAC

Certifications UKEX

- Certificat UKEX : CML 21UKEX1214X, CML 21UKEX4215X

Certifications INMETRO

- Certificat INMETRO : TUV 12.2073X, pour avoir un marquage INMETRO, ajouter un B après PX. Exemple : 20PX2KB5

Certifications EAC

- Certificat EAC : C-GB.A07.B.04595/22; pour avoir un marquage EAC, ajouter un U après PX. Exemple : 20PX2KU5

Autres Certifications

- KCs, CCC, CCOE/PESO (Indes), ECAS (UAE), UkrSEPRO (Ukraine)
- Marine : LLOYDS, DNV, ABS

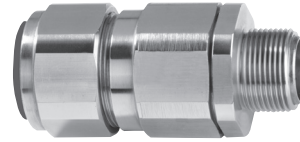

Dimensions en millimètres (pouces)

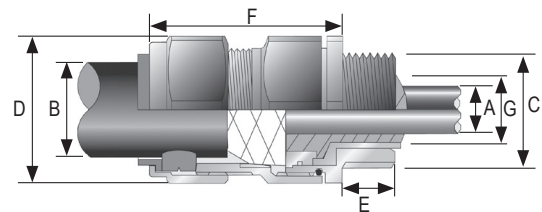

Taille entrée de câble	Longueur de filetage mm (po) E		Diam. câble gaine intérieure mm (po) A		Diam. extérieur du câble mm (po) B		Sur plat mm (po) D Max.	Sur angle mm (po) D Max.	Nominal longueur de saillie mm (po) F	Shroud PVC optional	Poids (kg (oz))
	Métrique	NPT	Min.	Max.	Min.	Max.					
20S16	15,0 (0,59)	19,9 (0,78)	11,7 (0,46)	11,70 (0,46)	6,1 (0,24)	13,1 (0,52)	30,5 (1,20)	33,6 (1,32)	62,0 (2,44)	PVC06	0,24 (8,47)
20S	15,0 (0,59)	19,9 (0,78)	11,7 (0,46)	11,70 (0,46)	9,5 (0,37)	15,9 (0,63)	30,5 (1,20)	33,6 (1,32)	62,0 (2,44)	PVC06	0,23 (8,11)
20	15,0 (0,59)	19,9 (0,78)	12,6 (0,50)	12,90 (0,51)	12,5 (0,49)	20,9 (0,82)	30,5 (1,20)	33,6 (1,32)	63,0 (2,48)	PVC06	0,24 (8,47)
25S	15,0 (0,59)	20,2 (0,80)	17,5 (0,69)	17,90 (0,70)	14,0 (0,55)	22,0 (0,87)	37,5 (1,48)	41,3 (1,63)	69,5 (2,74)	PVC09	0,37 (13,05)
25	15,0 (0,59)	20,2 (0,80)	17,5 (0,69)	17,90 (0,70)	18,2 (0,72)	26,2 (1,03)	37,5 (1,48)	41,3 (1,63)	69,5 (2,74)	PVC09	0,37 (13,05)
32	15,0 (0,59)	25,0 (0,98)	23,6 (0,93)	23,90 (0,94)	23,7 (0,93)	33,9 (1,33)	46,0 (1,81)	50,6 (1,99)	75,0 (2,95)	PVC11	0,57 (20,11)
40	15,0 (0,59)	25,0 (0,98)	30,0 (1,18)	30,30 (1,19)	27,9 (1,10)	40,4 (1,59)	55,0 (2,17)	60,5 (2,38)	75,0 (2,95)	PVC15	0,80 (28,22)
50S	15,0 (0,59)	25,6 (1,01)	36,6 (1,44)	36,90 (1,45)	35,2 (1,39)	46,7 (1,84)	60,0 (2,36)	66,0 (2,60)	77,0 (3,03)	PVC18	0,90 (31,75)
50	15,0 (0,59)	26,1 (1,03)	41,0 (1,61)	41,30 (1,63)	40,4 (1,59)	53,0 (2,09)	70,0 (2,76)	77,0 (3,03)	77,0 (3,03)	PVC21	1,19 (41,98)
63S	15,0 (0,59)	26,9 (1,06)	47,9 (1,89)	48,40 (1,91)	45,6 (1,80)	59,4 (2,34)	75,0 (2,96)	82,5 (3,25)	79,7 (3,14)	PVC23	1,39 (49,03)
63	15,0 (0,59)	26,9 (1,06)	53,7 (2,11)	54,00 (2,13)	54,6 (2,15)	65,8 (2,59)	80,0 (3,15)	88,0 (3,47)	80,3 (3,16)	PVC25	1,41 (49,74)
75S	15,0 (0,59)	39,9 (1,57)	59,9 (2,36)	60,20 (2,37)	59,0 (2,32)	72,0 (2,83)	90,0 (3,55)	99,0 (3,90)	86,8 (3,42)	PVC28	2,09 (73,72)
75	15,0 (0,59)	39,9 (1,57)	64,3 (2,53)	64,20 (2,53)	66,7 (2,63)	78,4 (3,09)	100,0 (3,94)	110,0 (4,33)	88,3 (3,48)	PVC30	2,54 (89,60)
90	20,0 (0,79)	41,5 (1,63)	75,3 (2,96)	75,60 (2,98)	76,2 (3,00)	90,3 (3,56)	115,0 (4,53)	126,5 (4,98)	102,1 (4,02)	PVC32	3,71 (130,87)

Série PX2K-REX Entrée de câble à masse de remplissage Résine liquide

Sécurité augmentée, Antidéflagrant, Respiration limitée et Environnement poussières
Pour câbles armés.

NEC/CEC : Classe I, Division 1 et 2, Groupes A, B, C, D | Classe II, Division 1 et 2, Groupes E, F, G, | Classe III, Division 1 et 2 | Type 4X : Oil Resistant II
ATEX/IECEx : Zones 1 et 2 – 20
Important : Certifié UKEX, INMETRO, EAC

Applications

- Entrée de câble certifiée pour câbles armés, certifiée pour les enveloppes présentant les modes de protection suivant :
 - Ex d : antidéflagrant IIB ou IIC
 - Ex e : sécurité augmentée
 - Ex nR : à respiration limitée
 - D : environnement poussières
- Zones à risques (gaz et poussières).
- Onshore et offshore.

Caractéristiques

- Résine liquide rapide "RapidEx" fournie avec chaque entrée de câble.
- Utilise une résine liquide qui réduit considérablement le temps d'installation et les coûts associés. Cette solution est particulièrement adaptée pour des câbles multiples, où une résine classique est difficile à appliquer.
- L'étanchéité est assurée par un joint sur la gaine externe du câble et la protection antidéflagrante est réalisée par une résine liquide autour des conducteurs internes du câble.
- Cette entrée de câble permet l'amarrage du câble et la continuité de terre de l'armure du câble.

Matériaux standards

- Corps : laiton nickelé
- Écrou d'étanchéité extérieur : composé d'un joint en élastomère et d'une rondelle antidérapante en nylon
- Résine liquide à prise rapide

Options

- Version aluminium : remplacer le dernier chiffre 5 par 1
- Version acier inox : remplacer le dernier chiffre 5 par 4
- Shroud, contre-écrou, joint plat, languette de masse, rondelle crantée : voir section accessoires.

Certifications et conformités NEC/CEC

- Norme UL : UL 514B Ed 5, UL 50 Ed 11, UL 2225 Ed 4, UL60079-0,1,7,15,31
- Normes CSA : CSA-C22.2 No 0,18,25,30,94,174; CSA-E60079-0,1,7,31; CSA-E61241-1-1, Part 1-1
- Homologation cCSAus : 2288626

Certifications et conformités ATEX/IECEx

- Type certifié : Type PX**
 - Gaz : Zones 1 et 2
 - Type de protection : Ex db IIC Gb, Ex eb IIC Gb, Ex nR IIC Gc
 - Poussières : Zone 20
 - Type de protection : Ex ta IIIC Da
- Conforme à la directive ATEX 2014/34/UE : Ⓢ II 2G 3G 1D
- Température ambiante : -60 °C à +85 °C (-76 °F à +185 °F)
- Certificat ATEX : CML 18ATEX1325X, CML 18ATEX4317X
- Certificat IECEx : IECEx CML 18.0182X
- Indice de Protection suivant EN/IEC 60529 : IP66, IP67, IP68
- Déluge test : DTS01:91

Taille entrée de câble	Référence catalogue						Résine de remplacement	Nombre maximal de conducteurs
	Métrique Thread C	Métrique Standard ①	Filetage NPT Standard C	NPT Standard ①	NPT Autre Version C	NPT Autre Version ①		
20S16	M20	2016PX2KREX5	1/2	2016PX2KREX0505	3/4	2016PX2KREX0505	RAPIDEX30P	21
20S	M20	20SPX2KREX5	1/2	20SPX2KREX0505	3/4	20SPX2KREX0755	RAPIDEX30P	21
20	M20	20PX2KREX5	1/2	20PX2KREX0505	3/4	20PX2KREX0755	RAPIDEX30P	21
25S	M25	25SPX2KREX5	3/4	25SPX2KREX0755	1	25SPX2KREX1005	RAPIDEX30P	30
25	M25	25PX2KREX5	3/4	25PX2KREX0755	1	25PX2KREX1005	RAPIDEX30P	30
32	M32	32PX2KREX5	1	32PX2KREX1005	1-1/4	32PX2KREX1255	RAPIDEX30P	38
40	M40	40PX2KREX5	1-1/4	40PX2KREX1255	1-1/2	40PX2KREX1505	RAPIDEX30P	59
50S	M50	50SPX2KREX5	1-1/2	50SPX2KREX1505	2	50SPX2KREX2005	RAPIDEX80P	89
50	M50	50PX2KREX5	2	50PX2KREX2005	2-1/2	50PX2KREX2505	RAPIDEX80P	115
63S	M63	63SPX2KREX5	2	63SPX2KREX2005	2-1/2	63SPX2KREX2505	2RAPIDEX80P	115
63	M63	63PX2KREX5	2-1/2	63PX2KREX2505	3	63PX2KREX3005	2RAPIDEX80P	115
75S	M75	75SPX2KREX5	2-1/2	75SPX2KREX2505	3	75SPX2KREX3005	2RAPIDEX80P	140
75	M75	75PX2KREX5	3	75PX2KREX3005	3-1/2	75PX2KREX3505	3RAPIDEX80P	140
90	M90	90PX2KREX5	3-1/2	90PX2KREX3505	4	90PX2KREX4005	3RAPIDEX80P	140
90	M90	90PXREX5	3-1/2	90PXREX3505	4	90PXREX4005	3RAPIDEX80P	140

① Joint plat d'étanchéité non fourni - voir la section accessoires.

Série PX2K-REX Entrée de câble à masse de remplissage Résine liquide

Sécurité augmentée, Antidéflagrant, Respiration limitée et Environnement poussières
Pour câbles armés.

NEC/CEC : Classe I, Division 1 et 2, Groupes A, B, C, D | Classe II, Division 1 et 2, Groupes E, F, G, | Classe III, Division 1 et 2 | Type 4X : Oil Resistant II
ATEX/IECEx : Zones 1 et 2 – 20
Important : Certifié UKEX, INMETRO, EAC

Certifications UKEX

- Certificat UKEX : CML 21UKEX1214X, CML 21UKEX4215X

Certifications INMETRO

- Certificat INMETRO : TUV 12.2073X, pour avoir un marquage INMETRO, ajouter un B après PX2KREX. Exemple : 20PX2KREXB5

Certifications EAC

- Certificat EAC : C-GB.A07.B.04595/22; pour avoir un marquage EAC, ajouter un U après PX2KREX. Exemple : 20PX2KREXU5

Autres Certifications

- KCs, CCC, CCOE/PESO (Indes), ECAS (UAE), UkrSEPRO (Ukraine)
- Marine : LLOYDS, DNV, ABS



Dimensions en millimètres (pouces)

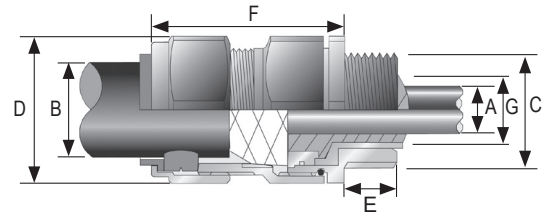

Taille entrée de câble	Longueur de filetag mm (po) E		Diam. câble gaine intérieure mm (po) A		Diam. extérieur du câble mm (po) B		Sur plat mm (po) D Max.	Sur angle mm (po) D Max.	Nominal longueur de saillie mm (po) F	Shroud PVC optional	Poids (kg (oz))
	Metrique	NPT	Min.	Max.	Min.	Max.					
20S16	15,0 (0,59)	19,9 (0,78)	11,7 (0,46)	11,70 (0,46)	6,1 (0,24)	13,1 (0,52)	30,5 (1,20)	33,6 (1,32)	62,0 (2,44)	PVC06	0,24 (8,47)
20S	15,0 (0,59)	19,9 (0,78)	11,7 (0,46)	11,70 (0,46)	9,5 (0,37)	15,9 (0,63)	30,5 (1,20)	33,6 (1,32)	62,0 (2,44)	PVC06	0,23 (8,11)
20	15,0 (0,59)	19,9 (0,78)	12,6 (0,50)	12,90 (0,51)	12,5 (0,49)	20,9 (0,82)	30,5 (1,20)	33,6 (1,32)	63,0 (2,48)	PVC06	0,24 (8,47)
25S	15,0 (0,59)	20,2 (0,80)	17,5 (0,69)	17,90 (0,70)	14,0 (0,55)	22,0 (0,87)	37,5 (1,48)	41,3 (1,63)	69,5 (2,74)	PVC09	0,37 (13,05)
25	15,0 (0,59)	20,2 (0,80)	17,5 (0,69)	17,90 (0,70)	18,2 (0,72)	26,2 (1,03)	37,5 (1,48)	41,3 (1,63)	69,5 (2,74)	PVC09	0,37 (13,05)
32	15,0 (0,59)	25,0 (0,98)	23,6 (0,93)	23,90 (0,94)	23,7 (0,93)	33,9 (1,33)	46,0 (1,81)	50,6 (1,99)	75,0 (2,95)	PVC11	0,57 (20,11)
40	15,0 (0,59)	25,0 (0,98)	30,0 (1,18)	30,30 (1,19)	27,9 (1,10)	40,4 (1,59)	55,0 (2,17)	60,5 (2,38)	75,0 (2,95)	PVC15	0,80 (28,22)
50S	15,0 (0,59)	25,6 (1,01)	36,6 (1,44)	36,90 (1,45)	35,2 (1,39)	46,7 (1,84)	60,0 (2,36)	66,0 (2,60)	77,0 (3,03)	PVC18	0,90 (31,75)
50	15,0 (0,59)	26,1 (1,03)	41,0 (1,61)	41,30 (1,63)	40,4 (1,59)	53,0 (2,09)	70,0 (2,76)	77,0 (3,03)	77,0 (3,03)	PVC21	1,19 (41,98)
63S	15,0 (0,59)	26,9 (1,06)	47,9 (1,89)	48,40 (1,91)	45,6 (1,80)	59,4 (2,34)	75,0 (2,96)	82,5 (3,25)	79,7 (3,14)	PVC23	1,39 (49,03)
63	15,0 (0,59)	26,9 (1,06)	53,7 (2,11)	54,00 (2,13)	54,6 (2,15)	65,8 (2,59)	80,0 (3,15)	88,0 (3,47)	80,3 (3,16)	PVC25	1,41 (49,74)
75S	15,0 (0,59)	39,9 (1,57)	59,9 (2,36)	60,20 (2,37)	59,0 (2,32)	72,0 (2,83)	90,0 (3,55)	99,0 (3,90)	86,8 (3,42)	PVC28	2,09 (73,72)
75	15,0 (0,59)	39,9 (1,57)	64,3 (2,53)	64,20 (2,53)	66,7 (2,63)	78,4 (3,09)	100,0 (3,94)	110,0 (4,33)	88,3 (3,48)	PVC30	2,54 (89,60)
90	20,0 (0,79)	41,5 (1,63)	75,3 (2,96)	75,60 (2,98)	76,2 (3,00)	90,3 (3,56)	115,0 (4,53)	126,5 (4,98)	102,1 (4,02)	PVC32	3,71 (130,87)
90	20,0(0,79)	42,8(1,69)	75,3(2,96)	75,60(2,96)	86,1(3,39)	101,4(3,99)	108,0(4,26)	118,8(4,68)	94,8(3,73)	PVC31	3,02(106,53)

Série 737 Adaptateurs et Réducteurs

Sécurité augmentée, Antidéflagrant et Environnement poussières

Accessoires d'entrées de Câble

NEC/CEC : Classe 1, Group A, B, C, D | Zones 1, AEx de II | IP66/68 ①

ATEX/IECEX : Zones 1 et 2 – 20

Important : Certifié UKEX, INMETRO, EAC

Applications

- Une large gamme d'adaptateurs et de réducteurs de conversion de filetage NPT vers métrique, et métrique vers NPT pour des utilisations en zones à risques d'explosion.
- Il convient de s'assurer d'avoir choisi et installé un joint d'étanchéité pour les filetages métriques afin de conserver l'indice de protection IP de l'enveloppe ou du matériel.

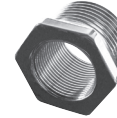

Caractéristiques

- Gamme avec vaste choix de taille, filetage et matériaux.

Matériaux standards

- Laiton nickelé

Options

- Version aluminium : remplacer le dernier chiffre 5 par 1
- Version laiton brut : enlever le dernier chiffre 5
- Version acier inox 316L : remplacer le dernier chiffre 5 par 4
- Shroud, contre-écrou, joint plat, languette de masse, rondelle crantée : voir section accessoires

Certifications et conformités NEC/CEC

- Norme UL : UL50 Edition 11, UL1203 Edition 4, UL 60079-0,1,7
- Homologation UL : E214221
- Normes CSA : C22.2 No.0, 0.5, 30, 94, CAN/CSA E60079-0,1,7, CAN-CSA E61241-1
- Homologation cCSAus : 1055233

Certifications et conformités ATEX/IECEX

- Type certifié : 737
 - Gaz : Zone 1
 - Type de protection : Ex db IIC Gb, Ex eb IIC Gb
 - Poussières : Zone 20
 - Type de protection : Ex ta IIIC Da

- Conforme à la directive ATEX 2014/34/UE : Ⓢ II 2G 1D
- Température de service : -60 °C à +200 °C (-76 °F à +392 °F) (métallique)
- Certificat ATEX : CML 18ATEX1320X
- Certificat IECEX : IECEX CML 18.0177X, IECEX SIM 15.0002X
- Indice de Protection suivant EN/IEC 60529 : IP66, IP67, IP68 ① (avec joint)

Certifications UKEX

- Certificat UKEX : CML 21UKEX1238X

Certifications INMETRO

- Certificat INMETRO : TÜV 12.1332X, pour avoir un marquage INMETRO, remplacer D par B. Exemple : 737BM3M25

Certifications EAC

- Certificat EAC : C-GB.A07.B.02500/20, pour avoir un marquage EAC, remplacer D par U. Exemple : 737BM3M25

Autres Certifications

- CCOE/PESO (Indes), ECAS (UAE), UkrSEPRO (Ukraine)
- Marine : LLOYDS, DNV, ABS

Codification des références catalogue

<p>737</p> <p>Série : 737 - 737 Série Zone 1 – 20 Certifié ATEX/ IECEX</p>	<p>D</p> <p>Type de protection : D - Ex db, Ex eb, Ex nR</p>	<p>R</p> <p>Vide - Sans joint torique R - Avec joint torique</p>	<p>M</p> <p>Type filetage male : M - Métrique T - NPT P - PG</p>	<p>1</p> <p>Taille filetage male : 1 - M16, 1/2" NPT, PG 9 2 - M20, 3/4" NPT, PG 11 3 - M25, 1" NPT, PG 13,5 4 - M32, 1-1/4" NPT, PG 16 5 - M40, 1-1/2" NPT, PG 21 6 - M50, 2" NPT, PG 29 7 - M63, 2-1/2" NPT, PG 36 8 - M75, 3" NPT, PG 42 9 - M90, 3-1/2" NPT, PG 48 10 - M100, 4" NPT</p>	<p>M</p> <p>Type taraudage femelle : M - Métrique T - NPT P - PG</p>	<p>1</p> <p>Taille taraudage femelle : 1 - M16, 1/2" NPT, PG 9 2 - M20, 3/4" NPT, PG 11 3 - M25, 1" NPT, PG 13,5 4 - M32, 1-1/4" NPT, PG 16 5 - M40, 1-1/2" NPT, PG 21 6 - M50, 2" NPT, PG 29 7 - M63, 2-1/2" NPT, PG 36 8 - M75, 3" NPT, PG 42 9 - M90, 3-1/2" NPT, PG 48 10 - M100, 4" NPT</p>	<p>5</p> <p>Matériaux : Vide - Laiton brut 1 - Aluminium 4 - Acier inox 316L 5 - Laiton nickelé</p>
---------------------------------------------------------------------------------------------------	-------------------------------------------------------------------------	-----------------------------------------------------------------------------	-------------------------------------------------------------------------------------	---------------------------------------------------------------------------------------------------------------------------------------------------------------------------------------------------------------------------------------------------------------------------------------------------------------------------------------------	-----------------------------------------------------------------------------------------	-------------------------------------------------------------------------------------------------------------------------------------------------------------------------------------------------------------------------------------------------------------------------------------------------------------------------------------------------	----------------------------------------------------------------------------------------------------------------------------

① IP68 avec joint de filet ou joint torique (non fourni) - Voir Section Accessoires.

Série 737 Adaptateurs et Réducteurs

Sécurité augmentée, Antidéflagrant et Environnement poussières
Accessoires d'entrées de Câble

NEC/CEC : Classe 1, Group A, B, C, D | Zone 1, AEx de II | IP66/68 ①
ATEX/IECEx : Zones 1 et 2 – 20
Important : Certifié UKEX, INMETRO, EAC

Tableau des tailles

Filetage mâle	Taraudage femelle																												
	M16	M20	M25	M32	M40	M50	M63	M75	PG7	PG9	PG11	PG13,5	PG16	PG21	PG29	PG36	PG42	PG48	1/2" NPT / NPS (M)	3/4" NPT / NPS (M)	1" NPT / NPS (M)	1 1/4" NPT / NPS (M)	1 1/2" NPT / NPS (M)	2" NPT / NPS (M)	2 1/2" NPT / NPS (M)	3" NPT / NPS (M)	3 1/2" NPT / NPS (M)	4" NPT / NPS (M)	
M16	■	■	■							■	■	■							■	■	■								
M20	■	■	■	■						■	■	■	■						■	■	■	■							
M25	■	■	■	■	■					■	■	■	■	■					■	■	■	■	■						
M32	■	■	■	■	■	■				■	■	■	■	■	■				■	■	■	■	■	■					
M40	■	■	■	■	■	■	■			■	■	■	■	■	■	■			■	■	■	■	■	■	■				
M50	■	■	■	■	■	■	■	■		■	■	■	■	■	■	■	■			■	■	■	■	■	■	■	■		
M63	■	■	■	■	■	■	■	■	■		■	■	■	■	■	■	■	■			■	■	■	■	■	■	■	■	
M75	■	■	■	■	■	■	■	■	■	■		■	■	■	■	■	■	■	■			■	■	■	■	■	■	■	■
PG7																													
PG9	■	■	■	■						■	■	■	■						■	■	■	■							
PG11	■	■	■	■	■					■	■	■	■	■					■	■	■	■	■						
PG13,5	■	■	■	■	■	■				■	■	■	■	■	■				■	■	■	■	■	■					
PG16	■	■	■	■	■	■	■			■	■	■	■	■	■	■			■	■	■	■	■	■	■				
PG21	■	■	■	■	■	■	■	■		■	■	■	■	■	■	■	■			■	■	■	■	■	■	■	■		
PG29	■	■	■	■	■	■	■	■	■		■	■	■	■	■	■	■	■			■	■	■	■	■	■	■	■	
PG36	■	■	■	■	■	■	■	■	■	■		■	■	■	■	■	■	■	■			■	■	■	■	■	■	■	
PG42	■	■	■	■	■	■	■	■	■	■	■		■	■	■	■	■	■	■	■			■	■	■	■	■	■	
PG48	■	■	■	■	■	■	■	■	■	■	■	■		■	■	■	■	■	■	■	■			■	■	■	■	■	
1/2" NPT	■	■	■	■	■	■	■	■	■	■	■	■	■	■	■	■	■	■	■	■	■	■	■	■	■	■	■	■	
3/4" NPT	■	■	■	■	■	■	■	■	■	■	■	■	■	■	■	■	■	■	■	■	■	■	■	■	■	■	■	■	■
1" NPT	■	■	■	■	■	■	■	■	■	■	■	■	■	■	■	■	■	■	■	■	■	■	■	■	■	■	■	■	■
1 1/4" NPT	■	■	■	■	■	■	■	■	■	■	■	■	■	■	■	■	■	■	■	■	■	■	■	■	■	■	■	■	■
1 1/2" NPT	■	■	■	■	■	■	■	■	■	■	■	■	■	■	■	■	■	■	■	■	■	■	■	■	■	■	■	■	■
2" NPT	■	■	■	■	■	■	■	■	■	■	■	■	■	■	■	■	■	■	■	■	■	■	■	■	■	■	■	■	■
2 1/2" NPT	■	■	■	■	■	■	■	■	■	■	■	■	■	■	■	■	■	■	■	■	■	■	■	■	■	■	■	■	■
3" NPT	■	■	■	■	■	■	■	■	■	■	■	■	■	■	■	■	■	■	■	■	■	■	■	■	■	■	■	■	■
3 1/2" NPT	■	■	■	■	■	■	■	■	■	■	■	■	■	■	■	■	■	■	■	■	■	■	■	■	■	■	■	■	■
4" NPT	■	■	■	■	■	■	■	■	■	■	■	■	■	■	■	■	■	■	■	■	■	■	■	■	■	■	■	■	■

■ Réducteur certifié Ex d, Ex e et Ex ta ■ Adaptateur certifié Ex d, Ex e et Ex ta □ Adaptateur non certifié

① IP68 avec joint de filet ou joint torique (non fourni) - Voir Section Accessoires.

Série 737 Adaptateurs et Réducteurs

Sécurité augmentée, Antidéflagrant et Environnement poussières

Accessoires d'entrées de Câble

NEC/CEC : Classe 1, Group A, B, C, D | Zone 1, AEx de II | IP66/68 ①

ATEX/IECEx : Zones 1 et 2 – 20

Important : Certifié UKEX, INMETRO, EAC

Tableau de filetages

	Métrique ①	NPT	PG
1	M16	1/2"	PG9
2	M20	3/4"	PG11
3	M25	1"	PG13,5
4	M32	1-1/4"	PG16
5	M40	1-1/2"	PG21
6	M50	2"	PG29
7	M63	2-1/2"	PG36
8	M75	3"	PG42
9	M90	3-1/2"	PG48
10	M100	4"	–

Réducteurs (laiton nickelé)

Filetage mâle	Taraudage femelle	Référence catalogue
M20	M16	737DM2M15
M25	M16	737DM3M15
M25	M20	737DM3M25
M32	M20	737DM4M25
M32	M25	737DM4M35
M40	M25	737DM5M35
M40	M32	737DM5M45
M50	M32	737DM6M45
M50	M40	737DM6M55
M63	M40	737DM7M55
M63	M50	737DM7M65
M75	M50	737DM8M65
M75	M63	737DM8M75
1/2	3/4	737DT1T25
3/4	1/2	737DT2T15
1	1/2	737DT3T15
1	3/4	737DT3T25
1-1/4	3/4	737DT4T25
1-1/4	1	737DT4T35
1-1/2	1	737DT5T35
1-1/2	1-1/4	737DT5T45
2	1-1/4	737DT6T45
2	1-1/2	737DT6T55
2-1/2	1-1/2	737DT7T55
2-1/2	2	737DT7T65
3	2	737DT8T65
3	2-1/2	737DT8T75
3-1/2	2-1/2	737DT9T75
3-1/2	3	737DT9T85
4	3	737DT10T85
4	3-1/2	737DT10T95

Adaptateurs (laiton nickelé)

Filetage mâle	Taraudage femelle	Référence catalogue
M16	M20	737DM1M25
M20	M25	737DM2M35
M25	M32	737DM3M45
M32	M40	737DM4M55
M40	M50	737DM5M65
M50	M63	737DM6M75
M63	M75	737DM7M85
M75	M90	737DM8M95
M90	M100	737DM9M105
M16	1/2	737DM1T15
M20	1/2	737DM2T15
M20	3/4	737DM2T25
M25	3/4	737DM3T25
M25	1	737DM3T35
M32	1	737DM4T35
M32	1-1/4	737DM4T45
M40	1-1/4	737DM5T45
M40	1-1/2	737DM5T55
M50	1-1/2	737DM6T55
M50	2	737DM6T65
M63	2	737DM7T65
M63	2-1/2	737DM7T75
M75	2-1/2	737DM8T75
M75	3	737DM8T85
1/2	M20	737DT1M25
3/4	M20	737DT2M25
3/4	M25	737DT2M35
1	M25	737DT3M35
1	M32	737DT3M45
1-1/4	M32	737DT4M45
1-1/4	M40	737DT4M55
1-1/2	M40	737DT5M55
1-1/2	M50	737DT5M65
2	M50	737DT6M65
2	M63	737DT6M75
2-1/2	M63	737DT7M75
2-1/2	M75	737DT7M85
3	M75	737DT8M85

① IP68 avec joint de filet ou joint torique (non fourni) - Voir Section Accessoires.

Série 747 Bouchon obturateur Clé Allen

Sécurité augmentée, Antidéflagrant et Environnement poussières
Accessoires d'entrées de Câble

NEC/CEC : Classe I, Groupes, A, B, C, D | Classe II, Groupes E, F, G | Classe III, Ex de II | Zone 1, AEx de II | Ex d II | IP66
ATEX/IECEX : Zones 1 et 2 – 20
Important : Certifié UKEX, INMETRO, EAC

Applications

- Bouchons obturateurs certifiés pour obturer les entrées de câble inutilisées.
- Il convient de s'assurer de la nécessité d'installer un joint d'étanchéité pour garantir le degré d'étanchéité du matériel.

Caractéristiques

- Conçue pour les utilisations en zones à risque d'explosion, cette gamme couvre différents types de matériaux.
- Disponible en 2 types de design de Clé allen : extérieur (Type A) ou interne (Type B).
- La conception de la clé Allen interne est considérée comme inviolable. Une fois l'équipement hors tension et le couvercle du compartiment des bornes enlevé, il peut être retiré de l'intérieur.

Matériaux standards

- Laiton nickelé

Options

- Version aluminium : remplacer le dernier chiffre 5 par 1
- Version acier inox 316L : remplacer le dernier chiffre 5 par 4
- Version nylon : remplacer chiffre -5 par 2
- Type 'B' : remplacer la lettre 'A' par 'B'

Certifications et conformités NEC/CEC

- Norme UL : UL50 Edition 11, UL1203 Edition 4, UL 60079-0, 1, 7
- Homologation UL : E214221 (version métallique uniquement)
- Normes CSA : C22.2 No. 0, 0.5, 30,94, CAN/CSA E60079-0, 1, 7
- Homologation cCSAus : 1055233

Certifications et conformités ATEX/IECEX

- Type certifié : Type 737 et 797 (gammes d'adaptateurs et réducteurs), 747, 757 et 767 (gammes de bouchons)



- Gaz : Zone 1
 - Type de protection : Ex db IIC Gb (sauf nylon), Ex eb IIC Gb
- Poussières : Zone 20
 - Type de protection : Ex ta IIIC Da
- Conforme à la directive ATEX 2014/34/UE : Ⓢ II 2G 1D
- Température de service : -60 °C à +200 °C (-76 °F à +392 °F) (métallique) and -20 °C à +60 °C (-4 °F à +140 °F) (nylon)
- Certificat ATEX : CML 18ATEX1320X
- Certificat IECEX : IECEX CML 18.0177X, IECEX SIM 15.0002X
- Indice de Protection suivant EN/IEC 60529 : IP66

Certifications UKEX

- Certificat UKEX : CML 21UKEX1238X

Certifications INMETRO

- Certificat INMETRO : TÜV 12.1333X, pour avoir un marquage INMETRO, remplacer D par B. Exemple : 747BAM25

Certifications EAC

- Certificat EAC : RU C-GB.A07.B.02500/20, pour avoir un marquage EAC, remplacer D par U. Exemple : 747UAM25

Autres Certifications

- CCOE/PESO (Indes), ECAS (UAE), UkrSEPRO (Ukraine)
- Marine : LLOYDS, DNV, ABS

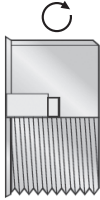
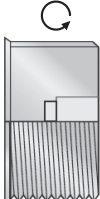
	Filetage mâle	Allen Key A/F in mm	Longueur de filetage mm (po)	Référence catalogue Laiton nickelé
 <p>Bouchon Ex 'd' Type 'A'</p>	M16	M8	15,0 (0,59)	747DM15
	M20	M10	15,0 (0,59)	747DM25
	M25	M10	15,0 (0,59)	747DM35
	M32	M10	15,0 (0,59)	747DM45
	M40	M10	15,0 (0,59)	747DM55
	M50	M10	15,0 (0,59)	747DM65
	M63	M14	15,0 (0,59)	747DM75
	M75	M14	15,0 (0,59)	747DM85
	M90	M14	24,0 (0,94)	747DM95
 <p>Bouchon Ex 'd' Type 'B'</p>	1/2" NPT	—	—	747DT15
	3/4" NPT	—	—	747DT25
	1" NPT	—	—	747DT35
	1-1/2" NPT	—	—	747DT45
	1-1/4" NPT	—	—	747DT55
	2" NPT	—	—	747DT65
	2-1/2" NPT	—	—	747DT75
	3" NPT	—	—	747DT85

Série 757 Bouchons obturateurs Métalliques

Sécurité augmentée, Antidéflagrant et Environnement poussières
Accessoires d'entrées de Câble

NEC/CEC : Classe I, Groupes A, B, C, D | Classe II, Groupes E, F, G | Classe III | Zone 1, AEx e II | Type 4X, Ex e II | IP68 ①
ATEX/IECEx : Zones 1 et 2 – 20
Important : Certifié UKEX, INMETRO, EAC

Applications

- Bouchons obturateurs certifiés pour obturer les entrées de câble inutilisées.
- Il convient de s'assurer de la nécessité d'installer un joint d'étanchéité pour garantir le degré d'étanchéité du matériel.

Caractéristiques

- Conçue pour les utilisations en zones à risque d'explosion, cette gamme couvre différents types de matériaux.

Matériaux standards

- Laiton nickelé

Options

- Version aluminium : remplacer le dernier chiffre 5 par 1
- Version laiton brut : enlever le dernier chiffre 5
- Version acier inox 316L : remplacer le dernier chiffre 5 par 4
- Shroud, contre-écrou, joint plat, languette de masse, rondelle crantée : voir section accessoires

Certifications et conformités NEC/CEC

- Norme UL : UL50 Edition 11, UL1203 Edition 4, UL 60079-0, 1, 7
- Homologation UL : E214221 (version métallique uniquement)
- Normes CSA : C22.2 No. 0, 0.5, 30,94, CAN/CSA E60079-0, 1, 7
- Homologation cCSAus : 1055233

Certifications et conformités ATEX/IECEx

- Type certifié : Type 737 and 797 (gammes d'adaptateurs et réducteurs), 747, 757 and 767 (gammes de bouchons)
 - Gaz : Zone 1
 - Type de protection : Ex db IIC Gb, Ex eb IIC Gb
 - Poussières : Zone 20
 - Type de protection : Ex ta IIIC Da
- Conforme à la directive ATEX 2014/34/UE : Ⓢ II 2G 1D
- Température de service : -60 °C à +200 °C (-76 °F à +392 °F) (métallique)
- Certificat ATEX : CML 18ATEX1320X
- Certificat IECEx : IECEx CML 18.0177X
- Indice de Protection suivant EN/IEC 60529 : IP66 ou IP68 (avec joint)

Certifications UKEX

- Certificat UKEX : CML 21UKEX1238X

Certifications INMETRO

- Certificat INMETRO : TÜV 12.1333X, pour avoir un marquage INMETRO, remplacer D par B. Exemple : 757BM3M25

Certifications EAC

- Certificat EAC : RU C-GB.A07.B.02500/20, pour avoir un marquage EAC, remplacer D par U. Exemple : 757UM3M25

Autres Certifications

- CCOE/PESO (Indes), ECAS (UAE), UkrSEPRO (Ukraine)
- Marine : LLOYDS, DNV, ABS



Dimensions en millimètres (pouces)

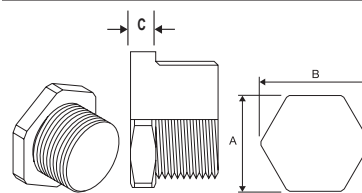

Série 757 Bouchons obturateurs Métalliques

Sécurité augmentée, Antidéflagrant et Environnement poussières
Accessoires d'entrées de Câble

NEC/CEC : Classe I, Groupes A, B, C, D | Classe II, Groupes E, F, G | Classe III | Zone 1, AEx e II | Type 4X, Ex e II | IP68 ①
ATEX/IECEX : Zones 1 et 2 – 20
Important : Certifié UKEX, INMETRO, EAC

Codification des références catalogue

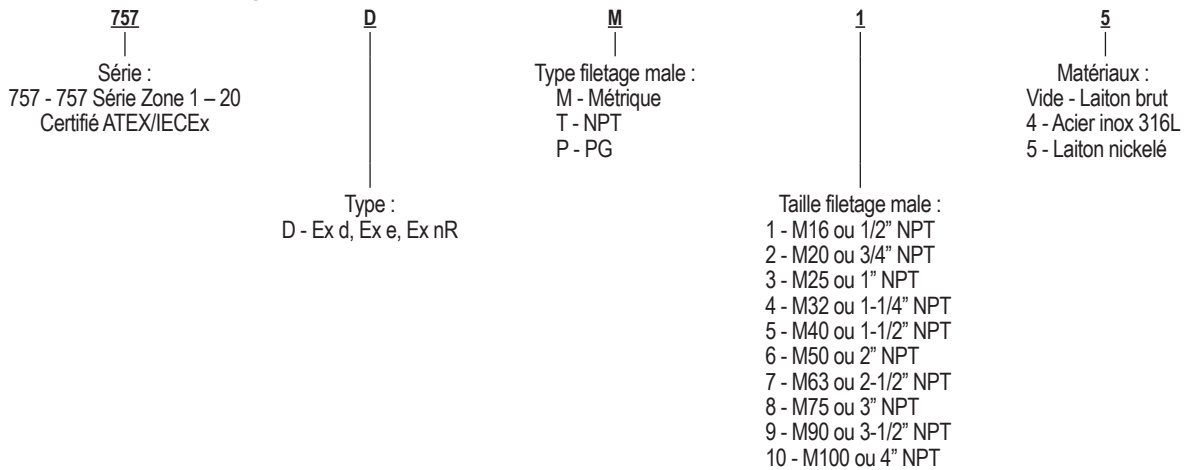

Dimensions en millimètres (pouces)

Plats A	Angle		Référence catalogue (laiton nickelé)		NPT	Poids kg (lb)
	B	C	Métrique ②			
24,0 (0,94)	26,0 (1,02)	5,0 (0,20)	M16 x 1,5	757DM15	1/2	757DT15 0,05 (0,11)
24,0 (0,94)	26,0 (1,02)	5,0 (0,20)	M20 x 1,5	757DM25	3/4	757DT25 0,07 (0,15)
30,0 (1,18)	33,0 (1,30)	5,0 (0,20)	M25 x 1,5	757DM35	1	757DT35 0,10 (0,22)
36,0 (1,42)	40,0 (1,57)	5,0 (0,20)	M32 x 1,5	757DM45	1-1/4	757DT45 0,16 (0,35)
46,0 (1,81)	51,0 (2,01)	6,0 (0,24)	M40 x 1,5	757DM55	1-1/2	757DT55 0,32 (0,71)
55,0 (2,17)	61,0 (2,40)	6,0 (0,24)	M50 x 1,5	757DM65	2	757DT65 0,42 (0,93)
70,0 (2,76)	78,0 (3,07)	6,0 (0,24)	M63 x 1,5	757DM75	2-1/2	757DT75 0,63 (1,39)
80,0 (3,15)	89,0 (3,50)	6,0 (0,24)	M75 x 1,5	757DM85	3	757DT85 0,98 (2,16)
95,0 (3,74)	106,0 (4,17)	6,0 (0,24)	M90 x 2	757DM95	3-1/2	757DT95 1,35 (2,98)
110,0 (4,33)	123,0 (4,84)	6,0 (0,24)	M100 x 2	757DM105	4	757DT105 1,60 (3,53)

Table des Filetages

	Métrique	NPT	PG
1	M16	1/2	PG9
2	M20	3/4	PG11
3	M25	1	PG13,5
4	M32	1-1/4	PG16
5	M40	1-1/2	PG21
6	M50	2	PG29
7	M63	2-1/2	PG36
8	M75	3	PG42
9	M90	3-1/2	PG48
10	M100	—	—

① IP68 avec joint de filet ou joint torique (non fourni) - Voir Section Accessoires.

② Joint plat d'étanchéité non fourni - voir la section accessoires.

Série 767 Bouchon obturateur Clé Allen

Sécurité augmentée et Antidéflagrant

Accessoires d'entrées de Câble.

NEC/CEC : Classe I, Groupes A, B, C, D | Classe II, Groupes E, F, G | Classe III, Ex de II | Zone 1, AEx de II | Type 4X | IP66 | IP68 ①

ATEX/IECEx : Zones 1 et 2 – 20

Important : Certifié UKEX, INMETRO, EAC

Applications

- Bouchons obturateurs certifiés pour obturer les entrées de câble inutilisées.
- Il convient de s'assurer de la nécessité d'installer un joint d'étanchéité pour garantir le degré d'étanchéité du matériel.

Caractéristiques

- Pour les zones à risques et zones industrielles.
- Gamme avec vaste choix de filetage et matériaux.
- Tête en dôme pour clé Allen.
- Joint torique optionnel.

Matériaux standards

- Laiton nickelé

Options

- Version aluminium : remplacer chiffre 5 par 1
- Version acier inox 316L : remplacer chiffre 5 par 4
- Version nylon : remplacer chiffre -5 par 2
- Joint torique : remplacement D par DR – IP68 avec joint torique en option

Certifications et conformités NEC/CEC

- Norme UL : UL50 Edition 11, UL1203 Edition 4, UL 60079-0, 1, 7
- Homologation UL : E214221 (version métallique uniquement)
- Normes CSA : C22.2 No. 0, 0.5, 30,94,CAN/CSA E60079-0, 1, 7
- Homologation cCSAus : 1055233

Certifications et conformités ATEX/IECEx

- Type certifié : Type Type 737 and 797 (gammes d'adaptateurs et réducteurs), 747, 757 and 767 (gammes de bouchons)
 - Gaz : Zone 1
 - Type de protection : Ex db IIC Gb (sauf nylon), Ex eb IIC Gb
 - Poussières : Zone 20
 - Type de protection : Ex ta IIIC Da



- Conforme à la directive ATEX 2014/34/UE : Ⓢ II 2G 1D
- Température de service : -60 °C à +200 °C (-76 °F à +392 °F) (métallique) and -20 °C à +60 °C (-4 °F à +140 °F) (nylon)
- Certificat ATEX : CML 18ATEX1320X
- Certificat IECEx : IECEx CML 18.0177X, IECEx SIM 15.0002X
- Indice de Protection suivant EN/IEC 60529 : IP66 ou IP68 avec joint

Certifications UKEX

- Certificat UKEX : CML 21UKEX1238X

Certifications INMETRO

- Certificat INMETRO : TÜV 12.1333X, pour avoir un marquage INMETRO, remplacer D par B. Exemple : 767BM25

Certifications EAC

- Certificat EAC : RU C-GB.A07.B.02500/20, pour avoir un marquage EAC, remplacer D par U. Exemple : 767UM25

Autres Certifications

- Marine : LLOYDS, DNV, ABS

Filetage mâle	Allen Key A/F	Diamètre Tête mm	Référence catalogue Laiton nickelé
M16	M8	22	767DM15
M20	M10	27	767DM25
M25	M10	30	767DM35
M32	M10	36	767DM45
M40	M10	46	767DM55
M50	M10	55	767DM65
M63	M14	65	767DM75
M75	M14	80	767DM85
M90	M14	95	767DM95
1/2" NPT	—	—	767DT15
3/4" NPT	—	—	767DT25
1" NPT	—	—	767DT35
1-1/2" NPT	—	—	767DT45
1-1/4" NPT	—	—	767DT55
2" NPT	—	—	767DT65
2-1/2" NPT	—	—	767DT75
3" NPT	—	—	767DT85

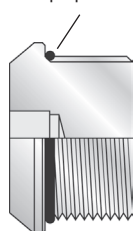

Joint torique optionnel ②



① IP68 avec joint torique optionnel.

② Joint torique optionnel, remplacer D par DR dans la référence catalogue.

Accessoires d'entrée de câble

	Filetage metrique	Metrique Référence catalogue	NPT	NPT Référence catalogue
Contre-écrou en laiton nickelé				
• Recommandé pour sécuriser l'entrée de câble.				
	M16	16LN5	1/2	050NPTLN5
	M20	20LN5	3/4	075NPTLN5
	M25	25LN5	1	100NPTLN5
	M32	32LN5	1-1/4	125NPTLN5
	M40	40LN5	1-1/2	150NPTLN5
	M50	50LN5	2	200NPTLN5
	M63	63LN5	2-1/2	250NPTLN5
	M75	75LN5	3	300NPTLN5
	M90	90LN5	3-1/2	350NPTLN5
Langchette de masse en laiton				
• Installée entre l'entrée de câble et l'équipement. Procure une connexion de terre conforme à BS 6121 : Part 5 : 1993.				
	M16	16ET5	1/2	050NPTET5
	M20	20ET5	3/4	075NPTET5
	M25	25ET5	1	100NPTET5
	M32	32ET5	1-1/4	125NPTET5
	M40	40ET5	1-1/2	150NPTET5
	M50	50ET5	2	200NPTET5
	M63	63ET5	2-1/2	250NPTET5
	M75	75ET5	3	300NPTET5
	M90	90ET5	3-1/2	350NPTET5
	M100	100ET5	—	—

Accessoires d'entrée de câble

Rondelles crantées – Acier Inox

	Filetage metrique	Metrique Référence catalogue	NPT	NPT Référence catalogue
	M16	16SW4	—	—
	M20	20SW4	1/2	050NPTSW4
	M25	25SW4	3/4	075NPTSW4
	M32	32SW4	1	100NPTSW4
	M40	40SW4	1-1/4	125NPTSW4
	M50	50SW4	1-1/2	150SPTNW4
	M63	63SW4	2	200NPTSW4
	M75	75SW4	2-1/2	250NPTSW4
	M90	90SW4	3	300NPTSW4

	Filetage metrique	NPT	Dimensions en millimètres (pouces)		Poids kg (lbs)
			B	C	
	M16	—	19 (0,75)	25,4 (10)	0,01 (0,02)
	M20	1/2	24 (0,94)	32 (1,26)	0,01 (0,02)
	M25	3/4	33 (1,30)	40 (1,57)	0,01 (0,02)
	M32	1	42 (1,65)	44 (1,73)	0,01 (0,02)
	M40	1-1/4	55 (2,17)	59 (2,32)	0,02 (0,04)
	M50	1-1/2	65 (2,56)	80 (3,15)	0,02 (0,04)
	M63	2	70 (2,76)	100 (3,94)	0,06 (0,13)
	M75	2-1/2	85 (3,35)	112 (4,41)	0,09 (0,20)
	M90	3	100 (3,94)	120 (4,72)	0,11 (0,24)

Accessoires d'entrée de câble

Pour les entrées de câbles

Joint plats d'étanchéité - Nylon (Blanc)



- Il est essentiel de garantir l'intégrité du degré de protection IP pour lesquels les équipements pour zones à risques ont été conçus.
- Joint en nylon d'épaisseur 2 mm en standard, conformes aux recommandations et spécifications Shell Offshore.
- L'efficacité des joints en nylon a été prouvée par des essais indépendants selon BS EN 60529:1992 sur certaines entrées de câble aux niveaux de protections IP66, IP67 et IP68. Documentation disponible sur demande.



Filetage metrique	Metrique Référence catalogue (Blanche)	NPT	NPT Référence catalogue (Verte)
M16	16ETS2	1/2	050NPTETS
M20	20ETS2	3/4	075NPTETS
M25	25ETS2	1	100NPTETS
M32	32ETS2	1-1/4	125NPTETS
M40	40ETS2	1-1/2	150NPTETS
M50	50ETS2	2	200NPTETS
M63	63ETS2	2-1/2	250NPTETS
M75	75ETS2	3	300NPTETS
M90	90ETS2	3-1/2	350NPTETS

Accessoires d'entrée de câble

Pour les entrées de câbles

Taille de l'entrée de câble	Référence catalogue		
	Pour utilisation dans PX2K	Pour utilisation dans E1F/E2F	Pour utilisation dans T3
Shrouds/capuchons de protection en PVC , coloris noir			
• Se référer aux pages des entrées de câble pour définir la référence compatible à commander.			
20/16	PVC06	PVC04	PVC36
20S	PVC06	PVC04	PVC36
20	PVC06	PVC06	PVC06
25S	PVC09	PVC09	PVC09
25	PVC09	PVC09	PVC09
32	PVC11	PVC11	PVC11
40	PVC15	PVC15	PVC15
 50S	PVC18	PVC18	PVC18
 50	PVC21	PVC21	PVC21
 63S	PVC23	PVC23	PVC23
63	PVC25	PVC25	PVC25
75S	PVC28	PVC28	PVC28
75	PVC30	PVC30	PVC30
90	PVC32	PVC32	PVC32
100	LSF33	LSF33	LSF33
115	LSF34	LSF34	LSF34
130	LSF35	LSF35	LSF35

Série DB Valve de purge et Respirateur

Sécurité augmentée et Antidéflagrant

ATEX/IECEX : Zones 1 et 21

Applications



- Valve de purge antidéflagrante :
 - Utilisée pour évacuer la condensation présente dans les boîtes et coffrets.
- Valve de purge/respirateur à sécurité augmentée :
 - Assure l'évacuation de l'eau de condensation en partie basse des enveloppes et limite l'effet de pompage en partie haute de celles-ci.

Matériaux standards

- Valve de purge antidéflagrante : laiton nickelé ou acier inox.
- Valve de purge/respirateur à sécurité augmentée : polyamide, laiton ou acier inox

Certifications et conformités ATEX/IECEX

- Type certifié : DP-E
 - Gaz : Zone 1
 - Type de protection : Ex eb IIC Gb
 - Poussières : Zone 21
 - Type de protection : Ex tb IIIC Db
- Conforming à ATEX 2014/34/UE : Ⓢ II 2G 2D
- Température ambiante : -50 °C à +85 °C (-58 °F à +185 °F)
- Certificat ATEX : ITS16ATEX101338X
- Certificat IECEX : IECEX ITS 16.0014X
- Indice de Protection suivant EN/IEC 60529 : IP66

	Metrique Thread	Material	Poids kgs (lbs)	Volume dm ³ (in ³)	Pack	Catalog Number
Valve de purge antidéflagrante						
<i>A utiliser uniquement avec notre gamme d'enveloppes antidéflagrantes. L'homologation ATEX est incluse dans la certification de notre enveloppe Exd.</i>						
	M20	Laiton nickelé	0,10 (0,22)	0,01 (0,61)	1	DBD20NB
	M20	Acier inox	0,20 (0,44)	0,33 (20,14)	1	DBD20S
Respirateur antidéflagrant						
<i>A utiliser uniquement avec notre gamme d'enveloppes antidéflagrantes. L'homologation ATEX est incluse dans la certification de notre enveloppe Exd.</i>						
	M20	Laiton nickelé	0,20 (0,44)	0,33 (20,14)	1	DBDB20NB
	M20	Acier inox	0,20 (0,44)	0,33 (20,14)	1	DBDB20S
Valve de purge/respirateur à sécurité augmentée — Type DP-E						
	M20	Polyamide	0,20 (0,44)	0,01 (0,61)	1	DBE20P
	M20	Laiton	0,20 (0,44)	0,01 (0,61)	1	DBE20B
	M20	Acier inox	0,20 (0,44)	0,01 (0,61)	1	DBE20S

Dimensions en millimètres (pouces)

Valve de purge antidéflagrante

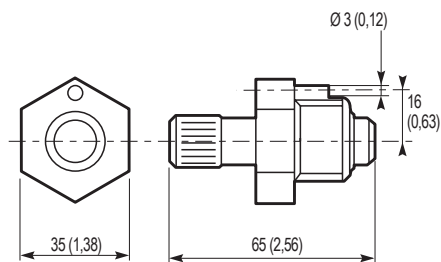

Valve de purge/respirateur à sécurité augmentée — Type DP-E

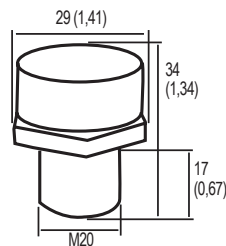

Série DB Raccord coupe-feu

Sécurité augmentée et Antidéflagrant

ATEX/IECEx : Zones 1 et 21

Applications

- Utilisé pour éviter la propagation des gaz, vapeurs ou flammes d'une enveloppe/conduit à une autre.
- Pour installation de conduite verticale.

Caractéristiques

- Taraudage Femelle / Femelle.

Matériaux standards

- Aluminium

Certifications et conformités ATEX/IECEx

- Type certifié : EYS
 - Gaz : Zone 1
 - Type de protection : Ex db IIC Gb
 - Poussières : Zone 21
 - Type de protection : Ex tb IIIC Db
- Conforme à la directive ATEX 2014/34/UE : Ex II 2GD
- Température ambiante : -20 °C à +100 °C (-4 °F à +212 °F)
- Certificat ATEX : CESI 03 ATEX 085X
- Certificat IECEx : CES 14.0019x
- Indice de Protection suivant EN/IEC 60529 : IP66



Filetage conique (NPT)	Dimensions en millimètres (pouces)				Quantité de résine requise g (oz)	Poids kg (lb)	Volume dm ³ (in ³)	Emb.	Référence catalogue
	A	B	B1	R					
Raccord Aluminium — Femelle/Femelle									
1/2"	77 (3,03)	57 (2,24)	—	43 (1,69)	35 (1,23)	0,13 (0,29)	2,3 (140,35)	1	500146
3/4"	87 (3,43)	67 (2,64)	—	50 (1,96)	50 (1,78)	0,19 (0,42)	3,2 (195,28)	1	500147
1"	105 (4,13)	83 (3,27)	—	62 (2,44)	100 (3,53)	0,32 (0,71)	3,2 (195,28)	1	500148
1-1/4"	130 (5,12)	84 (3,31)	—	56 (2,20)	240 (8,47)	0,60 (1,32)	3,2 (195,28)	1	500149
1-1/2"	130 (5,12)	84 (3,31)	—	56 (2,20)	240 (8,47)	0,60 (1,32)	4,0 (244,09)	1	500150
2"	140 (5,51)	95 (3,74)	—	63 (2,48)	380 (13,40)	0,65 (1,43)	7,6 (463,78)	1	500151
2-1/2"	175 (6,89)	113 (4,45)	—	74 (2,91)	1250 (44,09)	1,26 (2,78)	7,6 (463,78)	1	500152
3"	190 (7,48)	—	135 (5,31)	92 (3,62)	1250 (44,09)	1,33 (2,93)	7,6 (463,78)	1	500153
Résine et catalyseur									
Pot de résine 1 kg (2,2 lb) + 250 g (0,55 lb) de catalyseur						1,5 (3,31)	3,2 (195)	1	500154
Pot de 1 kg (2,2 lb) de fibre ignifugée						1,5 (3,31)	8,0 (488)	1	500155

Remarques...

Les produits certifiés ATEX et IECEx vous soutiennent dans vos opérations en permettant une productivité et une sécurité maximales.



Les produits Appleton d'Emerson vous facilitent la tâche, que vous soyez sur un site pétrochimique, dans une centrale électrique, dans une usine de fabrication de papier ou dans toute autre installation industrielle.

États-Unis (siège social)
Appleton Grp LLC
9377 W. Higgins Road
Rosemont, IL 60018
États-Unis
T +1 800 621 1506

Europe
ATX SAS
ZAC Les bornes du temps - 2
190 rue des Catelets
80470 Saint Sauveur
France
T +33 3 22 54 13 90

Canada
EGS Electrical Group Canada Ltd.
99 Union Street
Elmira ON, N3B 3L7
Canada
T +1 888 765 2226

Amérique latine
EGS Comercializadora Mexico
S de RL de CV
Calle 10 N°145 Piso 3
Col. San Pedro de los Pinos
Del. Álvaro Obregon
Ciudad de México, 01180
T +52 55 5809 5049

Asie-Pacifique
EGS Private Ltd.
Block 4008, Ang Mo Kio Ave 10,
#04-16 TechPlace 1,
Singapore 569625
T +65 6556 1100

Agence commerciale en
Australie
Bayswater, Victoria
T +61 3 9721 0348

Agence commerciale en Corée
Séoul
T +82 2 3483 1555

Agence commerciale en Chine
Shanghai
T +86 21 3338 7000

Bureau Jebel Ali- Dubaï
Emerson, Building A
Appleton Group
Jebel Ali Free Zone- South
T +971 4 811 81 00

Agence commerciale au Moyen-Orient
Dammam, Arabie saoudite
T +966 13 510 3702

Agence commerciale en Inde
Chennai
T +91 44 3919 7300

Agence commerciale au Chili
Las Condes
T +56 2928 4819

 www.appleton.emerson.com

 [LinkedIn.com/company/emerson](https://www.linkedin.com/company/emerson)

Le logo Emerson est une marque de commerce et de service d'Emerson Electric Co. Le logo de la marque Appleton est une marque déposée d'Appleton Grp LLC. © 2024 Emerson Electric Co. Tous droits réservés. Toutes les autres marques sont la propriété de leurs détenteurs respectifs. ATXAPPLMCF004



EMERSON